



# GRL 600 CHV | GRL 650 CHVG | RC 6 Professional

Robert Bosch Power Tools GmbH  
70538 Stuttgart  
GERMANY

[www.bosch-pt.com](http://www.bosch-pt.com)

1 609 92A 7M5 (2022.05) T / 745



1 609 92A 7M5



<b>de</b>	Originalbetriebsanleitung	<b>ru</b>	Оригинальное руководство по эксплуатации	<b>lt</b>	Originali instrukcija
<b>en</b>	Original instructions	<b>uk</b>	Оригінальна інструкція з експлуатації	<b>ar</b>	دليل التشغيل الأصلي
<b>fr</b>	Notice originale	<b>kk</b>	Пайдалану нұсқаулығының түпнұсқасы		
<b>es</b>	Manual original	<b>ro</b>	Instrucțiuni originale		
<b>pt</b>	Manual original	<b>bg</b>	Оригинална инструкция		
<b>it</b>	Istruzioni originali	<b>mk</b>	Оригинално упатство за работа		
<b>nl</b>	Oorspronkelijke gebruiksaanwijzing	<b>sr</b>	Originalno uputstvo za rad		
<b>da</b>	Original brugsanvisning	<b>sl</b>	Izvirna navodila		
<b>sv</b>	Bruksanvisning i original	<b>hr</b>	Originalne upute za rad		
<b>no</b>	Original driftsinstruks	<b>et</b>	Algupärane kasutusjuhend		
<b>fi</b>	Alkuperäiset ohjeet	<b>lv</b>	Instrukcijas oriģinālvalodā		
<b>el</b>	Πρωτότυπο οδηγών χρήσης				
<b>tr</b>	Orijinal işletme talimatı				
<b>pl</b>	Instrukcja oryginalna				
<b>cs</b>	Původní návod k používání				
<b>sk</b>	Pôvodný návod na použitie				
<b>hu</b>	Eredeti használati utasítás				



Deutsch .....	Seite 11
English .....	Page 35
Français .....	Page 59
Español .....	Página 84
Português .....	Página 109
Italiano .....	Pagina 133
Nederlands .....	Pagina 157
Dansk .....	Side 181
Svensk .....	Sidan 204
Norsk .....	Side 226
Suomi .....	Sivu 249
Ελληνικά .....	Σελίδα 272
Türkçe .....	Sayfa 297
Polski .....	Strona 321
Čeština .....	Stránka 346
Slovenčina .....	Stránka 369
Magyar .....	Oldal 392
Русский .....	Страница 416
Українська .....	Сторінка 443
Қазақ .....	Бет 469
Română .....	Pagina 494
Български .....	Страница 519
Македонски .....	Страница 544
Srpski .....	Strana 569
Slovenščina .....	Stran 592
Hrvatski .....	Stranica 616
Eesti .....	Lehekülj 639
Latviešu .....	Lappuse 662
Lietuvių k. ....	Puslapis 686
عربي .....	الصفحة 710

CE / UK CA ..... I/i

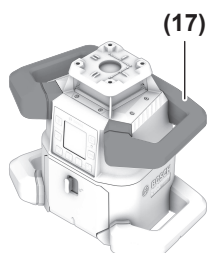
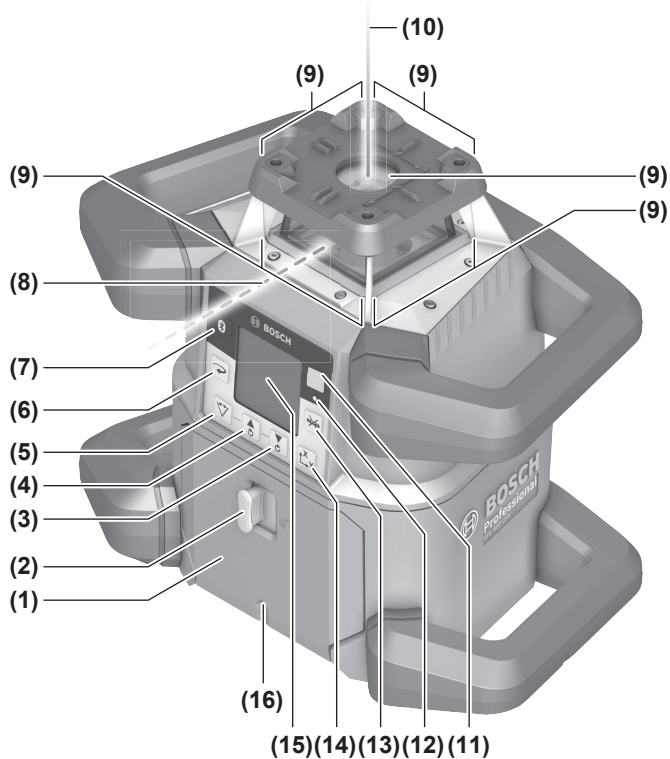

**GRL 600 CHV**  
**GRL 650 CHVG**

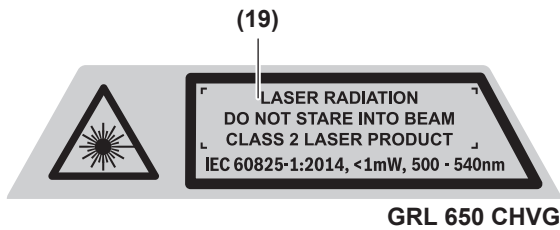
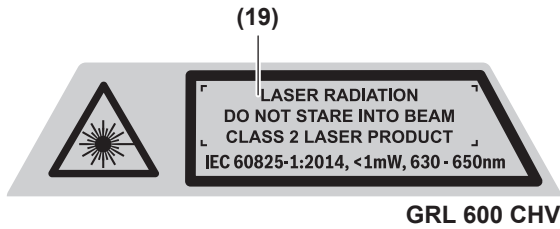
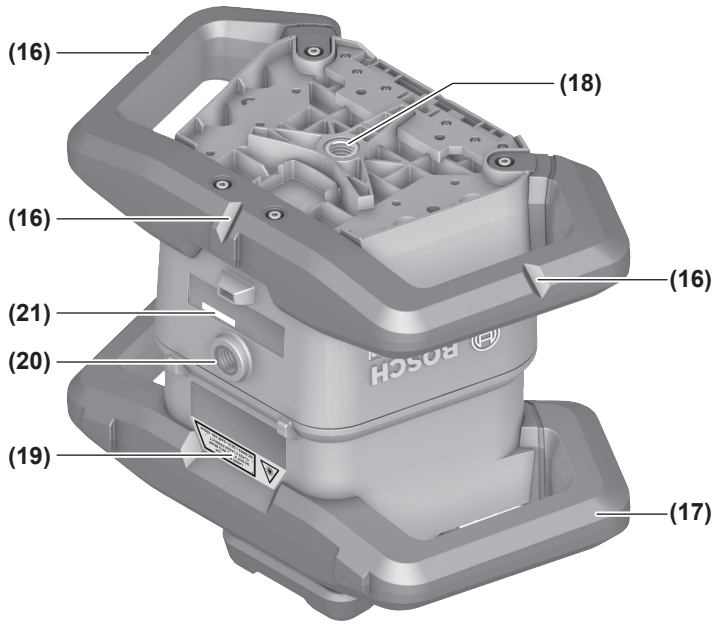



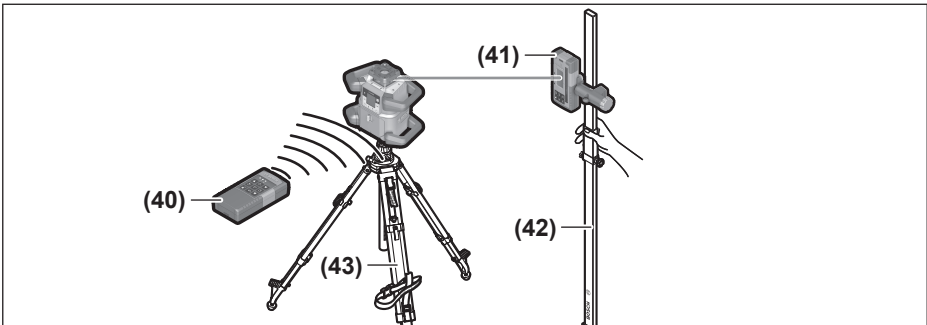
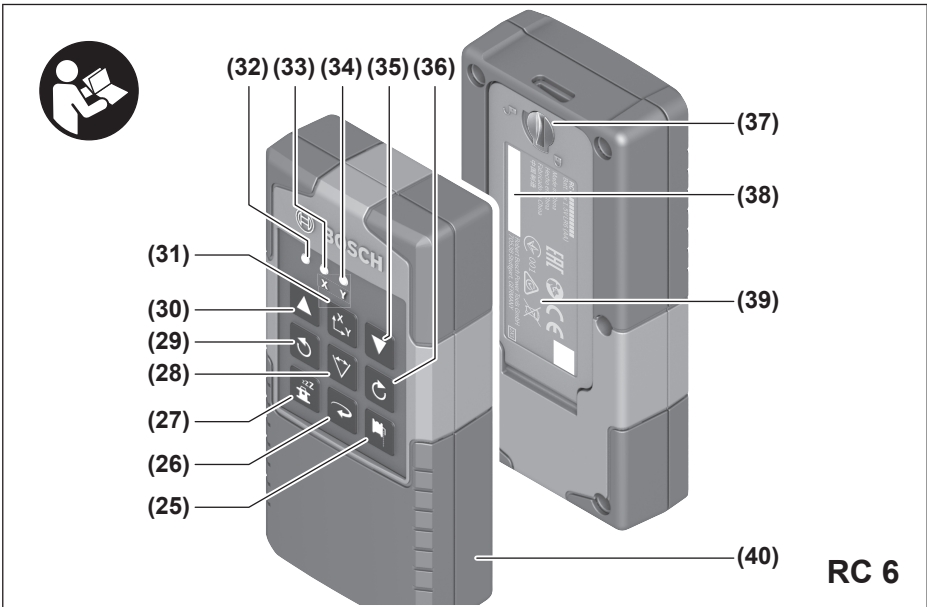
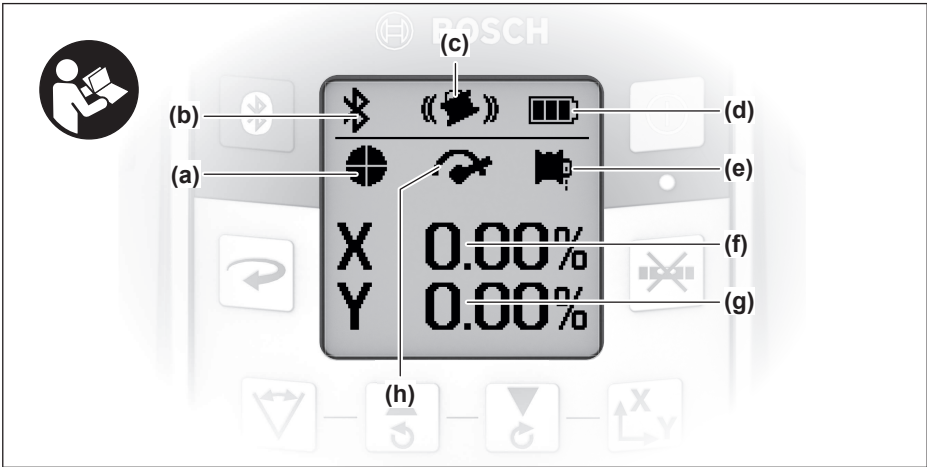

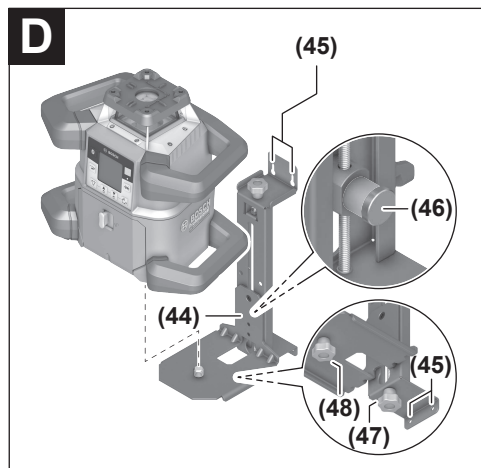
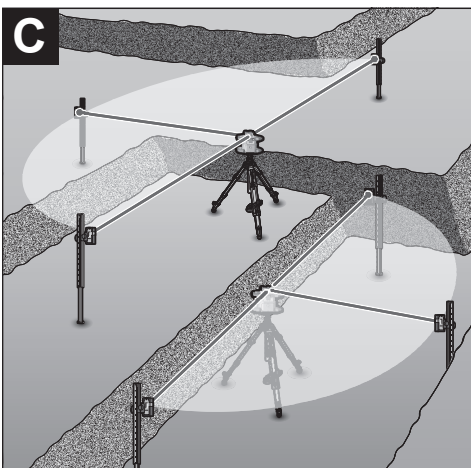
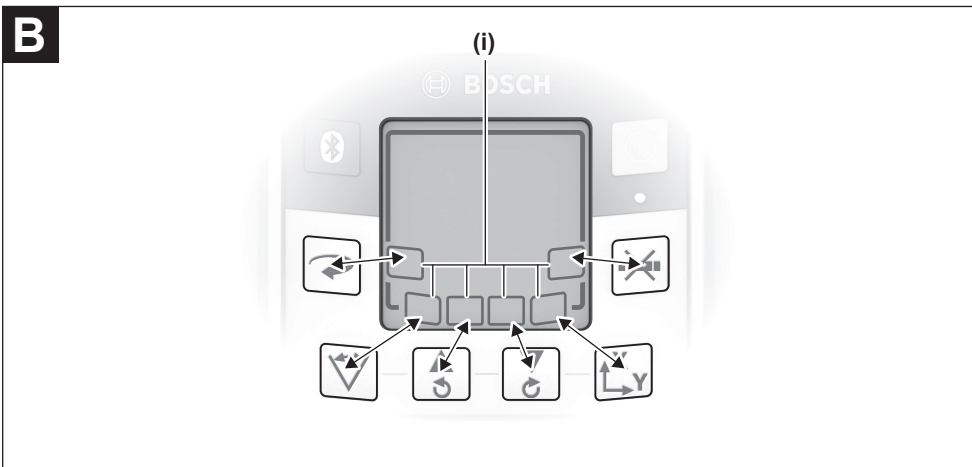
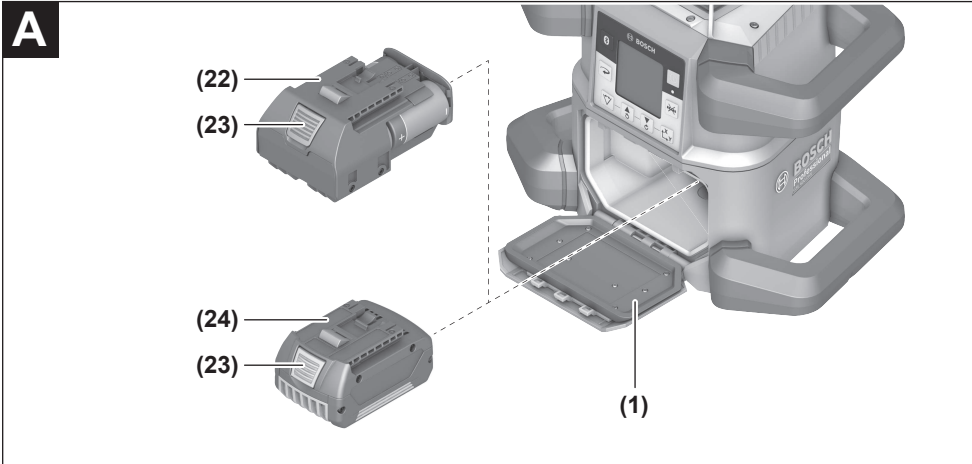

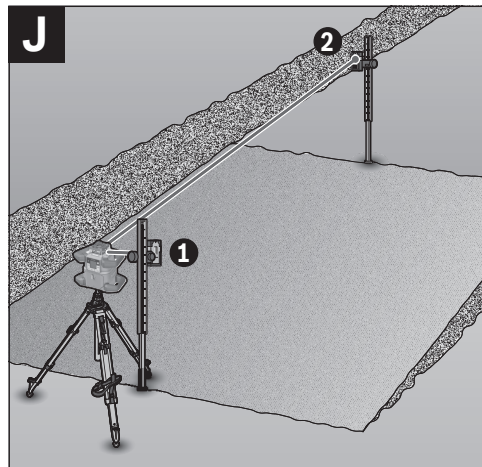
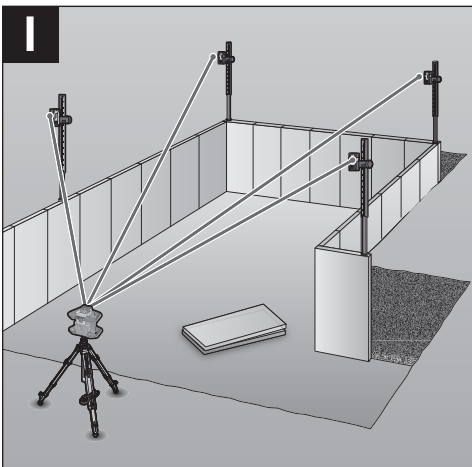
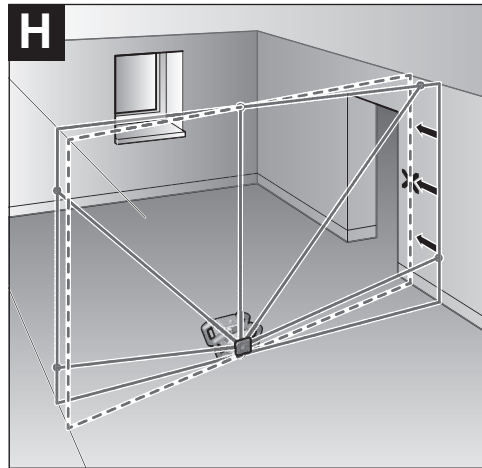
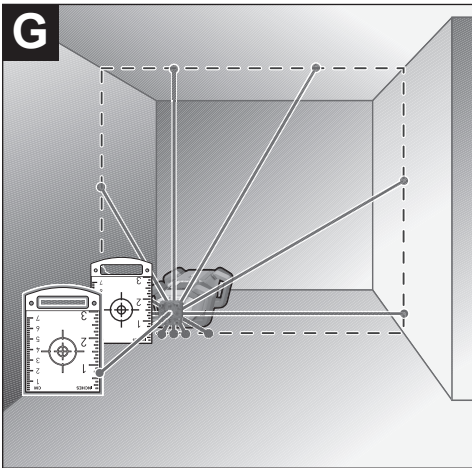
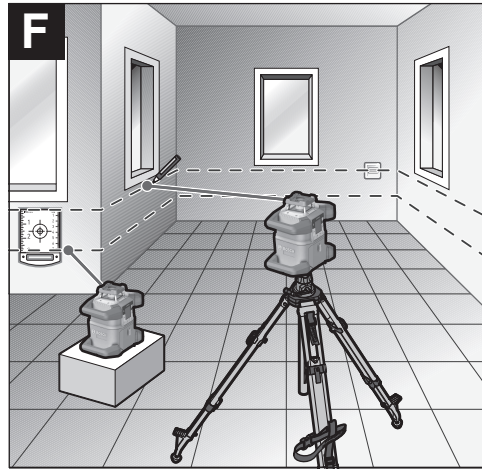
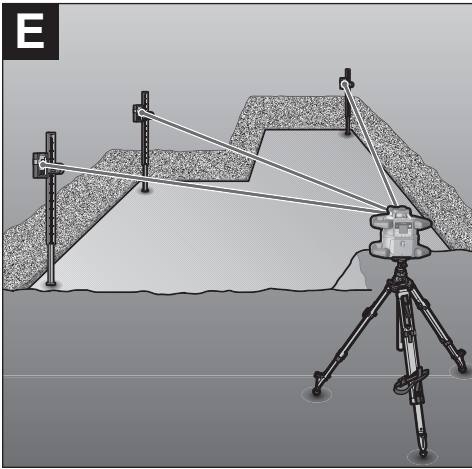

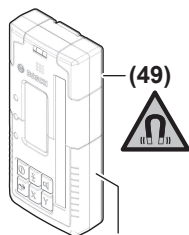

(41)

**LR 60**0 601 069 P..  
(GRL 600 CHV)**LR 65 G**0 601 069 T..  
(GRL 650 CHVG)

(50)

1 608 M00 05B  
(GRL 600 CHV)1 608 M00 05J  
(GRL 650 CHVG)

(49)

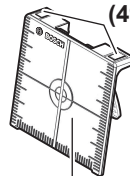

(51)

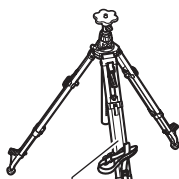
1 608 M00 05C  
(GRL 600 CHV)

(43)

**BT 300 HD**  
0 601 091 400

(42)

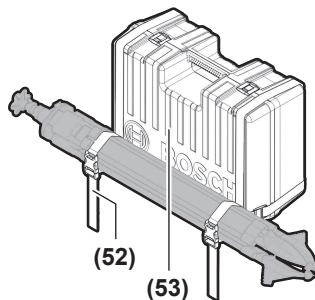
**GR 240**  
0 601 094 100

(52)

(53)

## Inhaltsverzeichnis

Sicherheitshinweise für Rotationslaser und Fernbedienung .....	Seite 11
Produkt- und Leistungsbeschreibung .....	Seite 12
Bestimmungsgemäßer Gebrauch .....	Seite 12
Rotationslaser .....	Seite 12
Fernbedienung .....	Seite 12
Abgebildete Komponenten .....	Seite 12
Rotationslaser .....	Seite 12
Anzeigenelemente Rotationslaser .....	Seite 12
Fernbedienung .....	Seite 12
Zubehör/Ersatzteile .....	Seite 13
Technische Daten .....	Seite 13
Montage .....	Seite 15
Energieversorgung Messwerkzeug .....	Seite 15
Betrieb mit Akku .....	Seite 15
Akku-Ladezustandsanzeige .....	Seite 15
Hinweise für den optimalen Umgang mit dem Akku .....	Seite 15
Betrieb mit Batterien .....	Seite 15
Akku/Batterien wechseln (siehe Bild <b>A</b> ) .....	Seite 16
Ladezustandsanzeige .....	Seite 16
Energieversorgung Fernbedienung .....	Seite 16
Betrieb .....	Seite 16
Inbetriebnahme Fernbedienung .....	Seite 16
Inbetriebnahme Rotationslaser .....	Seite 16
Messwerkzeug aufstellen .....	Seite 17
Messwerkzeug bedienen .....	Seite 17
Ein-/Ausschalten .....	Seite 17
Verbindung zu Fernbedienung/Laserempfänger aufbauen .....	Seite 17
Fernsteuerung über <b>Bosch Levelling Remote App</b> .....	Seite 18
Ruhemodus .....	Seite 18
Tastatursperre .....	Seite 19
Betriebsarten .....	Seite 19
Ausrichtung von X- und Y-Achse .....	Seite 19
Übersicht Betriebsarten .....	Seite 19
Rotationsbetrieb .....	Seite 19
Linienbetrieb/Punktbetrieb .....	Seite 19
Linie/Punkt innerhalb der Rotationsebene drehen .....	Seite 20
Rotationsebene bei Vertikallage drehen .....	Seite 20
Automatische Lotpunktfunktion nach unten bei Vertikallage .....	Seite 20
Nivellierautomatik .....	Seite 20
Übersicht .....	Seite 20
Lageveränderungen .....	Seite 20
Schockwarnungsfunktion .....	Seite 20
Neigungsbetrieb bei Horizontallage .....	Seite 21
Neigungsspeicher für Neigungsbetrieb bei Horizontallage (GRL 650 CHVG) .....	Seite 21
<b>SlopeProtect</b> .....	Seite 22
Manueller Betrieb .....	Seite 22
Manueller Betrieb bei Horizontallage .....	Seite 22
Manueller Betrieb bei Vertikallage .....	Seite 22
Funktionen .....	Seite 23

Modus <b>CenterFind</b> .....	Seite 23
Modus <b>CenterLock</b> (GRL 650 CHVG) .....	Seite 23
Partielle Projektion (siehe Bild <b>C</b> ) .....	Seite 23
Genauigkeitsüberprüfung des Messwerkzeugs .....	Seite 23
Genauigkeitseinflüsse.....	Seite 23
Nivelliergenauigkeit bei Horizontallage prüfen .....	Seite 24
Nivelliergenauigkeit bei Vertikallage prüfen.....	Seite 24
Messwerkzeug kalibrieren .....	Seite 24
Kalibrierung X- und Y-Achse .....	Seite 24
Kalibrierung Z-Achse .....	Seite 26
Arbeitshinweise .....	Seite 27
Arbeiten mit der Laser-Zieltafel .....	Seite 27
Arbeiten mit dem Stativ (Zubehör) .....	Seite 27
Laser-Sichtbrille (Zubehör) .....	Seite 27
Arbeiten mit Wandhalterung und Ausrichteinheit (siehe Bild <b>D</b> ) .....	Seite 27
Arbeiten mit der Messlatte (Zubehör) (siehe Bild <b>E</b> ) .....	Seite 27
Arbeitsbeispiele .....	Seite 27
Höhen übertragen/überprüfen (siehe Bild <b>F</b> ) .....	Seite 27
Lotpunkt nach oben parallel ausrichten/rechte Winkel antragen (siehe Bild <b>G</b> ) .....	Seite 28
Senkrechte/vertikale Ebene anzeigen (siehe Bild <b>G</b> ) .....	Seite 28
Senkrechte/vertikale Ebene ausrichten (siehe Bild <b>H</b> ) .....	Seite 28
Arbeiten ohne Laserempfänger .....	Seite 28
Arbeiten mit Laserempfänger (siehe Bild <b>E</b> ) .....	Seite 28
Arbeiten im Außenbereich (siehe Bild <b>E</b> ) .....	Seite 28
Schalungen einrichten (siehe Bild <b>I</b> ) .....	Seite 28
Neigungen kontrollieren (siehe Bild <b>J</b> ) .....	Seite 28
Übersicht Statusanzeigen.....	Seite 29
Übersicht Steuerungsmöglichkeiten der Funktionen.....	Seite 29
Störungen beheben.....	Seite 30
Wartung und Service.....	Seite 31
Wartung und Reinigung .....	Seite 31
Kundendienst und Anwendungsberatung.....	Seite 31
Weitere Serviceadressen finden Sie unter:.....	Seite 32
Transport.....	Seite 32
Entsorgung.....	Seite 32
Nur für EU-Länder: .....	Seite 32
Nur für Deutschland: .....	Seite 32
Akkus/Batterien:.....	Seite 32

## Deutsch

### Sicherheitshinweise für Rotationslaser und Fernbedienung



Sämtliche Anweisungen sind zu lesen und zu beachten, um gefahrlos und sicher zu arbeiten. Wenn die vorliegenden Anweisungen nicht beachtet werden, können integrierte Schutzvorkehrungen beeinträchtigt werden. Machen Sie Warnschilder niemals unkenntlich. **BEWAHREN SIE DIESE ANWEISUNGEN GUT AUF UND GEBEN SIE SIE BEI WEITERGABE DER PRODUKTE MIT.**

- ▶ **Vorsicht – wenn andere als die hier angegebenen Bedienungs- oder Justiereinrichtungen benutzt oder andere Verfahrensweisen ausgeführt werden, kann dies zu gefährlicher Strahlungsexposition führen.**
- ▶ **Das Messwerkzeug wird mit einem Laser-Warnschild ausgeliefert (in der Darstellung des Messwerkzeugs auf der Grafikkarte gekennzeichnet).**
- ▶ **Ist der Text des Laser-Warnschildes nicht in Ihrer Landessprache, dann überkleben Sie ihn vor der ersten Inbetriebnahme mit dem mitgelieferten Aufkleber in Ihrer Landessprache.**



**Richten Sie den Laserstrahl nicht auf Personen oder Tiere und blicken Sie nicht selbst in den direkten oder reflektierten Laserstrahl.** Dadurch können Sie Personen blenden, Unfälle verursachen oder das Auge schädigen.

- ▶ **Falls Laserstrahlung ins Auge trifft, sind die Augen bewusst zu schließen und der Kopf sofort aus dem Strahl zu bewegen.**
- ▶ **Nehmen Sie keine Änderungen an der Lasereinrichtung vor.** Die in dieser Betriebsanleitung beschriebenen Einstellmöglichkeiten können Sie gefahrlos nutzen.
- ▶ **Verwenden Sie die Laser-Sichtbrille (Zubehör) nicht als Schutzbrille.** Die Laser-Sichtbrille dient zum besseren Erkennen des Laserstrahls; sie schützt jedoch nicht vor der Laserstrahlung.
- ▶ **Verwenden Sie die Laser-Sichtbrille (Zubehör) nicht als Sonnenbrille oder im Straßenverkehr.** Die Laser-Sichtbrille bietet keinen vollständigen UV-Schutz und vermindert die Farbwahrnehmung.
- ▶ **Lassen Sie Ihre Produkte nur von qualifiziertem Fachpersonal und nur mit Original-Ersatzteilen reparieren.** Damit wird sichergestellt, dass die Sicherheit erhalten bleibt.
- ▶ **Lassen Sie Kinder das Laser-Messwerkzeug nicht unbeaufsichtigt benutzen.** Sie könnten unbeabsichtigt andere Personen oder sich selber blenden.
- ▶ **Arbeiten Sie nicht in explosionsgefährdeter Umgebung, in der sich brennbare Flüssigkeiten, Gase oder Stäube befinden.** Es können Funken erzeugt werden, die den Staub oder die Dämpfe entzünden.

- ▶ **Verwenden Sie keine optisch sammelnden Instrumente wie Fernglas oder Lupe zur Betrachtung der Strahlungsquelle.** Sie können damit Ihr Auge schädigen.
- ▶ **Öffnen Sie Akkus bzw. Batterien nicht.** Es besteht die Gefahr eines Kurzschlusses.
- ▶ **Bei Beschädigung und unsachgemäßem Gebrauch des Akkus können Dämpfe austreten. Der Akku kann brennen oder explodieren.** Führen Sie Frischluft zu und suchen Sie bei Beschwerden einen Arzt auf. Die Dämpfe können die Atemwege reizen.
- ▶ **Bei falscher Anwendung oder beschädigtem Akku kann brennbare Flüssigkeit aus dem Akku austreten. Vermeiden Sie den Kontakt damit. Bei zufälligem Kontakt mit Wasser abspülen. Wenn die Flüssigkeit in die Augen kommt, nehmen Sie zusätzlich ärztliche Hilfe in Anspruch.** Austretende Akkufflüssigkeit kann zu Hautreizungen oder Verbrennungen führen.
- ▶ **Durch spitze Gegenstände wie z. B. Nagel oder Schraubenzieher oder durch äußere Kräfteinwirkung kann der Akku beschädigt werden.** Es kann zu einem internen Kurzschluss kommen und der Akku brennen, rauchen, explodieren oder überhitzen.
- ▶ **Halten Sie den nicht benutzten Akku fern von Büroklammern, Münzen, Schlüsseln, Nägeln, Schrauben oder anderen kleinen Metallgegenständen, die eine Überbrückung der Kontakte verursachen könnten.** Ein Kurzschluss zwischen den Akkukontakten kann Verbrennungen oder Feuer zur Folge haben.
- ▶ **Verwenden Sie den Bosch-Akku nur in Produkten des Herstellers.** Nur so wird der Akku vor gefährlicher Überlastung geschützt.
- ▶ **Laden Sie die Akkus nur mit Ladegeräten auf, die vom Hersteller empfohlen werden.** Durch ein Ladegerät, das für eine bestimmte Art von Akkus geeignet ist, besteht Brandgefahr, wenn es mit anderen Akkus verwendet wird.



**Schützen Sie Akkus vor Hitze, z. B. auch vor dauernder Sonneneinstrahlung, Feuer, Schmutz, Wasser und Feuchtigkeit.** Es besteht Explosions- und Kurzschlussgefahr.



**Bringen Sie die magnetischen Zubehöre nicht in die Nähe von Implantaten und sonstigen medizinischen Geräten, wie z.B. Herzschrittmacher oder Insulinpumpe.** Durch die Magnete der Zubehöre wird ein Feld erzeugt, das die Funktion von Implantaten oder medizinischen Geräten beeinträchtigen kann.

- ▶ **Halten Sie die magnetischen Zubehöre fern von magnetischen Datenträgern und magnetisch empfindlichen Geräten.** Durch die Wirkung der Magnete der Zubehöre kann es zu irreversiblen Datenverlusten kommen.
- ▶ **Vorsicht! Bei der Verwendung des Messwerkzeugs mit Bluetooth® kann eine Störung anderer Geräte und Anlagen, Flugzeuge und medizinischer Geräte (z.B. Herzschrittmacher, Hörgeräte) auftreten. Ebenfalls kann eine Schädigung von Menschen und Tieren in unmittelbarer Nähe auftreten.**



telbarer Umgebung nicht ganz ausgeschlossen werden. Verwenden Sie das Messwerkzeug mit *Bluetooth*® nicht in der Nähe von medizinischen Geräten, Tankstellen, chemischen Anlagen, Gebieten mit Explosionsgefahr und in Sprenggebieten. Verwenden Sie das Messwerkzeug mit *Bluetooth*® nicht in Flugzeugen. Vermeiden Sie den Betrieb über einen längeren Zeitraum in direkter Körpernähe.

Die Wortmarke *Bluetooth*® wie auch die Bildzeichen (Logos) sind eingetragene Marken und Eigentum der *Bluetooth SIG, Inc.* Jegliche Verwendung dieser Wortmarke/Bildzeichen durch die *Robert Bosch Power Tools GmbH* erfolgt unter Lizenz.

## Produkt- und Leistungsbeschreibung

Bitte beachten Sie die Abbildungen im vorderen Teil der Betriebsanleitung.

### Bestimmungsgemäßer Gebrauch

#### Rotationslaser

Das Messwerkzeug ist bestimmt zum Ermitteln und Überprüfen von exakt waagerechten Höhenverläufen, senkrechten Linien, Fluchtlinien und Lotpunkten.

Das Messwerkzeug ist zur Verwendung im Innen- und Außenbereich geeignet.

#### Fernbedienung

Die Fernbedienung ist bestimmt zur Steuerung von **Bosch**-Rotationslasern per *Bluetooth*®.

Die Fernbedienung ist zur Verwendung im Innen- und Außenbereich geeignet.

### Abgebildete Komponenten

Die Nummerierung der abgebildeten Komponenten bezieht sich auf die Darstellung von Messwerkzeug und Fernbedienung auf den Grafikseiten.

#### Rotationslaser

- (1) Batteriefachdeckel
- (2) Arretierung des Batteriefachdeckels
- (3) Neigungstaste abwärts ▼/Taste Drehen im Uhrzeigersinn ↻
- (4) Neigungstaste aufwärts ▲/Taste Drehen gegen den Uhrzeigersinn ↺
- (5) Taste Linienbetrieb
- (6) Taste Rotationsbetrieb
- (7) Taste *Bluetooth*®
- (8) variabler Laserstrahl
- (9) Austrittsöffnung Laserstrahlung
- (10) Lotpunkt nach oben<sup>a)</sup>
- (11) Ein-/Aus-Taste
- (12) Statusanzeige

- (13) Taste manueller Betrieb
- (14) Taste Neigungseinstellung
- (15) Display
- (16) Kerbe für Ausrichtung
- (17) Tragegriff
- (18) Stativaufnahme 5/8" (horizontal)
- (19) Laser-Warnschild
- (20) Stativaufnahme 5/8" (vertikal)
- (21) Seriennummer
- (22) Batterieadapter
- (23) Entriegelungstaste Akku/Batterieadapter
- (24) Akku<sup>b)</sup>

- a) Im Vertikalbetrieb gilt der Lotpunkt nach oben als 90°-Referenzpunkt.
- b) **Abgebildetes oder beschriebenes Zubehör gehört nicht zum Standard-Lieferumfang. Das vollständige Zubehör finden Sie in unserem Zubehörprogramm.**

#### Anzeigenelemente Rotationslaser

- (a) Anzeige Laser-Betriebsart
- (b) Anzeige Verbindung per *Bluetooth*®
- (c) Anzeige Schockwarnungsfunktion
- (d) Ladezustandsanzeige Akku/Batterien
- (e) Anzeige Lotpunktfunktion nach unten
- (f) Anzeige Neigungswinkel X-Achse
- (g) Anzeige Neigungswinkel Y-Achse
- (h) Anzeige Rotationsgeschwindigkeit
- (i) Softkey-Symbole

#### Fernbedienung

- (25) Taste Lotpunktfunktion nach unten
  - (26) Taste Rotationsbetrieb
  - (27) Taste Ruhemodus
  - (28) Taste Linienbetrieb
  - (29) Taste Drehen gegen den Uhrzeigersinn
  - (30) Neigungstaste aufwärts
  - (31) Taste Neigungseinstellung
  - (32) Signalsendungsanzeige
  - (33) Statusanzeige X-Achse
  - (34) Statusanzeige Y-Achse
  - (35) Neigungstaste abwärts
  - (36) Taste Drehen im Uhrzeigersinn
  - (37) Arretierung des Batteriefachdeckels
  - (38) Seriennummer
  - (39) Batteriefachdeckel
  - (40) Fernbedienung<sup>a)</sup>
- a) **Abgebildetes oder beschriebenes Zubehör gehört nicht zum Standard-Lieferumfang. Das vollständige Zubehör finden Sie in unserem Zubehörprogramm.**



**Zubehör/Ersatzteile**

- (41) Laserempfänger<sup>a)</sup>
- (42) Messlatte<sup>a)</sup>
- (43) Stativ<sup>a)</sup>
- (44) Wandhalterung/Ausrichteinheit<sup>a)</sup>
- (45) Befestigungslöcher der Wandhalterung<sup>a)</sup>
- (46) Drucktaste zur Grobeinstellung der Wandhalterung<sup>a)</sup>
- (47) Feineinstellschraube der Wandhalterung<sup>a)</sup>

- (48) 5/8"-Schraube der Wandhalterung<sup>a)</sup>
- (49) Magnet<sup>a)</sup>
- (50) Laser-Sichtbrille<sup>a)</sup>
- (51) Laser-Zieltafel<sup>a)</sup>
- (52) Gurt<sup>a)</sup>
- (53) Koffer<sup>a)</sup>

a) **Abgebildetes oder beschriebenes Zubehör gehört nicht zum Standard-Lieferumfang. Das vollständige Zubehör finden Sie in unserem Zubehörprogramm.**

**Technische Daten**

Rotationslaser	GRL 600 CHV	GRL 650 CHVG
Sachnummer	<b>3 601 K61 F..</b>	<b>3 601 K61 V..</b>
Arbeitsbereich (Radius)		
– ohne Laserempfänger max. <sup>A)</sup>	30 m	35 m
– mit Laserempfänger max.	300 m	325 m
Nivelliergenauigkeit bei 30 m Entfernung <sup>B)C)</sup>		
– horizontal	±1,5 mm	±1,5 mm
– vertikal	±3 mm	±3 mm
Selbstnivellierbereich	±8,5 % (±5°)	±8,5 % (±5°)
Nivellierzeit (bei bis zu 3 % Neigung)	30 s	30 s
Rotationsgeschwindigkeit	150/300/600 min <sup>-1</sup>	150/300/600 min <sup>-1</sup>
Ein-/zweiachsiger Neigungsbetrieb	±8,5 %	±8,5 %
Genauigkeit Neigungsbetrieb <sup>B)D)</sup>	±0,2 %	±0,2 %
max. Einsatzhöhe über Bezugshöhe	2000 m	2000 m
relative Luftfeuchte max.	90 %	90 %
Verschmutzungsgrad entsprechend IEC 61010-1	2 <sup>E)</sup>	2 <sup>E)</sup>
Laserklasse	2	2
Lasertyp	630–650 nm, < 1 mW	500–540 nm, < 1 mW
Divergenz	< 1,5 mrad (Vollwinkel)	< 1,5 mrad (Vollwinkel)
empfohlener Laserempfänger	LR 60	LR 65 G
Stativaufnahme (horizontal/vertikal)	5/8"	5/8"
Energieversorgung Messwerkzeug		
– Akku (Li-Ionen)	18 V	18 V
– Batterien (Alkali-Mangan) (mit Batterieadapter)	4 × 1,5 V LR20 (D)	4 × 1,5 V LR20 (D)
Betriebsdauer ca.		
– mit Akku (4 Ah)	60 h	50 h
– mit Batterien	70 h	60 h
Bluetooth® Messwerkzeug		
– Klasse	1	1
– Kompatibilität <sup>F)</sup>	Bluetooth® 5.0/4.X (Low Energy)	Bluetooth® 5.0/4.X (Low Energy)
– Signalreichweite max. <sup>G)</sup>	100 m	100 m
– Betriebsfrequenzbereich	2402–2480 MHz	2402–2480 MHz
– Sendeleistung max.	6,3 mW	6,3 mW
Bluetooth® Smartphone		

14 | Deutsch

Rotationslaser	GRL 600 CHV	GRL 650 CHVG
- Kompatibilität <sup>F)</sup>	Bluetooth® 5.0/4.X (Low Energy)	Bluetooth® 5.0/4.X (Low Energy)
- Betriebssystem <sup>H)</sup>	Android 6 (und höher) iOS 11 (und höher)	Android 6 (und höher) iOS 11 (und höher)
Gewicht entsprechend EPTA-Procedure 01:2014		
- mit Akku <sup>I)</sup>	4,2–4,8 kg	4,2–4,8 kg
- mit Batterien	4,6 kg	4,6 kg
Maße (Länge × Breite × Höhe)	327 × 188 × 278 mm	327 × 188 × 278 mm
Schutzart	IP68	IP68
Kipptesthöhe <sup>J)</sup>	2 m	2 m
empfohlene Umgebungstemperatur beim Laden	0 °C ... +35 °C	0 °C ... +35 °C
erlaubte Umgebungstemperatur		
- beim Betrieb	-10 °C ... +50 °C	-10 °C ... +50 °C
- bei Lagerung	-20 °C ... +50 °C	-20 °C ... +50 °C
empfohlene Akkus	GBA 18V... ProCORE18V 4,0 Ah/8,0 Ah	GBA 18V... ProCORE18V 4,0 Ah/8,0 Ah
empfohlene Ladegeräte	GAL 18... GAX 18... GAL 36...	GAL 18... GAX 18... GAL 36...

- A) Der Arbeitsbereich kann durch ungünstige Umgebungsbedingungen (z.B. direkte Sonneneinstrahlung) verringert werden.  
 B) bei 20 °C  
 C) entlang der Achsen  
 D) Bei der maximalen Neigung von ±8,5 % beträgt die maximale Abweichung ±0,2 %.  
 E) Es tritt nur eine nicht leitfähige Verschmutzung auf, wobei jedoch gelegentlich eine vorübergehende durch Betauung verursachte Leitfähigkeit erwartet wird.  
 F) Bei Bluetooth® Low-Energy-Geräten kann je nach Modell und Betriebssystem kein Verbindungsaufbau möglich sein. Bluetooth® Geräte müssen das SPP-Profil unterstützen.  
 G) Die Reichweite kann je nach äußeren Bedingungen, einschließlich des verwendeten Empfangsgeräts, stark variieren. Innerhalb von geschlossenen Räumen und durch metallische Barrieren (z.B. Wände, Regale, Koffer etc.) kann die Bluetooth® Reichweite deutlich geringer sein.  
 H) Abhängig von Aktualisierungen der **Bosch Levelling Remote App** können höhere Versionen des Betriebssystems notwendig werden.  
 I) abhängig vom verwendeten Akku  
 J) Das Messwerkzeug, montiert in Horizontallage auf einem Stativ, kippt auf flachen Betonboden.  
 Zur eindeutigen Identifizierung Ihres Messwerkzeugs dient die Seriennummer (**21**) auf dem Typenschild.

Fernbedienung	RC 6
Sachnummer	<b>3 601 K69 R..</b>
Arbeitsbereich (Radius) max.	100 m
Betriebstemperatur	-10 °C ... +50 °C
Lagertemperatur	-20 °C ... +70 °C
max. Einsatzhöhe über Bezugshöhe	2000 m
relative Luftfeuchte max.	90 %
Verschmutzungsgrad entsprechend IEC 61010-1	2 <sup>A)</sup>
Bluetooth® Fernbedienung	
- Klasse	1
- Kompatibilität <sup>B)</sup>	Bluetooth® 5.0/4.X (Low Energy)
- Signalreichweite max. <sup>C)</sup>	100 m
- Betriebsfrequenzbereich	2402–2480 MHz
- Sendeleistung max.	6,3 mW
Batterien	2 × 1,5 V LR6 (AA)

**Fernbedienung****RC 6**

Gewicht entsprechend EPTA-Procedure 01:2014

0,17 kg

Maße (Länge × Breite × Höhe)

122 × 59 × 27 mm

Schutzart

IP54

- A) Es tritt nur eine nicht leitfähige Verschmutzung auf, wobei jedoch gelegentlich eine vorübergehende durch Betauung verursachte Leitfähigkeit erwartet wird.
- B) Bei *Bluetooth*® Low-Energy-Geräten kann je nach Modell und Betriebssystem kein Verbindungsaufbau möglich sein. *Bluetooth*® Geräte müssen das SPP-Profil unterstützen.
- C) Die Reichweite kann je nach äußeren Bedingungen, einschließlich des verwendeten Empfangsgeräts, stark variieren. Innerhalb von geschlossenen Räumen und durch metallische Barrieren (z.B. Wände, Regale, Koffer etc.) kann die *Bluetooth*® Reichweite deutlich geringer sein.

## Montage

### Energieversorgung Messwerkzeug

Das Messwerkzeug kann entweder mit handelsüblichen Batterien oder mit einem Bosch Li-Ionen-Akku betrieben werden.

Verwenden Sie keine handelsüblichen Akkus (z.B. Nickel-Metallhydrid).

#### Betrieb mit Akku

- **Benutzen Sie nur die in den technischen Daten aufgeführten Ladegeräte.** Nur diese Ladegeräte sind auf den bei Ihrem Messwerkzeug verwendbaren Li-Ionen-Akku abgestimmt.

**Hinweis:** Der Gebrauch von nicht für Ihr Messwerkzeug geeigneten Akkus kann zu Fehlfunktionen oder zur Beschädigung des Messwerkzeugs führen.

**Hinweis:** Der Akku wird teilgeladen ausgeliefert. Um die volle Leistung des Akkus zu gewährleisten, laden Sie vor dem ersten Einsatz den Akku vollständig im Ladegerät auf.



Der Li-Ionen-Akku kann jederzeit aufgeladen werden, ohne die Lebensdauer zu verkürzen. Eine Unterbrechung des Ladevorganges schädigt den Akku nicht.

Der Li-Ionen-Akku ist durch die „Electronic Cell Protection (ECP)“ gegen Tiefentladung geschützt. Bei entladem Akku wird das Messwerkzeug durch eine Schutzschaltung abgeschaltet.

- **Schalten Sie das Messwerkzeug nicht wieder ein, nachdem es durch die Schutzschaltung abgeschaltet wurde.** Der Akku kann beschädigt werden.

#### Akku-Ladezustandsanzeige

Wird der Akku aus dem Messwerkzeug entnommen, kann der Ladezustand durch die grünen LEDs der Ladezustandsanzeige am Akku angezeigt werden.

Drücken Sie die Taste für die Ladezustandsanzeige  oder , um den Ladezustand anzuzeigen.

Leuchtet nach dem Drücken der Taste für die Ladezustandsanzeige keine LED, ist der Akku defekt und muss ausgetauscht werden.

#### Akku-Typ GBA 18V...



LEDs	Kapazität
Dauerlicht 3 × grün	60–100 %
Dauerlicht 2 × grün	30–60 %
Dauerlicht 1 × grün	5–30 %
Blinklicht 1 × grün	0–5 %

#### Akku-Typ ProCORE18V...



LEDs	Kapazität
Dauerlicht 5 × grün	80–100 %
Dauerlicht 4 × grün	60–80 %
Dauerlicht 3 × grün	40–60 %
Dauerlicht 2 × grün	20–40 %
Dauerlicht 1 × grün	5–20 %
Blinklicht 1 × grün	0–5 %

#### Hinweise für den optimalen Umgang mit dem Akku

Schützen Sie den Akku vor Feuchtigkeit und Wasser.

Lagern Sie den Akku nur im Temperaturbereich von –20 °C bis 50 °C. Lassen Sie den Akku z.B. im Sommer nicht im Auto liegen.

Reinigen Sie gelegentlich die Lüftungsschlitze des Akkus mit einem weichen, sauberen und trockenen Pinsel.

Eine wesentlich verkürzte Betriebszeit nach der Aufladung zeigt an, dass der Akku verbraucht ist und ersetzt werden muss.

Beachten Sie die Hinweise zur Entsorgung.

#### Betrieb mit Batterien

Für den Betrieb des Messwerkzeugs wird die Verwendung von Alkali-Mangan-Batterien empfohlen.

Setzen Sie die Batterien in den Batterieadapter **(22)** ein.

Achten Sie dabei auf die richtige Polung entsprechend der Darstellung auf dem Batterieadapter.

- **Der Batterieadapter ist ausschließlich zum Gebrauch in dafür vorgesehenen Bosch-Messwerkzeugen bestimmt und darf nicht mit Elektrowerkzeugen verwendet werden.**

Ersetzen Sie immer alle Batterien gleichzeitig. Verwenden Sie nur Batterien eines Herstellers und mit gleicher Kapazität.

- **Nehmen Sie die Batterien aus dem Messwerkzeug, wenn Sie es längere Zeit nicht benutzen.** Die Batterien können bei längerer Lagerung im Messwerkzeug korrodieren und sich selbst entladen.

#### Akku/Batterien wechseln (siehe Bild A)

Zum Akku-/Batteriewechsel schieben Sie die Arretierung (2) des Batteriefachdeckels in Position  und klappen den Batteriefachdeckel (1) auf.





Schieben Sie entweder einen geladenen Akku (24) oder den Batterieadapter (22) mit eingesetzten Batterien so weit in das Batteriefach, bis er spürbar einrastet.

Zum Entnehmen des Akkus (24) bzw. Batterieadapters (22) drücken Sie die Entriegelungstaste (23) und ziehen den Akku bzw. Batterieadapter aus dem Batteriefach. **Wenden Sie dabei keine Gewalt an.**

Schließen Sie den Batteriefachdeckel (1) und schieben Sie die Arretierung (2) in Position .

#### Ladezustandsanzeige

Die Ladezustandsanzeige (d) im Display zeigt den Ladezustand des Akkus bzw. der Batterien an:

Anzeige	Kapazität
	60–100 %
	30–60 %
	5–30 %
	0–5 %



Sind der Akku bzw. die Batterien leer, erscheint für einige Sekunden eine Warnmeldung und die Statusanzeige (12) blinkt in schnellem Takt rot. Danach schaltet sich das Messwerkzeug ab.

#### Energieversorgung Fernbedienung

Für den Betrieb der Fernbedienung wird die Verwendung von Alkali-Mangan-Batterien empfohlen.

Drehen Sie die Arretierung (37) des Batteriefachdeckels (z.B. mit einer Münze) in Position . Klappen Sie den Batteriefachdeckel (39) auf und setzen Sie die Batterien ein.

Achten Sie dabei auf die richtige Polung entsprechend der Darstellung auf der Innenseite des Batteriefachs.

Schließen Sie den Batteriefachdeckel (39) und drehen Sie die Arretierung (37) des Batteriefachdeckels in Position .

- **Nehmen Sie die Batterien aus der Fernbedienung, wenn Sie sie längere Zeit nicht benutzen.** Die Batterien

können bei längerer Lagerung in der Fernbedienung korrodieren und sich selbst entladen.

**Hinweis:** Die Funktion *Bluetooth*<sup>®</sup> bleibt aktiv, solange Batterien in die Fernbedienung eingesetzt sind. Um den Energieverbrauch durch diese Funktion zu verhindern, können Sie die Batterien entnehmen.

## Betrieb

- **Schützen Sie das Messwerkzeug und die Fernbedienung vor Nässe und direkter Sonneneinstrahlung.**
- **Setzen Sie das Messwerkzeug und die Fernbedienung keinen extremen Temperaturen oder Temperaturschwankungen aus.** Lassen Sie sie z.B. nicht längere Zeit im Auto liegen. Lassen Sie das Messwerkzeug und die Fernbedienung bei größeren Temperaturschwankungen erst austemperieren, bevor Sie sie in Betrieb nehmen. Führen Sie vor dem Weiterarbeiten mit dem Messwerkzeug immer eine Genauigkeitsüberprüfung durch (siehe „Genauigkeitsüberprüfung des Messwerkzeugs“, Seite 23).  
Bei extremen Temperaturen oder Temperaturschwankungen kann die Präzision des Messwerkzeugs beeinträchtigt werden.
- **Vermeiden Sie heftige Stöße oder Stürze des Messwerkzeugs.** Nach starken äußeren Einwirkungen auf das Messwerkzeug sollten Sie vor dem Weiterarbeiten immer eine Genauigkeitsüberprüfung durchführen (siehe „Genauigkeitsüberprüfung des Messwerkzeugs“, Seite 23).

#### Inbetriebnahme Fernbedienung

Solange Batterien mit ausreichender Spannung eingesetzt sind, bleibt die Fernbedienung betriebsbereit.

Um die Fernbedienung zu aktivieren, drücken Sie eine beliebige Taste der Fernbedienung. Der Status der Achsen am Rotationslaser wird abgerufen und in den Statusanzeigen (33) und (34) an der Fernbedienung angezeigt.

Solange die Statusanzeigen leuchten, wird bei jedem weiteren Drücken einer Taste an der Fernbedienung die entsprechende Einstellung am Rotationslaser geändert. Das Leuchten der Signalsendungsanzeige (32) an der Fernbedienung zeigt an, dass ein Signal ausgesendet wurde.

Um Energie zu sparen, wird die Fernbedienung nach kurzer Zeit deaktiviert und die Statusanzeigen (33) und (34) erlöschen wieder.

Das Ein-/Ausschalten des Messwerkzeugs mit der Fernbedienung ist nicht möglich.

#### Inbetriebnahme Rotationslaser

- **Halten Sie den Arbeitsbereich frei von Hindernissen, die den Laserstrahl reflektieren oder behindern könnten. Decken Sie z.B. spiegelnde oder glänzende Oberflächen ab. Messen Sie nicht durch Glasscheiben oder ähnliche Materialien hindurch.** Durch einen reflektierten oder behinderten Laserstrahl können die Messergebnisse verfälscht werden.

## Messwerkzeug aufstellen

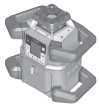

Horizontallage



Vertikallage

Stellen Sie das Messwerkzeug auf einer stabilen Unterlage in Horizontal- oder Vertikallage auf, montieren Sie es auf dem Stativ (43) oder auf der Wandhalterung (44) mit Ausrichteinheit.

Aufgrund der hohen Nivelliergenauigkeit reagiert das Messwerkzeug sehr empfindlich auf Erschütterungen und Lageveränderungen. Achten Sie deshalb auf eine stabile Position des Messwerkzeugs, um Unterbrechungen des Betriebs durch Nachnivellierungen zu vermeiden.

## Messwerkzeug bedienen

Die Hauptfunktionen des Messwerkzeugs werden über die Tasten am Messwerkzeug sowie über die Fernbedienung (40) gesteuert. Weitere Funktionen sind über die Fernbedienung (40), den Laserempfänger (41) oder über die **Bosch Levelling Remote App** verfügbar (siehe „Übersicht Steuerungsmöglichkeiten der Funktionen“, Seite 29).

Für die Anzeige im Display (15) des Messwerkzeugs gilt:

- Beim ersten Drücken einer Funktionstaste (z.B. Taste Linienbetrieb (5)) werden die aktuellen Einstellungen der Funktion angezeigt. Beim nächsten Drücken der Funktionstaste werden die Einstellungen geändert.
- Im unteren Bereich des Displays werden in verschiedenen Menüs Softkey-Symbole (i) angezeigt. Mit den zugehörigen, um das Display angeordneten Funktionstasten (Softkeys) können die mit den Symbolen (i) dargestellten Funktionen ausgeführt werden (siehe Bild B). Die Symbole zeigen – abhängig vom zugehörigen Menü – die verwendbaren Funktionstasten (z.B. im Menü Rotationsbetrieb die Taste Rotationsbetrieb (6)) oder zusätzliche Funktionen wie Weiter (➡), Zurück (⬅) oder Bestätigung (⏹).
- Über die Softkey-Symbole (i) ist auch erkennbar, ob die Tasten Neigungstaste abwärts/Taste Drehen im Uhrzeigersinn (3) sowie Neigungstaste aufwärts/Taste Drehen gegen den Uhrzeigersinn (4) im aktuellen Menü zum Abwärtsneigen (▼) bzw. Aufwärtsneigen (▲) oder zum Drehen im Uhrzeigersinn (⌚) bzw. gegen den Uhrzeigersinn (⌚) dienen.
- 5 s nach dem letzten Tastendruck kehrt die Anzeige automatisch zum Startbildschirm zurück.
- Bei jedem Tastendruck bzw. jedem Signal, das das Messwerkzeug erreicht, wird das Display (15) beleuchtet. Die Beleuchtung erlischt etwa 1 min nach dem letzten Tastendruck.

Das Neigen bzw. Drehen in verschiedenen Funktionen kann beschleunigt werden, wenn die entsprechenden Neigungs-

bzw. Drehtasten am Messwerkzeug bzw. der Fernbedienung länger gedrückt werden.

Beim Ausschalten des Messwerkzeugs werden alle Funktionen auf die Standardeinstellung zurückgestellt.

## Ein-/Ausschalten

**Hinweis:** Führen Sie nach der ersten Inbetriebnahme sowie vor jedem Arbeitsbeginn eine Genauigkeitsüberprüfung durch (siehe „Genauigkeitsüberprüfung des Messwerkzeugs“, Seite 23).

Zum **Einschalten** des Messwerkzeugs drücken Sie die Ein-/Aus-Taste (11). Für einige Sekunden erscheint eine Startsequenz, danach der Startbildschirm. Das Messwerkzeug sendet den variablen Laserstrahl (8) sowie den Lotpunkt nach oben (10) aus den Austrittsöffnungen (9).

- ▶ **Richten Sie den Laserstrahl nicht auf Personen oder Tiere und blicken Sie nicht selbst in den Laserstrahl, auch nicht aus größerer Entfernung.**



Die Nivellierung beginnt automatisch und wird durch das blinkende Symbol für Nivellierung im Display, die blinkenden Laserstrahlen und die grün blinkende Statusanzeige (12) angezeigt (siehe „Nivellierautomatik“, Seite 20).



X 0.00%  
Y 0.00%

Nach erfolgreicher Nivellierung erscheint der Startbildschirm, die Laserstrahlen leuchten dauerhaft, die Rotation beginnt und die Statusanzeige (12) leuchtet dauerhaft grün.

- ▶ **Lassen Sie das eingeschaltete Messwerkzeug nicht unbeaufsichtigt und schalten Sie das Messwerkzeug nach Gebrauch ab.** Andere Personen könnten vom Laserstrahl geblendet werden.



Zum **Ausschalten** des Messwerkzeugs halten Sie die Ein-/Aus-Taste (11) so lange gedrückt, bis das Ausschaltensymbol im Display erscheint.



Bei Überschreiten der höchstzulässigen Betriebstemperatur von **50 °C** erscheint für einige Sekunden eine Warnmeldung und die Statusanzeige (12) blinkt rot.

Danach wird das Messwerkzeug zum Schutz der Laserdiode abgeschaltet. Nach dem Abkühlen ist das Messwerkzeug wieder betriebsbereit und kann erneut eingeschaltet werden.

## Verbindung zu Fernbedienung/Laserempfänger aufbauen

Im Auslieferungszustand sind Messwerkzeug und die mitgelieferte Fernbedienung (40) sowie der mitgelieferte Laserempfänger (41) bereits per **Bluetooth®** verbunden.



Um Fernbedienung oder Laserempfänger zu verbinden, halten Sie die Taste **Bluetooth® (7)** so lange gedrückt, bis das Symbol für den Verbindungsaufbau mit Fernbedienung/Laserempfänger im Display erscheint.

Für den Verbindungsaufbau zur Fernbedienung drücken Sie gleichzeitig die Taste Drehen gegen den Uhrzeigersinn **(29)** und die Taste Drehen im Uhrzeigersinn **(36)** an der Fernbedienung, bis die Statusanzeigen **(33)** und **(34)** zu blinken beginnen. Während die Verbindung zur Fernbedienung aufgebaut wird, blinken die Statusanzeigen an der Fernbedienung abwechselnd grün.

Für den Verbindungsaufbau zum Laserempfänger halten Sie gleichzeitig die Tasten X-Achse und Y-Achse am Laserempfänger so lange gedrückt, bis die Meldung zum Verbindungsaufbau im Display des Laserempfängers erscheint. Beachten Sie dazu die Betriebsanleitung des Laserempfängers.



Der erfolgreiche Verbindungsaufbau zur Fernbedienung bzw. zum Laserempfänger wird im Display bestätigt. Bei erfolgreichem Verbindungsaufbau zur Fernbedienung leuchten die Statusanzeigen **(33)** und **(34)** an der Fernbedienung für 3 s grün.



Konnte keine Verbindung aufgebaut werden, erscheint eine Fehlermeldung im Display.

Ist der Verbindungsaufbau zur Fernbedienung fehlgeschlagen, leuchten die Statusanzeigen **(33)** und **(34)** an der Fernbedienung für 3 s rot.

2 Laserempfänger können gleichzeitig mit dem Messwerkzeug verbunden sein und mit dem Messwerkzeug arbeiten. Werden weitere Fernbedienungen oder Laserempfänger verbunden, wird die jeweils älteste Verbindung gelöscht.

### Fernsteuerung über Bosch Levelling Remote App

Das Messwerkzeug ist mit einem **Bluetooth®** Modul ausgestattet, das mittels Funktechnik die Fernsteuerung über ein Smartphone mit **Bluetooth®** Schnittstelle erlaubt.

Zur Nutzung dieser Funktion wird die Applikation (App) „**Bosch Levelling Remote App**“ benötigt. Diese können Sie je nach Endgerät in einem entsprechenden App-Store (Apple App Store, Google Play Store) herunterladen.

Informationen zur erforderlichen Systemvoraussetzung für eine Verbindung per **Bluetooth®** finden Sie auf der Bosch-Internetseite unter [www.bosch-pt.com](http://www.bosch-pt.com).

Bei der Fernsteuerung mittels **Bluetooth®** können durch schlechte Empfangsbedingungen Zeitverzögerungen zwischen mobilem Endgerät und Messwerkzeug auftreten. Die Funktion **Bluetooth®** ist standardmäßig eingeschaltet.

Um **Bluetooth®** für die Fernsteuerung per App auszuschalten, drücken Sie die Taste **Bluetooth® (7)**. Im Startbildschirm erlischt die Anzeige Verbindung per **Bluetooth® (b)**.

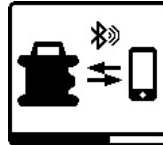

Um **Bluetooth®** für die Fernsteuerung per App wieder einzuschalten, drücken Sie kurz die Taste **Bluetooth® (7)**. Das Symbol für den Verbindungsaufbau mit dem Smartphone erscheint im Display.

Stellen Sie sicher, dass die Schnittstelle für **Bluetooth®** an Ihrem mobilen Endgerät aktiviert ist.



Der erfolgreiche Verbindungsaufbau wird im Display bestätigt. Im Startbildschirm ist die bestehende Verbindung an der Anzeige Verbindung per **Bluetooth® (b)** erkennbar.

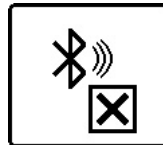

Konnte keine Verbindung aufgebaut werden, erscheint eine Fehlermeldung im Display.

Nach dem Start der Bosch-Applikation wird die Verbindung zwischen mobilem Endgerät und Messwerkzeug hergestellt. Werden mehrere aktive Messwerkzeuge gefunden, wählen Sie das passende Messwerkzeug aus. Wird nur ein aktives Messwerkzeug gefunden, findet ein automatischer Verbindungsaufbau statt.

Die Verbindung per **Bluetooth®** kann wegen zu großer Distanz oder Hindernissen zwischen Messwerkzeug und mobilem Endgerät sowie durch elektromagnetische Störquellen unterbrochen werden. In diesem Fall wird der erneute Verbindungsaufbau automatisch gestartet.

### Ruhemodus

In Arbeitspausen können Sie das Messwerkzeug in den Ruhemodus versetzen. Dabei werden alle Einstellungen gespeichert.



Zum **Einschalten** des Ruhemodus drücken Sie kurz die Ein-/Aus-Taste **(11)**. Drücken Sie im nachfolgenden Menü so oft die Ein-/Aus-Taste **(11)**, bis Sie den Ruhemodus ausgewählt haben. Bestätigen Sie Ihre Auswahl mit **OK**, indem Sie die Taste

Neigungseinstellung **(14)** drücken.

Alternativ können Sie den Ruhemodus durch Drücken der Taste Ruhemodus **(27)** an der Fernbedienung einschalten.



Bei eingeschaltetem Ruhemodus wird im Display das Symbol Ruhemodus angezeigt. Die Statusanzeige **(12)** blinkt in langsamem Takt grün. Die Schockwarnungsfunktion bleibt aktiviert, alle Einstellungen werden gespeichert.

Zum **Ausschalten** des Ruhemodus drücken Sie kurz die Ein-/Aus-Taste **(11)** am Messwerkzeug oder die Taste Ruhemodus **(27)** an der Fernbedienung.

Sie können das Messwerkzeug auch während des Ruhemodus ausschalten. Halten Sie dazu die Ein-/Aus-Taste **(11)** so lange gedrückt, bis das Ausschalten-Symbol im Display erscheint. Alle anderen Tasten an Messwerkzeug und Fernbedienung sind deaktiviert.

Das Ein- und Ausschalten des Ruhemodus ist auch über die **Bosch Levelling Remote App** möglich.

#### Tastatursperre



Die Tastatur von Messwerkzeug und Fernbedienung kann über die **Bosch Levelling Remote App** gesperrt werden. Im Display des Messwerkzeugs erscheint das Symbol Tastatursperre.

Die Tastatursperre kann wie folgt aufgehoben werden:

- über die **Bosch Levelling Remote App**.
- durch Aus- und Einschalten des Messwerkzeugs über die Ein-/Aus-Taste **(11)**
- oder durch gleichzeitiges Drücken der Tasten **▲/↻ (4)** und **▼/⊗ (3)** am Messwerkzeug.

#### Betriebsarten

##### Ausrichtung von X- und Y-Achse

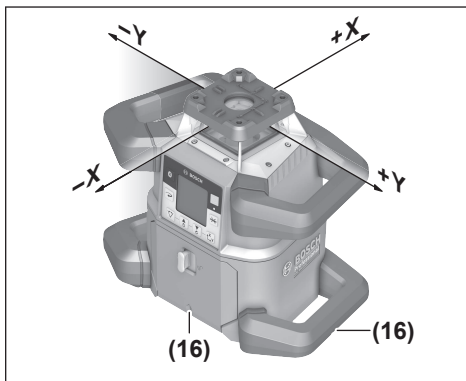

Die Ausrichtung von X- und Y-Achse ist über dem Rotationskopf am Gehäuse markiert. Die Markierungen liegen genau über den Kerben für Ausrichtung **(16)** am unteren Gehäuse- rand sowie am unteren Griff. Mithilfe der Kerben für Ausrichtung können Sie das Messwerkzeug entlang der Achsen ausrichten.

##### Übersicht Betriebsarten

Alle 3 Betriebsarten sind in Horizontal- und Vertikallage des Messwerkzeugs möglich.

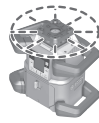

#### Rotationsbetrieb

Der Rotationsbetrieb ist besonders empfehlenswert bei Einsatz des Laserempfängers. Sie können zwischen verschiedenen Rotationsgeschwindigkeiten wählen.

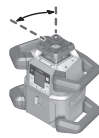

#### Linienbetrieb

In dieser Betriebsart bewegt sich der variable Laserstrahl in einem begrenzten Öffnungswinkel. Dadurch ist die Sichtbarkeit des Laserstrahls gegenüber dem Rotationsbetrieb erhöht. Sie können zwischen verschiedenen Öffnungswinkeln wählen.

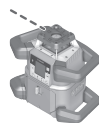

#### Punktbetrieb

In dieser Betriebsart wird die beste Sichtbarkeit des variablen Laserstrahls erreicht. Sie dient z.B. zum einfachen Übertragen von Höhen oder zum Überprüfen von Fluchten.

Linien- und Punktbetrieb sind nicht für den Einsatz mit dem Laserempfänger **(41)** geeignet.

#### Rotationsbetrieb

Nach jedem Einschalten befindet sich das Messwerkzeug im Rotationsbetrieb mit Standard-Rotationsgeschwindigkeit **(600 min<sup>-1</sup>)**.

Zum Wechsel von Linien- zu Rotationsbetrieb drücken Sie die Taste Rotationsbetrieb **(6)** oder die Taste Rotationsbetrieb **(26)** der Fernbedienung.

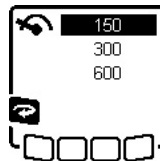

Für die Änderung der Rotationsgeschwindigkeit drücken Sie so oft die Taste Rotationsbetrieb **(6)** oder die Taste Rotationsbetrieb **(26)** der Fernbedienung, bis die gewünschte Geschwindigkeit im Display angezeigt wird.

Im Startbildschirm ist die eingestellte Geschwindigkeit an der Anzeige Rotationsgeschwindigkeit **(h)** erkennbar.

Beim Arbeiten mit dem Laserempfänger sollten Sie die höchste Rotationsgeschwindigkeit wählen. Beim Arbeiten ohne Laserempfänger verringern Sie zur besseren Sichtbarkeit des Laserstrahls die Rotationsgeschwindigkeit und verwenden die Laser-Sichtbrille **(50)**.

#### Linienbetrieb/Punktbetrieb

Drücken Sie zum Wechsel in den Linienbetrieb bzw. Punktbetrieb die Taste Linienbetrieb **(5)** oder die Taste Linienbetrieb **(28)** der Fernbedienung.

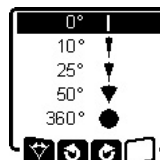

Für die Änderung des Öffnungswinkels drücken Sie so oft die Taste Linienbetrieb **(5)** oder die Taste Linienbetrieb **(28)** der Fernbedienung, bis die gewünschte Betriebsart im Display angezeigt wird. Der Öffnungswinkel wird stufenweise bei jedem Drücken verkleinert, bis Punktbetrieb erreicht ist.

Bei 360° befindet sich das Messwerkzeug wieder im Rotationsbetrieb, die Rotationsgeschwindigkeit ist die zuletzt eingestellte Geschwindigkeit.



**Hinweis:** Aufgrund der Trägheit kann der Laser geringfügig über die Endpunkte der Laserlinie hinaus-schwngen.

#### Linie/Punkt innerhalb der Rotationsebene drehen

Bei Linien- und Punktbetrieb können Sie die Laserlinie bzw. den Laserpunkt innerhalb der Rotationsebene des Lasers positionieren. Die Drehung ist um 360° möglich.

Zum Drehen **gegen den Uhrzeigersinn** drücken Sie die Taste **↻ (4)** am Messwerkzeug oder die Taste Drehen gegen den Uhrzeigersinn **(29)** an der Fernbedienung.

Zum Drehen **im Uhrzeigersinn** drücken Sie die Taste **↻ (3)** am Messwerkzeug oder die Taste Drehen im Uhrzeigersinn **(36)** an der Fernbedienung.

#### Rotationsebene bei Vertikallage drehen

Bei Vertikallage des Messwerkzeugs können Sie Laserpunkt, Laserlinie oder Rotationsebene zu einfachen Fluchten oder parallelen Ausrichten in einem Bereich von  $\pm 8,5\%$  um die X-Achse drehen.

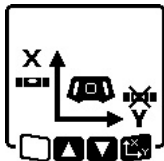

Zum Start der Funktion drücken Sie die Taste Neigungseinstellung **(14)** am Messwerkzeug oder die Taste Neigungseinstellung **(31)** an der Fernbedienung. Das Menü für die Neigungseinstellung der Y-Achse erscheint, das Symbol der Y-Achse blinkt.

Um die Rotationsebene zu drehen, drücken Sie die Taste **▲ (4)** bzw. **▼ (3)** am Messwerkzeug oder die Neigungstaste aufwärts **(30)** bzw. abwärts **(35)** an der Fernbedienung so lange, bis die gewünschte Position erreicht ist.

#### Automatische Lotpunktfunktion nach unten bei Vertikallage

Um das Messwerkzeug bei Vertikallage an einem Boden-Referenzpunkt auszurichten, können Sie den variablen Laserstrahl **(8)** als Lotpunkt nach unten drehen. Die Lotpunktfunktion kann nur mithilfe der Fernbedienung oder über die **Bosch Levelling Remote App** gestartet werden. Der variable Laserstrahl als Lotpunkt ist nicht selbstnivellierend. Stellen Sie deshalb sicher, dass das Messwerkzeug beim Start der Lotpunktfunktion einnivelliert ist.



Drücken Sie zum Start der Lotpunktfunktion nach unten die Taste Lotpunktfunktion **(25)** an der Fernbedienung. Während der senkrechten Ausrichtung des variablen Laserstrahls wird das Symbol Lotpunktfunktion im Display angezeigt. Nach

erfolgreicher Ausrichtung erscheint die Anzeige Lotpunktfunktion **(e)** im Startbildschirm.

#### Nivellierautomatik

##### Übersicht

Nach dem Einschalten überprüft das Messwerkzeug die waagerechte bzw. senkrechte Lage und gleicht Unebenheiten innerhalb des Selbstnivellierbereiches von ca.  $\pm 8,5\%$  ( $\pm 5^\circ$ ) automatisch aus.



Während der Nivellierung blinkt im Display das Symbol für die Nivellierung. Gleichzeitig blinken die Statusanzeige **(12)** am Messwerkzeug sowie die Statusanzeige der entsprechenden Achse **(34)** bzw. **(33)** an der Fernbedienung grün.

Bis zum Abschluss der Nivellierung ist die Rotation gestoppt und die Laserstrahlen blinken. Nach erfolgreichem Abschluss der Nivellierung erscheint der Startbildschirm. Die Laserstrahlen leuchten dauerhaft und die Rotation beginnt. Die Statusanzeige **(12)** am Messwerkzeug sowie die Statusanzeige der nivellierten Achse **(34)** bzw. **(33)** an der Fernbedienung leuchten dauerhaft grün.



Steht das Messwerkzeug mehr als 8,5 % schief oder ist anders positioniert als in Horizontal- oder Vertikallage, ist das Einnivellieren nicht mehr möglich. Im Display erscheint eine Fehlermeldung, und die Statusanzeige **(12)** blinkt rot.

Positionieren Sie das Messwerkzeug neu und warten Sie die Nivellierung ab.



Ist die maximale Nivellierzeit überschritten, wird die Nivellierung mit einer Fehlermeldung abgebrochen.

Positionieren Sie das Messwerkzeug neu und drücken Sie kurz die Ein-/Aus-Taste **(11)**, um die Nivellierung neu zu starten.

#### Lageveränderungen

Ist das Messwerkzeug einnivelliert, überprüft es ständig die waagerechte bzw. senkrechte Lage. Bei Lageveränderungen wird automatisch nachnivelliert.

**Minimale Lageveränderungen** werden ohne Unterbrechung des Betriebs ausgeglichen. Erschütterungen des Untergrundes oder Witterungseinflüsse werden damit automatisch kompensiert.

Bei **größeren Lageveränderungen** wird zur Vermeidung von Fehlmessungen während des Nivelliervorganges die Rotation des Laserstrahls gestoppt und die Laserstrahlen blinken. Im Display erscheint das Nivellierungssymbol. Gegebenenfalls wird die Schockwarnungsfunktion ausgelöst.

Das Messwerkzeug erkennt selbstständig Horizontal- bzw. Vertikallage. Zum **Wechsel zwischen der horizontalen und vertikalen Lage** schalten Sie das Messwerkzeug aus, positionieren Sie es neu und schalten Sie es wieder ein.

Wird die Lage ohne Aus-/Einschalten gewechselt, erscheint eine Fehlermeldung und die Statusanzeige **(12)** blinkt in schnellem Takt rot. Drücken Sie kurz die Ein-/Aus-Taste **(11)**, um die Nivellierung neu zu starten.



#### Schockwarnungsfunktion

Das Messwerkzeug besitzt eine Schockwarnungsfunktion. Sie verhindert bei Lageveränderungen bzw. Erschütterungen des Messwerkzeugs oder bei Vibrationen des Untergrundes



des das Einnivellieren in veränderter Position und damit Fehler durch eine Verschiebung des Messwerkzeugs.

GRL 650 CHVG: Die Schockwarnungsfunktion verfügt über 2 Empfindlichkeitsstufen. Nach dem Einschalten des Messwerkzeugs ist hohe Empfindlichkeit eingestellt.

#### Schockwarnung aktivieren:

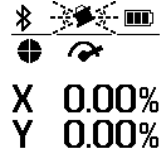

Die Schockwarnungsfunktion ist standardmäßig eingeschaltet. Sie wird etwa 30 s nach dem Einschalten des Messwerkzeugs aktiviert.

Während der Aktivierung blinkt die Anzeige Schockwarnungsfunktion (c) im Display. Nach der Aktivierung leuchtet die Anzeige dauerhaft.

#### Schockwarnung ausgelöst:



Wird die Lage des Messwerkzeugs geändert oder eine starke Erschütterung registriert, dann wird die Schockwarnung ausgelöst: Die Rotation des Lasers wird gestoppt und eine Fehlermeldung erscheint. Die Statusanzeige (12) blinkt in schnellem Takt rot und ein Warnsignal mit

schneller Tonfolge ertönt.

Bestätigen Sie die Warnmeldung mit , indem Sie die Taste Neigungseinstellung (14) am Messwerkzeug oder die Taste Neigungseinstellung (31) an der Fernbedienung drücken. Bei Arbeiten mit Nivellierautomatik (inklusive Neigungsbetrieb) wird die Nivellierung automatisch neu gestartet.

Überprüfen Sie nun die Position des Laserstrahls an einem Referenzpunkt und korrigieren Sie die Höhe bzw. Ausrichtung des Messwerkzeugs gegebenenfalls.

#### Schockwarnungsfunktion ändern/ausschalten:

Im Startbildschirm wird die aktuelle Einstellung mit der Anzeige Schockwarnung (c) angezeigt:



Schockwarnungsfunktion ist mit hoher Empfindlichkeit eingeschaltet.



GRL 650 CHVG: Schockwarnungsfunktion ist mit reduzierter Empfindlichkeit eingeschaltet.



Schockwarnungsfunktion ist ausgeschaltet.



Um die Einstellung der Schockwarnungsfunktion zu ändern, drücken Sie kurz die Ein-/Aus-Taste (11). Drücken Sie im nachfolgenden Menü so oft die Ein-/Aus-Taste (11), bis Sie die gewünschte Einstellung ausgewählt haben. Bestätigen Sie Ihre Auswahl mit , indem Sie die Taste Neigungseinstellung (14) drücken.





Wurde die Schockwarnungsfunktion eingeschaltet, wird sie nach etwa 30 s aktiviert.

#### Neigungsbetrieb bei Horizontallage

Bei Horizontallage des Messwerkzeugs können die X-Achse und die Y-Achse unabhängig voneinander in einem Bereich von  $\pm 8,5\%$  geneigt werden.



Zum Neigen der X-Achse drücken Sie einmal die Taste Neigungseinstellung (14) am Messwerkzeug oder die Taste Neigungseinstellung (31) an der Fernbedienung. Das Menü für die Neigungseinstellung der X-Achse erscheint.

Stellen Sie mit den Tasten  (4) bzw.  (3) am Messwerkzeug oder mit den Neigungstasten aufwärts (30) bzw. abwärts (35) an der Fernbedienung die gewünschte Neigung ein. Gleichzeitiges Drücken beider Neigungstasten am Messwerkzeug oder an der Fernbedienung setzt die Neigung zurück auf 0,00 %.

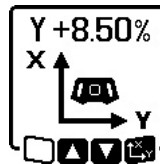

Zum Neigen der Y-Achse drücken Sie erneut die Taste Neigungseinstellung (14) am Messwerkzeug oder die Taste Neigungseinstellung (31) an der Fernbedienung. Das Menü für die Neigungseinstellung der Y-Achse erscheint.

Stellen Sie die gewünschte Neigung ein, wie bei der X-Achse beschrieben.



Einige Sekunden nach dem letzten Tastendruck wird die gewählte Neigung am Messwerkzeug umgesetzt. Bis zum Abschluss der Neigungseinstellung blinken der Laserstrahl sowie im Display das Symbol für Neigungseinstellung.



Nach Abschluss der Neigungseinstellung werden im Startbildschirm die eingestellten Neigungswerte der beiden Achsen angezeigt. Die Statusanzeige (12) am Messwerkzeug leuchtet dauerhaft rot. An der Fernbedienung leuchtet die Statusanzeige der geneigten Achse (34) und/oder

(33) dauerhaft rot.

#### Neigungsspeicher für Neigungsbetrieb bei Horizontallage (GRL 650 CHVG)

Das Messwerkzeug speichert die 4 zuletzt verwendeten Neigungswerte beider Achsen. Alternativ zur Neueinstellung der Neigungen können Sie diese gespeicherten Neigungskombinationen übernehmen.

Starten Sie den Neigungsbetrieb für die X-Achse (siehe „Neigungsbetrieb bei Horizontallage“, Seite 21).



Zum Aufrufen des Neigungsspeichers drücken Sie die Taste Linienbetrieb (5) am Messwerkzeug oder die Taste Linienbetrieb (28) an der Fernbedienung.

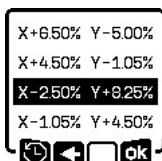

Um eine der 4 gespeicherten Kombinationen auszuwählen, drücken Sie so oft die Taste Linienbetrieb (5) am Messwerkzeug oder die Taste Linienbetrieb (28) an der Fernbedienung, bis die gewünschte Kombination im Display angezeigt wird.

Um die Auswahl zu bestätigen, drücken Sie die Taste Neigungseinstellung (14) am Messwerkzeug (28) oder die Taste Neigungseinstellung (31) an der Fernbedienung. Einige Sekunden nach dem Tastendruck wird die Neigungskombination am Messwerkzeug umgesetzt (siehe „Neigungsbetrieb bei Horizontallage“, Seite 21).

Um andere als die gespeicherten Werte einzustellen, drücken Sie die Taste ▲ (4) am Messwerkzeug (28) oder die Neigungstaste aufwärts (30) an der Fernbedienung. Die Anzeige kehrt in das Einstellungs Menü Neigungsbetrieb zurück (siehe „Neigungsbetrieb bei Horizontallage“, Seite 21).

### SlopeProtect

Temperaturänderungen des Messwerkzeugs können Auswirkungen auf die eingestellte Neigung der Achsen haben.

Um Messungenauigkeiten zu vermeiden, wird die Neigung der Achsen beim Überschreiten der eingestellten Temperaturdifferenz neu justiert: Das Messwerkzeug nivelliert sich ein, danach kehrt es zum Neigungsbetrieb mit den zuletzt eingestellten Werten zurück.

Das Zurücksetzen der Neigung erfolgt bei Temperaturänderungen von  $\geq 5^\circ\text{C}$ .

GRL 650 CHVG: Mithilfe der **Bosch Levelling Remote App** kann die Temperaturdifferenz auf  $2^\circ\text{C}$  gesenkt oder die Funktion **SlopeProtect** ausgeschaltet werden. Die Einstellung wird beim Ausschalten des Messwerkzeugs nicht gespeichert.

### Manueller Betrieb

Die Nivellierautomatik des Messwerkzeugs kann abgeschaltet werden (manueller Betrieb):

- bei Horizontallage für beide Achsen unabhängig voneinander,
- bei Vertikallage für die X-Achse (die Y-Achse ist bei Vertikallage nicht nivellierbar).

Bei manuellem Betrieb ist das Aufstellen des Messwerkzeugs in beliebiger Schräglage möglich. Zusätzlich können die Achsen unabhängig voneinander in einem Bereich von  $\pm 8,5\%$  am Messwerkzeug geneigt werden. Der Neigungswert einer Achse im manuellen Betrieb wird nicht im Display angezeigt. Die Statusanzeige (12) am Messwerkzeug leuchtet dauerhaft rot, wenn

- bei Horizontallage mindestens eine Achse auf manuellen Betrieb eingestellt ist,

- bei Vertikallage die X-Achse auf manuellen Betrieb eingestellt ist.

An der Fernbedienung leuchtet die Statusanzeige Y-Achse (34) bzw. die Statusanzeige X-Achse (33) dauerhaft rot, wenn die entsprechende Achse auf manuellen Betrieb eingestellt ist.

Der manuelle Betrieb kann nicht über die Fernbedienung gestartet werden.

### Manueller Betrieb bei Horizontallage



Zum Abschalten der Nivellierautomatik drücken Sie die Taste manueller Betrieb (13) so oft, bis die gewünschte Einstellungskombination für beide Achsen erreicht ist. Im abgebildeten Beispieldisplay ist die Nivellierautomatik für die X-Achse abgeschaltet, die Y-Achse wird weiterhin nivelliert.



Um eine Achse **mit abgeschalteter Nivellierautomatik** zu neigen, drücken Sie die Taste Neigungseinstellung (14), **während das Menü manueller Betrieb angezeigt wird.**

Ist die Nivellierautomatik nur für eine Achse abgeschaltet, können Sie nur die Neigung dieser Achse ändern. Bei manuellem Betrieb beider Achsen können Sie durch erneutes Drücken der Taste Neigungseinstellung (14) zwischen den Achsen wechseln. Im Display blinkt das Symbol der Achse, deren Neigung geändert werden kann.

Neigen Sie die ausgewählte Achse mit den Tasten ▲ (4) bzw. ▼ (3) bis zur gewünschten Position.

### Manueller Betrieb bei Vertikallage



Zum Abschalten der Nivellierautomatik für die X-Achse drücken Sie einmal die Taste manueller Betrieb (13). (Die Y-Achse kann bei Vertikallage nicht nivelliert werden.)



Um die X-Achse ohne Nivellierautomatik zu neigen, drücken Sie die Taste Neigungseinstellung (14), **während das Menü manueller Betrieb angezeigt wird.** Im Display blinkt das Symbol der X-Achse.

Neigen Sie die X-Achse mit den Tasten ▲ (4) bzw. ▼ (3) bis zur gewünschten Position.

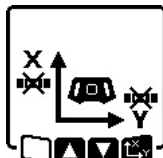

Um die Y-Achse zu drehen, drücken Sie die Taste Neigungseinstellung (14) erneut, **während das Menü manueller Betrieb angezeigt wird.** Im Display blinkt das Symbol der Y-Achse.

Drehen Sie die Y-Achse mit den Tasten ▲ (4) bzw. ▼ (3) bis zur gewünschten Position.

## Funktionen

### Modus CenterFind

Im Modus **CenterFind** versucht das Messwerkzeug automatisch, durch eine Auf- und Abwärtsbewegung des Rotationskopfes den Laserstrahl auf die Mittellinie des Laserempfängers auszurichten. Der Laserstrahl kann auf die X- oder die Y-Achse des Messwerkzeugs ausgerichtet werden.

Der Modus **CenterFind** wird am Laserempfänger gestartet. Lesen und beachten Sie dazu die Betriebsanleitung des Laserempfängers.



Während der Suche erscheint das Symbol **CenterFind** für eine oder beide Achsen im Display des Messwerkzeugs, und die Statusanzeige (12) blinkt rot.

Konnte der Laserstrahl auf die Mittellinie des Laserempfängers ausgerichtet werden, dann wird der Modus **CenterFind** automatisch beendet und die gefundene Neigung im Startbildschirm angezeigt.

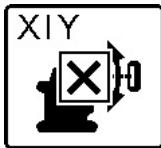

Konnte der Laserstrahl nicht auf die Mittellinie des Laserempfängers ausgerichtet werden, wird die Rotation des Laserstrahls gestoppt und eine Fehlermeldung erscheint im Display. Drücken Sie eine beliebige Taste, um die Fehlermeldung zu schließen. Die entsprechende Achse wird wieder auf 0 % einnivelliert.

Prüfen Sie, ob Messwerkzeug und Laserempfänger korrekt aufgestellt sind, und starten Sie den Modus neu. Der Laserempfänger muss sich innerhalb des Schwenkbereichs von  $\pm 8,5\%$  des Messwerkzeugs befinden.

Hinweis: Bei Verwendung des Modus **CenterFind** kann sich die Einstellung beider Achsen ändern, auch wenn eine der Achsen nicht auf den Laserempfänger ausgerichtet wurde.

### Modus CenterLock (GRL 650 CHVG)

Im Modus **CenterLock** versucht das Messwerkzeug automatisch, durch eine Auf- und Abwärtsbewegung des Rotationskopfes den Laserstrahl auf die Mittellinie des Laserempfängers auszurichten. Im Unterschied zum Modus **CenterFind** wird die Position des Laserempfängers kontinuierlich geprüft und die Neigung des Messwerkzeugs automatisch angepasst. Die Neigungswerte werden nicht im Display angezeigt.

► **Achten Sie beim Arbeiten mit dem Modus CenterLock sorgfältig darauf, dass Messwerkzeug und Laserempfänger nicht unbeabsichtigt bewegt werden.** Durch die automatische Anpassung der Neigung bei jeder Positionsänderung kann es zu Fehlmessungen kommen.

Der Laserstrahl kann auf die X- oder die Y-Achse des Messwerkzeugs ausgerichtet werden.

Der Modus **CenterLock** wird am Laserempfänger gestartet und beendet. Lesen und beachten Sie dazu die Betriebsanleitung des Laserempfängers.



Während der Suche erscheint das Symbol **CenterLock** für eine oder beide Achsen im Display des Messwerkzeugs, und die Statusanzeige (12) blinkt rot.



Konnte der Laserstrahl auf die Mittellinie des Laserempfängers ausgerichtet werden, erscheint im Startbildschirm für eine bzw. beide Achsen das Symbol **CenterLock**. Die Neigungswerte werden nicht angezeigt.

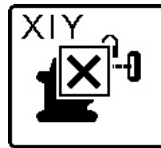

Konnte der Laserstrahl nicht auf die Mittellinie des Laserempfängers ausgerichtet werden, wird die Rotation des Laserstrahls gestoppt und eine Fehlermeldung erscheint im Display. Drücken Sie eine beliebige Taste, um die Fehlermeldung zu schließen. Die

entsprechende Achse wird wieder auf 0 % einnivelliert.

Prüfen Sie, ob Messwerkzeug und Laserempfänger korrekt aufgestellt sind, und starten Sie den Modus neu. Der Laserempfänger muss sich innerhalb des Schwenkbereichs von  $\pm 8,5\%$  des Messwerkzeugs befinden.

Hinweis: Bei Verwendung des Modus **CenterLock** kann sich die Einstellung beider Achsen ändern, auch wenn eine der Achsen nicht auf den Laserempfänger ausgerichtet wurde.

### Partielle Projektion (siehe Bild C)

Im Rotationsbetrieb können Sie den variablen Laserstrahl (8) für einen oder mehrere Quadranten der Rotationsebene ausschalten. Damit ist es möglich, die Gefährdung durch Laserstrahlung auf bestimmte Bereiche zu begrenzen. Außerdem kann die Störung anderer Geräte durch den Laserstrahl oder die Störung des Laserempfängers durch unerwünschte Reflexionen vermieden werden.

Die Abschaltung einzelner Quadranten kann nur mithilfe der **Bosch Levelling Remote App** gesteuert werden. Die Quadranten, in denen der Laserstrahl sichtbar ist, sind in der Anzeige Laser-Betriebsart (a) im Startbildschirm erkennbar.

### Genauigkeitsüberprüfung des Messwerkzeugs

Nachfolgende Arbeiten sollten nur von gut geschulten und qualifizierten Personen durchgeführt werden. Die Gesetzmäßigkeiten bei der Durchführung einer Genauigkeitsüberprüfung oder Kalibrierung eines Messwerkzeugs müssen bekannt sein.

### Genauigkeitseinflüsse

Den größten Einfluss übt die Umgebungstemperatur aus. Besonders vom Boden nach oben verlaufende Temperaturunterschiede können den Laserstrahl ablenken.

Um thermische Einflüsse durch vom Boden aufsteigende Wärme zu minimieren, wird der Einsatz des Messwerkzeugs

auf einem Stativ empfohlen. Stellen Sie das Messwerkzeug außerdem nach Möglichkeit in der Mitte der Arbeitsfläche auf.

Neben äußeren Einflüssen können auch gerätespezifische Einflüsse (wie z.B. Stürze oder heftige Stöße) zu Abweichungen führen. Überprüfen Sie deshalb vor jedem Arbeitsbeginn die Nivelliergenauigkeit.

Sollte das Messwerkzeug bei einem der nachfolgend beschriebenen Messdurchgänge die maximale Abweichung überschreiten, führen Sie eine Kalibrierung durch (siehe „Messwerkzeug kalibrieren“, Seite 24) oder lassen Sie das Messwerkzeug bei einem **Bosch**-Kundendienst überprüfen.

#### Nivelliergenauigkeit bei Horizontallage prüfen

Für ein zuverlässiges und genaues Ergebnis wird empfohlen, die Prüfung der Nivelliergenauigkeit auf einer freien Messstrecke von **30 m** auf festem Grund vor einer Wand durchzuführen. Führen Sie für beide Achsen jeweils einen kompletten Messvorgang durch.

- Montieren Sie das Messwerkzeug in Horizontallage **30 m** entfernt von der Wand auf einem Stativ oder stellen Sie es auf einen festen, ebenen Untergrund. Schalten Sie das Messwerkzeug ein.

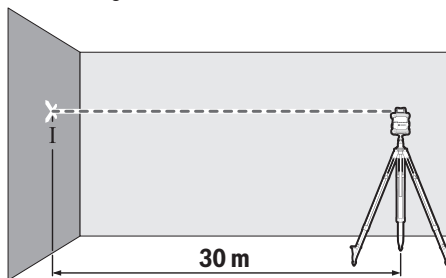

- Markieren Sie nach Abschluss der Nivellierung die Mitte des Laserstrahls an der Wand (Punkt I).

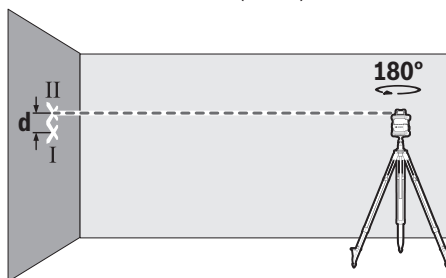

- Drehen Sie das Messwerkzeug um **180°**, ohne die Höhe zu verändern. Lassen Sie es einnivellieren und markieren Sie die Mitte des Laserstrahls an der Wand (Punkt II). Achten Sie darauf, dass Punkt II senkrecht über bzw. unter Punkt I liegt.

Wiederholen Sie den Messvorgang für die andere Achse. Drehen Sie dazu das Messwerkzeug vor dem Beginn des Messvorganges um **90°**.

Auf der Messstrecke von **30 m** beträgt die maximal zulässige Abweichung **±1,5 mm**. Die Differenz **d** zwischen den Punk-

ten I und II darf folglich bei jedem der beiden Messvorgänge höchstens **3 mm** betragen.

#### Nivelliergenauigkeit bei Vertikallage prüfen

Für die Überprüfung benötigen Sie eine freie Messstrecke auf festem Grund vor einer **10 m** hohen Wand. Befestigen Sie eine Lotschnur an der Wand.

- Stellen Sie das Messwerkzeug in Vertikallage auf einen festen, ebenen Untergrund. Schalten Sie das Messwerkzeug ein und lassen Sie es einnivellieren.

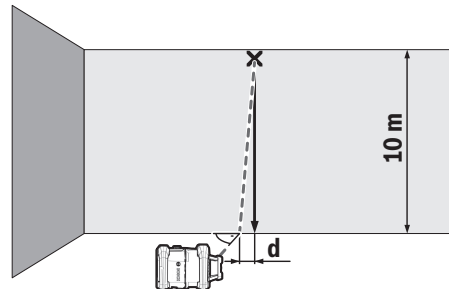

- Richten Sie das Messwerkzeug so aus, dass der Laserstrahl die Lotschnur am oberen Ende genau mittig trifft. Die Differenz **d** zwischen Laserstrahl und Lotschnur am unteren Ende der Schnur ergibt die Abweichung des Messwerkzeugs von der Senkrechten.

Bei einer **10 m** hohen Messstrecke beträgt die maximal zulässige Abweichung **±1 mm**. Die Differenz **d** darf folglich höchstens **1 mm** betragen.

#### Messwerkzeug kalibrieren

Nachfolgende Arbeiten sollten nur von gut geschulten und qualifizierten Personen durchgeführt werden. Die Gesetzmäßigkeiten bei der Durchführung einer Genauigkeitsüberprüfung oder Kalibrierung eines Messwerkzeugs müssen bekannt sein.

- ▶ **Führen Sie die Kalibrierung des Messwerkzeugs äußerst genau durch oder lassen Sie das Messwerkzeug bei einem Bosch-Kundendienst überprüfen.** Eine ungenaue Kalibrierung führt zu falschen Messergebnissen.
- ▶ **Starten Sie die Kalibrierung nur, wenn Sie eine Kalibrierung des Messwerkzeugs durchführen müssen.** Sobald das Messwerkzeug im Kalibriermodus ist, müssen Sie die Kalibrierung äußerst genau bis zum Schluss durchführen, damit hinterher keine falschen Messergebnisse erzeugt werden.

**Prüfen Sie nach jeder Kalibrierung die Nivelliergenauigkeit** (siehe „Genauigkeitsüberprüfung des Messwerkzeugs“, Seite 23). Liegt die Abweichung außerhalb der maximal zulässigen Werte, dann lassen Sie das Messwerkzeug bei einem **Bosch**-Kundendienst überprüfen.

#### Kalibrierung X- und Y-Achse

Die Kalibrierung des GRL 600 CHV ist nur mithilfe des Laserempfängers LR 60 möglich, die Kalibrierung des GRL 650 CHVG nur mit dem LR 65 G. Der Laserempfänger muss mit dem Messwerkzeug per **Bluetooth®** verbunden sein

(siehe „Verbindung zu Fernbedienung/Laserempfänger aufbauen“, Seite 17).

Messwerkzeug und Laserempfänger dürfen während der Kalibrierung nicht in der Position verändert werden (mit Ausnahme der beschriebenen Ausrichtungen bzw. Drehungen). Stellen Sie deshalb das Messwerkzeug auf festen, ebenen Untergrund und befestigen Sie den Laserempfänger sicher. Die Kalibrierung sollte nach Möglichkeit über die **Bosch Levelling Remote App** durchgeführt werden. Bei Steuerung über die App entfallen Fehlermöglichkeiten, da sonst das Messwerkzeug beim unvorsichtigen Drücken der Tasten in der Position verändert werden kann.

Bei der Kalibrierung ohne App müssen die entsprechenden Tasten am Messwerkzeug gedrückt werden, die Fernbedienung ist während der Kalibrierung nicht verwendbar.

Sie benötigen eine freie Messstrecke von **30 m** auf festem Grund. Steht keine derartige Messstrecke zur Verfügung, kann die Kalibrierung auch mit geringerer Nivelliergenauigkeit auf einer **15 m** langen Messstrecke durchgeführt werden.

#### Messwerkzeug und Laserempfänger für die Kalibrierung montieren:

Montieren Sie das Messwerkzeug in Horizontallage **30 m** bzw. **15 m** vom Laserempfänger entfernt auf dem Stativ (**43**) oder stellen Sie es auf festen, ebenen Untergrund.

Befestigen Sie den Laserempfänger sicher in passender Höhe:

- entweder an einer Wand bzw. anderen Oberfläche mit den Magneten oder dem Aufhängehaken des Laserempfängers,
- oder an einem stabil befestigten Hilfsmittel mit der Halterung des Laserempfängers.

Beachten Sie dazu die Betriebsanleitung des Laserempfängers.

#### Messwerkzeug für die Kalibrierung ausrichten:

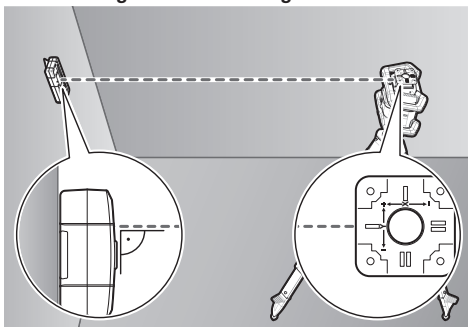

Richten Sie das Messwerkzeug so aus, dass die eingeprägte X-Achsen-Anzeige auf dem Messwerkzeug mit der "+"-Seite auf den Laserempfänger zeigt. Die X-Achse muss dabei senkrecht zum Laserempfänger stehen.

#### Kalibrierung starten:

- Kalibrierung über die **Bosch Levelling Remote App**: Schalten Sie das Messwerkzeug ein. Starten Sie die Kalibrierung in der App. Folgen Sie im Weiteren den Anweisungen in der App.
- Kalibrierung ohne App: Schalten Sie Messwerkzeug und Laserempfänger ein. Stellen Sie sicher, dass beide per **Bluetooth®** verbunden sind. Starten Sie die Kalibrierung, indem Sie die Ein-/Aus-Taste des Laserempfängers sowie die Taste Modus **CenterFind** am Laserempfänger gleichzeitig drücken. Im Display des Laserempfängers erscheint **CAL**.

Um die Kalibrierung bei Bedarf abzubrechen, drücken Sie lange auf die Taste Modus **CenterFind** am Laserempfänger.

#### Kalibrierung ohne App durchführen:



Wählen Sie in dem Menü, das nach dem Start der Kalibrierung im Messwerkzeug-Display erscheint, den vorhandenen Abstand zwischen Messwerkzeug und Laserempfänger aus. Drücken Sie dazu die Taste **▲ (4)** bzw. **▼ (3)**. Bestätigen Sie Ihre Auswahl mit **↵ (1)**, indem Sie die Taste

Neigungseinstellung (**14**) drücken.



Um im nachfolgenden Menü die gewählte Messstrecke inklusive dazugehöriger Nivelliergenauigkeit zu bestätigen (**↵ (1)**), drücken Sie die Taste Neigungseinstellung (**14**). Um zur Auswahl der Messstrecke zurückzukehren (**← (2)**), drücken Sie die Taste Linienbetrieb (**5**).

Richten Sie den Laserempfänger in der Höhe so aus, dass der variable Laserstrahl (**8**) am Laserempfänger als mittig angezeigt wird (siehe Betriebsanleitung des Laserempfängers). Befestigen Sie den Laserempfänger sicher auf dieser Höhe.



Überprüfen Sie, dass Messwerkzeug und Laserempfänger wie im Display dargestellt zueinander ausgerichtet sind (die "+"-Seite der X-Achse ist auf den Laserempfänger gerichtet). Starten Sie die Kalibrierung der X-Achse mit **↵ (1)**, indem Sie die Taste Neigungseinstellung (**14**) drücken.



Erscheint dieser Schritt im Display, dann drehen Sie das Messwerkzeug um **180°**, sodass die "-"-Seite der X-Achse auf den Laserempfänger gerichtet ist. Achten Sie bei jeder Drehung darauf, die Höhe und Neigung des Messwerkzeugs nicht zu verändern. Bestätigen Sie die Drehung mit

**↵ (1)**, indem Sie die Taste Neigungseinstellung (**14**) drücken. Die Kalibrierung der X-Achse wird fortgesetzt.



Ist die Kalibrierung der X-Achse erfolgreich abgeschlossen, erscheint dieses Symbol im Messwerkzeug-Display.

Setzen Sie die Kalibrierung mit **→** fort, indem Sie die Taste Neigungseinstellung **(14)** drücken.

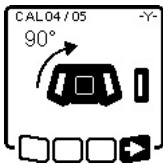

Für die Kalibrierung der Y-Achse drehen Sie das Messwerkzeug in Pfeilrichtung um 90°, sodass die "+"-Seite der Y-Achse auf den Laserempfänger gerichtet ist. Bestätigen Sie die Drehung mit **→**, indem Sie die Taste Neigungseinstellung **(14)** drücken.

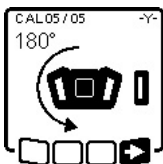

Erscheint dieser Schritt im Display, dann drehen Sie das Messwerkzeug um 180°, sodass die "-"-Seite der Y-Achse auf den Laserempfänger gerichtet ist. Bestätigen Sie die Drehung mit **→**, indem Sie die Taste Neigungseinstellung **(14)** drücken. Die Kalibrierung der Y-Achse wird fort-

gesetzt.



Ist die Kalibrierung der Y-Achse erfolgreich abgeschlossen, erscheint dieses Symbol im Messwerkzeug-Display.

Schließen Sie die Kalibrierung der Y-Achse mit **→** ab, indem Sie die Taste Neigungseinstellung **(14)** drücken.



Dieses Symbol bestätigt die erfolgreiche Kalibrierung der X- und Y-Achse mit der am Beginn gewählten Nivelliergenauigkeit. Beenden Sie die Kalibrierung mit **→**, indem Sie die Taste Neigungseinstellung **(14)** drücken.

Ist die Kalibrierung erfolgreich abgeschlossen, schaltet sich das Messwerkzeug automatisch aus.



Ist die Kalibrierung der X- bzw. der Y-Achse fehlgeschlagen, erscheint eine entsprechende Fehlermeldung im Messwerkzeug-Display. Im Display des Laserempfängers wird **ERR** angezeigt.

Brechen Sie die Kalibrierung mit **←** ab, indem Sie die Taste Linienbetrieb **(5)** drücken.



Stellen Sie sicher, dass das Messwerkzeug und der Laserempfänger korrekt ausgerichtet sind (siehe Beschreibung weiter oben). Starten Sie die Kalibrierung neu.

Schlägt die Kalibrierung erneut fehl, dann lassen Sie das Messwerkzeug bei einem **Bosch**-Kundendienst überprüfen.

### Kalibrierung Z-Achse

Für die Kalibrierung benötigen Sie eine freie Messstrecke auf festem Grund vor einer **10 m** hohen Wand. Befestigen Sie eine Lotschnur an der Wand.

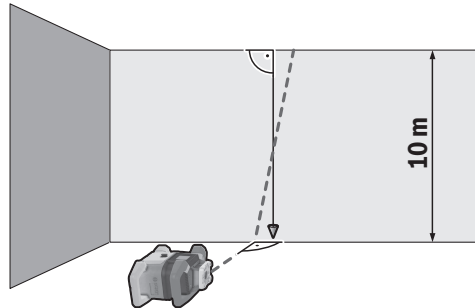

Stellen Sie das Messwerkzeug auf festen, ebenen Untergrund. Schalten Sie das Messwerkzeug ein und lassen Sie es einnivellieren. Richten Sie das Messwerkzeug so aus, dass der Laserstrahl senkrecht auf die Wand trifft und die Lotschnur schneidet. Schalten Sie das Messwerkzeug aus. Zum Start des Kalibrierungsmodus halten Sie die Taste Neigungseinstellung **(14)** gedrückt und drücken dann zusätzlich kurz die Ein-/Aus-Taste **(11)**. Das Messwerkzeug schaltet sich ein. Lassen Sie das Messwerkzeug einnivellieren.

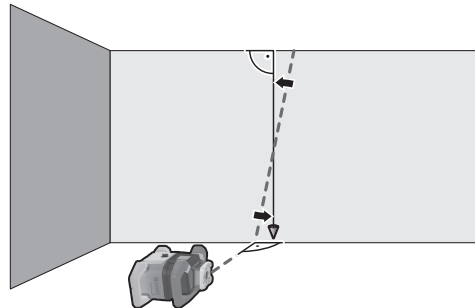

Richten Sie den Laserstrahl so aus, dass er möglichst parallel zur Lotschnur verläuft.



Neigen Sie den Laserstrahl in Richtung **▲**, indem Sie die Taste **▲ (4)** drücken. Neigen Sie den Laserstrahl in Richtung **▶**, indem Sie die Taste **▼ (3)** drücken.

Ist es nicht möglich, den Laserstrahl parallel zur Lotschnur auszurichten, dann richten Sie das Messwerkzeug präziser



zur Wand aus und starten Sie den Kalibrierungsvorgang erneut.

Ist der Laserstrahl parallel ausgerichtet, dann speichern Sie die Kalibrierung mit **OK**, indem Sie die Taste Neigungseinstellung **(14)** drücken.



Dieses Symbol bestätigt die erfolgreiche Kalibrierung der Z-Achse. Gleichzeitig blinkt die Statusanzeige **(12)** 3x grün. Beenden Sie die Kalibrierung mit **OK**, indem Sie die Taste Neigungseinstellung **(14)** drücken.

Ist die Kalibrierung erfolgreich abgeschlossen, schaltet sich das Messwerkzeug automatisch aus.



Ist Kalibrierung der Z-Achse fehlgeschlagen, erscheint diese Fehlermeldung. Brechen Sie die Kalibrierung mit **ESC** ab, indem Sie die Taste Linienbetrieb **(5)** drücken.

Stellen Sie sicher, dass die Referenz-Senkrechte im Schwenkbereich des Rotationskopfs liegt, und starten Sie die Kalibrierung neu. Achten Sie darauf, dass das Messwerkzeug während der Kalibrierung nicht bewegt wird.

Schlägt die Kalibrierung erneut fehl, dann lassen Sie das Messwerkzeug bei einem **Bosch**-Kundendienst überprüfen.

### Arbeitshinweise

- **Verwenden Sie immer nur die Mitte des Laserpunktes bzw. der Laserlinie zum Markieren.** Die Größe des Laserpunktes bzw. die Breite der Laserlinie ändern sich mit der Entfernung.
- **Das Messwerkzeug ist mit einer Funkschnittstelle ausgestattet. Lokale Betriebseinschränkungen, z.B. in Flugzeugen oder Krankenhäusern, sind zu beachten.**

### Arbeiten mit der Laser-Zieltafel

Die Laser-Zieltafel **(51)** verbessert die Sichtbarkeit des Laserstrahls bei ungünstigen Bedingungen und größeren Entfernungen.

Die reflektierende Fläche der Laser-Zieltafel **(51)** verbessert die Sichtbarkeit der Laserlinie, durch die transparente Fläche ist die Laserlinie auch von der Rückseite der Laser-Zieltafel erkennbar.

### Arbeiten mit dem Stativ (Zubehör)

Ein Stativ bietet eine stabile, höheninstellbare Messunterlage. Für Horizontalbetrieb setzen Sie das Messwerkzeug mit der 5/8"-Stativaufnahme **(18)** auf das Gewinde des Stativs **(43)**. Schrauben Sie das Messwerkzeug mit der Feststellschraube des Stativs fest.

Für Vertikalbetrieb verwenden Sie die 5/8"-Stativaufnahme **(20)**.

Bei einem Stativ mit Maßskala am Auszug können Sie den Höhenversatz direkt einstellen.

Richten Sie das Stativ grob aus, bevor Sie das Messwerkzeug einschalten.

### Laser-Sichtbrille (Zubehör)

Die Laser-Sichtbrille filtert das Umgebungslicht aus. Dadurch erscheint das Licht des Lasers für das Auge heller.

- **Verwenden Sie die Laser-Sichtbrille (Zubehör) nicht als Schutzbrille.** Die Laser-Sichtbrille dient zum besseren Erkennen des Laserstrahls; sie schützt jedoch nicht vor der Laserstrahlung.
- **Verwenden Sie die Laser-Sichtbrille (Zubehör) nicht als Sonnenbrille oder im Straßenverkehr.** Die Laser-Sichtbrille bietet keinen vollständigen UV-Schutz und vermindert die Farbwahrnehmung.

### Arbeiten mit Wandhalterung und Ausrichteinheit (siehe Bild D)

Sie können das Messwerkzeug mithilfe der Wandhalterung mit Ausrichteinheit **(44)** an einer Wand befestigen. Die Verwendung der Wandhalterung empfiehlt sich z.B. bei Arbeiten, die über der Auszughöhe von Stativen liegen, oder bei Arbeiten auf instabilem Untergrund und ohne Stativ.

Schrauben Sie die Wandhalterung **(44)** mit Schrauben durch die Befestigungslöcher **(45)** an einer Wand fest. Montieren Sie die Wandhalterung möglichst senkrecht und achten Sie auf eine stabile Befestigung.

Schrauben Sie die 5/8"-Schraube **(48)** der Wandhalterung je nach Anwendung in die horizontale Stativaufnahme **(18)** oder die vertikale Stativaufnahme **(20)** am Messwerkzeug.

Mithilfe der Ausrichteinheit können Sie das Messwerkzeug in einem Bereich von ca. 13 cm in der Höhe verschieben. Drücken Sie die Drucktaste **(46)** und schieben Sie die Ausrichteinheit grob auf die gewünschte Höhe. Mit der Feineinstellschraube **(47)** können Sie den Laserstrahl exakt auf eine Referenzhöhe ausrichten.

### Arbeiten mit der Messlatte (Zubehör) (siehe Bild E)

Zum Prüfen von Ebenheiten oder dem Antragen von Gefällen empfiehlt sich die Verwendung der Messlatte **(42)** zusammen mit dem Laserempfänger.

Auf der Messlatte **(42)** ist oben eine relative Maßskala aufgetragen. Deren Nullhöhe können Sie unten am Auszug wählen. Damit lassen sich Abweichungen von der Sollhöhe direkt ablesen.

### Arbeitsbeispiele

#### Höhen übertragen/überprüfen (siehe Bild F)

Stellen Sie das Messwerkzeug in Horizontallage auf eine feste Unterlage oder montieren Sie es auf einem Stativ **(43)** (Zubehör).

Arbeiten mit Stativ: Richten Sie den Laserstrahl auf die gewünschte Höhe aus. Übertragen bzw. überprüfen Sie die Höhe am Zielort.

Arbeiten ohne Stativ: Ermitteln Sie die Höhendifferenz zwischen Laserstrahl und Höhe am Referenzpunkt mithilfe der Laser-Zieltafel **(51)**. Übertragen bzw. überprüfen Sie die gemessene Höhendifferenz am Zielort.

### Lotpunkt nach oben parallel ausrichten/rechte Winkel antragen (siehe Bild G)

Sollen rechte Winkel angetragen oder Zwischenwände ausgerichtet werden, müssen Sie den Lotpunkt nach oben (10) parallel, d.h. im gleichen Abstand zu einer Bezugslinie (z.B. Wand), ausrichten.

Stellen Sie dazu das Messwerkzeug in Vertikallage auf und positionieren Sie es so, dass der Lotpunkt nach oben in etwa parallel zur Bezugslinie verläuft.

Messen Sie für die genaue Positionierung den Abstand zwischen dem Lotpunkt nach oben und der Bezugslinie direkt am Messwerkzeug mithilfe der Laser-Zieltafel (51). Messen Sie den Abstand zwischen dem Lotpunkt nach oben und der Bezugslinie erneut in möglichst großem Abstand vom Messwerkzeug. Richten Sie den Lotpunkt nach oben so aus, dass er den gleichen Abstand zur Bezugslinie hat, wie bei der Messung direkt am Messwerkzeug.

Der rechte Winkel zum Lotpunkt nach oben (10) wird durch den variablen Laserstrahl (8) angezeigt.

### Senkrechte/vertikale Ebene anzeigen (siehe Bild G)

Zum Anzeigen einer Senkrechten bzw. einer vertikalen Ebene stellen Sie das Messwerkzeug in Vertikallage auf. Soll die vertikale Ebene im rechten Winkel zu einer Bezugslinie (z.B. Wand) verlaufen, dann richten Sie den Lotpunkt nach oben (10) an dieser Bezugslinie aus.

Die Senkrechte wird durch den variablen Laserstrahl (8) angezeigt.

### Senkrechte/vertikale Ebene ausrichten (siehe Bild H)

Um die senkrechte Laserlinie oder Rotationsebene an einem Referenzpunkt an einer Wand auszurichten, stellen Sie das Messwerkzeug in Vertikallage auf und richten die Laserlinie bzw. Rotationsebene grob auf den Referenzpunkt aus. Zur genauen Ausrichtung auf den Referenzpunkt drehen Sie die Rotationsebene um die X-Achse (siehe „Rotationsebene bei Vertikallage drehen“, Seite 20).

### Arbeiten ohne Laserempfänger

Bei günstigen Lichtverhältnissen (dunkle Umgebung) und auf kurze Entfernungen können Sie ohne Laserempfänger arbeiten. Für eine bessere Sichtbarkeit des Laserstrahls wählen Sie entweder Linienbetrieb, oder Sie wählen Punktbetrieb und drehen den Laserstrahl zum Zielort.

### Arbeiten mit Laserempfänger (siehe Bild E)

Bei ungünstigen Lichtverhältnissen (helle Umgebung, direkte Sonneneinstrahlung) und auf größere Entfernungen verwenden Sie zum besseren Auffinden des Laserstrahls den Laserempfänger (41). Wählen Sie bei Arbeiten mit dem Laserempfänger Rotationsbetrieb mit der höchsten Rotationsgeschwindigkeit.

### Arbeiten im Außenbereich (siehe Bild E)

Im Außenbereich sollte immer der Laserempfänger (41) verwendet werden.

Montieren Sie bei Arbeiten auf unsicherem Boden das Messwerkzeug auf dem Stativ (43). Arbeiten Sie nur mit aktivierter Schockwarnungsfunktion, um Fehlmessungen bei Bodenbewegungen oder Erschütterungen des Messwerkzeugs zu vermeiden.

### Schalungen einrichten (siehe Bild I)

Montieren Sie das Messwerkzeug in Horizontallage auf einem Stativ (43) und stellen Sie das Stativ außerhalb des Schalungsbereichs auf. Wählen Sie Rotationsbetrieb.

Befestigen Sie den Laserempfänger (41) mit der Halterung an einer Messlatte (42). Setzen Sie die Messlatte auf einen Referenzpunkt für die Schalung.

Richten Sie den Laserempfänger auf der Messlatte in der Höhe so aus, dass der variable Laserstrahl (8) des Messwerkzeugs als mittig angezeigt wird (siehe Betriebsanleitung des Laserempfängers).

Setzen Sie dann die Messlatte mit dem Laserempfänger nacheinander an verschiedenen Prüfstellen auf die Schalung. Achten Sie darauf, dass die Position des Laserempfängers auf der Messlatte unverändert bleibt.

Korrigieren Sie die Höhe der Schalung, bis der Laserstrahl an allen Prüfstellen als mittig angezeigt wird.

### Neigungen kontrollieren (siehe Bild J)

Montieren Sie das Messwerkzeug in Horizontallage auf einem Stativ (43). Wählen Sie Rotationsbetrieb.

Stellen Sie das Stativ mit dem Messwerkzeug so auf, dass die X-Achse in einer Linie mit der zu prüfenden Neigung ausgerichtet ist.

Stellen Sie die Sollneigung als Neigung der X-Achse ein (siehe „Neigungsbetrieb bei Horizontallage“, Seite 21).

Befestigen Sie den Laserempfänger (41) mit der Halterung an einer Messlatte (42). Setzen Sie die Messlatte am Fuß der geneigten Fläche auf.

Richten Sie den Laserempfänger auf der Messlatte in der Höhe so aus, dass der variable Laserstrahl (8) des Messwerkzeugs als mittig angezeigt wird (siehe Betriebsanleitung des Laserempfängers).

Setzen Sie dann die Messlatte mit dem Laserempfänger nacheinander an verschiedenen Prüfstellen auf die geneigte Fläche. Achten Sie darauf, dass die Position des Laserempfängers auf der Messlatte unverändert bleibt.

Wird der Laserstrahl an allen Prüfstellen als mittig angezeigt, ist die Neigung der Fläche korrekt.



## Übersicht Statusanzeigen

Messwerkzeug		Funktion
grün	rot	
○		Horizontallage: Nivelliervorgang X- und/oder Y-Achse Vertikallage: Nivelliervorgang X-Achse
○		Ruhemodus aktiviert
●		Horizontallage: Beide Achsen sind nivelliert. Vertikallage: X-Achse ist nivelliert.
	○	automatische Abschaltung wegen Fehlermeldung (z.B. Batterie/Akku leer, Betriebstemperatur überschritten)
	○	Modus <b>CenterFind</b> bzw. Modus <b>CenterLock</b> gestartet (siehe Betriebsanleitung des Laserempfängers)
	○	Lagewechsel des Messwerkzeugs ohne Aus-/Einschalten
	○	Selbstnivellierung nicht möglich, Ende des Selbstnivellierbereichs
	○	Schockwarnungsfunktion ausgelöst
	○	Kalibrierung des Messwerkzeugs ist gestartet.
	●	Horizontallage: Mindestens eine Achse ist geneigt oder im manuellen Betrieb. Vertikallage: X-Achse ist geneigt oder im manuellen Betrieb.

● dauerhaft leuchtend

○ blinkend

Fernbedienung X		Fernbedienung Y		Funktion
grün	rot	grün	rot	
○				Nivelliervorgang X-Achse (Horizontal- und Vertikallage)
		○		Nivelliervorgang Y-Achse (Horizontallage)
○		○		Fernbedienung wird per <i>Bluetooth</i> ® verbunden. (Die beiden Statusanzeigen blinken abwechselnd.)
●				X-Achse ist einnivelliert (Horizontal- und Vertikallage).
		●		Y-Achse ist einnivelliert (Horizontallage).
● (3 s)		● (3 s)		Fernbedienung erfolgreich per <i>Bluetooth</i> ® verbunden
	●			X-Achse ist geneigt oder im manuellen Betrieb (Horizontal- und Vertikallage).
			●	Y-Achse ist geneigt oder im manuellen Betrieb (Horizontallage).
	● (3 s)		● (3 s)	Verbindung per <i>Bluetooth</i> ® zum Messwerkzeug fehlgeschlagen

● dauerhaft leuchtend

○ blinkend

## Übersicht Steuerungsmöglichkeiten der Funktionen

Funktion	GRL 600 CHV	GRL 650 CHVG	RC 6	LR 60	LR 65 G	Bosch Levelling Remote App
Ein-/Ausschalten GRL 600 CHV/GRL 650 CHVG	●	●	-	-	-	-
Verbindung per <i>Bluetooth</i> ® aufbauen <sup>A)</sup>	●	●	●	●	●	●
Ruhemodus	●	●	●	-	-	●
Tastatursperre einschalten	-	-	-	-	-	●













Funktion	GRL 600 CHV	GRL 650 CHVG	RC 6	LR 60	LR 65 G	Bosch Levelling Remote App
Tastatursperre ausschalten	●	●	-	-	-	●
Rotations-, Linien- und Punktbetrieb	●	●	●	-	-	●
Linie/Punkt innerhalb der Rotationsebene drehen	●	●	●	-	-	●
Rotationsebene bei Vertikallage drehen	●	●	●	-	-	●
Automatische Lotpunktfunktion nach unten bei Vertikallage	-	-	●	-	-	●
Schockwarnungsfunktion aus-/einschalten	●	●	-	-	-	●
Empfindlichkeit Schockwarnungsfunktion ändern	-	●	-	-	-	●
Neigungsbetrieb	●	●	●	-	-	●
<b>SlopeProtect</b> ändern (GRL 650 CHVG)	-	-	-	-	-	●
manueller Betrieb	●	●	-	-	-	●
Modus <b>CenterFind</b>	-	-	-	●	●	-
Modus <b>CenterLock</b>	-	-	-	-	●	-
Partielle Projektion	-	-	-	-	-	●
Kalibrierung X- und Y-Achse (Horizontallage) <sup>B)</sup>	●	●	-	●	●	●
Kalibrierung Z-Achse (Vertikallage)	●	●	-	-	-	●

A) Die Funktion muss gleichzeitig am Messwerkzeug einerseits und Fernbedienung, Laserempfänger bzw. Smartphone andererseits gestartet werden.

B) Die Funktion wird entweder an Messwerkzeug und Smartphone gemeinsam oder am Laserempfänger gestartet.

## Störungen beheben

Displayanzeige Rotationslaser	Displayanzeige Laserempfänger	Problem	Abhilfe
	-	automatische Abschaltung (Akku bzw. Batterien leer)	Wechseln Sie den Akku bzw. die Batterien.
	-	automatische Abschaltung (Betriebstemperatur überschritten)	Lassen Sie das Messwerkzeug austemperieren, bevor Sie es einschalten. Prüfen Sie danach die Messgenauigkeit und kalibrieren Sie das Messwerkzeug bei Bedarf.
		-/PNK Verbindungsaufbau zur Fernbedienung (40) bzw. zum Laserempfänger (41) fehlgeschlagen	Drücken Sie kurz die Ein-/Aus-Taste (11), um die Fehlermeldung zu schließen. Starten Sie den Verbindungsaufbau erneut (siehe „Verbindung zu Fernbedienung/Laserempfänger aufbauen“, Seite 17). Ist der Verbindungsaufbau nicht möglich, wenden Sie sich an den <b>Bosch</b> -Kundendienst.
	-	Verbindungsaufbau zum mobilen Endgerät fehlgeschlagen	Drücken Sie kurz die Ein-/Aus-Taste (11), um die Fehlermeldung zu schließen. Starten Sie den Verbindungsaufbau erneut (siehe „Fernsteuerung über <b>Bosch Levelling Remote App</b> “, Seite 18). Ist der Verbindungsaufbau nicht möglich, wenden Sie sich an den <b>Bosch</b> -Kundendienst.
		-	Messwerkzeug steht mehr als 8,5 % schief oder nicht in korrekter Horizontal- oder Vertikallage.
			Positionieren Sie das Messwerkzeug neu, entweder in Horizontal- oder Vertikallage. Die erneute Nivellierung startet automatisch.

Displayanzeige Rotationslaser	Displayanzeige Laserempfänger	Problem	Abhilfe	
		-	Überschreitung der maximalen Nivellierzeit	Positionieren Sie das Messwerkzeug neu, entweder in Horizontal- oder Vertikallage. Drücken Sie kurz die Ein-/Aus-Taste <b>(11)</b> , um die Nivellierung neu zu starten.
	-	-	Wechsel zwischen Horizontallage und Vertikallage ohne Aus-/Einschalten des Messwerkzeugs	Drücken Sie kurz die Ein-/Aus-Taste <b>(11)</b> , um die Nivellierung neu zu starten.
	<b>ERR</b>	Kalibrierung der X-Achse fehlgeschlagen	Brechen Sie die Kalibrierung mit  ab, indem Sie die Taste Linienbetrieb <b>(5)</b> drücken. Stellen Sie sicher, dass das Empfangsfeld des Laserempfängers senkrecht zur entsprechenden Achse (X/Y) des Messwerkzeugs steht. Starten Sie die Kalibrierung neu.	
	<b>ERR</b>	Kalibrierung der Y-Achse fehlgeschlagen	Brechen Sie die Kalibrierung mit  ab, indem Sie die Taste Linienbetrieb <b>(5)</b> drücken. Prüfen Sie die korrekte Ausrichtung des Messwerkzeugs und starten Sie die Kalibrierung neu.	
	-	Kalibrierung der Z-Achse fehlgeschlagen	Brechen Sie die Kalibrierung mit  ab, indem Sie die Taste Linienbetrieb <b>(5)</b> drücken. Prüfen Sie die korrekte Ausrichtung des Messwerkzeugs und starten Sie die Kalibrierung neu.	
	<b>ERR</b>	Modus <b>CenterFind</b> in Bezug auf die X-Achse fehlgeschlagen	Drücken Sie eine beliebige Taste, um die Fehlermeldung zu schließen. Prüfen Sie, ob Messwerkzeug und Laserempfänger korrekt aufgestellt sind. Der Laserempfänger muss sich innerhalb des Schwenkbereichs von $\pm 8,5\%$ des Messwerkzeugs befinden. Starten Sie den Modus neu.	
	<b>ERR</b>	Modus <b>CenterFind</b> in Bezug auf die Y-Achse fehlgeschlagen	Drücken Sie eine beliebige Taste, um die Fehlermeldung zu schließen. Prüfen Sie, ob Messwerkzeug und Laserempfänger korrekt aufgestellt sind. Der Laserempfänger muss sich innerhalb des Schwenkbereichs von $\pm 8,5\%$ des Messwerkzeugs befinden. Starten Sie den Modus neu.	
<b>GRL 650 CHVG:</b>				
	<b>ERR</b>	Modus <b>CenterLock</b> in Bezug auf die X-Achse fehlgeschlagen	Drücken Sie eine beliebige Taste, um die Fehlermeldung zu schließen. Prüfen Sie, ob Messwerkzeug und Laserempfänger korrekt aufgestellt sind. Der Laserempfänger muss sich innerhalb des Schwenkbereichs von $\pm 8,5\%$ des Messwerkzeugs befinden. Starten Sie den Modus neu.	
	<b>ERR</b>	Modus <b>CenterLock</b> in Bezug auf die Y-Achse fehlgeschlagen	Drücken Sie eine beliebige Taste, um die Fehlermeldung zu schließen. Prüfen Sie, ob Messwerkzeug und Laserempfänger korrekt aufgestellt sind. Der Laserempfänger muss sich innerhalb des Schwenkbereichs von $\pm 8,5\%$ des Messwerkzeugs befinden. Starten Sie den Modus neu.	

## Wartung und Service

### Wartung und Reinigung

Halten Sie Messwerkzeug und Fernbedienung stets sauber. Tauchen Sie Messwerkzeug und Fernbedienung nicht ins Wasser oder andere Flüssigkeiten.

Wischen Sie Verschmutzungen mit einem feuchten, weichen Tuch ab. Verwenden Sie keine Reinigungs- oder Lösemittel. Reinigen Sie am Messwerkzeug insbesondere die Flächen an der Austrittsöffnung des Lasers regelmäßig und achten Sie dabei auf Fusseln.

Lagern und transportieren Sie das Messwerkzeug nur im Koffer **(53)**.

Senden Sie im Reparaturfall das Messwerkzeug im Koffer **(53)** ein.

Beim Transport des Messwerkzeugs im Koffer **(53)** können Sie das Stativ **(43)** mit dem Gurt **(52)** am Koffer befestigen.

### Kundendienst und Anwendungsberatung

Der Kundendienst beantwortet Ihre Fragen zu Reparatur und Wartung Ihres Produkts sowie zu Ersatzteilen. Explosionszeichnungen und Informationen zu Ersatzteilen finden Sie auch unter: [www.bosch-pt.com](http://www.bosch-pt.com)

Das Bosch-Anwendungsberatungs-Team hilft Ihnen gerne bei Fragen zu unseren Produkten und deren Zubehör.

Geben Sie bei allen Rückfragen und Ersatzteilbestellungen bitte unbedingt die 10-stellige Sachnummer laut Typenschild des Produkts an.

**Deutschland**

Robert Bosch Power Tools GmbH  
 Servicezentrum Elektrowerkzeuge  
 Zur Luhne 2  
 37589 Kalefeld – Willershausen  
 Kundendienst: Tel.: (0711) 400 40 460  
 E-Mail: Servicezentrum.Elektrowerkzeuge@de.bosch.com  
 Unter [www.bosch-pt.de](http://www.bosch-pt.de) können Sie online Ersatzteile bestellen oder Reparaturen anmelden.  
 Anwendungsberatung:  
 Tel.: (0711) 400 40 460  
 Fax: (0711) 400 40 462  
 E-Mail: kundenberatung.ew@de.bosch.com

**Weitere Serviceadressen finden Sie unter:**

[www.bosch-pt.com/serviceaddresses](http://www.bosch-pt.com/serviceaddresses)

**Transport**

Die empfohlenen Li-Ionen-Akkus unterliegen den Anforderungen des Gefahrgutrechts. Die Akkus können durch den Benutzer ohne weitere Auflagen auf der Straße transportiert werden.

Beim Versand durch Dritte (z.B.: Lufttransport oder Spedition) sind besondere Anforderungen an Verpackung und Kennzeichnung zu beachten. Hier muss bei der Vorbereitung des Versandstückes ein Gefahrgut-Experte hinzugezogen werden.

Versenden Sie Akkus nur, wenn das Gehäuse unbeschädigt ist. Kleben Sie offene Kontakte ab und verpacken Sie den Akku so, dass er sich nicht in der Verpackung bewegt. Bitte beachten Sie auch eventuelle weiterführende nationale Vorschriften.

**Entsorgung**

Elektrogeräte, Akkus/Batterien, Zubehör und Verpackungen sollen einer umweltgerechten Wiederverwertung zugeführt werden.



Werfen Sie Elektrogeräte und Akkus/Batterien nicht in den Hausmüll!

**Nur für EU-Länder:**

Gemäß der europäischen Richtlinie 2012/19/EU über Elektro- und Elektronik-Altgeräte und ihrer Umsetzung in nationales Recht müssen nicht mehr gebrauchsfähige Elektrogeräte und gemäß der europäischen Richtlinie 2006/66/EG müssen defekte oder verbrauchte Akkus/Batterien getrennt gesammelt und einer umweltgerechten Wiederverwertung zugeführt werden.

Bei unsachgemäßer Entsorgung können Elektro- und Elektronikaltgeräte aufgrund des möglichen Vorhandenseins gefährlicher Stoffe schädliche Auswirkungen auf die Umwelt und die menschliche Gesundheit haben.

**Nur für Deutschland:****Informationen zur Rücknahme von Elektro-Altgeräten für private Haushalte**

Wie im Folgenden näher beschrieben, sind bestimmte Vertreter zur unentgeltlichen Rücknahme von Altgeräten verpflichtet.

Vertreiber mit einer Verkaufsfläche für Elektro- und Elektronikgeräte von mindestens 400 m<sup>2</sup> sowie Vertreter von Lebensmitteln mit einer Gesamtverkaufsfläche von mindestens 800 m<sup>2</sup>, die mehrmals im Kalenderjahr oder dauerhaft Elektro- und Elektronikgeräte anbieten und auf dem Markt bereitstellen, sind verpflichtet,

1. bei der Abgabe eines neuen Elektro- oder Elektronikgeräts an einen Endnutzer ein Altgerät des Endnutzers der gleichen Geräteart, das im Wesentlichen die gleichen Funktionen wie das neue Gerät erfüllt, am Ort der Abgabe oder in unmittelbarer Nähe hierzu unentgeltlich zurückzunehmen; Ort der Abgabe ist auch der private Haushalt, sofern dort durch Auslieferung die Abgabe erfolgt: In diesem Fall ist die Abholung des Altgeräts für den Endnutzer unentgeltlich; und
2. auf Verlangen des Endnutzers Altgeräte, die in keiner äußeren Abmessung größer als 25 cm sind, im Einzelhandelsgeschäft oder in unmittelbarer Nähe hierzu unentgeltlich zurückzunehmen; die Rücknahme darf nicht an den Kauf eines Elektro- oder Elektronikgerätes geknüpft werden und ist auf drei Altgeräte pro Geräteart beschränkt.

Der Vertreter hat beim Abschluss des Kaufvertrags für das neue Elektro- oder Elektronikgerät den Endnutzer über die Möglichkeit zur unentgeltlichen Rückgabe bzw. Abholung des Altgeräts zu informieren und den Endnutzer nach seiner Absicht zu befragen, ob bei der Auslieferung des neuen Geräts ein Altgerät zurückgegeben wird.

Dies gilt auch bei Vertrieb unter Verwendung von Fernkommunikationsmitteln, wenn die Lager- und Versandflächen für Elektro- und Elektronikgeräte mindestens 400 m<sup>2</sup> betragen oder die gesamten Lager- und Versandflächen mindestens 800 m<sup>2</sup> betragen, wobei die unentgeltliche Abholung auf Elektro- und Elektronikgeräte der Kategorien 1 (Wärmeüberträger), 2 (Bildschirmgeräte) und 4 (Großgeräte mit mindestens einer äußeren Abmessung über 50 cm) beschränkt ist. Für alle übrigen Elektro- und Elektronikgeräte muss der Vertreter geeignete Rückgabemöglichkeiten in zumutbarer Entfernung zum jeweiligen Endnutzer gewährleisten; das gilt auch für Altgeräte, die in keiner äußeren Abmessung größer als 25 cm sind, die der Endnutzer zurückgeben will, ohne ein neues Gerät zu kaufen.

**Akkus/Batterien:****Li-Ion:**

Bitte beachten Sie die Hinweise im Abschnitt Transport (siehe „Transport“, Seite 32).

## Table of contents

Safety Instructions for Rotary Lasers and Remote Control .....	page 35
Product Description and Specifications .....	page 36
Intended Use .....	page 36
Rotary laser .....	page 36
Remote control .....	page 36
Product features .....	page 36
Rotary laser .....	page 36
Rotary laser indicator elements .....	page 36
Remote control .....	page 36
Accessories/replacement parts .....	page 36
Technical data .....	page 37
Assembly .....	page 39
Measuring Tool Power Supply .....	page 39
Operation with Rechargeable Battery .....	page 39
Battery charge indicator .....	page 39
Recommendations for Optimal Handling of the Battery .....	page 39
Operation with Non-Rechargeable Batteries .....	page 39
Changing the batteries/rechargeable battery (see figure A) .....	page 39
Battery Charge Indicator .....	page 40
Remote control power supply .....	page 40
Operation .....	page 40
Starting Operation of the remote control .....	page 40
Starting Operation of the rotary laser .....	page 40
Setting up the measuring tool .....	page 40
Operating the measuring tool .....	page 41
Switching On and Off .....	page 41
Establishing a connection to the remote control/laser receiver .....	page 41
Remote control via <b>Bosch Levelling Remote App</b> .....	page 42
Sleep mode .....	page 42
Locking the keyboard .....	page 42
Operating Modes .....	page 43
Alignment of X and Y-axis .....	page 43
Operating modes overview .....	page 43
Rotational operation .....	page 43
Line operation/point operation .....	page 43
Turning the line/point within the rotational plane .....	page 43
Turning the rotational plane when in the vertical position .....	page 43
Automatic downwards plumb point function in the vertical position .....	page 44
Automatic Levelling .....	page 44
Overview .....	page 44
Position changes .....	page 44
Shock-warning function .....	page 44
Slope operation in the horizontal position .....	page 45
Slope memory for slope operation in horizontal position (GRL 650 CHVG) .....	page 45
<b>SlopeProtect</b> .....	page 45
Manual operation .....	page 46
Manual operation in the horizontal position .....	page 46
Manual operation in the vertical position .....	page 46
Functions .....	page 46

<b>CenterFind</b> mode .....	page 46
<b>CenterLock</b> mode (GRL 650 CHVG) .....	page 47
Mask mode (see figure <b>C</b> ) .....	page 47
Accuracy Check of the Measuring Tool .....	page 47
Influences on Accuracy .....	page 47
Checking the levelling accuracy in a horizontal position .....	page 47
Checking the levelling accuracy in the vertical position .....	page 48
Calibrating the measuring tool .....	page 48
X-axis and Y-axis Calibration .....	page 48
Z-axis calibration .....	page 50
Working Advice .....	page 50
Working with the Laser Target Plate .....	page 51
Working with the Tripod (Accessory) .....	page 51
Laser Goggles (Accessory) .....	page 51
Working with a wall mount and alignment unit (see figure <b>D</b> ) .....	page 51
Working with the measuring rod (accessory) (see figure <b>E</b> ) .....	page 51
Example applications .....	page 51
Projecting/checking heights (see figure <b>F</b> ) .....	page 51
Parallel Alignment of Upwards Plumb Point/Projecting Right Angles (see figure <b>G</b> ) .....	page 51
Indicating a perpendicular/vertical plane (see figure <b>G</b> ) .....	page 51
Aligning a Perpendicular/Vertical plane (see figure <b>H</b> ) .....	page 51
Working without the laser receiver .....	page 51
Working with the laser receiver (see figure <b>E</b> ) .....	page 51
Working outdoors (see figure <b>E</b> ) .....	page 52
Setting up formwork (see figure <b>I</b> ) .....	page 52
Checking slopes (see figure <b>J</b> ) .....	page 52
Overview of status indicators .....	page 52
Overview of control options for the functions .....	page 53
Rectifying errors .....	page 54
Maintenance and Service .....	page 55
Maintenance and Cleaning .....	page 55
After-Sales Service and Application Service .....	page 55
You can find further service addresses at: .....	page 55
Transport .....	page 55
Disposal .....	page 55
Only for EU countries: .....	page 55
Only for United Kingdom: .....	page 56
Battery packs/batteries: .....	page 56

## English

### Safety Instructions for Rotary Lasers and Remote Control



All instructions must be read and observed in order to enable work to be carried out safely. The integrated safeguards may be compromised if these instructions are not observed. Never make warning signs unrecognisable. **STORE THESE INSTRUCTIONS IN A SAFE PLACE AND INCLUDE THEM WITH THE PRODUCT WHEN GIVING IT TO A THIRD PARTY.**

- ▶ **Warning!** If operating or adjustment devices other than those specified here are used or other procedures are carried out, this can lead to dangerous exposure to radiation.
- ▶ The measuring tool is delivered with a laser warning sign (marked in the illustration of the measuring tool on the graphics page).
- ▶ If the text of the laser warning label is not in your national language, stick the provided warning label in your national language over it before operating for the first time.



**Do not direct the laser beam at persons or animals and do not stare into the direct or reflected laser beam yourself.** You could blind somebody, cause accidents or damage your eyes.

- ▶ If laser radiation hits your eye, you must close your eyes and immediately turn your head away from the beam.
- ▶ **Do not make any modifications to the laser equipment.** The setting options described in these operating instructions can be used safely.
- ▶ **Do not use the laser goggles (accessory) as protective goggles.** The laser goggles make the laser beam easier to see; they do not protect you against laser radiation.
- ▶ **Do not use the laser goggles (accessory) as sunglasses or while driving.** The laser goggles do not provide full UV protection and impair your ability to see colours.
- ▶ **Have your product serviced only by a qualified specialist using only original replacement parts.** This will ensure that the safety of the product is maintained.
- ▶ **Do not let children use the laser measuring tool unsupervised.** They could unintentionally blind themselves or other persons.
- ▶ **Do not operate in potentially explosive atmospheres, such as in the presence of flammable liquids, gases or dusts.** Sparks may be produced, which can ignite dust or fumes.

- ▶ **Do not use any optical instruments such as binoculars or magnifying glasses to view the radiation source.** Doing so can damage your eyes.
- ▶ **Do not open the rechargeable batteries or batteries.** There is a risk of short-circuiting.
- ▶ **In case of damage and improper use of the battery, vapours may be emitted. The battery can set alight or explode.** Ensure the area is well ventilated and seek medical attention should you experience any adverse effects. The vapours may irritate the respiratory system.
- ▶ **If used incorrectly or if the battery is damaged, flammable liquid may be ejected from the battery. Contact with this liquid should be avoided. If contact accidentally occurs, rinse off with water. If the liquid comes into contact with your eyes, seek additional medical attention.** Liquid ejected from the battery may cause irritation or burns.
- ▶ **The battery can be damaged by pointed objects such as nails or screwdrivers or by force applied externally.** An internal short circuit may occur, causing the battery to burn, smoke, explode or overheat.
- ▶ **When the battery is not in use, keep it away from paper clips, coins, keys, nails, screws or other small metal objects that could make a connection from one terminal to another.** A short circuit between the battery terminals may cause burns or a fire.
- ▶ **Only use the Bosch rechargeable battery with products from the manufacturer.** This is the only way in which you can protect the battery against dangerous overload.
- ▶ **Only charge the batteries using chargers recommended by the manufacturer.** A charger that is suitable for one type of battery may pose a fire risk when used with a different battery.



**Protect the rechargeable batteries against heat, e.g. against continuous sunlight, fire, dirt, water, and moisture.** There is a risk of explosion and short circuit.



**Keep the magnetic accessories away from implants and other medical devices, e.g. pacemakers or insulin pumps.** The magnets in the accessories generate a field that can impair the function of implants and medical devices.

- ▶ **Keep the magnetic accessories away from magnetic data storage media and magnetically-sensitive devices.** The effect of the magnets in the accessories can lead to irreversible data loss.
- ▶ **Caution! When using the measuring tool with Bluetooth®, a fault may occur in other devices and systems, aeroplanes and medical devices (e.g. pacemakers, hearing aids).** Also, damage to people and animals in the immediate vicinity cannot be completely excluded. **Do not use the measuring tool with Bluetooth® in the vicinity of medical devices, petrol stations, chemical plants, areas with a potentially ex-**

**plosive atmosphere and in blasting areas. Do not use the measuring tool with Bluetooth® on aeroplanes. Avoid using the product near your body for extended periods.**

**The Bluetooth® word mark and logos are registered trademarks owned by Bluetooth SIG, Inc. and any use of such marks by Robert Bosch Power Tools GmbH is under license.**

## Product Description and Specifications

Please observe the illustrations at the beginning of this operating manual.

### Intended Use

#### Rotary laser

The measuring tool is intended for establishing and checking exactly horizontal height profiles, vertical lines, alignments and plumb points.

The measuring tool is suitable for indoor and outdoor use.

#### Remote control

The remote control is intended for controlling the Bosch rotary lasers via Bluetooth®.

The remote control is suitable for indoor and outdoor use.

### Product features

The numbering of the product features refers to the illustration of the measuring tool and remote control on the graphics pages.

#### Rotary laser

- (1) Battery compartment cover
- (2) Battery compartment cover locking mechanism
- (3) Slope button down ▼/Button for clockwise rotation ↻
- (4) Slope button up ▲/Button for anticlockwise rotation ↺
- (5) Line operation button
- (6) Rotational operation button
- (7) Bluetooth® button
- (8) Variable laser beam
- (9) Laser beam outlet aperture
- (10) Upwards plumb point<sup>a)</sup>
- (11) On/off button
- (12) Status indicator
- (13) Manual operation button
- (14) Slope button
- (15) Display
- (16) Notch for orientation
- (17) Carrying handle
- (18) Tripod mount 5/8" (horizontal)

- (19) Laser warning label
- (20) Tripod mount 5/8" (vertical)
- (21) Serial number
- (22) Battery adapter
- (23) Release button for rechargeable battery/battery adapter
- (24) Rechargeable battery<sup>b)</sup>
  - a) In vertical mode, the upwards plumb point applies as a 90° reference point.
  - b) **Accessories shown or described are not included with the product as standard. You can find the complete selection of accessories in our accessories range.**

#### Rotary laser indicator elements

- (a) Laser operating mode indicator
- (b) Bluetooth® connection indicator
- (c) Shock-warning function indicator
- (d) Battery charge indicator for rechargeable battery/non-rechargeable batteries
- (e) Plumb point function indicator (downwards)
- (f) X-axis slope angle indicator
- (g) Y-axis slope angle indicator
- (h) Rotational speed indicator
- (i) Softkey symbols

#### Remote control

- (25) Button for plumb point function (downwards)
- (26) Rotational operation button
- (27) Sleep mode button
- (28) Line operation button
- (29) Button for anticlockwise rotation
- (30) Slope button up
- (31) Slope button
- (32) Signal transmission indicator
- (33) X-axis status indicator
- (34) Y-axis status indicator
- (35) Slope button down
- (36) Button for clockwise rotation
- (37) Battery compartment cover locking mechanism
- (38) Serial number
- (39) Battery compartment cover
- (40) Remote control<sup>a)</sup>
  - a) **Accessories shown or described are not included with the product as standard. You can find the complete selection of accessories in our accessories range.**

#### Accessories/replacement parts

- (41) Laser receiver<sup>a)</sup>
- (42) Measuring rod<sup>a)</sup>
- (43) Tripod<sup>a)</sup>
- (44) Wall mount/alignment unit<sup>a)</sup>



- (45) Fixing holes for wall mount<sup>a)</sup>
- (46) Push button for rough adjustment of the wall mount<sup>a)</sup>
- (47) Wall mount fine adjustment screw<sup>a)</sup>
- (48) 5/8" screw for wall mount<sup>a)</sup>
- (49) Magnet<sup>a)</sup>

- (50) Laser viewing glasses<sup>a)</sup>
- (51) Laser target plate<sup>a)</sup>
- (52) Strap<sup>a)</sup>
- (53) Case<sup>a)</sup>

a) Accessories shown or described are not included with the product as standard. You can find the complete selection of accessories in our accessories range.

## Technical data

Rotary laser	GRL 600 CHV	GRL 650 CHVG
Article number	<b>3 601 K61 F..</b>	<b>3 601 K61 V..</b>
Working range (radius)		
– Without laser receiver, max. <sup>A)</sup>	30 m	35 m
– With laser receiver, max.	300 m	325 m
Levelling accuracy at 30 m distance <sup>B/C)</sup>		
– horizontal	±1.5 mm	±1.5 mm
– vertical	±3 mm	±3 mm
Self-levelling range	±8.5 % (±5°)	±8.5 % (±5°)
Levelling time (at a slope of up to 3 %)	30 s	30 s
Rotational speed	150/300/600 min <sup>-1</sup>	150/300/600 min <sup>-1</sup>
Single/dual-axis slope operation	±8.5 %	±8.5 %
Slope operation accuracy <sup>B/D)</sup>	±0.2 %	±0.2 %
Max. altitude	2000 m	2000 m
Relative air humidity max.	90 %	90 %
Pollution degree according to IEC 61010-1	2 <sup>E)</sup>	2 <sup>E)</sup>
Laser class	2	2
Laser type	630–650 nm, < 1 mW	500–540 nm, < 1 mW
Divergence	< 1.5 mrad (full angle)	< 1.5 mrad (full angle)
Recommended laser receiver	LR 60	LR 65 G
Tripod mount (horizontal/vertical)	5/8"	5/8"
Measuring tool power supply		
– Rechargeable battery (Li-ion)	18 V	18 V
– Non-rechargeable batteries (alkaline manganese) (with battery adapter)	4 × 1.5 V LR20 (D)	4 × 1.5 V LR20 (D)
Approx. operating time		
– With rechargeable battery (4 Ah)	60 h	50 h
– With non-rechargeable batteries	70 h	60 h
Bluetooth® measuring tool		
– Class	1	1
– Compatibility <sup>F)</sup>	Bluetooth® 5.0/4.X (Low Energy)	Bluetooth® 5.0/4.X (Low Energy)
– Max. signal range <sup>G)</sup>	100 m	100 m
– Operating frequency range	2402–2480 MHz	2402–2480 MHz
– Max. transmission power	6.3 mW	6.3 mW
Bluetooth® smartphone		
– Compatibility <sup>F)</sup>	Bluetooth® 5.0/4.X (Low Energy)	Bluetooth® 5.0/4.X (Low Energy)
– Operating system <sup>H)</sup>	Android 6 (and above) iOS 11 (and above)	Android 6 (and above) iOS 11 (and above)

Rotary laser	GRL 600 CHV	GRL 650 CHVG
Weight according to EPTA-Procedure 01:2014		
– With rechargeable battery <sup>1)</sup>	4.2–4.8 kg	4.2–4.8 kg
– With non-rechargeable batteries	4.6 kg	4.6 kg
Dimensions (length × width × height)	327 × 188 × 278 mm	327 × 188 × 278 mm
Protection rating	IP68	IP68
Tipping test height <sup>2)</sup>	2 m	2 m
Recommended ambient temperature during charging	0 °C to +35 °C	0 °C to +35 °C
Permitted ambient temperature		
– During operation	–10 °C to +50 °C	–10 °C to +50 °C
– During storage	–20 °C to +50 °C	–20 °C to +50 °C
Recommended rechargeable batteries	GBA 18V... ProCORE18V 4,0 Ah/8,0 Ah	GBA 18V... ProCORE18V 4,0 Ah/8,0 Ah
Recommended chargers	GAL 18... GAX 18... GAL 36...	GAL 18... GAX 18... GAL 36...

- A) The working range may be reduced by unfavourable environmental conditions (e.g. direct sunlight).
- B) At **20 °C**
- C) Along the axes
- D) At a maximum slope of ±8.5%, the maximum deviation is ±0.2%.
- E) Only non-conductive deposits occur, whereby occasional temporary conductivity caused by condensation is expected.
- F) When using *Bluetooth*® Low Energy devices, it may not be possible to establish a connection depending on the model and operating system. *Bluetooth*® devices must support the SPP profile.
- G) The signal range may vary greatly depending on external conditions, including the receiving device used. The *Bluetooth*® range may be significantly weaker inside closed rooms and through metallic barriers (e.g. walls, shelving units, cases, etc.).
- H) Higher versions of the operating system may be necessary depending on the **Bosch Levelling Remote App** updates.
- I) Depends on battery in use
- J) The measuring tool, mounted in a horizontal position on a tripod, tips on flat concrete floor.
- The serial number (**21**) on the type plate is used to clearly identify your measuring tool.

Remote control	RC 6
Article number	<b>3 601 K69 R..</b>
Max. working range (radius)	100 m
Operating temperature	–10 °C to +50 °C
Storage temperature	–20 °C to +70 °C
Max. altitude	2000 m
Relative air humidity max.	90 %
Pollution degree according to IEC 61010-1	2 <sup>A)</sup>
<i>Bluetooth</i> ® remote control	
– Class	1
– Compatibility <sup>B)</sup>	<i>Bluetooth</i> ® 5.0/4.X (Low Energy)
– Max. signal range <sup>C)</sup>	100 m
– Operating frequency range	2402–2480 MHz
– Max. transmission power	6.3 mW
Batteries	2 × 1.5 V LIR6 (AA)
Weight according to EPTA-Procedure 01:2014	0.17 kg
Dimensions (length × width × height)	122 × 59 × 27 mm

**Remote control**

RC 6

Protection rating

IP54

- A) Only non-conductive deposits occur, whereby occasional temporary conductivity caused by condensation is expected.
- B) When using *Bluetooth*® Low Energy devices, it may not be possible to establish a connection depending on the model and operating system. *Bluetooth*® devices must support the SPP profile.
- C) The signal range may vary greatly depending on external conditions, including the receiving device used. The *Bluetooth*® range may be significantly weaker inside closed rooms and through metallic barriers (e.g. walls, shelving units, cases, etc.).

## Assembly

### Measuring Tool Power Supply

The measuring tool can be operated either with conventional non-rechargeable batteries or with a Bosch lithium-ion battery.

Do not use any commercially available rechargeable batteries (e.g. nickel metal hydride).

#### Operation with Rechargeable Battery

- **Use only the chargers listed in the technical data.** Only these chargers are matched to the lithium-ion battery of your measuring tool.

**Note:** The use of batteries unsuitable for your measuring tool can lead to malfunctions or damage to the measuring tool.

**Note:** The battery is supplied partially charged. To ensure full battery capacity, fully charge the battery in the charger before using your tool for the first time.



The lithium-ion battery can be charged at any time without reducing its service life. Interrupting the charging process does not damage the battery.

The lithium-ion battery is protected against deep discharge by the "Electronic Cell Protection (ECP)". A protective circuit switches the measuring tool off when the battery is drained.

- **Do not switch the measuring tool back on after it has been switched off by the protective circuit.** This can damage the battery.

#### Battery charge indicator

If the rechargeable battery is removed from the measuring tool, its state of charge may be indicated by the green LEDs of the battery charge indicator on the battery.

Press the button for the battery charge indicator  or  to show the state of charge.

If no LED lights up after pressing the button for the battery charge indicator, then the battery is defective and must be replaced.

#### Battery model GBA 18V...



LEDs	Capacity
3× continuous green light	60–100 %
2× continuous green light	30–60 %
1× continuous green light	5–30 %
1× flashing green light	0–5 %

#### Battery model ProCORE18V...



LEDs	Capacity
5× continuous green light	80–100 %
4× continuous green light	60–80 %
3× continuous green light	40–60 %
2× continuous green light	20–40 %
1× continuous green light	5–20 %
1× flashing green light	0–5 %

#### Recommendations for Optimal Handling of the Battery

Protect the battery against moisture and water.

Only store the battery within a temperature range of –20 to 50 °C. Do not leave the battery in your car in the summer, for example.

Occasionally clean the ventilation slots on the battery using a soft brush that is clean and dry.

A significantly reduced operating time after charging indicates that the battery has deteriorated and must be replaced. Follow the instructions on correct disposal.

#### Operation with Non-Rechargeable Batteries

It is recommended that you use alkaline manganese batteries to operate the measuring tool.

Put the batteries into the battery adapter (22). Make sure that the polarity is correct and corresponds to the diagram on the battery adapter.

- **The battery adapter is intended only for use in designated Bosch measuring tools and must not be used with power tools.**

Always replace all the batteries at the same time. Only use batteries from the same manufacturer and which have the same capacity.

- **Take the batteries out of the measuring tool when you are not using it for a prolonged period of time.** The batteries can corrode and self-discharge during prolonged storage in the measuring tool.

#### Changing the batteries/rechargeable battery (see figure A)

To replace the batteries/rechargeable battery, move the locking mechanism (2) of the battery compartment cover into position  and open the battery compartment cover (1).





Insert either a charged rechargeable battery (24) or the battery adapter (22) with fitted batteries into the battery compartment until you feel it click into place.

To remove the rechargeable battery (24) or battery adapter (22), press the release button (23) and pull the rechargeable battery or battery adapter out of the battery compartment. **Do not use force to do this.**

Close the battery compartment cover (1) and move the locking mechanism (2) into position .

### Battery Charge Indicator

The battery charge indicator (d) will indicate the state of charge of the batteries/rechargeable batteries on the display:

Indicator	Capacity
	60 - 100%
	30 - 60%
	5 - 30%
	0 - 5%



If the batteries or rechargeable battery are empty, a warning message will appear for a few seconds and the status indicator (12) will flash red quickly. The measuring tool will then switch itself off.

### Remote control power supply

Using alkali-manganese batteries is recommended to operate the remote control.

Turn the locking mechanism (37) of the battery compartment cover into position  (e.g. using a coin). Open the battery compartment cover (39) and insert the batteries.

When inserting the batteries, ensure that the polarity is correct according to the illustration on the inside of the battery compartment.

Close the battery compartment cover (39) and turn the locking mechanism (37) of the battery compartment cover into position .

- ▶ **Remove the batteries from the remote control when not using it for longer periods.** The batteries can corrode and self-discharge during prolonged storage in the remote control.

**Note:** The Bluetooth® function remains active as long as batteries are fitted in the remote control. The batteries can be removed in order to prevent energy consumption by this function.

## Operation

- ▶ **Protect the measuring tool and remote control against moisture and direct sunlight.**
- ▶ **Do not expose the measuring tool or remote control to any extreme temperatures or variations in temperature.** For example, do not leave them in a car for extended

periods of time. In case of large variations in temperature, allow the measuring tool and the remote control to adjust to the ambient temperature before putting them into operation. Before continuing work with the measuring tool, always perform an accuracy check (see "Accuracy Check of the Measuring Tool", page 47).

The precision of the measuring tool may be compromised if exposed to extreme temperatures or fluctuations in temperature.

- ▶ **Avoid substantial knocks to the measuring tool and avoid dropping it.** Always carry out an accuracy check before continuing work if the measuring tool has been subjected to severe external influences (see "Accuracy Check of the Measuring Tool", page 47).

### Starting Operation of the remote control

The remote control will only work if it is fitted with batteries that are sufficiently charged.

To activate the remote control, press any button on the remote control. The status of the axes on the rotary laser is called up and displayed in the (33) and (34) status indicators on the remote control.

Provided the status indicators are lit up, the relevant setting on the rotary laser is changed with every subsequent press of a button on the remote control. The signal transmission indicator (32) on the remote control lights up to show that a signal is being transmitted.

In order to save energy, the remote control is deactivated after a short time and the (33) and (34) status indicators go out again.

It is not possible to switch the measuring tool on/off with the remote control.

### Starting Operation of the rotary laser

- ▶ **Keep the work area free from obstacles that could reflect or obstruct the laser beam. For example, cover any reflective or shiny surfaces. Do not measure through panes of glass or similar materials.** The measurements may be distorted by a reflected or obstructed laser beam.

#### Setting up the measuring tool

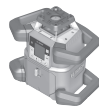

Horizontal position



Vertical position

Position the measuring tool on a stable surface in the horizontal or vertical position, mount it on the tripod (43) or on the wall mount (44) with the alignment unit.

Due to its high levelling accuracy, the measuring tool is very sensitive to knocks and vibrations and changes in position. Take care, therefore, that the measuring tool is stable to avoid interruptions to the operation caused by releveling.

### Operating the measuring tool

The main functions of the measuring tool are controlled by the buttons on the measuring tool and the remote control (40). Additional functions are available via the remote control (40), the laser receiver (41), or via the **Bosch Levelling Remote App** (see "Overview of control options for the functions", page 53).

For the indicator on the measuring tool's display (15), the following applies:

- The current settings for this function will be indicated when a function button (e.g. the line operation button (5)) is pressed for the first time. The settings will be changed the next time a function button is pressed.
- In the lower part of the display, softkey symbols (i) are shown in various menus. The corresponding function keys (softkeys) arranged around the display can be used to execute the functions represented by the symbols (i) (see figure B). Depending on the corresponding menu, the symbols show the usable function buttons (e.g. the rotational operation button in the rotational operation menu (6)) or additional functions such as Next (→), Back (←) or Confirm (⏏).
- The softkey symbols (i) also make it easy to recognise whether the Slope button down/Button for clockwise rotation (3) and Slope button up/Button for anticlockwise rotation (4) buttons in the current menu are used to slope downwards (▼) or slope upwards (▲) or to turn in a clockwise (⌚) or anticlockwise (⌚) direction.
- The display will automatically go back to the start screen five seconds after the last press of a button.
- The display (15) will light up with every press of a button or signal that reaches the measuring tool. The light will go out approximately one minute after the last press of a button.

Tilting or rotation in various functions can be accelerated if the respective tilting or rotation buttons on the measuring tool or the remote control are held down for longer.

All functions are reset to their standard setting when the measuring tool is switched off.

### Switching On and Off

**Note:** After the first time the tool is started up and before beginning work, you should always perform an accuracy check (see "Accuracy Check of the Measuring Tool", page 47).

To **switch on** the measuring tool, press the on/off button (11). A start sequence will appear for a few seconds, followed by the start screen. The measuring tool emits the variable laser beam (8) and the upwards plumb point (10) from the outlet apertures (9).

- ▶ **Do not direct the laser beam at persons or animals and do not stare into the laser beam yourself (even from a distance).**



The levelling starts automatically and is shown by the flashing symbol for levelling in the display, the flashing laser beams and the status indicator (12) that is flashing green (see "Automatic Levelling", page 44).



X 0.00%  
Y 0.00%

After levelling has successfully been completed, the start screen will appear, the laser beams will light up continuously, rotation will start and the status indicator (12) will light up green continuously.

- ▶ **Never leave the measuring tool unattended when switched on, and ensure the measuring tool is switched off after use.** Others may be blinded by the laser beam.



To **switch off** the measuring tool, press and hold the on/off button (11) until the switch-off symbol appears on the display.



If the maximum permitted operating temperature of 50 °C is exceeded, a warning message will appear for a few seconds and the status indicator (12) will flash red.

The measuring tool will then shut down in order to protect the laser diode. Once it has cooled down, the measuring tool is operational again and can be switched back on.

### Establishing a connection to the remote control/laser receiver

In the default factory setting, the measuring tool and the remote control (40) and laser receiver (41) supplied are already connected via *Bluetooth®*.



To connect the remote control or the laser receiver, press and hold the *Bluetooth®* button (7) until the symbol for establishing a connection with the remote control/laser receiver appears on the display.

To establish a connection to the remote control, press and hold the button for anticlockwise rotation (29) and the button for clockwise rotation (36) on the remote control at the same time until the status indicators (33) and (34) begin to flash. While the connection to the remote control is being established, the status indicators on the remote control will alternately flash green.

To establish a connection to the laser receiver, press and hold the X-axis and Y-axis buttons on the laser receiver at the same time until the message that a connection has been established appears on the display of the laser receiver. To do this, consult the operating instructions for the laser receiver.



It will be confirmed on the display whether a connection has successfully been established to the remote control or the laser receiver.



If the attempt to establish a connection to the remote control is successful, the status indicators **(33)** and **(34)** on the remote control will light up green for 3 s.



If no connection could be established, an error message will appear on the display.



If the attempt to establish a connection to the remote control is not successful, status indicators **(33)** and **(34)** on the remote control will light up red for 3 s.

Two laser receivers can be connected to and work with the measuring tool at the same time.

If other remote controls or laser receivers are connected, the oldest connection will then be deleted.

#### Remote control via Bosch Levelling Remote App

The measuring tool is equipped with a *Bluetooth*<sup>®</sup> module which uses radio technology to enable remote control via a smartphone with a *Bluetooth*<sup>®</sup> interface.

The **Bosch Levelling Remote App** application (app) is required to use this function. You can download this in the app store for your terminal device (Apple App Store, Google Play Store).

Information about the system requirements for a *Bluetooth*<sup>®</sup> connection can be found on the Bosch website at [www.bosch-pt.com](http://www.bosch-pt.com)

When remote controlling via *Bluetooth*<sup>®</sup>, poor reception conditions can cause time delays between the mobile terminal device and the measuring tool.

The *Bluetooth*<sup>®</sup> function is switched on by default.

To switch off *Bluetooth*<sup>®</sup> to control remotely via the app, press the *Bluetooth*<sup>®</sup> button **(7)**. The *Bluetooth*<sup>®</sup> connection indicator **(b)** will go out on the start screen.

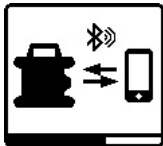

To switch back on *Bluetooth*<sup>®</sup> to control remotely via the app, briefly press the *Bluetooth*<sup>®</sup> button **(7)**. The symbol for establishing a connection to the smartphone will appear on the display.

Ensure that the *Bluetooth*<sup>®</sup> interface is activated on your mobile device.



It will be confirmed on the display whether a connection has successfully been established. The existing connection is visible on the *Bluetooth*<sup>®</sup> connection indicator **(b)** on the start screen.



If no connection could be established, an error message will appear on the display.

The connection between mobile end device and measuring tool is established after the Bosch application has started. If multiple active measuring tools are found, select the appropriate measuring tool. A connection will be established automatically if only one active measuring tool is found.

The *Bluetooth*<sup>®</sup> connection may be interrupted if the distance between the measuring tool and the mobile device is too great or is blocked, and if there are any sources of electromagnetic interference. In this case, another attempt to establish a connection will automatically begin.

#### Sleep mode

During breaks from work, you can set the measuring tool to sleep mode. All your settings will still be saved.



To **switch on** sleep mode, briefly press the on/off button **(11)**. In the menu which subsequently appears, press the on/off button **(11)** as many times as needed until sleep mode has been selected. Confirm your selection with **OK** by pressing the slope

button **(14)**.

Alternatively, you can switch on sleep mode by pressing the sleep mode button **(27)** on the remote control.



When sleep mode is switched on, the sleep mode symbol will be indicated on the display. The status indicator **(12)** will slowly flash green. The shock-warning function will remain activated and all settings will be saved.

To **switch off** sleep mode, briefly press the on/off button **(11)** on the measuring tool or press the sleep mode button **(27)** on the remote control.

You can also switch off the measuring tool while it is in sleep mode. Press and hold the on/off button **(11)** until the switch-off symbol appears on the display. All other buttons on the measuring tool and the remote control will be deactivated.

It is also possible to switch sleep mode on and off via the **Bosch Levelling Remote App**.

#### Locking the keyboard



The keyboard of the measuring tool and the remote control can be locked via the **Bosch Levelling Remote App**. The keyboard lock symbol will appear on the measuring tool's display.

The keyboard can be unlocked as follows:

- via the **Bosch Levelling Remote App**,

- by switching the measuring tool on and off via the on/off button (11)
- or by pressing the  $\blacktriangle/\blacktriangleright$  (4) and  $\blacktriangledown/\blacktriangleleft$  (3) buttons on the measuring tool at the same time.

## Operating Modes

### Alignment of X and Y-axis

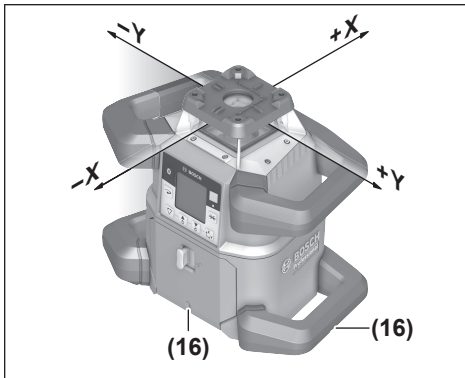

The alignment of the X and Y axes is marked on the housing above the rotation head. The markings are exactly above the alignment notches (16) at the bottom edge of the housing and on the lower handle. The measuring tool can be aligned along the axes by using the alignment notches.

### Operating modes overview

All three operating modes are possible with the measuring tool in horizontal and vertical position.



#### Rotational operation

Rotational operation is especially recommended when using the laser receiver. It is possible to select between different rotational speeds.

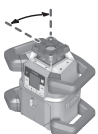

#### Line operation

In this operating mode, the variable laser beam moves within a defined aperture angle. This increases the visibility of the laser beam in comparison to rotational operation. You can select between different aperture angles.

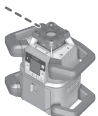

#### Point operation

In this operating mode, the best visibility of the variable laser beam can be reached. For example, it is used to easily project heights or to check building lines.

Line and point operation are not suitable for use with the laser receiver (41).

### Rotational operation

Each time after switching on, the measuring tool is in rotational operation mode with standard rotational speed (600 min<sup>-1</sup>).

To switch from line operation to rotational operation, press the rotational operation button (6) or the rotational operation button (26) on the remote control.

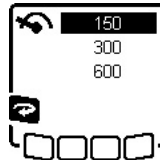

To change the rotational speed, press the rotational operation button (6) or the rotational operation button (26) on the remote control as many times as needed until the required speed is indicated on the display.

The set speed can be seen on the rotational speed indicator (h) on the start screen.

When working with the laser receiver, the highest rotational speed should be set. When not working with the laser receiver, reduce the rotational speed for improved visibility of the laser beam and use the laser goggles (50).

### Line operation/point operation

To switch to line or point operation, press the line operation button (5) or the line operation button (28) on the remote control.

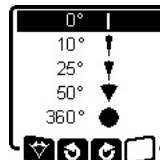

To change the aperture angle, press the line operation button (5) or the line operation button (28) on the remote control until the required operating mode is indicated on the display. The aperture angle is reduced in stages each time a button is pressed until point operation is achieved.

At 360°, the measuring tool is again in rotational operation. The rotational speed is the last set speed.

**Note:** Due to inertia, it is possible for the laser to slightly move beyond the end point of the laser line.

### Turning the line/point within the rotational plane

In line and point operation, the laser line or the laser point can be positioned within the rotational plane of the laser. Rotation is possible by 360°.

To rotate **anticlockwise**, press the button  $\blacktriangleright$  (4) on the measuring tool or the button for anticlockwise rotation (29) on the remote control.

To rotate **clockwise**, press the button  $\blacktriangleleft$  (3) on the measuring tool or the button for clockwise rotation (36) on the remote control.

### Turning the rotational plane when in the vertical position

When the measuring tool is in the vertical position, it is possible to rotate the laser point, laser line or rotational plane around the X-axis for easy sighting out or parallel alignment in a range of  $\pm 8.5\%$ .



To start the function, press the slope button (14) on the measuring tool or the slope button (31) on the remote control. The menu for setting the slope of the Y-axis will appear and the symbol for the Y-axis will flash.

To rotate the rotational plane, press the  $\blacktriangle$  button (4) or the  $\blacktriangledown$  button (3) on the measuring tool or the up (30) or



down **(35)** slope button on the remote control until the required position is reached.

#### Automatic downwards plumb point function in the vertical position

To align the measuring tool against a reference point on the ground when it is in the vertical position, the variable laser beam **(8)** can be turned downwards to be used as a plumb point. The plumb point function can only be started via remote control or the **Bosch Levelling Remote App** app.

The variable laser beam plumb point is not self-levelling. Therefore, ensure that the measuring tool is levelled in when starting the plumb point function.

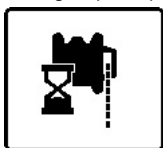

To start the downwards plumb point function, press the plumb point function button **(25)** on the remote control. The plumb point function symbol will appear on the display while the variable laser beam is aligned vertically. After it has been successfully

aligned, the plumb point function indicator **(e)** will appear on the start screen.

### Automatic Levelling

#### Overview

After switching on, the measuring tool checks the horizontal and vertical position and automatically levels out any unevenness within the self-levelling range of approx.  $\pm 8.5\%$  ( $\pm 5^\circ$ ).



The symbol for levelling flashes on the display during levelling. The status indicator **(12)** on the measuring tool and the status indicator for the respective axis **(34)** or **(33)** on the remote control flash green at the same time.

The rotation is stopped until levelling has been completed and the laser beams are flashing. The start screen will appear after levelling has been successfully completed. The laser beams will light up continuously and rotation will start. The status indicator **(12)** on the measuring tool and the status indicator for the levelled axis **(34)** or **(33)** on the remote control will light up green continuously.



If the measuring tool is at a slant of more than 8.5% or is positioned differently to the horizontal or vertical position, levelling will no longer be possible. An error message will appear on the display and the status indicator **(12)** will flash red.

Reposition the measuring tool and wait for it to re-level.



If the maximum levelling time is exceeded, levelling will be discontinued with an error message.

Reposition the measuring tool and briefly press the on/off button **(11)** to restart levelling.

#### Position changes

When the measuring tool is levelled in, it continuously checks the horizontal and vertical position. Re-levelling is automatically performed if there are any position changes.

**Minimal position changes** are levelled out without interrupting the operation. This automatically compensates subsoil ground vibrations or weather influences.

For **larger position changes**, the rotation of the laser beam will be stopped in order to avoid faulty measurements during the levelling process and the laser beams will flash. The levelling symbol appears on the display. The shock-warning function will be actuated, if required.

The measuring tool will automatically detect the horizontal or vertical position. To **change between the horizontal and the vertical position**, switch the measuring tool off, reposition it and switch it on again.



If the position is changed without switching on/off, an error message will appear and the status indicator **(12)** will flash red quickly. Briefly press the on/off button **(11)** to restart levelling.

#### Shock-warning function

The measuring tool has a shock-warning function. After position changes or shock to the measuring tool, or in case of ground vibrations, it keeps the measuring tool from levelling in at changed positions, and thus prevents errors caused by a change in the measuring tool's position.

GRL 650 CHVG: The shock-warning function operates at two sensitivity levels. After the measuring tool is switched on, the setting defaults to high sensitivity.

#### To activate shock warning:



X 0.00%  
Y 0.00%

The shock-warning function is switched on by default. It is activated approximately 30 s after the measuring tool has been switched on.

During activation, the shock-warning function indicator **(c)** will flash on the display. The indicator lights up continuously after activation.

#### Shock warning actuated:



If the position of the measuring tool is changed or a severe knock is registered, the shock warning will be actuated. The laser will stop rotating and an error message will appear. The status indicator **(12)** will quickly flash red and a warning signal will sound at a fast rate.

Confirm the warning message with **OK** by pressing the slope button **(14)** on the measuring tool or the slope button **(31)** on the remote control. When working with automatic levelling (including slope operation), levelling is automatically restarted.

Now check the position of the laser beam at a reference point and, if necessary, correct the height or alignment of the measuring tool.

#### To adjust/switch off the shock-warning function:

On the start screen, the current setting is shown with the shock-warning indicator **(c)**:



Shock-warning function is switched on at high sensitivity.



GRL 650 CHVG: Shock-warning function is switched on at reduced sensitivity.



Shock-warning function is switched off.



Briefly press the on/off button **(11)** to adjust the shock-warning function setting. Then press the on/off button **(11)** in the menu which subsequently appears as many times as needed until the required setting has been selected.



Confirm your selection with **(OK)** by pressing the slope button **(14)**.

If the shock-warning function has been switched on, it will be activated after approximately 30 seconds.

#### Slope operation in the horizontal position

In the measuring tool's horizontal position, the X-axis and the Y-axis can be tilted independently of each other in a range of  $\pm 8.5\%$ .



To tilt the X-axis, press the slope button **(14)** on the measuring tool or the slope button **(31)** on the remote control once. The menu for setting the slope of the X-axis will appear.

Set the required slope by using the buttons **(4)** or **(3)** on the measuring tool or using the up **(30)** or down **(35)** slope buttons on the remote control. Pressing both slope buttons on the measuring tool or on the remote control at the same time resets the slope back to 0.00%.

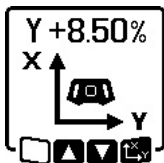

To tilt the Y-axis, press the slope button **(14)** on the measuring tool or the slope button **(31)** on the remote control again. The menu for setting the slope of the Y-axis will appear.

Set the required slope in the same way as outlined for the X-axis.



The selected slope is implemented on the measuring tool a few seconds after the last press of a button. Both the laser beam and the symbol for setting the slope on the display will flash until

the process of setting the slope has been completed.



X +4.70%  
Y -3.25%

After the process of setting the slope has been completed, the set slope values of both axes will be shown on the start screen. The status indicator **(12)** on the measuring tool will light up red continuously. On the remote control, the status indicator for the tilted axis **(34)** and/or **(33)** will light up red

continuously.

#### Slope memory for slope operation in horizontal position (GRL 650 CHVG)

The measuring tool saves the four most recently used slope values of both axes. As an alternative when readjusting the slopes, you can apply these saved slope combinations.

Start the slope operation for the X-axis (see "Slope operation in the horizontal position", page 45).



To call up the slope memory, press the line operation button **(5)** on the measuring tool or the line operation button **(28)** on the remote control.

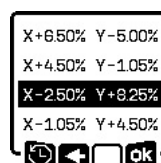

To select one of the four saved combinations, press the line operation button **(5)** on the measuring tool or the line operation button **(28)** on the remote control as many times as needed until the required combination is indicated on the display.

Confirm the selection by pressing the slope button **(14)** on the measuring tool **(OK)** or the slope button **(31)** on the remote control. The slope combination is implemented on the measuring tool a few seconds after the button is pressed (see "Slope operation in the horizontal position", page 45).

To set a value other than one of those saved, press the **(4)** button **(4)** on the measuring tool **(4)** or the slope up button **(30)** on the remote control. The indicator returns to the slope operation settings menu (see "Slope operation in the horizontal position", page 45).

#### SlopeProtect

Temperature changes in the measuring tool can have effects on the set slope of the axes.

To avoid measurement inaccuracies, the slope of the axes is readjusted when exceeding the set temperature difference. The measuring tool is levelled in, then it returns to slope operation with the previously set values.

The slope is reset at temperature changes of  $\geq 5^\circ\text{C}$ .

GRL 650 CHVG: Using the **Bosch Levelling Remote App**, the temperature difference can be lowered to  $2^\circ\text{C}$  or the **SlopeProtect** function can be switched off altogether. This setting is not saved when the measuring tool is switched off.

## Manual operation

The automatic levelling of the measuring tool can be switched off (manual operation):

- in the horizontal position for both axes independently of each other,
- in the vertical position for the X-axis (the Y-axis cannot be levelled in the vertical position).

It is possible to set up the measuring tool at any inclination in the manual operation mode. The axes can also be tilted independently of each other in a range of  $\pm 8.5\%$  on the measuring tool. In manual operating mode, the slope value of an axis will not be shown on the display.

The status indicator (12) on the measuring tool will light up red continuously if

- at least one axis is set to manual operating mode in the horizontal position,
- the X-axis is set to manual operating mode in the vertical position.

The Y-axis status indicator (34) or the X-axis status indicator (33) on the remote control light up red continuously if the relevant axis is set to manual operating mode.

Manual operation cannot be started via remote control.

### Manual operation in the horizontal position

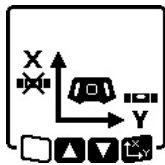

To switch off automatic levelling, press the manual operation button (13) as many times as needed until the required settings combination for both axes is achieved. In the illustrated example, automatic levelling for the X-axis is switched off and the Y-axis continues to be levelled.

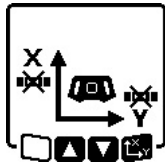

To tilt an axis **with automatic levelling switched off**, press the slope button (14) **while the menu for manual operating mode is displayed**.

If automatic levelling is only switched off for one axis, it will only be possible to change the slope of that axis. When manually operating both axes, it is possible to switch between the axes by pressing the slope button (14) again. The symbol for the axis whose slope can be changed will flash.

Tilt the selected axis using the  $\blacktriangle$  (4) or  $\blacktriangledown$  (3) buttons until the required position is reached.

### Manual operation in the vertical position

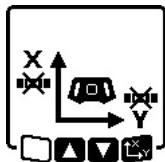

To switch off automatic levelling for the X-axis, press the manual operation button (13) once. (The Y-axis cannot be levelled when in the vertical position.)



To tilt the X-axis without using automatic levelling, press the slope button (14) **while the manual operating mode menu is displayed**. The symbol for the X-axis will flash on the display.

Tilt the X-axis using the  $\blacktriangle$  (4) or  $\blacktriangledown$  (3) buttons until the required position is reached.



To rotate the Y-axis, press the slope button (14) again **while manual operating mode menu is displayed**. The symbol for the Y-axis will flash on the display.

Rotate the Y-axis using the  $\blacktriangle$  (4) or  $\blacktriangledown$  (3) buttons until the required position is reached.

## Functions

### CenterFind mode

In **CenterFind** mode, the measuring tool automatically attempts to align the laser beam to the centre line of the laser receiver by moving the rotation head up and down. The laser beam can be aligned to the X-axis or the Y-axis of the measuring tool.

**CenterFind** mode is started at the laser receiver. For this, please read and observe the operating instructions for the laser receiver.

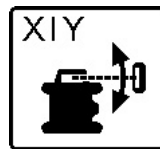

During the search, the **CenterFind** symbol for one or both axes will appear on the display of the measuring tool and the status indicator (12) will flash red.

If the laser beam was able to be aligned to the centre line of the laser receiver, the **CenterFind** mode will automatically finish and the slope found will be indicated on the start screen.



If the laser beam could not be aligned with the centre line of the laser receiver, the rotation of the laser beam is stopped and an error message appears in the display. Press any button to close the error message. The corresponding axis is levelled in again to

0%.

Check whether the measuring tool and laser receiver have been set up correctly, and restart the mode. The laser receiver must be situated within the pivoting range of  $\pm 8.5\%$  of the measuring tool.

Note: When using **CenterFind** mode, the setting of both axes can change, even if one of the axes has not been aligned with the laser receiver.

### CenterLock mode (GRL 650 CHVG)

In **CenterLock** mode, the measuring tool automatically attempts to align the laser beam to the centre line of the laser receiver by moving the rotation head up and down. In contrast to the **CenterFind** mode, the position of the laser receiver is continuously checked and the inclination of the measuring tool is automatically adjusted. The slope measurements are not shown on the display.

- **When working in CenterLock mode, take care to ensure that the measuring tool and laser receiver are not accidentally moved.** The automatic adjustment of the inclination for every position change can result in measurement errors.

The laser beam can be aligned to the X-axis or the Y-axis of the measuring tool.

**CenterLock** mode is started and finished at the laser receiver. For this, please read and observe the operating instructions for the laser receiver.



During the search, the **CenterLock** symbol for one or both axes will appear on the display of the measuring tool and the status indicator (12) will flash red.



If the laser beam could be aligned to the centre line of the laser receiver, the **CenterLock** symbol for one or both axes will appear on the start screen. The slope measurements are not shown.



If the laser beam could not be aligned with the centre line of the laser receiver, the rotation of the laser beam is stopped and an error message appears in the display. Press any button to close the error message. The corresponding axis is levelled in again to

0 %.

Check whether the measuring tool and laser receiver have been set up correctly, and restart the mode. The laser receiver must be situated within the pivoting range of  $\pm 8.5$  % of the measuring tool.

Note: When using **CenterLock** mode, the setting of both axes can change, even if one of the axes has not been aligned with the laser receiver.

### Mask mode (see figure C)

In rotational operation, the variable laser beam (8) can be switched off for one or more quadrants of the rotational plane. This makes it possible to limit the risk related to laser beams to certain areas. Interference from the laser beam that affects other tools or interference with the laser receiver by unintended reflections can also be avoided.

The switching off of individual quadrants can only be controlled by using the **Bosch Levelling Remote App**. The

quadrants in which the laser beam is visible can be seen in the laser operating mode indicator (a) on the start screen.

### Accuracy Check of the Measuring Tool

The following tasks should be performed only by well-trained and qualified persons. The legalities with regard to performing an accuracy check or calibration of a measuring tool must be known.

#### Influences on Accuracy

The largest influence is exerted by the ambient temperature. In particular, temperature differences that occur from the ground upwards can refract the laser beam.

In order to minimise thermal influences resulting from heat rising from the floor, it is recommended that you use the measuring tool on a tripod. In addition, position the measuring tool in the centre of the work surface, wherever this is possible.

In addition to external influences, device-specific influences (e.g. falls or heavy impacts) can also lead to deviations. For this reason, check the levelling accuracy each time before beginning work.

If the measuring tool exceeds the maximum deviation for the measuring procedures described below, perform a calibration (see "Calibrating the measuring tool", page 48) or have the measuring tool checked by a **Bosch** customer service agent.

#### Checking the levelling accuracy in a horizontal position

For a reliable and precise result, it is recommended that you check the levelling accuracy on a free measuring distance of 30 m on firm ground in front of a wall. Carry out a complete measuring procedure for each of the two axes.

- Mount the measuring tool in a horizontal position 30 m from the wall on a tripod, or place it on a firm, level surface. Switch on the measuring tool.

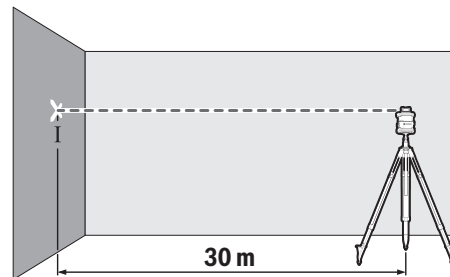

- Once levelling is complete, mark the centre of the laser beam on the wall (point I).

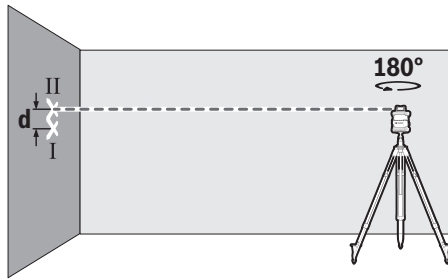

- Turn the measuring tool 180° without adjusting the height. Allow it to level in and mark the centre point of the laser beam on the wall (point II). Ensure that point II is vertically over or under point I.

Repeat the measuring process for the other axis. To do this, turn the measuring tool by 90° before beginning the measurement.

The maximum permitted deviation on the 30 m measuring distance is as follows:  $\pm 1.5$  mm. The discrepancy  $d$  between points I and II must therefore amount to no more than 3 mm for each of the two measuring processes.

#### Checking the levelling accuracy in the vertical position

For this check, you will need a free measuring distance on firm ground in front of a 10-metre tall wall. Fix a plumb line to the wall.

- Position the measuring tool in the vertical position on a firm, level surface. Switch the measuring tool on and allow it to level in.

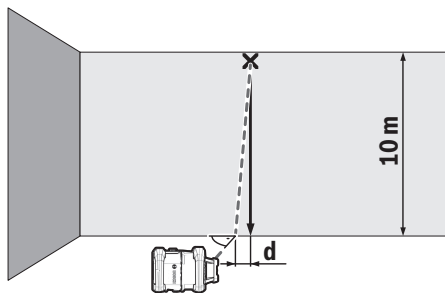

- Set up the measuring tool so that the laser beam meets the plumb line at the exact centre of the upper end. The discrepancy  $d$  between the laser beam and the plumb line at the lower end of the line reveals the measuring tool's deviation from the vertical.

For a 10 m high measuring distance, the maximum permitted deviation is as follows:  $\pm 1$  mm. The discrepancy  $d$  must therefore be no more than 1 mm.

#### Calibrating the measuring tool

The following tasks should be performed only by well-trained and qualified persons. The legalities with regard to performing an accuracy check or calibration of a measuring tool must be known.

- ▶ **Perform calibration of the measuring tool with extreme precision or have the measuring tool checked by a Bosch customer service agent.** Inaccurate calibration leads to incorrect measuring results.
- ▶ **Only start the calibration if you have to perform a calibration of the measuring tool.** As soon as the measuring tool is in calibration mode, you must perform the calibration meticulously to the end in order to ensure that no incorrect measuring results are produced afterwards.

**Check the levelling accuracy after every calibration** (see "Accuracy Check of the Measuring Tool", page 47). If the deviation is outside the maximum permitted limits, have the measuring tool checked by a **Bosch** customer service agent.

#### X-axis and Y-axis Calibration

The GRL 600 CHV can only be calibrated using the LR 60 laser receiver, and the GRL 650 CHVG can only be calibrated using the LR 65 G. The laser receiver must be connected to the measuring tool via *Bluetooth®* (see "Establishing a connection to the remote control/laser receiver", page 41).

The positions of the measuring tool and laser receiver cannot be changed during calibration (with the exception of the alignments or rotations described). Therefore position the measuring tool on a firm, level surface and secure the laser receiver.

Calibration should be performed via the **Bosch Levelling Remote App** if possible. There is less likelihood of error when controlling the tool via the app. Otherwise, the measuring tool's position can be altered if buttons are pressed without due care.

For calibration without the app, the corresponding buttons on the measuring tool must be pressed. It is not possible to use the remote control during calibration.

A free measuring distance of 30 m on a firm surface is required. If no such measuring distance is possible, calibration can also be performed with lower levelling accuracy on a measuring distance of 15 m.

#### Mounting the measuring tool and the laser receiver for calibration:

Mount the measuring tool in the horizontal position 30 m or 15 m from the laser receiver on the tripod (43) or position it on a firm, level surface.

Secure the laser receiver at the correct height:

- Either to a wall or to another surface by means of magnets or the suspension hook on the laser receiver,
- or to a securely fastened aid with the holder for the laser receiver.

To do this, consult the operating instructions for the laser receiver.

### Aligning the measuring tool for calibration:

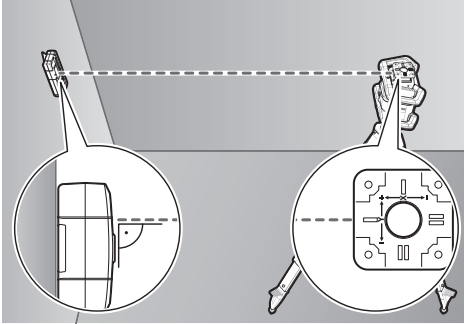

Align the measuring tool so that the X-axis indicator imprinted on the measuring tool with the "+" side is pointing to the laser receiver. For this, the X-axis must be perpendicular to the laser receiver.

#### To start calibration:

- For calibration via the **Bosch Levelling Remote App**: Switch on the measuring tool. Start calibration in the app. Follow the instructions in the app.
- For calibration without the app: Switch on the measuring tool and the laser receiver. Make sure that both of these are connected via *Bluetooth*<sup>®</sup>. Start calibration by pressing the on/off button on the laser receiver and the **CenterFind** mode button on the laser receiver at the same time. "CAL" will appear on the display of the laser receiver.

Press and hold the **CenterFind** mode button on the laser receiver to cancel the calibration, if required.

#### To perform calibration without the app:



In the menu that appears in the measuring tool display after starting calibration, select the existing distance between the measuring tool and the laser receiver. To do this, press the ▲ button (4) or the ▼ button (3). Confirm your selection with **OK** by pressing the slope button (14).

To confirm the selected measuring distance including the corresponding levelling accuracy (13), press the slope button (14) in the menu which subsequently appears. To go back to selecting the measuring distance (5), press the line operation button (5).

Align the height of the laser receiver so that the variable laser beam (8) on the laser receiver is indicated as "centred" (see operating instructions for the laser receiver). Secure the laser receiver at this height.



Check whether the measuring tool and laser receiver are aligned with each other, as illustrated on the display (the "+" side of the X-axis is aligned to the laser receiver). Start calibration of the X-axis with **OK** by pressing the slope button (14).



If this step appears on the display, rotate the measuring tool 180° so that the "-" side of the X-axis is directed at the laser receiver. For each rotation, take care not to change the height and inclination of the measuring tool. Confirm the rotation with **OK** by pressing the slope button (14). Calibration of

the X-axis continues.



This symbol will appear on the measuring tool display if the X-axis has been successfully calibrated.

Continue calibration with **OK** by pressing the slope button (14).

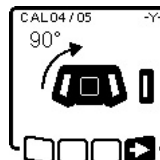

To calibrate the Y-axis, rotate the measuring tool 90° in the direction of the arrow so that the "+" side of the Y-axis is directed at the laser receiver. Confirm the rotation with **OK** by pressing the slope button (14).

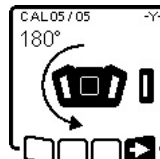

If this step appears on the display, rotate the measuring tool 180° so that the "-" side of the Y-axis is directed at the laser receiver. Confirm the rotation with **OK** by pressing the slope button (14). Calibration of the Y-axis continues.



This symbol will appear on the measuring tool display if the Y-axis has been successfully calibrated.

Finish the calibration of the Y-axis with **OK** by pressing the slope button (14).



This symbol confirms that the X-axis and the Y-axis have been successfully calibrated with the levelling accuracy selected at the beginning. End the calibration with **OK** by pressing the slope button (14).

If the calibration has been completed successfully, the measuring tool then automatically switches itself off.



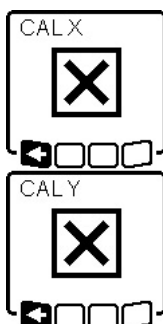

The relevant error message will appear in the measuring tool display if calibration of the X-axis or the Y-axis has not been successful. "ERR" will appear on the display of the laser receiver.

Cancel the calibration with  by pressing the button for line operation (5).

Make sure that the measuring tool and the laser receiver are aligned correctly (see description above). Restart the calibration.

If calibration fails again, have the measuring tool checked by a **Bosch** customer service agent.

### Z-axis calibration

A free measuring distance on firm ground in front of a **10 m** wall is required for the calibration. Fix a plumb line to the wall.

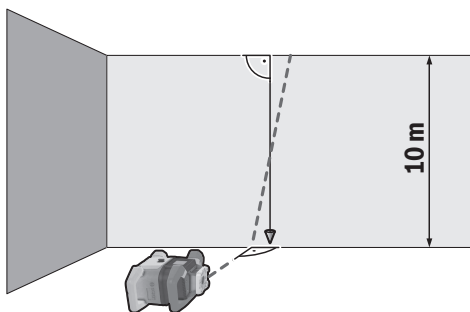

Position the measuring tool on a firm, level surface. Switch the measuring tool on and allow it to level in. Align the measuring tool so that the laser beam is perpendicular to the wall and cuts through the plumb line. Switch the measuring tool off.

To start calibration mode, press and hold the slope button (14) and then also briefly press the on/off button (11). The measuring tool is switched on. Allow the measuring tool to level in.

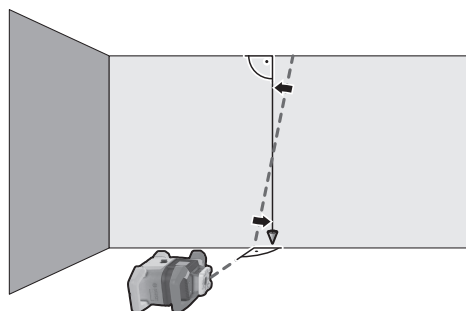

Align the laser beam so that it runs as parallel as possible to the plumb line.



Tilt the laser beam in the ◀ direction by pressing the ▲ button (4). Tilt the laser beam in the ▶ direction by pressing the ▼ button (3).

If it is not possible to align the laser beam in parallel to the plumb line, align the measuring tool to the wall more precisely and start the calibration process again.

If the laser beam is aligned in parallel, save the calibration with  by pressing the slope button (14).

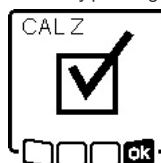

This symbol confirms that the Z-axis has been calibrated successfully. At the same time, the status indicator (12) will flash green three times. End the calibration with  by pressing the slope button (14).

If the calibration has been completed successfully, the measuring tool then automatically switches itself off.



This error message will appear if calibration of the Z-axis has been unsuccessful. Cancel the calibration with  by pressing the button for line operation (5).

Ensure that the reference vertical line is in the pivoting range of the rotation head and restart the calibration. Make sure that the measuring tool is not moved during calibration.

If calibration fails again, have the measuring tool checked by a **Bosch** customer service agent.

### Working Advice

- ▶ **Only the centre of the laser point or laser line must be used for marking.** The size of the laser point/the width of the laser line changes depending on the distance.
- ▶ **The measuring tool is equipped with a wireless interface. Local operating restrictions, e.g. in aeroplanes or hospitals, must be observed.**



### Working with the Laser Target Plate

The laser target plate (51) improves visibility of the laser beam in unfavourable conditions and at greater distances. The reflective surface of the laser target plate (51) improves visibility of the laser line. The transparent surface enables the laser line to be seen from behind the laser target plate.

### Working with the Tripod (Accessory)

A tripod offers a stable, height-adjustable support surface for measuring. For horizontal operation, place the measuring tool with the 5/8" tripod mount (18) on the thread of the tripod (43). Tighten the measuring tool using the locking screw of the tripod.

For vertical operation, use the 5/8" tripod mount (20).

On a tripod featuring a measuring scale on its extender, you can set the height deviation straight away.

Roughly align the tripod before switching on the measuring tool.

### Laser Goggles (Accessory)

The laser goggles filter out ambient light. This makes the light of the laser appear brighter to the eye.

- ▶ **Do not use the laser goggles (accessory) as protective goggles.** The laser goggles make the laser beam easier to see; they do not protect you against laser radiation.
- ▶ **Do not use the laser goggles (accessory) as sunglasses or while driving.** The laser goggles do not provide full UV protection and impair your ability to see colours.

### Working with a wall mount and alignment unit (see figure D)

The measuring tool can be secured to the wall using the wall mount with the alignment unit (44). Using the wall mount is recommended, e.g. when working above the maximum extension height of tripods, or when working on unstable surfaces without a tripod.

Fasten the wall mount (44) to a wall using screws through the fixing holes (45). Fit the wall mount as vertical as possible and ensure it is mounted in a stable way.

Screw the 5/8" wall mount screw (48) into the horizontal tripod mount (18), depending on the requirements of the task, or the vertical tripod mount (20) on the measuring tool.

Using the alignment unit allows the measuring tool to be moved in a range of approx. 13 cm with respect to height. Press the button (46) and move the alignment unit to roughly the required height. It is possible to align the laser beam precisely to a reference height using the fine adjustment screw (47).

### Working with the measuring rod (accessory) (see figure E)

To check levels or apply slopes, it is recommended to use the measuring rod (42) together with the laser receiver.

A relative measuring scale is incorporated at the top of the measuring rod (42). You can preselect its zero at the bottom on the extender. This enables you to read deviations from the target height straight away.

### Example applications

#### Projecting/checking heights (see figure F)

Position the measuring tool in the horizontal position on a firm support or mount it on a tripod (43) (accessory).

Working with a tripod: Set the laser beam at the required height. Project or check the height at the target location.

Working without a tripod: Determine the height difference between the laser beam and the height at the reference point using the laser target plate (51). Project or check the height difference measured at the target location.

#### Parallel Alignment of Upwards Plumb Point/Projecting Right Angles (see figure G)

When right angles are to be projected or partition walls are to be aligned, the upwards plumb point (10) must be aligned in parallel, meaning at the same distance to a reference line (e.g. a wall).

For this, set up the measuring tool in the vertical position and position it in such a manner that the upwards plumb point runs approximately parallel to the reference line.

For the exact positioning, measure the clearance between the upwards plumb point and reference line directly on the measuring tool using the laser target plate (51). Measure the clearance between the upwards plumb point and reference line again as far away as possible from the measuring tool. Align the upwards plumb point in such a manner that it has the same clearance to the reference line as when measured directly at the measuring tool.

The right angle to the upwards plumb point (10) is indicated by the variable laser beam (8).

#### Indicating a perpendicular/vertical plane (see figure G)

To indicate a perpendicular or a vertical plane, set up the measuring tool in the vertical position. When the vertical plane is supposed to run at a right angle to a reference line (e.g. a wall), align the upwards plumb point (10) with this reference line.

The perpendicular plane is indicated by the variable laser beam (8).

#### Aligning a Perpendicular/Vertical plane (see figure H)

To align the vertical laser line or the rotational plane against a reference point on a wall, set up the measuring tool in the vertical position, and roughly align the laser line or the rotational plane with the reference point. For precise alignment with the reference point, turn the rotational plate around the X-axis (see "Turning the rotational plane when in the vertical position", page 43).

#### Working without the laser receiver

Under favourable light conditions (dark environment) and for short distances, it is possible to work without the laser receiver. For improved visibility of the laser beam, either select line operation or point operation and rotate the laser beam to the target location.

#### Working with the laser receiver (see figure E)

In unfavourable lighting conditions (bright environment, direct sunlight) and for larger distances, use the laser receiver

to improve detection of the laser beam **(41)**. When working with the laser receiver, select rotational operation with the highest rotational speed.

#### Working outdoors (see figure E)

The laser receiver **(41)** should always be used when working outdoors.

When working on unstable ground, mount the measuring tool on the tripod **(43)**. Always work with the shock-warning function activated in order to avoid faulty measurements in case of ground movements or shocks to the measuring tool.

#### Setting up formwork (see figure I)

Mount the measuring tool in the horizontal position on a tripod **(43)** and set up the tripod outside the formwork area. Select rotational operation.

Secure the laser receiver **(41)** to a measuring rod **(42)** with the holder. Position the measuring rod on a reference point for the formwork.

Align the height of the laser receiver on the measuring rod so that the variable laser beam **(8)** of the measuring tool is indicated as "centred" (see operating instructions for the laser receiver).

Then position the measuring rod with the laser receiver, one after the other, at different test locations on the formwork.

Make sure that the laser receiver remains in the same position on the measuring rod.

Correct the height of the formwork until the laser beam is indicated as "centred" at all test locations.

#### Checking slopes (see figure J)

Mount the measuring tool in the horizontal position on a tripod **(43)**. Select rotational operation.

Set up the tripod with the measuring tool so that the X-axis is aligned with the slope that is to be checked.

Set the target slope as the slope for the X-axis (see "Slope operation in the horizontal position", page 45).

Secure the laser receiver **(41)** to a measuring rod **(42)** with the holder. Place the measuring rod at the base of the slope surface.

Align the height of the laser receiver on the measuring rod so that the variable laser beam **(8)** of the measuring tool is indicated as "centred" (see operating instructions for the laser receiver).

Then position the measuring rod with the laser receiver, one after the other, at different test locations on the slope surface. Make sure that the laser receiver remains in the same position on the measuring rod.



If the slope of the plane is correct, the laser beam will be indicated as "centred" at all test locations.

### Overview of status indicators

Measuring tool		Function
Green	Red	
○		Horizontal position: X- or Y-axis levelling process Vertical position: X-axis levelling process
○		Sleep mode activated
●		Horizontal position: Both axes are levelled. Vertical position: X-axis is levelled.
	○	Automatic shut-down due to error message (e.g. empty rechargeable/non-rechargeable battery, operating temperature exceeded)
	○	<b>CenterFind</b> mode or <b>CenterLock</b> mode started (see operating instructions for the laser receiver)
	○	Position of the measuring tool changed without switching on/off
	○	Self-levelling not possible, end of the self-levelling range
	○	Shock-warning function actuated
	○	Calibration of the measuring tool is started.
	●	Horizontal position: At least one axis is tilted or is in manual operating mode. Vertical position: X-axis is tilted or in manual operating mode.

● lighting up continuously

○ flashing

Remote control 		Remote control 		Function
Green	Red	Green	Red	
◦				X-axis levelling process (horizontal and vertical positions)
		◦		Y-axis levelling process (horizontal position)
◦		◦		Remote control is being connected via <i>Bluetooth</i> <sup>®</sup> . (Both of the status indicators flash alternately.)
●		●		X-axis is levelled in (horizontal and vertical positions).
		●		Y-axis is levelled in (horizontal position).
● (3 s)		● (3 s)		Remote control successfully connected via <i>Bluetooth</i> <sup>®</sup>
	●			X-axis is tilted or in manual operating mode (horizontal and vertical positions).
			●	Y-axis is tilted or in manual operating mode (horizontal position).
	● (3 s)		● (3 s)	Unsuccessful connection to the measuring tool via <i>Bluetooth</i> <sup>®</sup>

● lighting up continuously

◦ flashing

### Overview of control options for the functions



Function	GRL 600 CHV	GRL 650 CHVG	RC 6	LR 60	LR 65 G	Bosch Levelling Remote App
Switching the GRL 600 CHV/GRL 650 CHVG on and off	●	●	–	–	–	–
Establish connection via <i>Bluetooth</i> <sup>®A)</sup>	●	●	●	●	●	●
Sleep mode	●	●	●	–	–	●
Switching on the keyboard lock	–	–	–	–	–	●
Switching off the keyboard lock	●	●	–	–	–	●
Rotation, line and point operation	●	●	●	–	–	●
Turning the line/point within the rotational plane	●	●	●	–	–	●
Turning the rotational plane when in the vertical position	●	●	●	–	–	●
Automatic downwards plumb point function in the vertical position	–	–	●	–	–	●
Switching on/off the shock-warning function	●	●	–	–	–	●
Adjusting the shock-warning function sensitivity	–	●	–	–	–	●
Slope operation	●	●	●	–	–	●
Changing <b>SlopeProtect</b> (GRL 650 CHVG)	–	–	–	–	–	●
Manual operation	●	●	–	–	–	●
<b>CenterFind</b> mode	–	–	–	●	●	–
<b>CenterLock</b> mode	–	–	–	–	●	–
Mask mode	–	–	–	–	–	●
X-axis and Y-axis calibration (horizontal position) <sup>B)</sup>	●	●	–	●	●	●
Z-axis calibration (vertical position)	●	●	–	–	–	●

A) The function must be started on both the measuring tool and the remote control, laser receiver or smart phone at the same time.

B) The function must be started on both the measuring tool and the smartphone at the same time or on the laser receiver.

## Rectifying errors

Rotary laser display indicator	Laser receiver display indicator	Problem	Corrective measure
	-	Automatic shut-down (empty rechargeable/non-rechargeable battery)	Change the rechargeable or non-rechargeable battery as necessary.
	-	Automatic shut-down (operating temperature exceeded)	Adjust the measuring tool to the ambient temperature before switching it on. Then check the measuring accuracy and calibrate the measuring tool if required.
		-/PNK Unsuccessful attempt to connect to the remote control (40) or the laser receiver (41)	Briefly press the on/off button (11) to close the error message. Start the connection process again (see "Establishing a connection to the remote control/laser receiver", page 41). If it is not possible to establish a connection, please contact a <b>Bosch</b> customer service agent.
	-	Unsuccessful attempt to connect to the mobile device	Briefly press the on/off button (11) to close the error message. Start the connection process again (see "Remote control via <b>Bosch Levelling Remote App</b> ", page 42). If it is not possible to establish a connection, please contact a <b>Bosch</b> customer service agent.
	-	Measuring tool is at a slant of more than 8.5 % or is not in the correct horizontal or vertical position.	Reposition the measuring tool so that it is in either the horizontal or vertical position. The re-levelling will start automatically.
	-	Maximum levelling time is exceeded	Reposition the measuring tool so that it is in either the horizontal or vertical position. Briefly press the on/off button (11) to restart levelling.
	-	Change between the horizontal and vertical position without switching the measuring tool on/off	Briefly press the on/off button (11) to restart levelling.
	<b>ERR</b>	Unsuccessful calibration of the X-axis	Cancel the calibration with  by pressing the button for line operation (5). Ensure that the receiving field of the laser receiver is perpendicular to the corresponding axis (X/Y) of the measuring tool. Restart the calibration.
	<b>ERR</b>	Unsuccessful calibration of the Y-axis	
	-	Unsuccessful calibration of the Z-axis	Cancel the calibration with  by pressing the button for line operation (5). Check that the measuring tool is aligned correctly and restart calibration.
	<b>ERR</b>	Unsuccessful <b>CenterFind</b> mode in relation to the X-axis	Press any button to close the error message. Check whether the measuring tool and laser receiver have been set up correctly. The laser receiver must be situated within the pivoting range of $\pm 8.5\%$ of the measuring tool. Restart the mode.

Rotary laser display indicator	Laser receiver display indicator	Problem	Corrective measure
	<b>ERR</b>	Unsuccessful <b>CenterFind</b> mode in relation to the Y-axis	
<b>GRL 650 CHVG:</b>			
	<b>ERR</b>	Unsuccessful <b>CenterLock</b> mode in relation to the X-axis	Press any button to close the error message. Check whether the measuring tool and laser receiver have been set up correctly. The laser receiver must be situated within the pivoting range of $\pm 8.5\%$ of the measuring tool.
	<b>ERR</b>	Unsuccessful <b>CenterLock</b> mode in relation to the Y-axis	Restart the mode.

## Maintenance and Service

### Maintenance and Cleaning

Keep the measuring tool and the remote control clean at all times.

Do not immerse the measuring tool and remote control into water or other fluids.

Wipe off any dirt using a damp, soft cloth. Do not use any detergents or solvents.

In particular, regularly clean the surfaces at the outlet aperture of the laser on the measuring tool and make sure to check for any lint.

Only store and transport the measuring tool in the case (53).

If the measuring tool needs to be repaired, send it off in the case (53).

When transporting the measuring tool in the case (53), the tripod (43) can be secured to the case with the strap (52).

### After-Sales Service and Application Service

Our after-sales service responds to your questions concerning maintenance and repair of your product as well as spare parts. You can find explosion drawings and information on spare parts at: [www.bosch-pt.com](http://www.bosch-pt.com)

The Bosch product use advice team will be happy to help you with any questions about our products and their accessories.

In all correspondence and spare parts orders, please always include the 10-digit article number given on the nameplate of the product.

#### Great Britain

Robert Bosch Ltd. (B.S.C.)

P.O. Box 98

Broadwater Park

North Orbital Road

Denham Uxbridge

UB 9 5HJ

At [www.bosch-pt.co.uk](http://www.bosch-pt.co.uk) you can order spare parts or arrange

the collection of a product in need of servicing or repair.

Tel. Service: (0344) 7360109

E-Mail: [boschservicecentre@bosch.com](mailto:boschservicecentre@bosch.com)

#### You can find further service addresses at:

[www.bosch-pt.com/serviceaddresses](http://www.bosch-pt.com/serviceaddresses)

### Transport

The recommended lithium-ion batteries are subject to legislation on the transport of dangerous goods. The user can transport the batteries by road without further requirements.

When shipping by third parties (e.g.: by air transport or forwarding agency), special requirements on packaging and labelling must be observed. For preparation of the item being shipped, consulting an expert for hazardous material is required.

Dispatch battery packs only when the housing is undamaged. Tape or mask off open contacts and pack up the battery in such a manner that it cannot move around in the packaging. Please also observe the possibility of more detailed national regulations.

### Disposal



Electrical and electronic equipment, batteries, accessories and packaging should be sorted for environmentally friendly recycling.



Do not dispose of electrical and electronic equipment and batteries in the household waste!

#### Only for EU countries:

According to the Directive 2012/19/EU on waste electrical and electronic equipment and its transposition into national law, electrical and electronic equipment that are no longer usable, and, according to the Directive 2006/66/EC, defect-

ive or drained batteries must be collected separately and disposed of in an environmentally correct manner.

If disposed incorrectly, waste electrical and electronic equipment may have harmful effects on the environment and human health, due to the potential presence of hazardous substances.

**Only for United Kingdom:**

According to Waste Electrical and Electronic Equipment Regulations 2013 (2013/3113) and the Waste Batteries and Accumulators Regulations 2009 (2009/890), electrical and electronic equipment that is no longer usable must be collected separately and disposed of in an environmentally friendly manner.

**Battery packs/batteries:**

**Li-ion:**

Please observe the notes in the section on transport (see "Transport", page 55).

## Table des matières

Consignes de sécurité pour lasers rotatifs et télécommandes.....	Page 59
Description des prestations et du produit .....	Page 60
Utilisation conforme .....	Page 60
Laser rotatif .....	Page 60
Télécommande .....	Page 60
Éléments constitutifs .....	Page 60
Laser rotatif .....	Page 60
Affichages du laser rotatif .....	Page 60
Télécommande .....	Page 60
Accessoires/pièces de rechange .....	Page 61
Caractéristiques techniques .....	Page 61
Montage.....	Page 63
Alimentation en énergie de l'appareil de mesure .....	Page 63
Fonctionnement avec accu .....	Page 63
Indicateur de niveau de charge de l'accu .....	Page 63
Indications pour une utilisation optimale de la batterie.....	Page 63
Fonctionnement avec piles .....	Page 64
Remplacement de l'accu/des piles (voir figure A) .....	Page 64
Indicateur d'état de charge .....	Page 64
Alimentation en énergie de la télécommande.....	Page 64
Utilisation .....	Page 64
Mise en service de la télécommande .....	Page 64
Mise en service du laser rotatif .....	Page 65
Mise en place de l'appareil de mesure .....	Page 65
Utilisation de l'appareil de mesure .....	Page 65
Mise en marche / arrêt .....	Page 65
Établissement d'une connexion avec la télécommande / la cellule de réception laser .....	Page 66
Télécommande à partir de l'application <b>Bosch Levelling Remote App</b> .....	Page 66
Mode repos.....	Page 67
Blocage des touches.....	Page 67
Modes de fonctionnement .....	Page 67
Orientation des axes X et Y .....	Page 67
Aperçu des modes de fonctionnement .....	Page 67
Mode rotation.....	Page 67
Mode lignes / mode points.....	Page 68
Pivotement de la ligne/du point laser dans le plan de rotation .....	Page 68
Pivotement du plan de rotation en position verticale.....	Page 68
Fonction point vertical vers le bas en position verticale .....	Page 68
Nivellement automatique.....	Page 68
Vue d'ensemble .....	Page 68
Changements de position .....	Page 69
Fonction d'avertissement de chocs .....	Page 69
Mode inclinaison en position horizontale .....	Page 69
Mémoire d'inclinaisons pour le mode inclinaison en position horizontale (GRL 650 CHVG) .....	Page 70
<b>SlopeProtect</b> .....	Page 70
Mode manuel.....	Page 70
Mode manuel en position horizontale .....	Page 70
Mode manuel en position verticale.....	Page 71
Fonctions.....	Page 71



Mode <b>CenterFind</b> .....	Page 71
Mode <b>CenterLock</b> (GRL 650 CHVG) .....	Page 71
Projection partielle (voir figure <b>C</b> ) .....	Page 72
Contrôle de précision de l'appareil de mesure .....	Page 72
Facteurs influant sur la précision .....	Page 72
Contrôle de la précision de la mise à niveau en position horizontale .....	Page 72
Contrôle de la précision de la mise à niveau en position verticale .....	Page 72
Calibrage de l'appareil de mesure .....	Page 73
Calibrage de l'axe X et de l'axe Y .....	Page 73
Calibrage de l'axe Z .....	Page 74
Instructions d'utilisation .....	Page 75
Travail avec la cible laser .....	Page 75
Travail avec le trépied (accessoire) .....	Page 75
Lunettes de vision du faisceau laser (accessoire) .....	Page 75
Travail avec support mural et unité d'alignement (voir figure <b>D</b> ) .....	Page 76
Travail avec la mire (accessoire) (voir figure <b>E</b> ) .....	Page 76
Exemples d'utilisation .....	Page 76
Report/contrôle de hauteurs (voir figure <b>F</b> ) .....	Page 76
Positionnement parallèle du point vertical vers le haut / marquage d'angles droits (voir figure <b>G</b> ) .....	Page 76
Marquage de verticales/de plans verticaux (voir figure <b>G</b> ) .....	Page 76
Alignement de verticales/de plans verticaux (voir figure <b>H</b> ) .....	Page 76
Travail sans cellule de réception .....	Page 76
Travail avec cellule de réception (voir figure <b>E</b> ) .....	Page 76
Travail à l'extérieur (voir figure <b>E</b> ) .....	Page 76
Installation de coffrages (voir figure <b>I</b> ) .....	Page 77
Contrôle d'inclinaisons (voir figure <b>J</b> ) .....	Page 77
Vue d'ensemble des affichages d'état .....	Page 77
Vue d'ensemble des possibilités de commande des fonctions .....	Page 78
Dépannage .....	Page 79
Entretien et Service après-vente .....	Page 80
Nettoyage et entretien .....	Page 80
Service après-vente et conseil utilisateurs .....	Page 80
Vous trouverez d'autres adresses du service après-vente sous : .....	Page 80
Transport .....	Page 80
Élimination des déchets .....	Page 80
Seulement pour les pays de l'UE : .....	Page 81
Accus/piles : .....	Page 81

## Français

### Consignes de sécurité pour lasers rotatifs et télécommandes



**Veuillez lire attentivement l'intégralité des instructions et consignes et respectez-les afin de garantir un travail sans risque et sans danger. Le non-respect de ces instructions et consignes peut compromettre l'efficacité des mesures de protection intégrées. Faites en sorte que les étiquettes d'avertissement restent toujours lisibles. CONSERVEZ CES INSTRUCTIONS DANS UN LIEU SÛR ET REMETTEZ-LES À TOUT NOUVEL UTILISATEUR DES PRODUITS.**

- ▶ **Attention – L'utilisation d'autres dispositifs de commande ou d'ajustage que ceux indiqués ici ou l'exécution d'autres procédures risque de provoquer une exposition dangereuse aux rayonnements.**
- ▶ **L'appareil de mesure est fourni avec une étiquette d'avertissement laser (repérée dans la représentation de l'appareil de mesure sur la page des graphiques).**
- ▶ **Si le texte de l'étiquette d'avertissement laser n'est pas dans votre langue, recouvrez l'étiquette par l'autocollant dans votre langue qui est fourni, avant de procéder à la première mise en service.**



**Ne dirigez jamais le faisceau laser vers des personnes ou des animaux et ne regardez jamais dans le faisceau laser projeté par l'appareil ou réfléchi.** Vous risqueriez d'éblouir des personnes, de provoquer des accidents ou de causer des lésions oculaires.

- ▶ **Au cas où le faisceau laser frappe un œil, fermez immédiatement les yeux et déplacez la tête pour l'éloigner du faisceau. N'apportez jamais de modifications au dispositif laser.**
- ▶ **N'apportez aucune modification au dispositif laser.** Vous pouvez faire usage sans danger des possibilités de réglage décrites sans cette notice.
- ▶ **N'utilisez pas les lunettes de vision laser (accessoire non fourni) comme des lunettes de protection.** Les lunettes de vision laser aident seulement à mieux voir le faisceau laser ; elles ne protègent pas contre les effets des rayonnements laser.
- ▶ **N'utilisez pas les lunettes de vision laser (accessoire non fourni) comme des lunettes de soleil ou pour la circulation routière.** Les lunettes de vision laser n'offrent pas de protection UV complète et elles faussent la perception des couleurs.
- ▶ **Ne confiez la réparation de vos produits qu'à un réparateur qualifié utilisant uniquement des pièces de rechange d'origine.** Ceci permet de préserver la sécurité du produit.
- ▶ **Ne laissez pas les enfants utiliser l'appareil de mesure laser sans surveillance.** Ils risqueraient de diriger le fais-

ceau vers leurs propres yeux ou d'éblouir d'autres personnes par inadvertance.

- ▶ **Ne travaillez pas en atmosphère explosive, par exemple en présence de liquides, de gaz ou de poussières inflammables.** Il peut y avoir production d'étincelles susceptibles d'enflammer les poussières ou les vapeurs.
- ▶ **N'utilisez pas d'instruments optiques collecteurs de lumière tels que des jumelles ou des loupes pour regarder la source de rayonnement.** Vous pourriez vous abîmer les yeux.
- ▶ **N'ouvrez ni les batteries ni les piles.** Risque de court-circuit.
- ▶ **Si l'accu est endommagé ou utilisé de manière non conforme, des vapeurs peuvent s'échapper. L'accu peut brûler ou exploser.** Ventilez le local et consultez un médecin en cas de malaise. Les vapeurs peuvent entraîner des irritations des voies respiratoires.
- ▶ **En cas d'utilisation inappropriée ou de défectuosité de l'accu, du liquide inflammable peut suinter de l'accu. Évitez tout contact avec ce liquide. En cas de contact accidentel, rincez abondamment à l'eau. Si le liquide entre en contact avec les yeux, consultez en plus un médecin dans les meilleurs délais.** Le liquide qui s'échappe de l'accu peut causer des irritations ou des brûlures.
- ▶ **Les objets pointus comme un clou ou un tournevis et le fait d'exercer une force extérieure sur le boîtier risque d'endommager l'accu.** Il peut en résulter un court-circuit interne et l'accu risque de s'enflammer, de dégager des fumées, d'exploser ou de surchauffer.
- ▶ **Lorsque l'accu n'est pas utilisé, le tenir à l'écart de tout objet métallique (trombones, pièces de monnaie, clés, clous, vis ou autres objets de petite taille) susceptible de créer un court-circuit entre les contacts.** Le court-circuitage des contacts d'un accu peut causer des brûlures ou causer un incendie.
- ▶ **N'utilisez l'accu Bosch qu'avec des produits du fabricant.** Tout risque de surcharge dangereuse sera alors exclu.
- ▶ **Ne chargez les accus qu'avec des chargeurs recommandés par le fabricant.** Un chargeur conçu pour un type d'accu bien spécifique peut provoquer un incendie lorsqu'il est utilisé pour charger d'autres accus.



**Protégez les accus de la chaleur (ne pas les exposer p. ex. aux rayons directs du soleil pendant une durée prolongée), du feu, des saletés, de l'eau et de l'humidité.** Il y a un risque d'explosion et de courts-circuits.

**N'approchez pas les accessoires magnétiques de personnes porteuses d'implants chirurgicaux ou d'autres dispositifs médicaux (stimulateurs cardiaques, pompe à insuline, etc.).** Les aimants des accessoires génèrent un champ magnétique susceptible d'al-

térer le fonctionnement des implants chirurgicaux et dispositifs médicaux.

- **N'approchez pas les accessoires magnétiques de supports de données magnétiques ou d'appareils sensibles aux champs magnétiques.** Les aimants des accessoires peuvent provoquer des pertes de données irréversibles.
- **Attention ! En cas d'utilisation de l'appareil de mesure en mode *Bluetooth*<sup>®</sup>, les ondes émises risquent de perturber le fonctionnement de certains appareils et installations ainsi que le fonctionnement des avions et des appareils médicaux (par ex. stimulateurs cardiaques, prothèses auditives). Les ondes émises peuvent aussi avoir un effet nocif sur les personnes et les animaux qui se trouvent à proximité immédiate. N'utilisez pas l'appareil de mesure en mode *Bluetooth*<sup>®</sup> à proximité d'appareils médicaux, de stations-service, d'usines chimiques et lorsque vous vous trouvez dans des zones à risque d'explosion ou dans des zones de dynamitage. N'utilisez pas l'appareil de mesure en mode *Bluetooth*<sup>®</sup> dans les avions. Évitez une utilisation prolongée de l'appareil très près du corps.**

Le nom de marque *Bluetooth*<sup>®</sup> et le logo associé sont des marques déposées de la Bluetooth SIG, Inc. Toute utilisation de cette marque/de ce logo par la société Robert Bosch Power Tools GmbH s'effectue sous licence.

## Description des prestations et du produit

Référez-vous aux illustrations qui se trouvent au début de la notice d'utilisation.

### Utilisation conforme

#### Laser rotatif

L'appareil de mesure est conçu pour la détermination et le contrôle de tracés et plans parfaitement horizontaux, de lignes verticales, d'alignements et de points d'aplomb.

L'appareil de mesure est conçu pour une utilisation en intérieur et en extérieur.

#### Télécommande

La télécommande est conçue pour piloter les lasers rotatifs **Bosch** via *Bluetooth*<sup>®</sup>.

La télécommande est adaptée à une utilisation en intérieur et à l'extérieur.

### Éléments constitutifs

La numérotation des éléments se réfère aux représentations de l'appareil de mesure et de la télécommande sur les pages graphiques.

#### Laser rotatif

- (1) Couvercle du compartiment à pile
- (2) Verrouillage du couvercle du compartiment à pile

- (3) Touche Inclinaison vers le bas ▼ / Touche Rotation vers la droite ↻
- (4) Touche Inclinaison vers le haut ▲ / Touche Rotation vers la gauche ↻
- (5) Touche Mode lignes
- (6) Touche Mode rotation
- (7) Touche *Bluetooth*<sup>®</sup>
- (8) Faisceau laser variable
- (9) Orifice de sortie du faisceau laser
- (10) Point d'aplomb vers le haut<sup>a)</sup>
- (11) Touche Marche/arrêt
- (12) LED d'état
- (13) Touche Mode manuel
- (14) Touche Réglage d'inclinaison
- (15) Écran
- (16) Encoche d'orientation
- (17) Poignée de transport
- (18) Filetage trépied 5/8" (horizontal)
- (19) Étiquette d'avertissement laser
- (20) Filetage trépied 5/8" (vertical)
- (21) Numéro de série
- (22) Adaptateur piles
- (23) Touche de déverrouillage accu/adaptateur piles
- (24) Accu<sup>b)</sup>

- a) Dans le mode vertical, le point vertical vers le haut fait office de point de référence à 90°.
- b) **Les accessoires décrits ou illustrés ne sont pas tous compris dans la fourniture. Vous trouverez les accessoires complets dans notre gamme d'accessoires.**

### Affichages du laser rotatif

- (a) Affichage mode de fonctionnement laser
- (b) Affichage Connexion *Bluetooth*<sup>®</sup>
- (c) LED d'avertissement de chocs
- (d) Indicateur d'état de charge de l'accu/des piles
- (e) Affichage Fonction point d'aplomb vers le bas
- (f) Affichage angle d'inclinaison axe X
- (g) Affichage angle d'inclinaison axe Y
- (h) Affichage vitesse de rotation
- (i) Symboles touches programmables

### Télécommande

- (25) Touche Fonction point d'aplomb vers le bas
- (26) Touche Mode rotation
- (27) Touche Mode repos
- (28) Touche Mode lignes
- (29) Touche Rotation vers la gauche
- (30) Touche Inclinaison vers le haut
- (31) Touche Réglage d'inclinaison
- (32) LED d'envoi de signal

- (33) LED d'état axe X
- (34) LED d'état axe Y
- (35) Touche Inclinaison vers le bas
- (36) Touche Rotation vers la droite
- (37) Verrouillage du couvercle du compartiment à pile
- (38) Numéro de série
- (39) Couvercle du compartiment à pile
- (40) Télécommande<sup>a)</sup>

a) Les accessoires décrits ou illustrés ne sont pas tous compris dans la fourniture. Vous trouverez les accessoires complets dans notre gamme d'accessoires.

#### Accessoires/pièces de rechange

- (41) Cellule de réception laser<sup>a)</sup>
- (42) Mire<sup>a)</sup>

- (43) Trépied<sup>a)</sup>
- (44) Support mural/unité d'alignement<sup>a)</sup>
- (45) Trous de fixation du support mural<sup>a)</sup>
- (46) Bouton-pression pour réglage grossier du support mural<sup>a)</sup>
- (47) Vis de réglage fin du support mural<sup>a)</sup>
- (48) Vis 5/8" du support mural<sup>a)</sup>
- (49) Aimant<sup>a)</sup>
- (50) Lunettes de vision laser<sup>a)</sup>
- (51) Cible laser<sup>a)</sup>
- (52) Sangle<sup>a)</sup>
- (53) Coffret<sup>a)</sup>

a) Les accessoires décrits ou illustrés ne sont pas tous compris dans la fourniture. Vous trouverez les accessoires complets dans notre gamme d'accessoires.

### Caractéristiques techniques

Laser rotatif	GRL 600 CHV	GRL 650 CHVG
Référence	<b>3 601 K61 F..</b>	<b>3 601 K61 V..</b>
Portée (rayon)		
– maximale sans cellule de réception laser <sup>A)</sup>	30 m	35 m
– maximale avec cellule de réception laser	300 m	325 m
Précision de nivellement à une distance de 30 m <sup>B)C)</sup>		
– à l'horizontale	±1,5 mm	±1,5 mm
– à la verticale	±3 mm	±3 mm
Plage d'auto-nivellement	±8,5 % (±5°)	±8,5 % (±5°)
Temps de nivellement (pour inclinaison jusqu'à 3 %)	30 s	30 s
Vitesses de rotation	150/300/600 tr/min	150/300/600 tr/min
Mode inclinaison sur un/deux axes	±8,5 %	±8,5 %
Précision en mode inclinaison <sup>B)D)</sup>	±0,2 %	±0,2 %
Altitude d'utilisation maxi	2000 m	2000 m
Humidité d'air relative maxi	90 %	90 %
Degré d'encrassement selon CEI 61010-1	2 <sup>E)</sup>	2 <sup>E)</sup>
Classe laser	2	2
Type de laser	630-650 nm, < 1 mW	500-540 nm, < 1 mW
Divergence	< 1,5 mrad (angle plein)	< 1,5 mrad (angle plein)
Cellule de réception recommandée	LR 60	LR 65 G
Raccord de trépied (horizontal / vertical)	5/8"	5/8"
Alimentation électrique de l'appareil de mesure		
– Accu (Lithium-ion)	18 V	18 V
– Piles (alcalines au manganèse) (avec l'adaptateur piles)	4 × 1,5 V LR20 (D)	4 × 1,5 V LR20 (D)
Autonomie approx.		
– avec accu (4 Ah)	60 h	50 h
– avec piles	70 h	60 h
Appareil de mesure <i>Bluetooth</i> <sup>®</sup>		

Laser rotatif	GRL 600 CHV	GRL 650 CHVG
– Classe	1	1
– Compatibilité <sup>f)</sup>	Bluetooth® 5.0/4.X (Low Energy)	Bluetooth® 5.0/4.X (Low Energy)
– Portée de signal maxi <sup>g)</sup>	100 m	100 m
– Plage de fréquences de fonctionnement	2 402–2 480 MHz	2 402–2 480 MHz
– Puissance d'émission maxi	6,3 mW	6,3 mW
Smartphone Bluetooth®		
– Compatibilité <sup>f)</sup>	Bluetooth® 5.0/4.X (Low Energy)	Bluetooth® 5.0/4.X (Low Energy)
– Système d'exploitation <sup>h)</sup>	Android 6 (ou version plus récente) iOS 11 (ou version plus récente)	Android 6 (ou version plus récente) iOS 11 (ou version plus récente)
Poids selon EPTA-Procédure 01:2014		
– avec accu <sup>i)</sup>	4,2–4,8 kg	4,2–4,8 kg
– avec piles	4,6 kg	4,6 kg
Dimensions (longueur x largeur x hauteur)	327 × 188 × 278 mm	327 × 188 × 278 mm
Indice de protection	IP68	IP68
Hauteur de test de basculement <sup>j)</sup>	2 m	2 m
Températures ambiantes recommandées pour la charge	0 °C ... +35 °C	0 °C ... +35 °C
Températures ambiantes admissibles		
– pendant le fonctionnement	–10 °C ... +50 °C	–10 °C ... +50 °C
– pour le stockage	–20 °C ... +50 °C	–20 °C ... +50 °C
Accus recommandés	GBA 18V... ProCORE18V 4,0 Ah/8,0 Ah	GBA 18V... ProCORE18V 4,0 Ah/8,0 Ah
Chargeurs recommandés	GAL 18... GAX 18... GAL 36...	GAL 18... GAX 18... GAL 36...

A) La portée peut être réduite par des conditions défavorables (par ex. exposition directe au soleil).

B) à 20 °C

C) le long des axes

D) Pour l'inclinaison maximale de ±8,5 %, l'écart maximal est de ±0,2 %.

E) N'est conçu que pour les salissures/saletés non conductrices mais supporte occasionnellement la conductivité due aux phénomènes de condensation.

F) Pour les appareils avec Bluetooth® Low Energy, l'établissement d'une liaison risque de ne pas être possible : dépend du modèle et du système d'exploitation. Les appareils Bluetooth® doivent supporter le profil SPP.

G) La portée peut varier sensiblement selon les conditions extérieures et le type de périphérique mobile utilisé. Dans une pièce fermée et à travers des barrières métalliques (par exemple cloisons murales, étagères, coffres, etc.), la portée du Bluetooth® peut se trouver fortement réduite.

H) Des versions très récentes du système d'exploitation peuvent être requises pour effectuer certaines mises à jour de l'application **Bosch Levelling Remote App**.

I) Dépend de l'accu utilisé

J) L'appareil de mesure, installé à l'horizontale sur un trépied, bascule sur un sol plat en béton.

Pour une identification précise de votre appareil de réception, servez-vous du numéro de série (**21**) inscrit sur la plaque signalétique.

Télécommande	RC 6
Référence	<b>3 601 K69 R..</b>
Portée (rayon) maxi	100 m
Températures de fonctionnement	–10 °C ... +50 °C
Températures de stockage	–20 °C ... +70 °C
Altitude d'utilisation maxi	2000 m
Humidité d'air relative maxi	90 %
Degré d'encrassement selon CEI 61010-1	2 <sup>h)</sup>

**Télécommande****RC 6**Télécommande *Bluetooth*<sup>®</sup>

– Classe	1
– Compatibilité <sup>B)</sup>	<i>Bluetooth</i> <sup>®</sup> 5.0/4.X (Low Energy)
– Portée de signal maxi <sup>C)</sup>	100 m
– Plage de fréquences de fonctionnement	2402–2480 MHz
– Puissance d'émission maxi	6,3 mW
Piles	2 × 1,5 V LR6 (AA)
Poids selon EPTA-Procédure 01:2014	0,17 kg
Dimensions (longueur x largeur x hauteur)	122 × 59 × 27 mm
Indice de protection	IP54

- A) N'est conçu que pour les salissures/saletés non conductrices mais supporte occasionnellement la conductivité due aux phénomènes de condensation.
- B) Pour les appareils avec *Bluetooth*<sup>®</sup> Low Energy, l'établissement d'une liaison risque de ne pas être possible : dépend du modèle et du système d'exploitation. Les appareils *Bluetooth*<sup>®</sup> doivent supporter le profil SPP.
- C) La portée peut varier sensiblement selon les conditions extérieures et le type de périphérique mobile utilisé. Dans une pièce fermée et à travers des barrières métalliques (par exemple cloisons murales, étagères, coffres, etc.), la portée du *Bluetooth*<sup>®</sup> peut se trouver fortement réduite.

## Montage

### Alimentation en énergie de l'appareil de mesure

L'appareil de mesure est conçu pour fonctionner avec des piles du commerce ou un accu Lithium-ion Bosch.

N'utilisez pas d'accus du commerce (p. ex. accus NiMH).

#### Fonctionnement avec accu

- **N'utilisez que les chargeurs indiqués dans les Caractéristiques techniques.** Ces chargeurs sont les seuls à être adaptés à l'accu Lithium-ion de votre appareil de mesure.

**Remarque :** L'utilisation d'accus non conçus pour votre appareil de mesure peut entraîner des dysfonctionnements ou endommager l'appareil de mesure.

**Remarque :** L'accu est fourni partiellement chargé. Pour obtenir les performances maximales, chargez l'accu jusqu'à sa pleine capacité avant la première utilisation.



L'accu Lithium-ion peut être rechargé à tout moment, sans risquer de réduire sa durée de vie. Le fait d'interrompre le processus de charge n'endommage pas l'accu.

L'accu Lithium-ion est protégé contre les décharges complètes par l'électronique de protection des cellules "Electronic Cell Protection (ECP)". Quand l'accu est déchargé, un circuit de protection désactive automatiquement l'appareil de mesure.

- **Ne rallumez pas l'appareil de mesure après l'entrée en action du circuit de protection.** L'accu pourrait être endommagé.

#### Indicateur de niveau de charge de l'accu

Les LED vertes de l'indicateur d'état de charge de l'accu permettent de vérifier le niveau de charge de l'accu après l'avoir retiré de l'appareil de mesure.

Pour afficher le niveau de charge, appuyez sur le bouton de l'indicateur de niveau de charge  ou .

Si aucune LED ne s'allume après avoir appuyé sur le bouton de l'indicateur d'état de charge, l'accu est défectueux et doit être remplacé.

#### Batterie de type GBA 18V...



LED	Capacité
3 LED allumées en vert	60–100 %
2 LED allumées en vert	30–60 %
1 LED allumée en vert	5–30 %
Clignotement en vert d'1 LED	0–5 %

#### Batterie de type ProCORE18V...



LED	Capacité
5 LED allumées en vert	80–100 %
4 LED allumées en vert	60–80 %
3 LED allumées en vert	40–60 %
2 LED allumées en vert	20–40 %
1 LED allumée en vert	5–20 %
Clignotement en vert d'1 LED	0–5 %

#### Indications pour une utilisation optimale de la batterie

Protégez l'accu de l'humidité et de l'eau.

Ne stockez l'accu que dans la plage de températures de –20 à 50 °C. Ne laissez par ex. pas l'accu dans une voiture en plein été.

Nettoyez de temps en temps les orifices de ventilation de l'accu à l'aide d'un pinceau doux, propre et sec.

Une baisse notable de l'autonomie de l'accu au fil des recharges effectuées indique que l'accu est arrivé en fin de vie et qu'il doit être remplacé.

Respectez les indications concernant l'élimination.

### Fonctionnement avec piles

Il est recommandé d'utiliser des piles alcalines au manganèse.

Insérez les piles dans l'adaptateur piles (22). Respectez ce faisant la polarité indiquée sur le graphique de l'adaptateur piles.

- **L'adaptateur de piles est uniquement destiné à une utilisation sur les appareils de mesure Bosch conçus à cet effet. Il n'est pas conçu pour être utilisé avec des outils électroportatifs.**

Remplacez toujours toutes les piles en même temps. N'utilisez que des piles de la même marque et de même capacité.

- **Sortez les piles de l'appareil de mesure si vous savez qu'il ne sera pas utilisé pendant une période prolongée.** Les piles risquent de se corroder et de se décharger quand l'appareil de mesure n'est pas utilisé pendant une longue durée.

### Remplacement de l'accu/des piles (voir figure A)

Pour remplacer l'accu/les piles, placez le verrouillage (2) du couvercle du compartiment à piles dans la position  et retirez le couvercle du compartiment à piles (1).





Insérez un accu chargé (24) ou l'adaptateur (22) contenant les piles dans le compartiment à piles jusqu'à ce qu'il s'enclenche de façon perceptible.

Pour retirer l'accu (24) ou l'adaptateur piles (22), actionnez le bouton de déverrouillage (23) et sortez l'accu ou l'adaptateur du compartiment à piles. **Ne forcez pas.**

Refermez le couvercle du compartiment à piles (1) et poussez le verrouillage (2) dans la position .

### Indicateur d'état de charge

L'indicateur d'état de charge (d) indique le niveau de charge de l'accu ou des piles :

Affichage	Capacité
	60–100 %
	30–60 %
	5–30 %
	0–5 %



Quand l'accu ou les piles sont vides, il apparaît pendant quelques secondes un message d'avertissement et la LED d'état (12) clignote en rouge à une cadence rapide. L'appareil de mesure s'arrête ensuite.

### Alimentation en énergie de la télécommande

Pour la télécommande, nous recommandons d'utiliser des piles alcalines au manganèse.

Placez le verrouillage (37) du couvercle du compartiment à piles dans la position  (p. ex. avec une pièce de monnaie). Retirez le couvercle du compartiment à piles (39) et insérez les piles.

Respectez ce faisant la polarité indiquée sur le graphique qui se trouve à l'intérieur du compartiment à piles.

Refermez le couvercle du compartiment à piles (39) et ramenez le verrouillage (37) dans la position .

- **Sortez les piles de la télécommande si vous savez que vous n'allez pas l'utiliser pendant une période prolongée.** En cas de non-utilisation prolongée de l'appareil de mesure, les piles risquent de se corroder et de se décharger.

**Remarque :** La fonction *Bluetooth®* reste active tant que les piles sont laissées à l'intérieur de la télécommande. Retirez les piles si vous ne voulez pas que cette fonction consomme de l'énergie.

## Utilisation

- **Protégez l'appareil de mesure et la télécommande contre l'humidité, ne l'exposez pas aux rayons directs du soleil.**
- **N'exposez pas l'appareil de mesure et la télécommande à des températures extrêmes ou à de brusques variations de température.** Ne les laissez p. ex. pas trop longtemps dans une voiture. Après un changement de température brusque, attendez que l'appareil de mesure et la télécommande atteignent la température ambiante avant de les mettre en marche. Effectuez toujours en pareil cas un contrôle de précision avant de continuer à utiliser l'appareil de mesure (voir « Contrôle de précision de l'appareil de mesure », Page 72).
- Des températures extrêmes ou de brusques changements de température peuvent altérer la précision de l'appareil de mesure.
- **Évitez les chocs violents et évitez de faire tomber l'appareil de mesure.** Lorsque l'appareil de mesure a été soumis à de fortes sollicitations extérieures, effectuez toujours un contrôle de précision avant de continuer à travailler (voir « Contrôle de précision de l'appareil de mesure », Page 72).

### Mise en service de la télécommande

Tant que les piles insérées délivrent une tension suffisante, la télécommande est prête à l'emploi.

Pour activer la télécommande, actionnez n'importe quelle touche de la télécommande. L'état des axes du laser rotatif est lu et s'affiche au niveau des LED d'état (33) et (34) de la télécommande.

Tant que les LED d'état sont allumées, tout actionnement d'une touche de la télécommande modifie le réglage correspondant du laser rotatif. La LED d'envoi de signal (32) de la télécommande indique qu'un signal a été transmis.

Pour économiser de l'énergie, la télécommande est désactivée après une courte durée et les LED d'état (33) et (34) s'éteignent.



Il n'est pas possible de mettre en marche/d'éteindre l'appareil de mesure avec la télécommande.

### Mise en service du laser rotatif

- **Évitez tous les obstacles susceptibles de réfléchir le faisceau laser ou de lui faire obstacle. Recouvrez les surfaces brillantes ou miroitantes. N'effectuez pas de mesures à travers des vitres ou matériaux similaires.**

Les résultats de mesure risquent d'être faussés en cas de réflexion ou d'obstruction du faisceau laser.

### Mise en place de l'appareil de mesure

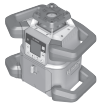

Position horizontale



Position verticale

Positionnez l'appareil de mesure sur un support stable en position horizontale ou verticale, montez-le sur le trépied (43) ou sur le support mural (44) avec unité d'alignement.

Du fait de sa précision de nivellement élevée, l'appareil de mesure est très sensible aux chocs et aux changements de position. Veillez pour cette raison à maintenir l'appareil de mesure dans une position stable afin d'éviter toute interruption de fonctionnement due à des remises à niveau.

### Utilisation de l'appareil de mesure

Les fonctions principales se commandent au moyen des touches de l'appareil de mesure et via la télécommande (40). D'autres fonctions sont activables via la télécommande (40), la cellule de réception (41) ou via l'application **Bosch Levelling Remote App** (voir « Vue d'ensemble des possibilités de commande des fonctions », Page 78).

Règles pour la sélection des fonctions sur l'écran (15) de l'appareil de mesure :

- Le premier actionnement d'une touche de fonction (p. ex. la touche mode lignes (5)) fait apparaître les réglages actuels de la fonction. Le second actionnement de la touche permet de modifier les réglages.
- Dans la partie inférieure de l'écran s'affichent, dans différents menus, des symboles de touches programmables (i). Les touches de fonction programmables (softkeys) permettent d'exécuter les fonctions représentées par les symboles (i) (voir figure B). Les symboles – qui diffèrent selon les menus – indiquent les touches de fonction utilisables (p. ex. la touche Mode rotation (6) dans le menu Mode rotation) ou des fonctions supplémentaires telles que Continuer (⇒), Retour (↶) ou Acquitter (⌫).
- Les symboles (i) permettent aussi de savoir si la touche Inclinaison vers le bas/rotation vers la droite (3) et la touche Inclinaison vers le haut/rotation vers la gauche (4) du menu actuel servent à l'inclinaison vers le bas (▼) ou

vers le haut (▲) ou bien à la rotation vers la droite (↻) ou vers la gauche (↺).

- 5 s après le dernier actionnement d'une touche, l'écran d'accueil réapparaît automatiquement à l'affichage.
- L'écran (15) s'allume à chaque actionnement d'une touche ou chaque fois que l'appareil de mesure reçoit un signal. L'écran s'éteint automatiquement env. 1 min après le dernier actionnement d'une touche.

Dans différentes fonctions, l'inclinaison ou la rotation peut être accélérée en maintenant actionnées les touches d'inclinaison ou de rotation correspondantes sur l'appareil de mesure ou la télécommande.

À l'arrêt de l'appareil de mesure, toutes les fonctions sont réinitialisées.

### Mise en marche / arrêt

**Remarque :** Effectuez un contrôle de précision après la toute première mise en service ou avant chaque nouveau travail (voir « Contrôle de précision de l'appareil de mesure », Page 72).

Pour **mettre en marche** l'appareil de mesure, actionnez la touche Marche/Arrêt (11). Il apparaît une séquence de démarrage pendant quelques secondes puis l'écran d'accueil. L'appareil de mesure projette le faisceau laser variable (8) et le point vertical vers le haut (10) par les orifices de sortie (9).

- **Ne dirigez pas le faisceau laser vers des personnes ou des animaux et ne regardez jamais dans le faisceau laser, même si vous êtes à grande distance de ce dernier.**



La procédure de nivellement automatique débute aussitôt. Cela est signalé par le clignotement du symbole Nivellement sur l'écran, par le clignotement des faisceaux laser et par le clignotement en vert de la LED d'état (12) (voir « Nivellement automatique »,

Page 68).



Après un nivellement concluant apparaîtra l'écran d'accueil. Les faisceaux laser s'allument en continu, la rotation débute et la LED d'état (12) cesse de clignoter et s'allume en vert.

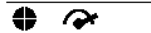

X 0.00%  
Y 0.00%

- **Ne laissez pas l'appareil de mesure sans surveillance quand il est allumé et éteignez-le après l'utilisation.**

D'autres personnes pourraient être éblouies par le faisceau laser.



Pour **arrêter** l'appareil de mesure, actionnez la touche Marche/Arrêt (11) jusqu'à ce que le symbole Arrêt apparaisse à l'écran.



Lorsque la température de service maximale admissible de 50 °C est dépassée, il apparaît pendant quelques secondes un message d'avertissement et la LED d'état (12) clignote en rouge.

L'appareil de mesure s'arrête ensuite afin de protéger la diode laser. Une fois qu'il a refroidi, l'appareil de mesure est de nouveau opérationnel, il peut être remis en marche.

#### Établissement d'une connexion avec la télécommande / la cellule de réception laser

À la livraison, l'appareil de mesure, la télécommande (40) fournie et la cellule de réception laser (41) fournie sont déjà connectés via *Bluetooth*®.



Pour connecter la télécommande ou la cellule de réception laser, actionnez la touche *Bluetooth*® (7) jusqu'à ce qu'apparaisse à l'écran le symbole

pour l'établissement d'une connexion avec la télécommande / la cellule de réception laser.

Pour établir une connexion avec la télécommande, actionnez simultanément la touche Rotation vers la gauche (29) et la touche Rotation vers la droite (36) de la télécommande jusqu'à ce que les LED d'état (33) et (34) se mettent à clignoter. Pendant la phase d'établissement de la connexion avec la télécommande, les LED d'état de la télécommande clignent alternativement en vert.

Pour établir une connexion avec la cellule de réception laser, actionnez simultanément les touches Axe X et Axe Y de la cellule de réception jusqu'à ce qu'il apparaisse sur l'écran de la cellule de réception le message d'établissement de connexion. Observez pour cela la notice d'utilisation de la cellule de réception laser.



L'établissement réussi de la connexion avec la télécommande est confirmé sur l'écran.

En cas de connexion réussie avec la télécommande, les LED d'état (33) et (34) de la télécommande s'allument en vert pendant 3 s.



Si aucune connexion n'a pu être établie, un message d'erreur apparaît sur l'écran.

En cas d'échec de la connexion avec la télécommande, les LED d'état (33) et (34) de la télécommande s'allument en rouge pendant 3 s.

Il est possible de connecter à l'appareil de mesure et d'utiliser simultanément 2 cellules de réception laser.

Si d'autres télécommandes ou cellules de réception laser sont connectées, la connexion la plus ancienne est supprimée.

#### Télécommande à partir de l'application Bosch Levelling Remote App

L'appareil de mesure est doté d'un module *Bluetooth*® permettant de le commander à distance par voie radio à partir d'un smartphone avec interface *Bluetooth*®.

Pour pouvoir utiliser cette fonction, vous avez besoin de l'application « **Bosch Levelling Remote App** ». Celle-ci peut être téléchargée sur la plateforme de téléchargement d'applications correspondant à votre smartphone ou tablette (Apple App Store ou Google Play Store).

Pour savoir quels sont les prérequis matériels pour l'établissement d'une connexion *Bluetooth*®, consultez le site Bosch [www.bosch-pt.com](http://www.bosch-pt.com).

Lors de la commande à distance via *Bluetooth*®, des retards peuvent survenir dans la communication entre le périphérique mobile et l'appareil de mesure quand les conditions de réception sont mauvaises.

La fonction *Bluetooth*® est activée par défaut.

Pour désactiver la télécommande via *Bluetooth*® à partir de l'application, actionnez brièvement la touche *Bluetooth*® (7). Sur l'écran d'accueil disparaît l'affichage Connexion *Bluetooth*® (b).

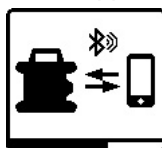

Pour réactiver la télécommande via *Bluetooth*® à partir de l'application, actionnez brièvement la touche *Bluetooth*® (7). Il apparaît à l'écran le symbole pour l'établissement d'une connexion avec le smartphone.

Assurez-vous que la fonction *Bluetooth*® est activée sur votre smartphone/tablette.

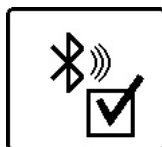

L'établissement réussi de la connexion est confirmé sur l'écran. Dans l'écran d'accueil, l'établissement de la connexion est reconnaissable à l'affichage connexion *Bluetooth*® (b).



Si aucune connexion n'a pu être établie, un message d'erreur apparaît sur l'écran.

Après le démarrage de l'application Bosch, la connexion entre le périphérique mobile et l'appareil de mesure est établie. Au cas où plus d'appareils de mesure actifs sont trouvés, sélectionnez le bon appareil de mesure dans la liste. Si un seul appareil de mesure est trouvé, la connexion s'établit automatiquement.

La connexion *Bluetooth*® peut être interrompue en présence d'obstacles entre l'appareil de mesure et le smartphone, d'éloignement trop important ou en présence de perturbations électromagnétiques. En pareil cas, l'appareil de mesure tente automatiquement de rétablir la connexion.

## Mode repos

Pendant les pauses de travail, il est possible de placer l'appareil de mesure en mode repos. Tous les réglages sont alors automatiquement mémorisés.



Pour **activer** le mode repos, actionnez brièvement la touche Marche/Arrêt (11). Dans le menu qui apparaît ensuite, actionnez de façon répétée la touche Marche/Arrêt (11) jusqu'à ce que vous ayez sélectionné le mode repos. Acquiescez la sélection avec en actionnant la touche Réglage d'inclinaison (14).

Vous pouvez aussi activer le mode repos sur la télécommande en actionnant la touche Mode repos (27).



Quand le mode repos est activé, le symbole Mode repos apparaît sur l'écran. La LED d'état (12) clignote en vert à une cadence lente. La fonction d'avertissement de chocs reste active, tous les réglages sont mémorisés.

Pour **désactiver** le mode repos, actionnez brièvement la touche Marche/Arrêt (11) sur l'appareil de mesure ou la touche Mode repos (27) sur la télécommande.

Vous pouvez aussi éteindre l'appareil de mesure quand il se trouve dans le mode repos. Actionnez pour cela la touche Marche/Arrêt (11) jusqu'à ce que le symbole Arrêt apparaisse sur l'écran. Toutes les autres touches de l'appareil de mesure et de la télécommande sont désactivées.

L'activation / désactivation du mode repos est également possible via l'application **Bosch Levelling Remote App**.

## Blocage des touches



Il est possible de bloquer les touches de l'appareil de mesure et de la télécommande via l'application **Bosch Levelling Remote App**. Il apparaît alors le symbole Blocage touches sur l'écran de l'appareil de mesure.

Le blocage touches peut être désactivé de trois façons :

- à partir de l'application **Bosch Levelling Remote App**,
- en éteignant puis rallumant l'appareil de mesure au moyen de la touche Marche/Arrêt (11)
- en actionnant simultanément les touches (4) et (3) sur l'appareil de mesure.

## Modes de fonctionnement

### Orientation des axes X et Y

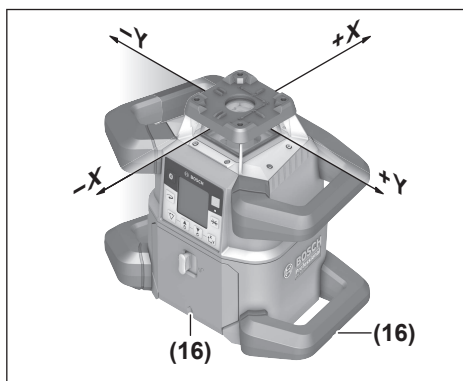

L'orientation des axes X et Y est visible sur le boîtier au-dessus de la tête de rotation. Les marquages se trouvent exactement au-dessus des encoches d'orientation (16) sur le bord inférieur du boîtier et la poignée inférieure. Ces encoches permettent d'orienter l'appareil de mesure le long des axes.

### Aperçu des modes de fonctionnement

Les 3 modes de fonctionnement disponibles sont sélectionnables dans la position horizontale ou verticale de l'appareil de mesure.



#### Mode rotation

Le mode rotation est particulièrement recommandé en cas d'utilisation de la cellule de réception laser. Vous pouvez choisir entre différentes vitesses de rotation.

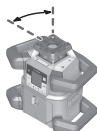

#### Mode lignes

Dans ce mode, le faisceau laser variable se déplace dans une plage angulaire limitée. La visibilité du faisceau laser est ce fait meilleure que dans le mode rotation. Vous pouvez choisir entre différents angles d'ouverture.

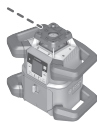

#### Mode points

C'est dans ce mode que la visibilité du faisceau laser variable est la meilleure. Il est idéal pour le report simple de hauteurs ou le contrôle d'alignements.

Les modes lignes et points ne sont pas sélectionnables en combinaison avec la cellule de réception laser (41).

#### Mode rotation

Après chaque mise en marche, l'appareil de mesure se trouve en mode rotation avec la vitesse de rotation standard (600 tr/min).

Pour passer du mode lignes au mode rotation, actionnez la touche Mode rotation (6) ou la touche Mode rotation (26) de la télécommande.



Pour modifier la vitesse de rotation, actionnez à nouveau la touche Mode rotation (6) ou la touche Mode rotation (26) de la télécommande jusqu'à ce que la vitesse souhaitée soit affichée.

Dans l'écran d'accueil, la vitesse sélectionnée est reconnaissable à l'affichage vitesse de rotation (h).

Il est recommandé de choisir la vitesse de rotation la plus élevée lorsque vous travaillez avec la cellule de réception. Si vous travaillez sans cellule de réception, réduisez la vitesse de rotation pour une meilleure visibilité du faisceau laser et utilisez les lunettes de vision de faisceau laser (50).

### Mode lignes / mode points

Pour sélectionner le mode lignes ou le mode points, actionnez la touche Mode lignes (5) ou la touche Mode lignes (28) de la télécommande.

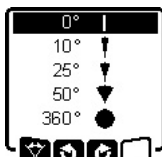

Pour modifier l'angle d'ouverture, actionnez de façon répétée la touche Mode lignes (5) ou la touche Mode lignes (28) de la télécommande jusqu'à ce que le mode souhaité soit affiché. L'angle d'ouverture diminue à chaque pression de la touche jusqu'à atteindre le mode points.

À un angle de 360°, l'appareil de mesure se trouve à nouveau dans le mode rotation. La vitesse de rotation est la dernière vitesse réglée.

**Remarque :** En raison de phénomènes d'inertie, le laser peut dépasser légèrement les points extrêmes de la ligne laser.

### Pivotement de la ligne/du point laser dans le plan de rotation

En mode lignes ou point, vous pouvez modifier la position de la ligne laser ou du point laser dans le plan de rotation du laser. Une rotation de 360° est possible.

Pour tourner **dans le sens antihoraire**, actionnez la touche ↻ (4) sur l'appareil de mesure ou la touche Rotation vers la gauche (29) sur la télécommande.

Pour tourner **dans le sens horaire**, actionnez la touche ↻ (3) sur l'appareil de mesure ou la touche Rotation vers la droite (36) sur la télécommande.

### Pivotement du plan de rotation en position verticale

Quand l'appareil de mesure est en position verticale, vous pouvez faire pivoter le point laser, la ligne laser ou le plan de rotation de  $\pm 8,5\%$  autour de l'axe X pour un alignement simple ou un alignement parallèle.

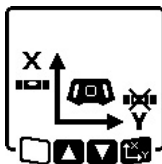

Pour activer la fonction, actionnez la touche Réglage d'inclinaison (14) sur l'appareil de mesure ou la touche Réglage d'inclinaison (31) sur la télécommande. Il apparaît le menu pour le réglage d'inclinaison de l'axe Y, le symbole de l'axe Y clignote.

Pour faire pivoter le plan de rotation, actionnez la touche ▲ (4) ou ▼ (3) sur l'appareil de mesure ou la touche Inclinaison vers le haut (30) ou vers le bas (35) sur la télécommande jusqu'à ce que la position voulue soit atteinte.

son vers le haut (30) ou vers le bas (35) sur la télécommande jusqu'à ce que la position voulue soit atteinte.

### Fonction point vertical vers le bas en position verticale

Pour orienter en position verticale l'appareil de mesure vers un point de référence au sol, vous pouvez faire pivoter le faisceau laser variable (8) et l'utiliser comme point d'aplomb vers le bas. La fonction point d'aplomb ne peut être activée qu'à l'aide de la télécommande ou via l'application **Bosch Levelling Remote App**.

Le faisceau laser variable n'est pas auto-nivelant quand il est utilisé comme point d'aplomb. Assurez-vous pour cette raison que l'appareil de mesure se trouve à niveau lors de l'activation de la fonction Point d'aplomb.



Pour activer la fonction Point d'aplomb vers le bas, actionnez la touche Point d'aplomb (25) sur la télécommande. Pendant l'alignement vertical du faisceau laser variable, le symbole Point d'aplomb s'affiche sur l'écran. Après un alignement

concluant, il apparaît l'affichage Point d'aplomb (e) sur l'écran d'accueil.

### Nivellement automatique

#### Vue d'ensemble

Après avoir été mis en marche, l'appareil de mesure contrôle son horizontalité ou verticalité et compense automatiquement son inclinaison à l'intérieur de la plage d'auto-nivellement de  $\pm 8,5\%$  ( $\pm 5^\circ$ ).



Pendant la phase d'auto-nivellement, le symbole Nivellement clignote sur l'écran. Dans le même temps, la LED d'état (12) de l'appareil de mesure clignote en vert ainsi que la LED d'état de l'axe correspondant ((34) ou (33)) sur la télécommande.

Jusqu'à la fin du nivellement, la rotation est interrompue et les faisceaux laser clignotent. Au terme de l'auto-nivellement apparaît l'écran d'accueil. Les faisceaux laser s'allument en continu et la rotation débute. La LED d'état (12) de l'appareil de mesure ainsi que la LED d'état de l'axe mis à niveau ((34) ou (33)) de la télécommande s'allument en vert.



Si l'appareil de mesure est incliné de plus de 8,5% ou positionné autrement qu'à l'horizontale ou à la verticale lors de sa mise en marche, un nivellement n'est plus possible. Il apparaît à l'écran un message d'erreur et la LED d'état (12) clignote en rouge.

Corrigez la position de l'appareil de mesure et attendez la phase de nivellement automatique.



Si la durée de nivellement maximale est dépassée, le nivellement automatique est interrompu et un message d'erreur s'affiche.

Corrigez la position de l'appareil de mesure et actionnez brièvement la touche Marche/Arrêt (11) pour redémarrer le nivellement automatique.

### Changements de position

Après s'être mis à niveau, l'appareil de mesure contrôle constamment sa position horizontale ou verticale. Tout changement de position donne lieu à une remise à niveau automatique.

Les **petits changements de position** sont corrigés sans interrompre le fonctionnement de l'appareil. Les vibrations du terrain ou les influences climatiques (vent, etc.) sont ainsi compensées automatiquement.

Les **grands changements de position** entraînent l'arrêt de la rotation du faisceau laser afin d'exclure toute erreur de mesure pendant la phase de nivellement automatique. Les faisceaux laser se mettent à clignoter. Le symbole Nivellement apparaît sur l'écran. Dans certains cas, la fonction d'avertissement de chocs est activée.

L'appareil de mesure reconnaît s'il se trouve en position horizontale ou verticale. Pour **passer de la position horizontale à la position verticale ou inversement**, éteignez l'appareil de mesure et remettez-le en marche.



Si l'appareil de mesure est basculé sans l'avoir préalablement éteint, il apparaît un message d'erreur et la LED d'état (12) clignote en rouge à une cadence rapide. Actionnez brièvement la touche Marche/Arrêt (11) pour redémarrer le nivellement automatique.

### Fonction d'avertissement de chocs

L'appareil de mesure dispose d'une fonction d'avertissement de chocs. Elle empêche, en cas de modification de la position de l'appareil de mesure ou bien de secousses ou de vibrations du sol, tout nivellement à une autre position pour exclure toute erreur de mesure.

GRL 650 CHVG : La fonction d'avertissement de chocs dispose de 2 niveaux de sensibilité. À la mise en marche de l'appareil de mesure, la sensibilité élevée est réglée.

#### Activation de la fonction d'avertissement de chocs :

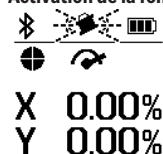

La fonction d'avertissement de chocs est activée par défaut. Elle devient active env. 30 s après la mise en marche de l'appareil de mesure.

Pendant son activation, l'affichage Fonction d'avertissement de chocs (c) clignote sur l'écran. Après l'activation, l'affichage s'allume en continu.

#### Déclenchement de l'avertissement de chocs :



Lorsque la position de l'appareil de mesure est modifiée ou qu'une forte secousse est enregistrée, la fonction d'avertissement de chocs se déclenche : la rotation du laser est stoppée et un message d'erreur s'affiche. La LED d'état (12) clignote en rouge à

fréquence rapide et un signal sonore rapide retentit.

Acquittez le message d'avertissement avec **OK** en actionnant la touche Réglage d'inclinaison (14) sur l'appareil de mesure ou la touche Réglage d'inclinaison (31) sur la télécommande. En mode Nivellement automatique (y compris mode inclinaison), un nouveau nivellement automatique est effectué.

Contrôlez à présent la position du faisceau laser par rapport à un point de référence et corrigez si nécessaire la hauteur ou l'alignement de l'appareil de mesure.

#### Désactivation/modification de la fonction d'avertissement de chocs :

Dans l'écran d'accueil, la LED d'avertissement de chocs (c) indique le réglage actuel :



La fonction d'avertissement de chocs est activée avec la sensibilité élevée.



GRL 650 CHVG : La fonction d'avertissement de chocs est activée avec la sensibilité réduite.



La fonction d'avertissement de chocs est désactivée.



Pour modifier le réglage de la fonction d'avertissement de chocs, actionnez brièvement la touche Marche/Arrêt (11). Dans le menu qui apparaît ensuite, actionnez de façon répétée la touche Marche/Arrêt (11) jusqu'à ce que vous ayez sélectionné le réglage voulu. Acquittez la sélection avec **OK** en actionnant la touche Réglage d'inclinaison (14).



Si la fonction d'avertissement de chocs a été activée, elle devient active au bout d'env. 30 s.

#### Mode inclinaison en position horizontale

Quand l'appareil de mesure se trouve en position horizontale, il est possible d'incliner séparément l'axe X et l'axe Y dans une plage de  $\pm 8,5\%$ .



Pour incliner l'axe X, actionnez une fois la touche Réglage d'inclinaison (14) sur l'appareil de mesure ou la touche Réglage d'inclinaison (31) sur la télécommande. Il apparaît le menu pour le réglage d'inclinaison de l'axe X.

Réglez l'inclinaison voulue avec la touche **▲** (4) ou **▼** (3) sur l'appareil de mesure ou avec la touche d'inclinaison vers le haut (30) ou vers le bas (35) sur la télécommande. L'actionnement simultané des deux touches d'inclinaison sur l'appareil de mesure ou la télécommande ramène l'inclinaison à 0,00%.

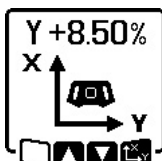

Pour incliner l'axe Y, actionnez à nouveau la touche Réglage d'inclinaison (14) sur l'appareil de mesure ou la touche Réglage d'inclinaison (31) sur la télécommande. Il apparaît le menu pour le réglage d'inclinaison de l'axe Y.

Réglez l'inclinaison souhaitée, comme décrit pour l'axe X.



L'inclinaison réglée est prise en compte quelques secondes après le dernier actionnement d'une touche. Jusqu'à la fin du réglage d'inclinaison, le faisceau laser et le symbole Réglage d'inclinaison clignotent.



X +4.70%  
Y -3.25%

Au terme du réglage d'inclinaison s'affichent sur l'écran d'accueil les valeurs d'inclinaison réglées pour les deux axes. La LED d'état (12) de l'appareil de mesure s'allume en rouge. Sur la télécommande, la LED d'état de l'axe incliné ((34) et/ou (33)) s'allume en rouge.

#### Mémoire d'inclinaisons pour le mode inclinaison en position horizontale (GRL 650 CHVG)

L'appareil de mesure mémorise les 4 dernières combinaisons d'inclinaisons (valeurs d'inclinaison des deux axes). Au lieu de régler les inclinaisons, vous pouvez reprendre les combinaisons d'inclinaisons qui ont été mémorisées.

Activez le mode d'inclinaison pour l'axe X (voir « Mode inclinaison en position horizontale », Page 69).

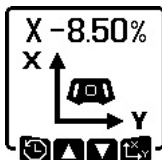

Pour appeler le contenu de la mémoire d'inclinaisons, actionnez la touche Mode lignes (5) sur l'appareil de mesure ou la touche Mode lignes (28) sur la télécommande.

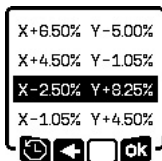

Pour sélectionner l'une des 4 combinaisons mémorisées, actionnez la touche Mode lignes (5) sur l'appareil de mesure ou la touche Mode lignes (28) sur la télécommande jusqu'à ce que la combinaison souhaitée s'affiche sur l'écran.

Pour valider la sélection, actionnez la touche Réglage d'inclinaison (14) sur l'appareil de mesure (OK) ou la touche Réglage d'inclinaison (31) sur la télécommande. Quelques secondes après l'actionnement de la touche, la combinaison réglée est prise en compte sur l'appareil de mesure (voir « Mode inclinaison en position horizontale », Page 69).

Pour régler des valeurs autres que celles mémorisées, actionnez la touche ▲ (4) sur l'appareil de mesure (K) ou la touche Inclinaison vers le haut (30) sur la télécommande. Sur l'écran réapparaît le menu de réglage du mode d'inclinaison (voir « Mode inclinaison en position horizontale », Page 69).

#### SlopeProtect

Les variations de température que subit l'appareil de mesure peuvent avoir des incidences sur l'inclinaison réglée des axes.

Pour éviter les imprécisions de mesure, l'inclinaison des axes est réajustée en cas de dépassement de l'écart de température réglé : l'appareil de mesure s'auto-nivelle puis revient dans le mode d'inclinaison avec les dernières valeurs réglées.

Quand les écarts de températures sont  $\geq 5^\circ\text{C}$ , l'inclinaison est réinitialisée.

GRL 650 CHVG : Il est possible d'abaisser l'écart de température à  $2^\circ\text{C}$  ou de désactiver la fonction **SlopeProtect** à l'aide de l'application **Bosch Levelling Remote App**. Ce réglage n'est pas enregistré quand vous éteignez l'appareil de mesure.

#### Mode manuel

Il est possible de désactiver le mode Nivellement automatique (mode manuel).

- En position horizontale : séparément pour les deux axes,
- En position verticale : uniquement pour l'axe X (impossible pour l'axe Y en position verticale).

En mode manuel, l'appareil de mesure peut être incliné de n'importe quel angle. Les axes peuvent en plus être inclinés séparément dans une plage de  $\pm 8,5\%$  sur l'appareil de mesure. En mode manuel, l'angle d'inclinaison des axes n'est pas affiché sur l'écran.

La LED d'état (12) de l'appareil de mesure s'allume en rouge quand

- en position horizontale, au moins un axe est réglé en mode manuel,
- en position verticale, l'axe X est réglé en mode manuel.

Sur la télécommande, la LED d'état axe Y (34) ou la LED d'état axe X (33) s'allume en rouge quand l'axe correspondant est réglé sur mode manuel.

Le mode manuel ne peut pas être activé à partir de la télécommande.

#### Mode manuel en position horizontale



Pour désactiver le nivellement automatique, actionnez de façon répétée la touche Mode manuel (13) jusqu'à obtenir la configuration de réglage souhaitée des deux axes. Dans l'exemple représenté, le nivellement automatique est désactivé pour l'axe X mais pas pour l'axe Y.



Pour incliner un axe quand le **nivellement automatique est désactivé**, actionnez la touche Réglage d'inclinaison (14) pendant que le **menu Mode manuel est affiché**.

Si le nivellement automatique n'a été désactivé que pour un axe, vous ne pouvez modifier que l'inclinaison de cet axe. Si



les deux axes se trouvent en mode manuel, vous pouvez commuter entre les axes en actionnant à nouveau la touche Réglage d'inclinaison (14). Sur l'écran clignote le symbole de l'axe dont l'inclinaison peut être modifiée. Inclinez l'axe souhaité avec les touches ▲ (4) et ▼ (3) jusqu'à obtenir l'angle voulu.

#### Mode manuel en position verticale



Pour désactiver le nivellement automatique pour l'axe X, actionnez une fois la touche Mode manuel (13). (En position verticale, il est impossible de niveler l'axe Y.)



Pour incliner l'axe X quand le nivellement automatique est désactivé, actionnez la touche Réglage d'inclinaison (14) pendant que le menu Mode manuel est affiché. Le symbole de l'axe X clignote sur l'écran.

Inclinez l'axe X avec les touches ▲ (4) et ▼ (3) jusqu'à obtenir l'angle voulu.



Pour tourner l'axe Y, actionnez à nouveau la touche Réglage d'inclinaison (14) pendant que le menu affiche le mode manuel. Le symbole de l'axe Y clignote sur l'écran.

Inclinez l'axe Y avec les touches ▲ (4) et ▼ (3) jusqu'à obtenir l'angle voulu.

## Fonctions

### Mode CenterFind

Dans le mode **CenterFind**, l'appareil de mesure essaie automatiquement de caler le faisceau laser sur la ligne médiane de la cellule de réception par un mouvement ascendant et descendant de la tête de rotation. Il est possible d'aligner le faisceau laser avec l'axe X ou l'axe Y de l'appareil de mesure.

Le mode **CenterFind** doit être activé sur la cellule de réception laser. Lisez et observez pour cela la notice d'utilisation de la cellule de réception laser.

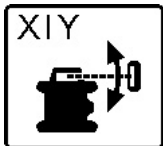

Pendant la recherche apparaît sur l'écran de l'appareil de mesure le symbole **CenterFind** pour l'un ou les deux axes et la LED d'état (12) clignote en rouge.

S'il a été possible de caler le faisceau laser sur la ligne médiane de la cellule de réception, le mode **CenterFind** est automatiquement quitté et l'inclinaison trouvée s'affiche sur l'écran d'accueil.

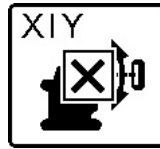

S'il n'a pas été possible de caler le faisceau laser sur la ligne médiane de la cellule de réception, la rotation du faisceau laser est stoppée et il apparaît un message d'erreur sur l'écran. Actionnez n'importe quelle touche pour faire disparaître le message d'erreur. L'axe correspondant s'auto-nivelle à nouveau à 0 %.

Vérifiez si l'appareil de mesure et la cellule de réception sont correctement orientés et réactivez le mode. La cellule de réception doit se trouver à l'intérieur de la plage de pivotement de  $\pm 8,5\%$  de l'appareil de mesure.

Remarque : En cas d'utilisation du mode **CenterFind**, le réglage des deux axes peut changer même quand l'un des deux axes n'est pas orienté vers la cellule de réception.

### Mode CenterLock (GRL 650 CHVG)

Dans le mode **CenterLock**, l'appareil de mesure essaie automatiquement de caler le faisceau laser sur la ligne médiane de la cellule de réception par un mouvement ascendant et descendant de la tête de rotation. À la différence du mode **CenterFind**, la position de la cellule de réception est vérifiée en continu et l'inclinaison de l'appareil de mesure est automatiquement corrigée. Les valeurs d'inclinaison ne s'affichent pas sur l'écran.

► Lorsque vous travaillez en mode **CenterLock**, veillez à ne pas déplacer par inadvertance l'appareil de mesure et la cellule de réception. L'ajustement automatique de l'inclinaison à chaque changement de position peut conduire à des mesures incorrectes.

Il est possible d'aligner le faisceau laser avec l'axe X ou l'axe Y de l'appareil de mesure.

Le mode **CenterLock** doit être activé et désactivé au niveau de la cellule de réception laser. Lisez et observez pour cela la notice d'utilisation de la cellule de réception laser.



Pendant la recherche apparaît sur l'écran de l'appareil de mesure le symbole **CenterLock** pour l'un ou les deux axes et la LED d'état (12) clignote en rouge.

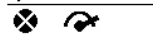

Si le faisceau laser n'a pas pu être calé sur la ligne médiane de la cellule de réception, il apparaît sur l'écran d'accueil le symbole **CenterLock** pour l'un des deux axes ou les deux axes. Les valeurs d'inclinaison ne s'affichent pas.

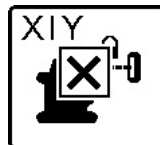

S'il n'a pas été possible de caler le faisceau laser sur la ligne médiane de la cellule de réception, la rotation du faisceau laser est stoppée et il apparaît un message d'erreur sur l'écran. Actionnez n'importe quelle touche pour faire disparaître le message d'erreur. L'axe correspondant s'auto-nivelle à nouveau à 0 %.

Vérifiez si l'appareil de mesure et la cellule de réception sont correctement orientés et réactivez le mode. La cellule de ré-



ception doit se trouver à l'intérieur de la plage de pivotement de  $\pm 8,5\%$  de l'appareil de mesure.

Remarque : En cas d'utilisation du mode **CenterLock**, le réglage des deux axes peut changer même quand l'un des deux axes n'est pas orienté vers la cellule de réception.

### Projection partielle (voir figure C)

Dans le mode rotation, il est possible de désactiver le faisceau laser variable (8) pour un ou plusieurs quadrants du plan de rotation. On peut ainsi éviter que le rayonnement laser aille dans certaines zones critiques. Cela permet aussi d'éviter que des réflexions indésirables du faisceau laser perturbent d'autres appareils ou la cellule de réception laser. La suppression de certains quadrants n'est possible qu'à partir de l'application **Bosch Levelling Remote App**. Dans l'écran d'accueil, l'affichage Mode de fonctionnement laser (a) indique les quadrants dans lesquels le faisceau laser est visible.

### Contrôle de précision de l'appareil de mesure

Les opérations qui suivent doivent uniquement être confiées à des personnes formées et qualifiées. Lors de la réalisation d'un contrôle de précision ou du calibrage d'un appareil de mesure, il est primordial de bien connaître les lois physiques et les facteurs d'influence.

#### Facteurs influant sur la précision

C'est la température ambiante qui exerce la plus grande influence. Ce sont notamment les écarts de température entre le sol et la hauteur de travail qui peuvent faire dévier le faisceau laser.

Pour minimiser les effets thermiques de la chaleur venant du sol, il est recommandé d'utiliser l'appareil de mesure sur un trépied. Si possible, installez en plus l'appareil de mesure au centre de la zone de travail.

Étant donné que les résultats de mesure peuvent être altérés à la fois par des facteurs extérieurs (températures extrêmes, fortes variations de température, etc.) et par des facteurs mécaniques (par ex. chutes ou chocs violents), il est important de vérifier la précision de nivellement avant chaque travail.

En cas de dépassement de l'écart maximal admissible lors de l'une des mesures décrites ci-après, effectuez un calibrage (voir « Calibrage de l'appareil de mesure », Page 73) ou faites contrôler l'appareil de mesure dans un point de service après-vente **Bosch**.

#### Contrôle de la précision de la mise à niveau en position horizontale

Pour obtenir un résultat fiable et précis, il est recommandé d'effectuer le contrôle de la précision de nivellement sur une distance de **30 m** devant un mur sur un sol stable. Effectuez une procédure de mesure complète pour chacun des deux axes.

- Installez l'appareil de mesure en position horizontale, à une distance de **30 m** du mur sur un trépied ou placez-le sur un sol stable et plan. Mettez l'appareil de mesure en marche.

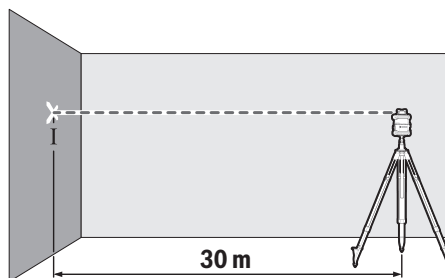

- Une fois le nivellement automatique terminé, marquez le centre du faisceau laser sur le mur (point I).

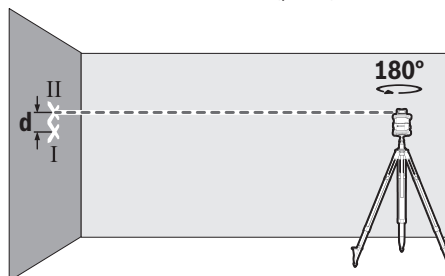

- Tournez l'appareil de mesure de  $180^\circ$  sans modifier sa hauteur. Laissez-le se niveler automatiquement et marquez le centre du faisceau laser sur le mur (point II). Veillez à ce que le point II se trouve à la verticale, au-dessus ou en-dessous du point I.

Réeffectuez la mesure pour l'autre axe. Faites pour cela pivoter l'appareil de mesure de  $90^\circ$  avant de débiter la mesure. Pour une distance de mesure de **30 m**, l'écart maximal admissible est de  $\pm 1,5$  mm. L'écart **d** entre les points I et II ne doit par conséquent pas excéder **3 mm** pour chacune des deux mesures.

#### Contrôle de la précision de la mise à niveau en position verticale

Pour ce contrôle, vous devez pouvoir effectuer une mesure sur un sol ferme devant un mur de **10 m** de haut. Fixez un fil à plomb sur le mur.

- Placez l'appareil de mesure en position verticale sur un sol ferme et plan. Mettez en marche l'appareil de mesure et laissez-le se niveler.

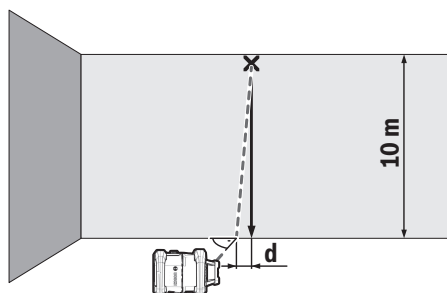

- Orientez l'appareil de mesure de manière à ce que le faisceau laser atteigne l'extrémité supérieure du fil à plomb juste au centre. L'écart **d** entre le faisceau laser et l'extrémité inférieure du fil à plomb indique l'écart de l'appareil de mesure par rapport à la verticale.

Pour une distance de mesure de **10 m** de haut, l'écart maximal admissible est de  $\pm 1$  mm. L'écart **d** ne doit par conséquent pas être supérieur à **1 mm**.

### Calibrage de l'appareil de mesure

Les opérations qui suivent doivent uniquement être confiées à des personnes formées et qualifiées. Lors de la réalisation d'un contrôle de précision ou du calibrage d'un appareil de mesure, il est primordial de bien connaître les lois physiques et les facteurs d'influence.

- ▶ **Calibrez l'appareil de mesure le plus précisément possible ou faites-le contrôler dans un point de SAV Bosch.** Un calibrage imprécis conduit à des résultats de mesure erronés.
- ▶ **Ne démarrez le calibrage que lorsque vous êtes contraint de le faire.** Dès que l'appareil de mesure se trouve en mode calibrage, vous devez impérativement effectuer le calibrage avec minutie jusqu'au bout, afin d'éviter d'obtenir par la suite des résultats de mesure erronés.

**Contrôlez après chaque calibrage la précision de nivellement** (voir « Contrôle de précision de l'appareil de mesure », Page 72). Si l'écart est supérieur aux valeurs maximales admissibles, faites contrôler l'appareil de mesure dans un centre de service après-vente **Bosch**.

### Calibrage de l'axe X et de l'axe Y

Le calibrage du GRL 600 CHV n'est possible qu'avec l'aide de la cellule de réception LR 60, le calibrage du GRL 650 CHVG qu'avec la cellule LR 65 G. La cellule de réception laser doit être connectée à l'appareil de mesure via **Bluetooth®** (voir « Établissement d'une connexion avec la télécommande / la cellule de réception laser », Page 66).

Pendant la durée du calibrage, les positions de l'appareil de mesure et de la cellule de réception laser ne doivent pas être modifiées (sauf quand il est demandé de les tourner et orienter différemment). Installez pour cette raison l'appareil de mesure sur un sol ferme et plan et fixez la cellule de réception laser solidement.

Dans la mesure du possible, effectuez le calibrage à partir de l'application **Bosch Levelling Remote App**. L'utilisation de l'application mobile exclut en effet de nombreuses sources

d'erreur, étant donné que la position de l'appareil de mesure ne risque pas d'être modifiée en appuyant un peu trop fort sur les touches.

Si vous choisissez d'effectuer le calibrage sans l'application mobile, il vous faudra appuyer sur les touches adéquates de l'appareil de mesure et la télécommande ne pourra pas être utilisée pendant toute la durée du calibrage.

Vous avez besoin de suffisamment d'espace pour pouvoir mesurer une distance de **30 m** sur un sol ferme. Si vous disposez pas d'un espace suffisant, vous pouvez aussi effectuer le calibrage sur une distance de **15 m** mais la précision sera alors moins bonne.

### Installation de l'appareil de mesure et de la cellule de réception laser pour le calibrage :

Installez l'appareil de mesure en position horizontale à une distance de **30 m** ou **15 m** de la cellule de réception laser sur un trépied (**43**) ou sur une surface ferme et parfaitement plane.

Fixez solidement la cellule de réception laser à une hauteur adaptée :

- soit sur un mur ou une autre surface avec les aimants ou le crochet de suspension,
- soit à une aide solidement fixée en utilisant le support de fixation.

Observez pour cela la notice d'utilisation de la cellule de réception laser.

### Orientation de l'appareil de mesure pour le calibrage :

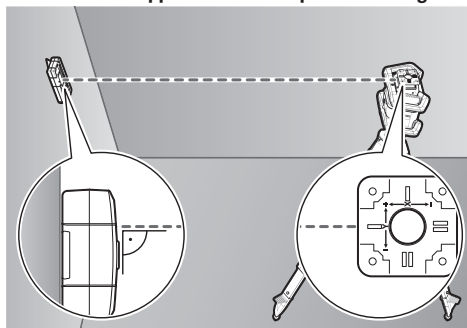

Positionnez l'appareil de mesure de façon à ce que le côté «+» du marquage en relief relatif à l'axe X soit orienté en direction de la cellule de réception laser. L'axe X doit par ailleurs être perpendiculaire à la cellule de réception.

### Démarrage du calibrage :

- Calibrage via l'application **Bosch Levelling Remote App** : Mettez en marche l'appareil de mesure. Démarrez le calibrage sur l'application mobile. Suivez les instructions qui s'affichent sur l'application.
- Calibrage sans l'application mobile : Mettez en marche l'appareil de mesure et la cellule de réception laser. Assurez-vous que les deux sont connectés via **Bluetooth®**. Démarrez le calibrage en actionnant simultanément la touche Marche/Arrêt et la touche Mode **CenterFind** de la cellule de réception. Il apparaît **CAL** sur l'écran de la cellule de réception.

Pour interrompre le calibrage en cas de besoin, actionnez assez longuement la touche Mode **CenterFind** de la cellule de réception.

#### Réalisation du calibrage sans l'application mobile :



Dans le menu qui apparaît sur l'écran de l'appareil de mesure après le démarrage du calibrage, sélectionnez la distance qui sépare l'appareil de mesure et la cellule de réception. Actionnez pour cela la touche **▲ (4)** ou **▼ (3)**. Acquitez la sélection avec **OK** en actionnant la touche Réglage

d'inclinaison **(14)**.



Pour valider, dans le menu qui suit, la distance sélectionnée et la précision de mise à niveau correspondante (**OK**), actionnez la touche Réglage d'inclinaison **(14)**. Pour revenir à la sélection de distance (**←**), actionnez la touche Mode lignes **(5)**.

Ajustez la hauteur de la cellule de réception de façon à ce que le faisceau laser variable **(8)** arrive au centre de la cellule de réception (voir la notice d'utilisation de la cellule de réception). Fixez solidement la cellule de réception laser à cette hauteur.

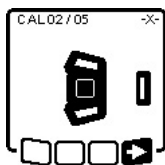

Vérifiez si l'appareil de mesure et la cellule de réception laser sont orientés l'un par rapport à l'autre comme représenté sur l'écran (côté « + » de l'axe X orienté vers la cellule de réception). Démarrez le calibrage de l'axe X avec **OK** en actionnant la touche Réglage d'inclinaison **(14)**.

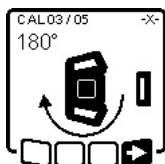

Lorsque cette étape apparaît sur l'écran, tournez l'appareil de mesure de 180° de façon à ce que le côté « - » de l'axe X soit orienté vers la cellule de réception. Veillez, en tournant l'appareil de mesure, à ne modifier ni sa hauteur ni son inclinaison. Acquitez la rotation avec **OK** en actionnant la touche

Réglage d'inclinaison **(14)**. Le calibrage de l'axe X se poursuit.



Au terme du calibrage réussi de l'axe X apparaît ce symbole sur l'écran de l'appareil de mesure.

Poursuivez le calibrage avec **OK** en actionnant la touche Réglage d'inclinaison **(14)**.

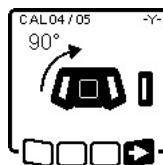

Pour le calibrage de l'axe Y, tournez l'appareil de mesure de 90° de façon à ce que le côté « + » de l'axe Y soit orienté vers la cellule de réception. Acquitez la rotation avec **OK** en actionnant la touche Réglage d'inclinaison **(14)**.

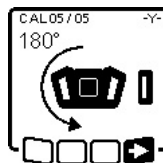

Lorsque cette étape apparaît sur l'écran, tournez l'appareil de mesure de 180° de façon à ce que le côté « - » de l'axe Y soit orienté vers la cellule de réception. Acquitez la rotation avec **OK** en actionnant la touche Réglage d'inclinaison **(14)**. Le calibrage de l'axe Y se poursuit.



Au terme du calibrage réussi de l'axe Y apparaît ce symbole sur l'écran de l'appareil de mesure.

Terminez le calibrage de l'axe Y avec **OK** en actionnant la touche Réglage d'inclinaison **(14)**.



Ce symbole confirme le calibrage réussi des axes X et Y avec la précision de nivellement sélectionnée au départ. Terminez le calibrage avec **OK** en actionnant la touche Réglage d'inclinaison **(14)**.

Si le calibrage a été concluant, l'appareil de mesure s'éteint automatiquement.



En cas d'échec du calibrage de l'axe X ou de l'axe Y, un message d'erreur s'affiche sur l'écran de l'appareil de mesure. Sur l'écran de la cellule de réception apparaît **ERR**.

Interrompez alors le calibrage avec **OK** en actionnant la touche Mode lignes **(5)**.



Assurez-vous que l'appareil de mesure et la cellule de réception sont correctement orientés (voir la description ci-dessus). Redémarrez le calibrage.

Si le calibrage échoue à nouveau, faites contrôler l'appareil de mesure dans un centre de service après-vente **Bosch**.

#### Calibrage de l'axe Z

Pour le calibrage, vous devez pouvoir effectuer une mesure sur un sol ferme devant un mur de **10 m** de haut. Fixez un fil à plomb sur le mur.

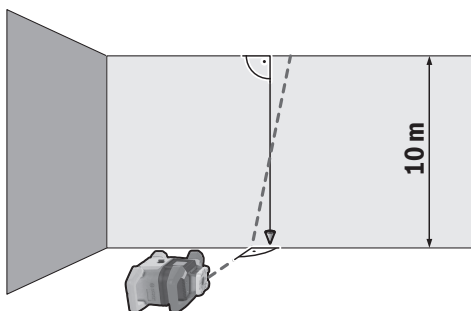

Placez l'appareil de mesure sur un sol ferme et plan. Mettez en marche l'appareil de mesure et laissez-le se niveler.

Orientez l'appareil de mesure de manière à ce que le faisceau laser atteigne le mur perpendiculairement en coupant le fil à plomb. Éteignez l'appareil de mesure.

Pour activer le mode calibrage, actionnez sans relâcher la touche Réglage d'inclinaison (14) puis actionnez en plus brièvement la touche Marche/Arrêt (11). L'appareil de mesure se met en marche. Laissez l'appareil de mesure se mettre à niveau de lui-même.

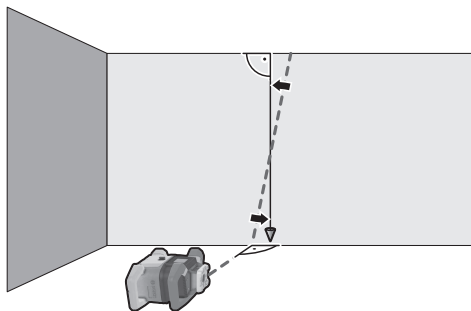

Orientez le faisceau laser de façon à ce qu'il soit parallèle au fil à plomb.



Pour incliner le faisceau laser dans le sens ◀, actionnez la touche ▲ (4). Pour incliner le faisceau laser dans le sens ▶, actionnez la touche ▼ (3).

S'il n'est pas possible d'orienter le faisceau de façon à ce qu'il soit parallèle au fil à plomb, corrigez la position de l'appareil de mesure par rapport au mur (le faisceau doit atteindre le mur à angle droit) et redémarrez le calibrage.

Une fois que le faisceau est parallèle au fil à plomb, mémorisez le calibrage avec  en actionnant la touche Réglage d'inclinaison (14).



Ce symbole confirme le calibrage réussi de l'axe Z. Dans le même temps, la LED d'état (12) clignote 3 fois en vert. Terminez le calibrage avec  en actionnant la touche Réglage d'inclinaison (14).

Si le calibrage a été concluant, l'appareil de mesure s'éteint automatiquement.



En cas d'échec du calibrage de l'axe Z, ce message d'erreur s'affiche. Interrompez alors le calibrage avec  en actionnant la touche Mode lignes (5).

Assurez-vous que la perpendiculaire de référence se trouve bien dans la plage de pivotement de la tête de rotation et redémarrez le calibrage. Veillez à ce que l'appareil de mesure ne bouge pas pendant le calibrage.

Si le calibrage échoue à nouveau, faites contrôler l'appareil de mesure dans un centre de service après-vente **Bosch**.

### Instructions d'utilisation

- ▶ **Lorsque vous voulez effectuer des marquages, marquez toujours l'emplacement du centre du point laser ou de la ligne laser.** La taille du point laser ou la largeur de la ligne laser varient avec la distance.
- ▶ **L'appareil de mesure est doté d'une interface radio. Observez les restrictions d'utilisation locales en vigueur, par ex. dans les avions ou les hôpitaux.**

#### Travail avec la cible laser

La cible laser (51) améliore la visibilité du faisceau laser dans des conditions défavorables et sur les grandes distances.

La surface réfléchissante de la cible laser (51) améliore la visibilité de la ligne laser, la surface transparente rend la ligne laser visible même lorsque l'utilisateur se trouve derrière la cible laser.

#### Travail avec le trépied (accessoire)

Un trépied constitue un support de mesure stable et réglable en hauteur. Pour une utilisation à l'horizontale, fixez l'appareil de mesure avec son raccord fileté de 5/8" (18) sur le trépied (43) ou un trépied d'appareil photo du commerce. Vissez l'appareil de mesure avec la vis de serrage du trépied. Pour une utilisation à la verticale, utilisez le raccord fileté de 5/8" (20).

Si le trépied possède une échelle graduée sur le tube central, il est possible de régler directement le décalage de hauteur.

Mettez le trépied plus ou moins à niveau avant de mettre en marche l'appareil de mesure.

#### Lunettes de vision du faisceau laser (accessoire)

Les lunettes de vision du faisceau laser filtrent la lumière ambiante. L'œil perçoit ainsi la lumière du laser comme étant plus claire.

- **N'utilisez pas les lunettes de vision laser (accessoire non fourni) comme des lunettes de protection.** Les lunettes de vision laser aident seulement à mieux voir le faisceau laser ; elles ne protègent pas contre les effets des rayonnements laser.
- **N'utilisez pas les lunettes de vision laser (accessoire non fourni) comme des lunettes de soleil ou pour la circulation routière.** Les lunettes de vision laser n'offrent pas de protection UV complète et elles faussent la perception des couleurs.

#### Travail avec support mural et unité d'alignement (voir figure D)

Vous pouvez fixer l'appareil de mesure à un mur à l'aide du support mural avec unité d'alignement (44). Le support mural est très utile pour p. ex. les travaux à une hauteur supérieure à la hauteur de déploiement maximale du trépied ou les travaux sur un sol instable et sans trépied.

Vissez le support mural (44) à un mur avec des vis au niveau des trous de fixation (45). Assurez-vous que le support mural est solidement fixé et se trouve bien à la verticale.

Selon le type d'application, vissez la vis 5/8" (48) du support mural dans le raccord fileté de trépied horizontal (18) ou le raccord fileté de trépied vertical (20) de l'appareil de mesure.

L'unité d'alignement permet de modifier la hauteur de l'appareil de mesure sur 13 cm. Appuyez sur le bouton-poussoir (46) et faites coulisser l'unité d'alignement jusqu'à obtenir grossièrement la hauteur voulue. La vis de réglage fin (47) permet de positionner le faisceau laser exactement à la hauteur de référence.

#### Travail avec la mire (accessoire) (voir figure E)

Pour les contrôles de planéité ou le marquage d'inclinaisons, il est recommandé d'utiliser la mire (42) en combinaison avec la cellule de réception.

En haut de la mire (42) se trouve une échelle graduée relative. Sa hauteur zéro peut être présélectionnée sur la partie extractible. Cela permet de lire directement des écarts par rapport à la hauteur de consigne.

### Exemples d'utilisation

#### Report/contrôle de hauteurs (voir figure F)

Placez l'appareil de mesure en position horizontale sur un support stable ou montez-le sur un trépied (43) (accessoire).

Travail avec trépied : Positionnez le faisceau laser à la hauteur souhaitée. Reportez ou vérifiez la hauteur au niveau du point ciblé.

Travail sans trépied : Déterminez la différence en hauteur entre le faisceau laser et la hauteur du point de référence à l'aide de la cible laser (51). Reportez ou vérifiez la différence de hauteur mesurée sur le point ciblé.

#### Positionnement parallèle du point vertical vers le haut / marquage d'angles droits (voir figure G)

Pour marquer des angles droits ou installer des cloisons, il faut positionner le point vertical vers le haut (10) parallèlement à une ligne de référence (p. ex. un mur).

Pour cela, mettez l'appareil de mesure en position verticale et positionnez-le de façon à ce que le point vertical vers le haut soit à peu près parallèle à la ligne de référence.

Pour un positionnement plus précis, mesurez la distance entre le point vertical vers le haut et la ligne de référence, directement sur l'appareil de mesure à l'aide de la cible laser (51). Mesurez de nouveau la distance entre le point vertical vers le haut et la ligne de référence à une distance aussi grande que possible de l'appareil de mesure. Positionnez le point vertical vers le haut de sorte qu'il se trouve à la même distance de la ligne de référence que lors de la mesure directe au niveau de l'appareil de mesure.

La perpendiculaire au point vertical vers le haut (8) est indiquée par le faisceau laser variable (10).

#### Marquage de verticales/de plans verticaux (voir figure G)

Pour marquer une verticale ou un plan vertical, positionnez l'appareil de mesure à la verticale. Si le plan vertical doit être perpendiculaire à une ligne de référence (p. ex. un mur), faites coïncider le point vertical vers le haut (10) avec cette ligne de référence.

La perpendiculaire est indiquée par le faisceau laser variable (8).

#### Alignement de verticales/de plans verticaux (voir figure H)

Pour aligner la ligne laser verticale ou le plan de rotation par rapport à un point de référence sur un mur, positionnez l'appareil de mesure verticalement et faites coïncider grossièrement la ligne laser ou le plan de rotation avec le point de référence. Pour un alignement plus précis sur le point de référence, faites tourner le plan de rotation autour de l'axe X (voir « Pivotement du plan de rotation en position verticale », Page 68).

#### Travail sans cellule de réception

Dans des conditions d'éclairage favorables (environnement sombre) et sur des distances courtes, il est possible de travailler sans cellule de réception. Pour une meilleure visibilité du faisceau laser, sélectionnez le mode lignes ou le mode points et orientez le faisceau laser sur le point cible.

#### Travail avec cellule de réception (voir figure E)

Dans des conditions d'éclairage défavorables (environnement éclairé, soleil direct) et sur des grandes distances, la cellule de réception (41) permet de localiser plus facilement le faisceau laser. Pour travailler avec la cellule de réception, choisissez le mode rotation et la vitesse de rotation la plus élevée.

#### Travail à l'extérieur (voir figure E)

Il est recommandé de toujours utiliser la cellule de réception (41) lors de travaux à l'extérieur.

Si le sol est instable, montez l'appareil de mesure sur le trépied (43). Activez la fonction d'avertissement de chocs afin d'éviter des mesures erronées en cas de vibration du sol ou lorsque l'appareil de mesure subit des secousses.

### Installation de coffrages (voir figure I)

Montez l'appareil de mesure à l'horizontale sur un trépied (43) et positionnez le trépied en dehors de la zone où doit être installé le coffrage. Sélectionnez le mode rotation.

Fixez la cellule de réception laser (41) avec le support sur une mire (42). Positionnez la mire à un point de référence du coffrage.

Ajustez la hauteur de la cellule de réception sur la mire de façon à ce que le faisceau laser variable (8) de l'appareil de mesure arrive au centre de la cellule de réception (voir la notice d'utilisation de la cellule de réception).

Placez ensuite la mire avec la cellule de réception successivement aux différents points de contrôle du coffrage. Veillez ce faisant à ce que la position de la cellule de réception sur la mire ne change pas.

Corrigez la hauteur du coffrage jusqu'à ce que le faisceau laser arrive au centre à tous les points de contrôle.

### Contrôle d'inclinaisons (voir figure J)

Monter l'appareil de mesure en position horizontale sur un trépied (43). Sélectionnez le mode rotation.

Positionnez le trépied avec l'appareil de mesure de façon à faire coïncider l'axe X et l'inclinaison à contrôler.

Réglez l'inclinaison de consigne comme inclinaison de l'axe X (voir « Mode inclinaison en position horizontale », Page 69).

Fixez la cellule de réception laser (41) avec le support sur une mire (42). Positionnez la mire au bas de la surface inclinée.

Ajustez la hauteur de la cellule de réception sur la mire de façon à ce que le faisceau laser variable (8) de l'appareil de mesure arrive au centre de la cellule de réception (voir la notice d'utilisation de la cellule de réception).

Placez ensuite la mire avec la cellule de réception successivement aux différents points de contrôle de la surface inclinée. Veillez ce faisant à ce que la position de la cellule de réception sur la mire ne change pas.

Si le faisceau laser arrive au centre de la cellule de réception à tous les points de contrôle, l'inclinaison de la surface est correcte.



### Vue d'ensemble des affichages d'état

Appareil de mesure		Fonction
Vert	Rouge	
○		Position horizontale : processus de nivellement de l'axe X et/ou de l'axe Y Position verticale : processus de nivellement de l'axe X
○		Mode repos activé
●		Position horizontale : les deux axes sont à niveau. Position verticale : l'axe X est à niveau.
	○	Arrêt automatique suite à un message d'erreur (p. ex. piles/accu vide(s), surchauffe)
	○	Mode <b>CenterFind</b> ou mode <b>CenterLock</b> activé (voir la notice d'utilisation de la cellule de réception)
	○	Changement de position de l'appareil de mesure sans arrêt/remise en marche
	○	Auto-nivellement impossible, fin de la plage d'auto-nivellement
	○	La fonction d'avertissement de chocs s'est déclenchée
	○	Le calibrage de l'appareil de mesure a démarré.
	●	Position horizontale : au moins un axe est incliné ou en mode manuel. Position verticale : l'axe X est incliné ou en mode manuel.

● allumage permanent

○ clignotement

Télécommande		Télécommande		Fonction
vert	rouge	vert	rouge	
○				Processus de nivellement de l'axe X (position horizontale ou verticale)

Télécommande 		Télécommande 		Fonction
vert	rouge	vert	rouge	
		○		Processus de nivellement de l'axe Y (position horizontale)
○		○		Télécommande connectée via <i>Bluetooth</i> ®. (Les deux LED d'état clignotent en alternance.)
●				Axe X à niveau (position horizontale ou verticale).
		●		Axe Y à niveau (position horizontale).
● (3 s)		● (3 s)		Télécommande connectée avec succès via <i>Bluetooth</i> ®
	●			L'axe X est incliné ou en mode manuel (position horizontale ou verticale).
			●	L'axe Y est incliné ou en mode manuel (position horizontale).
	● (3 s)		● (3 s)	Échec de la connexion à l'appareil de mesure via <i>Bluetooth</i> ®

● allumage permanent

○ clignotement

### Vue d'ensemble des possibilités de commande des fonctions

Fonction	GRL 600 CHV	GRL 650 CHVG	RC 6	LR 60	LR 65 G	Bosch Levelling Remote App
Mise en marche/arrêt GRL 600 CHV/ GRL 650 CHVG	●	●	-	-	-	-
Établissement d'une connexion via <i>Bluetooth</i> ® <sup>A)</sup>	●	●	●	●	●	●
Mode repos	●	●	●	-	-	●
Activation du blocage des touches	-	-	-	-	-	●
Désactivation du blocage des touches	●	●	-	-	-	●
Mode rotation, mode lignes et points	●	●	●	-	-	●
Pivotement de la ligne/du point laser dans le plan de rotation	●	●	●	-	-	●
Pivotement du plan de rotation en position verti- cale	●	●	●	-	-	●
Fonction point d'aplomb vers le bas automatique en position verticale	-	-	●	-	-	●
Activation/désactivation de la fonction d'avertis- sement de chocs	●	●	-	-	-	●
Modification de la sensibilité de la fonction d'aver- tissement de chocs	-	●	-	-	-	●
Mode d'inclinaison	●	●	●	-	-	●
Modification réglage <b>SlopeProtect</b> (GRL 650 CHVG)	-	-	-	-	-	●
Mode manuel	●	●	-	-	-	●
Mode <b>CenterFind</b>	-	-	-	●	●	-
Mode <b>CenterLock</b>	-	-	-	-	●	-
Projection partielle	-	-	-	-	-	●
Calibrage axe X et axe Y (position horizontale) <sup>B)</sup>	●	●	-	●	●	●
Calibrage axe Z (position verticale)	●	●	-	-	-	●



A) La fonction doit être activée simultanément d'une part sur l'appareil de mesure et d'autre part sur la télécommande, la cellule de réception laser et le smartphone.

B) La fonction doit être activée soit sur l'appareil de mesure et le smartphone, soit sur la cellule de réception laser.



## Dépannage

Affichage écran laser rotatif	Affichage écran cellule de réception	Problème	Remède
	-	Arrêt automatique (accu déchargé ou piles vides)	Remplacez l'accu ou les piles.
	-	Arrêt automatique (dépassement de la température d'utilisation maximale admissible)	Attendez que l'appareil de mesure revienne à la température ambiante avant de le remettre en marche. Contrôlez ensuite la précision de mesure et recalibrez l'appareil de mesure si nécessaire.
		-/PNK Échec de l'établissement d'une connexion avec la télécommande (40) ou la cellule de réception (41)	Actionnez brièvement la touche Marche/Arrêt (11) pour faire disparaître le message d'erreur. Réessayez d'établir la connexion (voir « Établissement d'une connexion avec la télécommande / la cellule de réception laser », Page 66). S'il n'est pas possible d'établir la connexion, adressez-vous au service après-vente <b>Bosch</b> .
	-	Échec de l'établissement d'une connexion avec le smartphone/la tablette	Actionnez brièvement la touche Marche/Arrêt (11) pour faire disparaître le message d'erreur. Réessayez d'établir la connexion (voir « Télécommande à partir de l'application <b>Bosch Levelling Remote App</b> », Page 66). S'il n'est pas possible d'établir la connexion, adressez-vous au service après-vente <b>Bosch</b> .
	-	L'appareil de mesure est penché de plus de 8,5 % ou se trouve ni à l'horizontale ni à la verticale.	Repositionnez l'appareil de mesure soit à l'horizontale soit à la verticale. La procédure de nivellement automatique démarre automatiquement.
	-	Dépassement du temps de nivellement maximal	Repositionnez l'appareil de mesure soit à l'horizontale soit à la verticale. Actionnez brièvement la touche Marche/Arrêt (11) pour redémarrer la procédure de nivellement automatique.
	-	Passage de la position horizontale à la position verticale (ou inversement) sans arrêt/remise en marche de l'appareil de mesure	Actionnez brièvement la touche Marche/Arrêt (11) pour redémarrer la procédure de nivellement automatique.
	<b>ERR</b>	Échec du calibrage de l'axe X	Interrompez alors le calibrage avec  en actionnant la touche Mode lignes (5). Assurez-vous que la zone de réception de la cellule de réception est perpendiculaire à l'axe correspondant (X/Y) de l'appareil de mesure. Redémarrez le calibrage.
	<b>ERR</b>	Échec du calibrage de l'axe Y	
	-	Échec du calibrage de l'axe Z	Interrompez le calibrage avec  en actionnant la touche Mode lignes (5). Assurez-vous de l'orientation correcte de l'appareil de mesure et redémarrez le calibrage.
	<b>ERR</b>	Échec du mode <b>CenterFind</b> pour l'axe X	Actionnez n'importe quelle touche pour faire disparaître le message d'erreur. Assurez-vous que l'appareil de mesure et la cellule de réception sont correctement orientés. La cellule de réception doit se trouver à l'intérieur de la plage de pivotement

Affichage écran laser rotatif	Affichage écran cellule de réception	Problème	Remède
	<b>ERR</b>	Échec du mode <b>CenterFind</b> pour l'axe Y	de $\pm 8,5\%$ de l'appareil de mesure. Réactivez le mode.
<b>GRL 650 CHVG :</b>			
	<b>ERR</b>	Échec du mode <b>CenterLock</b> pour l'axe X	Actionnez n'importe quelle touche pour faire disparaître le message d'erreur. Assurez-vous que l'appareil de mesure et la cellule de réception sont correctement orientés. La cellule de réception doit se trouver à l'intérieur de la plage de pivotement de $\pm 8,5\%$ de l'appareil de mesure. Réactivez le mode.
	<b>ERR</b>	Échec du mode <b>CenterLock</b> pour l'axe Y	de $\pm 8,5\%$ de l'appareil de mesure. Réactivez le mode.

## Entretien et Service après-vente

### Nettoyage et entretien

Veillez à ce que l'appareil de mesure et la télécommande restent toujours propres.

Ne plongez jamais l'appareil de mesure et la télécommande dans de l'eau ou d'autres liquides.

Nettoyez l'appareil à l'aide d'un chiffon doux et humide. N'utilisez pas de détergents ou de solvants.

Nettoyez régulièrement la zone autour de l'ouverture de sortie du faisceau laser avec un chiffon non pelucheux.

Ne stockez et transportez l'appareil de mesure que dans le coffret (53) fourni.

Si l'appareil doit être réparé, renvoyez-le dans son coffret (53).

Pour le transport de l'appareil de mesure dans le coffret (53), vous pouvez fixer le trépied (43) au coffret avec les sangles (52).

### Service après-vente et conseil utilisateurs

Notre Service après-vente répond à vos questions concernant la réparation et l'entretien de votre produit et les pièces de rechange. Vous trouverez des vues éclatées et des informations sur les pièces de rechange sur le site :

**www.bosch-pt.com**

L'équipe de conseil utilisateurs Bosch se tient à votre disposition pour répondre à vos questions concernant nos produits et leurs accessoires.

Pour toute demande de renseignement ou toute commande de pièces de rechange, précisez impérativement la référence à 10 chiffres figurant sur l'étiquette signalétique du produit.

#### France

Réparer un outil Bosch n'a jamais été aussi simple, et ce, en moins de 5 jours, grâce à SAV DIRECT, notre formulaire de retour en ligne que vous trouverez sur notre site internet [www.bosch-pt.fr](http://www.bosch-pt.fr) à la rubrique Services. Vous y trouverez

également notre boutique de pièces détachées en ligne où vous pouvez passer directement vos commandes.

Vous êtes un utilisateur, contactez : Le Service Clientèle Bosch Outillage Electroportatif  
Tel. : 09 70 82 12 26 (Numéro non surtaxé au prix d'un appel local)

E-Mail : [sav.outillage-electroportatif@fr.bosch.com](mailto:sav.outillage-electroportatif@fr.bosch.com)

Vous êtes un revendeur, contactez :

Robert Bosch (France) S.A.S.

Service Après-Vente Electroportatif

126, rue de Stalingrad

93705 DRANCY Cédex

Tel. : (01) 43119006

E-Mail : [sav-bosch.outillage@fr.bosch.com](mailto:sav-bosch.outillage@fr.bosch.com)

### Vous trouverez d'autres adresses du service après-vente sous :

[www.bosch-pt.com/serviceaddresses](http://www.bosch-pt.com/serviceaddresses)

### Transport

Les accus Lithium-ion recommandés sont soumis à la réglementation relative au transport de matières dangereuses.

Pour le transport sur route par l'utilisateur, aucune autre mesure n'a besoin d'être prise.

Lors d'une expédition par un tiers (par ex. transport aérien ou entreprise de transport), des mesures spécifiques doivent être prises concernant l'emballage et le marquage.

Pour la préparation de l'envoi, faites-vous conseiller par un expert en transport de matières dangereuses.

N'expédiez que des accus dont le boîtier n'est pas endommagé. Recouvrez les contacts non protégés et emballez l'accu de manière à ce qu'il ne puisse pas se déplacer dans l'emballage. Veuillez également respecter les réglementations supplémentaires éventuellement en vigueur.

### Élimination des déchets



Prière de rapporter les outils électroportatifs/appareils de mesure, les piles/accus, les accessoires et les emballages dans un Centre de recyclage respectueux de l'environnement.



Ne jetez pas les outils électroportatifs/appareils de mesure et les piles/accus avec des ordures ménagères !

#### Seulement pour les pays de l'UE :

Conformément à la directive européenne 2012/19/UE relative aux déchets d'équipements électriques et électroniques (DEEE) et sa transposition dans le droit national français, les appareils électriques devenus inutilisables et conformément à la directive 2006/66/CE les piles/accus défectueux ou usagés doivent être mis de côté et rapportés dans un centre de collecte et de recyclage respectueux de l'environnement. En cas de non-respect des consignes d'élimination, les déchets d'équipements électriques et électroniques peuvent avoir un impact négatif sur l'environnement et la santé des personnes du fait des substances dangereuses qu'ils contiennent.

#### Accus/piles :

##### Li-ion :

Veuillez respecter les indications se trouvant dans le chapitre Transport (voir « Transport », Page 80).

#### Valable uniquement pour la France:



**FR**  
Cet appareil, ses accessoires, et batterie se recyclent

À DÉPOSER EN MAGASIN

À DÉPOSER EN DÉCHÈTERIE

OU

Points de collecte sur [www.quefairedemesdechets.fr](http://www.quefairedemesdechets.fr)

## Índice

Instrucciones de seguridad para láseres de rotación y controles remotos .....	Página 84
Descripción del producto y servicio .....	Página 85
Utilización reglamentaria .....	Página 85
Láser de rotación .....	Página 85
Mando a distancia .....	Página 85
Componentes ilustrados .....	Página 85
Láser de rotación .....	Página 85
Elementos de indicación del láser de rotación .....	Página 85
Mando a distancia .....	Página 85
Accesorios/piezas de recambio .....	Página 86
Datos técnicos .....	Página 86
Montaje .....	Página 88
Alimentación de energía del aparato de medición .....	Página 88
Funcionamiento con acumulador .....	Página 88
Indicador del estado de carga del acumulador .....	Página 88
Indicaciones para el trato óptimo del acumulador .....	Página 88
Funcionamiento con pilas .....	Página 89
Cambiar el acumulador/las pilas (ver figura A) .....	Página 89
Indicador de estado de carga .....	Página 89
Alimentación del mando a distancia .....	Página 89
Operación .....	Página 89
Puesta en marcha del mando a distancia .....	Página 89
Puesta en marcha del láser de rotación .....	Página 90
Instalación del instrumento de medición .....	Página 90
Utilizar el instrumento de medición .....	Página 90
Conexión/desconexión .....	Página 90
Establecer conexión con el mando a distancia/receptor láser .....	Página 91
Mando a distancia a través de <b>Bosch Levelling Remote App</b> .....	Página 91
Modo en espera .....	Página 91
Bloqueo del teclado .....	Página 92
Modos de operación .....	Página 92
Alineación de eje X y eje Y .....	Página 92
Resumen de los modos de operación .....	Página 92
Modo de rotación .....	Página 92
Modo lineal/modo por puntos .....	Página 93
Girar una línea/punto dentro del plano de rotación .....	Página 93
Giro del plano de rotación en posición vertical .....	Página 93
Función automática del punto de plomada hacia abajo con posición vertical .....	Página 93
Nivelación automática .....	Página 93
Vista general .....	Página 93
Variaciones de posición .....	Página 94
Función de la advertencia de impacto .....	Página 94
Modo de inclinación con posición horizontal .....	Página 94
Memoria de inclinaciones para el modo de inclinación en posición horizontal (GRL 650 CHVG) .....	Página 95
<b>SlopeProtect</b> .....	Página 95
Modo manual .....	Página 95
Modo manual con posición horizontal .....	Página 95
Modo manual con posición vertical .....	Página 96
Funciones .....	Página 96

Modo <b>CenterFind</b> .....	Página 96
Modo <b>CenterLock</b> (GRL 650 CHVG) .....	Página 96
Proyección parcial (véase la figura <b>C</b> ) .....	Página 97
Verificación de precisión del aparato de medición .....	Página 97
Factores que afectan a la precisión .....	Página 97
Comprobar la precisión de nivelación en posición horizontal .....	Página 97
Comprobar la precisión de nivelación en posición vertical .....	Página 97
Calibrar el instrumento de medición .....	Página 98
Calibración del eje X y del eje Y .....	Página 98
Calibración del eje Z .....	Página 99
Instrucciones para la operación .....	Página 100
Aplicación de la tablilla reflectante .....	Página 100
Trabajos con el trípode (accesorio) .....	Página 100
Gafas para láser (accesorio) .....	Página 100
Trabajos con soporte de pared y unidad de alineación (ver figura <b>D</b> ) .....	Página 101
Trabajos con la regla de nivelación (accesorio) (véase figura <b>E</b> ) .....	Página 101
Ejemplos de aplicación .....	Página 101
Transferir/comprobar alturas (véase figura <b>F</b> ) .....	Página 101
Alinear el punto de plomada hacia arriba en paralelo/aplicar ángulos rectos (véase figura <b>G</b> ) .....	Página 101
Visualizar línea perpendicular/plano vertical (véase figura <b>G</b> ) .....	Página 101
Alinear línea perpendicular/plano vertical (véase figura <b>H</b> ) .....	Página 101
Operación sin receptor láser .....	Página 101
Trabajar con receptor láser (véase figura <b>E</b> ) .....	Página 101
Trabajar en exteriores (véase figura <b>E</b> ) .....	Página 101
Alinear encofrados (véase figura <b>I</b> ) .....	Página 101
Controlar inclinaciones (véase figura <b>J</b> ) .....	Página 102
Vista general de las indicaciones de estado .....	Página 102
Vista general de las posibilidades de control de las funciones .....	Página 103
Eliminar errores .....	Página 104
Mantenimiento y servicio .....	Página 105
Mantenimiento y limpieza .....	Página 105
Servicio técnico y atención al cliente .....	Página 105
Direcciones de servicio adicionales se encuentran bajo: .....	Página 105
Transporte .....	Página 105
Eliminación .....	Página 106
Sólo para los países de la UE: .....	Página 106
Acumuladores/pilas: .....	Página 106
Informaciones adicionales para México .....	Página 106

## Español

### Instrucciones de seguridad para láseres de rotación y controles remotos



Leer y observar todas las instrucciones, para garantizar un trabajo sin peligro y seguro. Si no se observan estas instrucciones, las medidas de protección integradas pueden verse menoscabadas. Preste atención a que los rótulos de advertencia nunca sean irreconocibles. **GUARDE BIEN ESTAS INSTRUCCIONES Y ADJUNTELAS EN LA ENTREGA DEL PRODUCTO.**

- ▶ **Precaución** – si se utilizan dispositivos de manejo o de ajuste distintos a los especificados en este documento o si se siguen otros procedimientos, esto puede conducir a una peligrosa exposición a la radiación.
- ▶ El aparato de medición se suministra con un rótulo de advertencia láser (marcada en la representación del aparato de medición en la página ilustrada).
- ▶ Si el texto del rótulo de advertencia láser no está en su idioma del país, entonces cúbralo con la etiqueta adhesiva adjunta en su idioma del país antes de la primera puesta en marcha.



**No oriente el rayo láser sobre personas o animales y no mire hacia el rayo láser directo o reflejado.** Debido a ello, puede deslumbrar personas, causar accidentes o dañar el ojo.

- ▶ Si la radiación láser incide en el ojo, debe cerrar conscientemente los ojos y mover inmediatamente la cabeza fuera del rayo.
- ▶ No efectúe modificaciones en el equipamiento del láser. Las posibilidades de ajuste descritas en estas instrucciones de servicio las puede utilizar sin peligro.
- ▶ No utilice las gafas de visualización láser (accesorio) como gafas protectoras. Las gafas de visualización láser sirven para detectar mejor el rayo láser; sin embargo, éstas no protegen contra la radiación láser.
- ▶ No utilice las gafas de visualización láser (accesorio) como gafas de sol o en el tráfico. Las gafas de visualización láser no proporcionan protección UV completa y reducen la percepción del color.
- ▶ Únicamente deje reparar sus productos por un profesional cualificado, empleando exclusivamente piezas de repuesto originales. Solamente así se asegura que se mantenga la seguridad.
- ▶ No deje que niños utilicen el aparato de medición láser sin vigilancia. Podrían deslumbrar involuntariamente a otras personas o a sí mismo.
- ▶ No trabaje en un entorno potencialmente explosivo que contenga líquidos, gases o polvos inflamables. Se

podrían producir chispas e inflamar los materiales en polvo o vapores.

- ▶ **No utilice instrumentos recolectores ópticos como prismáticos o lupas para ver la fuente de radiación.** Con ellos pueden dañarse los ojos.
- ▶ **No abra el acumulador o las pilas.** Podría provocar un cortocircuito.
- ▶ **En caso de daño y uso inapropiado del acumulador pueden emanar vapores. El acumulador se puede quemar o explotar.** En tal caso, busque un entorno con aire fresco y acuda a un médico si nota molestias. Los vapores pueden llegar a irritar las vías respiratorias.
- ▶ **En el caso de una aplicación incorrecta o con un acumulador dañado puede salir líquido inflamable del acumulador. Evite el contacto con él. En caso de un contacto accidental enjuague con abundante agua. En caso de un contacto del líquido con los ojos recurra además inmediatamente a un médico.** El líquido del acumulador puede irritar la piel o producir quemaduras.
- ▶ **Mediante objetos puntiagudos, como p. ej. clavos o destornilladores, o por influjo de fuerza exterior se puede dañar el acumulador.** Se puede generar un cortocircuito interno y el acumulador puede arder, humear, explotar o sobrecalentarse.
- ▶ **Si no utiliza el acumulador, guárdelo separado de clips, monedas, llaves, clavos, tornillos o demás objetos metálicos que pudieran puentear sus contactos.** El cortocircuito de los contactos del acumulador puede causar quemaduras o un incendio.
- ▶ **Utilice el acumulador Bosch únicamente en productos del fabricante.** Solamente así queda protegido el acumulador frente a una sobrecarga peligrosa.
- ▶ **Cargue los acumuladores sólo con cargadores recomendados por el fabricante.** Existe el riesgo de incendio al intentar cargar acumuladores de un tipo diferente al previsto para el cargador.



**Proteja el acumulador del calor excesivo, además de, p. ej., una exposición prolongada al sol, el fuego, la suciedad, el agua o la humedad.** Existe riesgo de explosión y cortocircuito.



**No coloque el instrumento de medición y los accesorios magnéticos cerca de implantes y otros dispositivos médicos, como p. ej. marcapasos o bomba de insulina.** Los imanes de los accesorios generan un campo, que puede afectar el funcionamiento de los implantes o de los dispositivos médicos.

- ▶ **Mantenga los accesorios magnéticos lejos de soportes de datos magnéticos y dispositivos magnéticamente sensibles.** Por el efecto de los imanes de los accesorios pueden generarse pérdidas de datos irreversibles.
- ▶ **¡Cuidado! El uso del aparato de medición con Bluetooth® puede provocar anomalías en otros aparatos y equipos, en aviones y en aparatos médicos (p. ej. marcapasos, audífonos, etc.). Tampoco puede descar-**

tarse por completo el riesgo de daños en personas y animales que se encuentren en un perímetro cercano. No utilice el aparato de medición con *Bluetooth*® cerca de aparatos médicos, gasolineras, instalaciones químicas, zonas con riesgo de explosión ni en zonas con atmósfera potencialmente explosiva. No utilice tampoco el aparato de medición con *Bluetooth*® a bordo de aviones. Evite el uso prolongado de este aparato en contacto directo con el cuerpo.

La marca de palabra *Bluetooth*® como también los símbolos (logotipos) son marcas registradas y propiedad de Bluetooth SIG, Inc. Cada utilización de esta marca de palabra/símbolo por Robert Bosch Power Tools GmbH tiene lugar bajo licencia.

## Descripción del producto y servicio

Por favor, observe las ilustraciones en la parte inicial de las instrucciones de servicio.

### Utilización reglamentaria

#### Láser de rotación

El aparato de medición ha sido proyectado para determinar y controlar con precisión niveles horizontales, líneas perpendiculares, alineaciones y puntos de plomada.

El aparato de medición es apropiado para ser utilizado en el interior y a la intemperie.

#### Mando a distancia

El mando a distancia está determinado para el mando de láser de rotación **Bosch** por *Bluetooth*®.

El mando a distancia es apropiado para la utilización en zonas interiores y exteriores.

### Componentes ilustrados

La numeración de los componentes representados se refiere a representación del instrumento de medición y el mando a distancia de las páginas de gráficos.

#### Láser de rotación

- (1) Tapa del compartimento de las pilas
- (2) Enclavamiento de la tapa del compartimento de las pilas
- (3) Tecla de inclinación hacia abajo ▼/Girar la tecla en sentido horario ↻
- (4) Tecla de inclinación hacia arriba ▲/Girar la tecla en sentido antihorario ↺
- (5) Tecla del modo lineal
- (6) Tecla del modo de rotación
- (7) Tecla *Bluetooth*®
- (8) Rayo láser orientable
- (9) Abertura de salida del rayo láser
- (10) Punto de plomada hacia arriba<sup>a)</sup>
- (11) Tecla de conexión/desconexión
- (12) Indicación de estado

- (13) Tecla del modo manual
- (14) Tecla de ajuste de la inclinación
- (15) Pantalla
- (16) Entalladura para alineación
- (17) Asa de transporte
- (18) Fijación para trípode 5/8" (horizontal)
- (19) Señal de aviso láser
- (20) Fijación para trípode 5/8" (vertical)
- (21) Número de serie
- (22) Adaptador de pilas
- (23) Tecla de desenclavamiento del acumulador/adaptador de pilas
- (24) Acumulador<sup>b)</sup>

- a) En modo vertical, el punto de plomada hacia arriba es el punto de referencia de 90°.
- b) Los accesorios descritos e ilustrados no corresponden al material que se adjunta de serie. La gama completa de accesorios opcionales se detalla en nuestro programa de accesorios.

#### Elementos de indicación del láser de rotación

- (a) Indicador del modo de funcionamiento del láser
- (b) Indicador de conexión por *Bluetooth*®
- (c) Indicador de función de advertencia de impacto
- (d) Indicador del estado de carga del acumulador/pilas
- (e) Indicador de función de punto de plomada hacia abajo
- (f) Indicador de ángulo de inclinación de eje X
- (g) Indicador de ángulo de inclinación de eje Y
- (h) Indicador de velocidad de rotación
- (i) Símbolos de softkeys

#### Mando a distancia

- (25) Tecla de función de punto de plomada hacia abajo
- (26) Tecla del modo de rotación
- (27) Tecla del modo en espera
- (28) Tecla del modo lineal
- (29) Tecla de giro en sentido antihorario
- (30) Tecla de inclinación hacia arriba
- (31) Tecla de ajuste de la inclinación
- (32) Indicador de transmisión de señal
- (33) Indicador de estado de eje X
- (34) Indicador de estado de eje Y
- (35) Tecla de inclinación hacia abajo
- (36) Tecla de giro en sentido horario
- (37) Enclavamiento de la tapa del compartimento de las pilas
- (38) Número de serie
- (39) Tapa del compartimento de las pilas



**(40)** Mando a distancia<sup>a)</sup>

- a) Los accesorios descritos e ilustrados no corresponden al material que se adjunta de serie. La gama completa de accesorios opcionales se detalla en nuestro programa de accesorios.

**Accesorios/piezas de recambio****(41)** Receptor láser<sup>a)</sup>**(42)** Regleta de nivelación<sup>a)</sup>**(43)** Trípode<sup>a)</sup>**(44)** Soporte de pared/unidad de alineación<sup>a)</sup>**(45)** Orificio de fijación del soporte de pared<sup>a)</sup>**(46)** Pulsador para el ajuste grueso del soporte de pared<sup>a)</sup>**(47)** Tornillo de ajuste fino para el soporte de pared<sup>a)</sup>**(48)** Tornillo de 5/8" del soporte de pared<sup>a)</sup>**(49)** Imán<sup>a)</sup>**(50)** Gafas para láser<sup>a)</sup>**(51)** Tablilla de mira láser<sup>a)</sup>**(52)** Guarnición<sup>a)</sup>**(53)** Maleta<sup>a)</sup>

- a) Los accesorios descritos e ilustrados no corresponden al material que se adjunta de serie. La gama completa de accesorios opcionales se detalla en nuestro programa de accesorios.

**Datos técnicos**

Láser de rotación	GRL 600 CHV	GRL 650 CHVG
Número de artículo	<b>3 601 K61 F..</b>	<b>3 601 K61 V..</b>
Alcance (radio)		
– sin receptor láser, máx. <sup>A)</sup>	30 m	35 m
– con receptor láser, máx.	300 m	325 m
Precisión de nivelación a 30 m de distancia <sup>B)C)</sup>		
– horizontal	±1,5 mm	±1,5 mm
– vertical	±3 mm	±3 mm
Margen de autonivelación	±8,5 % (±5°)	±8,5 % (±5°)
Tiempo de nivelación (con hasta 3 % de inclinación)	30 s	30 s
Velocidad de rotación	150/300/600 min <sup>-1</sup>	150/300/600 min <sup>-1</sup>
Modo de inclinación de uno o dos ejes	±8,5 %	±8,5 %
Precisión del modo de inclinación <sup>B)D)</sup>	±0,2 %	±0,2 %
Altura de aplicación máx. sobre la altura de referencia	2000 m	2000 m
Humedad relativa del aire máx.	90 %	90 %
Grado de contaminación según IEC 61010-1	2 <sup>E)</sup>	2 <sup>E)</sup>
Clase de láser	2	2
Tipo de láser	630–650 nm, < 1 mW	500–540 nm, < 1 mW
Divergencia	< 1,5 mrad (ángulo completo)	< 1,5 mrad (ángulo completo)
Receptor láser recomendado	LR 60	LR 65 G
Fijación para el trípode (horizontal/vertical)	5/8"	5/8"
Alimentación de energía del instrumento de medición		
– Acumulador (iones de litio)	18 V	18 V
– Pilas (alcalinas-manganeso) (con adaptador de pilas)	4 × 1,5 V LR20 (D)	4 × 1,5 V LR20 (D)
Duración del servicio aprox.		
– con acumulador (4 Ah)	60 h	50 h
– Con pilas	70 h	60 h
Aparato de medición <i>Bluetooth</i> <sup>®</sup>		
– Clase	1	1
– Compatibilidad <sup>F)</sup>	<i>Bluetooth</i> <sup>®</sup> 5.0/4.X (Low Energy)	<i>Bluetooth</i> <sup>®</sup> 5.0/4.X (Low Energy)

Láser de rotación	GRL 600 CHV	GRL 650 CHVG
– Alcance de señal máx. <sup>(G)</sup>	100 m	100 m
– Gama de frecuencias de servicio	2402–2480 MHz	2402–2480 MHz
– Potencia de emisión máx.	6,3 mW	6,3 mW
Teléfono inteligente <i>Bluetooth</i> <sup>®</sup>		
– Compatibilidad <sup>(F)</sup>	<i>Bluetooth</i> <sup>®</sup> 5.0/4.X (Low Energy)	<i>Bluetooth</i> <sup>®</sup> 5.0/4.X (Low Energy)
– Sistema operativo <sup>(H)</sup>	Android 6 (y superior) iOS 11 (y superior)	Android 6 (y superior) iOS 11 (y superior)
Peso según EPTA-Procedure 01:2014		
– con acumulador <sup>(I)</sup>	4,2–4,8 kg	4,2–4,8 kg
– Con pilas	4,6 kg	4,6 kg
Medidas (longitud × ancho × altura)	327 × 188 × 278 mm	327 × 188 × 278 mm
Grado de protección	IP 68	IP 68
Altura de prueba de inclinación <sup>(J)</sup>	2 m	2 m
Temperatura ambiente recomendada durante la carga	0 °C ... +35 °C	0 °C ... +35 °C
Temperatura ambiente permitida		
– durante el funcionamiento	–10 °C ... +50 °C	–10 °C ... +50 °C
– durante el almacenamiento	–20 °C ... +50 °C	–20 °C ... +50 °C
Acumuladores recomendados		
	GBA 18V... ProCORE18V 4,0 Ah/8,0 Ah	GBA 18V... ProCORE18V 4,0 Ah/8,0 Ah
Cargadores recomendados		
	GAL 18... GAX 18... GAL 36...	GAL 18... GAX 18... GAL 36...

- A) La zona de trabajo puede reducirse con condiciones del entorno adversas (p. ej. irradiación solar directa).
- B) con **20 °C**
- C) a lo largo de los ejes
- D) Con la inclinación máxima de  $\pm 8,5$  % la divergencia máxima es  $\pm 0,2$  %.
- E) Sólo se produce un ensuciamiento no conductor, sin embargo ocasionalmente se espera una conductividad temporal causada por la condensación.
- F) En los aparatos *Bluetooth*<sup>®</sup>-Low-Energy, según el modelo y el sistema operativo, es posible que no se pueda establecer una comunicación. Los aparatos *Bluetooth*<sup>®</sup> deben apoyar el perfil SPP.
- G) El alcance puede variar fuertemente según las condiciones exteriores, inclusive el receptor utilizado. En el interior de espacios cerrados y por barreras metálicas (p.ej. paredes, estanterías, maletas, etc.), el alcance de *Bluetooth*<sup>®</sup> puede ser notoriamente menor.
- H) Dependiendo de las actualizaciones de **Bosch Levelling Remote App** puede ser necesario recurrir a versiones superiores del sistema operativo.
- I) Dependiente del acumulador utilizado
- J) El aparato de medición, montado en posición horizontal sobre un trípode, se inclina sobre un suelo plano de hormigón.

Para la identificación unívoca de su aparato de medición sirve el número de referencia **(21)** en la placa de características.

Mando a distancia	RC 6
Número de artículo	<b>3 601 K69 R..</b>
Alcance (radio) máx.	100 m
Temperatura de servicio	–10 °C ... +50 °C
Temperatura de almacenamiento	–20 °C ... +70 °C
Altura de aplicación máx. sobre la altura de referencia	2000 m
Humedad relativa del aire máx.	90 %
Grado de contaminación según IEC 61010-1	2 <sup>A)</sup>
Mando a distancia <i>Bluetooth</i> <sup>®</sup>	
– Clase	1
– Compatibilidad <sup>(B)</sup>	<i>Bluetooth</i> <sup>®</sup> 5.0/4.X (Low Energy)

Mando a distancia	RC 6
– Alcance de señal máx. <sup>C)</sup>	100 m
– Gama de frecuencias de servicio	2402–2480 MHz
– Potencia de emisión máx.	6,3 mW
Pilas	2 × 1,5 V LR6 (AA)
Peso según EPTA-Procedure 01:2014	0,17 kg
Medidas (longitud × ancho × altura)	122 × 59 × 27 mm
Grado de protección	IP 54

- A) Sólo se produce un ensuciamiento no conductor, sin embargo ocasionalmente se espera una conductividad temporal causada por la condensación.
- B) En los aparatos *Bluetooth*®-Low-Energy, según el modelo y el sistema operativo, es posible que no se pueda establecer una comunicación. Los aparatos *Bluetooth*® deben apoyar el perfil SPP.
- C) El alcance puede variar fuertemente según las condiciones exteriores, inclusive el receptor utilizado. En el interior de espacios cerrados y por barreras metálicas (p.ej. paredes, estanterías, maletas, etc.), el alcance de *Bluetooth*® puede ser notoriamente menor.

## Montaje

### Alimentación de energía del aparato de medición

El aparato de medición puede funcionar tanto con pilas de tipo comercial como con un acumulador de iones de litio Bosch.

No utilice acumuladores comunes (p. ej. hidruro metálico de níquel).

#### Funcionamiento con acumulador

► **Utilice únicamente los cargadores que se enumeran en los datos técnicos.** Solamente esos cargadores están especialmente adaptados a los acumuladores de litio que se utilizan en su herramienta de medición.

**Indicación:** La utilización de acumuladores no adecuados para su aparato de medición puede causar un funcionamiento anómalo o un daño al aparato de medición.

**Indicación:** El acumulador se suministra parcialmente cargado. Con el fin de obtener la plena potencia del acumulador, antes de su primer uso, cárguelo completamente en el cargador.



El acumulador de iones de litio puede recargarse siempre que se quiera, sin que ello merme su vida útil. Una interrupción del proceso de carga no afecta al acumulador.

El acumulador de iones de litio está protegido contra descarga total gracias al sistema de protección electrónica de células "Electronic Cell Protection (ECP)". Si el acumulador está descargado, este circuito de protección se encarga de desconectar el aparato de medición.

► **No conecte de nuevo el aparato de medición, tras la desconexión por el circuito protector.** El acumulador podría dañarse.

#### Indicador del estado de carga del acumulador

Si se retira el acumulador del instrumento de medición, se puede ver el estado de carga a través de los LED verdes del indicador del estado de carga del acumulador.

Presione la tecla del indicador de estado de carga  o  para visualizar el estado de carga.

Si tras presionar la tecla del indicador de estado de carga no se enciende ningún LED, significa que el acumulador está defectuoso y debe sustituirse.

#### Tipo de acumulador GBA 18V...



LEDs	Capacidad
Luz permanente 3× verde	60–100 %
Luz permanente 2× verde	30–60 %
Luz permanente 1× verde	5–30 %
Luz intermitente 1× verde	0–5 %

#### Tipo de acumulador ProCORE18V...



LEDs	Capacidad
Luz permanente 5× verde	80–100 %
Luz permanente 4× verde	60–80 %
Luz permanente 3× verde	40–60 %
Luz permanente 2× verde	20–40 %
Luz permanente 1× verde	5–20 %
Luz intermitente 1× verde	0–5 %

#### Indicaciones para el trato óptimo del acumulador

Proteja el acumulador de la humedad y del agua.

Únicamente almacene el acumulador en el margen de temperatura desde –20 °C hasta 50 °C. P.ej., no deje el acumulador en el coche en verano.

Limpie de vez en cuando las rejillas de refrigeración del acumulador con un pincel suave, limpio y seco.

Si después de una recarga, el tiempo de funcionamiento del acumulador fuese muy reducido, ello es señal de que éste está agotado y deberá sustituirse.

Observe las indicaciones referentes a la eliminación.

### Funcionamiento con pilas

Para el funcionamiento de la herramienta de medición se recomiendan pilas alcalinas de manganeso.

Coloque las pilas en el adaptador de pilas (22). Observe la polaridad correcta conforme a la representación en el adaptador de pilas.

- **El adaptador para baterías está determinado para usarlo exclusivamente en los previstos aparatos de medición Bosch y no se debe utilizar con herramientas eléctricas.**

Reemplace siempre simultáneamente todas las pilas. Utilice sólo pilas de un fabricante y con igual capacidad.

- **Retire las pilas del aparato de medición, si no va a utilizarlo durante un periodo largo.** Si las pilas se almacenan durante mucho tiempo en el aparato de medición, pueden corroerse y autodescargarse.

### Cambiar el acumulador/las pilas (ver figura A)

Para abrir la tapa del compartimiento de acumulador/pilas desplace la retención (2) de la tapa del compartimiento de pilas a la posición  y abra la tapa del compartimiento de pilas (1).

Deslice un acumulador cargado (24) o el adaptador de pilas (22) con las pilas colocadas en el compartimiento de pilas, hasta que encaje perceptiblemente.





Para retirar el acumulador (24) o el adaptador de pilas (22), presione la tecla de desenclavamiento (23) y retire el acumulador o el adaptador de pilas del compartimiento de pilas.

#### No use la fuerza.

Cierre la tapa del compartimiento de las pilas (1) y deslice el enclavamiento (2) a la posición .

### Indicador de estado de carga

El indicador del estado de carga (d) en la pantalla muestra el estado de carga del acumulador o de las pilas:

Indicador	Capacidad
	60-100 %
	30-60 %
	5-30 %
	0-5 %



Si el acumulador o las pilas están agotados, aparece un mensaje de advertencia durante unos segundos y la indicación de estado (12) parpadea en rojo a intervalos rápidos. A continuación, se desconecta el instrumento de medición.

### Alimentación del mando a distancia

Se recomienda utilizar pilas alcalinas de manganeso en el mando a distancia.

Gire el enclavamiento (37) de la tapa del compartimiento de las pilas (p. ej. con una moneda) a la posición . Abra la tapa del compartimiento de pilas (39) y coloque las pilas.

Observe en ello la polaridad correcta conforme a la representación en el lado interior del compartimiento de pilas.

Cierre la tapa del compartimiento de las pilas (39) y gire el enclavamiento (37) de la tapa del compartimiento de las pilas a la posición .

- **Retire las pilas del mando a distancia si no va a utilizarlo durante un largo periodo de tiempo.** Si las pilas se almacenan durante mucho tiempo en el mando a distancia, pueden corroerse y autodescargarse.

**Indicación:** La función *Bluetooth*® permanece activa, siempre y cuando las pilas estén colocadas en el mando a distancia. Para evitar el consumo de energía con esta función, puede retirar las pilas.

## Operación

- **Proteja el aparato de medición y el mando a distancia ante la humedad y la exposición directa al sol.**

- **No exponga el instrumento de medición y el mando a distancia a temperaturas extremas o cambios bruscos de temperatura.** No los deje p. ej. durante un tiempo prolongado en el automóvil. En caso de cambios bruscos de temperatura, deje que se estabilice primero la temperatura del instrumento de medición y el mando a distancia antes de ponerlos en funcionamiento. Antes de continuar con el trabajo con el instrumento de medición, verifique siempre la precisión (ver "Verificación de precisión del aparato de medición", Página 97).

Las temperaturas extremas o los cambios bruscos de temperatura pueden afectar a la exactitud del instrumento de medición.

- **Evite que el aparato de medición reciba golpes o que caiga.** Después de influencias externas severas en el aparato de medición, debería realizar siempre una verificación de precisión antes de continuar con el trabajo (ver "Verificación de precisión del aparato de medición", Página 97).

### Puesta en marcha del mando a distancia

El mando a distancia está preparado para el funcionamiento siempre que las pilas utilizadas tengan la tensión suficiente.

Para activar el mando a distancia, pulse cualquier tecla del mando. El estado de los ejes en el láser de rotación se solicita y se visualiza en los indicadores de estado (33) y (34) en el mando a distancia.

Mientras los indicadores de estado están iluminados, cada vez que se pulsa una tecla del mando a distancia se modifica el ajuste correspondiente en el láser de rotación. La iluminación del indicador de transmisión de la señal (32) en el mando a distancia indica que se ha transmitido una señal.

Para ahorrar energía, el mando a distancia se desactiva después de un corto tiempo y los indicadores de estado (33) y (34) se apagan de nuevo.

El instrumento de medición no puede conectarse/desconectarse con el mando a distancia.

## Puesta en marcha del láser de rotación

- **Mantenga la zona de trabajo libre de obstáculos que puedan reflejar o estorbar el rayo láser. Por ejemplo, cubra las superficies reflectantes o brillantes. No mida a través de cristales de vidrio o materiales similares.** Un rayo láser reflejado o estorbado puede falsificar los resultados de la medición.

### Instalación del instrumento de medición

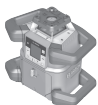

Posición horizontal



Posición vertical

Coloque el instrumento de medición sobre una superficie estable en posición horizontal o vertical, móntelo en el triápode (43) o en el soporte de pared (44) con la unidad de alineación.

Debido a su alta precisión de nivelación, el instrumento de medición reacciona de manera muy sensible a las sacudidas y variaciones de nivel. Por ello, preste atención a que el instrumento de medición esté colocado en una posición firme para evitar una discontinuidad en su funcionamiento al tener que corregir la nivelación.

### Utilizar el instrumento de medición

Las funciones principales del instrumento de medición se controlan a través de las teclas del instrumento de medición así como a través del mando a distancia (40). Otras funciones están disponibles a través del mando a distancia (40), el receptor láser (41) o a través del **Bosch Levelling Remote App** (ver "Vista general de las posibilidades de control de las funciones", Página 103).

Para la indicación en la pantalla (15) del instrumento de medición rige:

- Cuando se pulsa por primera vez una tecla de función (p. ej. tecla del modo lineal (5)) se muestran los ajustes actuales de la función. La próxima vez que se pulse la tecla de función, se modifican los ajustes.
- En la parte inferior de la pantalla se muestran símbolos de softkeys (i) en varios menús. Con las correspondientes teclas de función (softkeys) dispuestas alrededor de la pantalla se pueden realizar las funciones representadas por los símbolos (i) (ver figura B). Los símbolos muestran - dependiente del respectivo menú - las teclas de función que se pueden utilizar (p. ej., en el menú modo de rotación, la tecla Modo de rotación (6)) o funciones adicionales como Continuar (→), Atrás (←) o Confirmación (OK).
- Los símbolos de softkeys (i) también indican, si la tecla de inclinación hacia abajo/tecla de giro en sentido horario (3) así como la tecla de inclinación hacia arriba/tecla de giro en sentido antihorario (4), en el menú actual, sirven para inclinar hacia abajo (▼) o inclinar hacia arriba (▲) respectivamente para girar en sentido horario (⌚) o en sentido antihorario (⌚).

- 5 s después de la última pulsación de tecla, la indicación vuelve automáticamente a la pantalla de inicio.
- La pantalla (15) se ilumina con cada pulsación de tecla o con cada señal que llega al instrumento de medición. La iluminación se apaga aprox. 1 minuto después de la última pulsación de tecla.

La inclinación o giro de varias funciones puede acelerarse pulsando las teclas de inclinación o giro correspondientes en el instrumento de medición o en el mando a distancia durante un tiempo prolongado.

Al desconectar el instrumento de medición, todas las funciones se reponen al ajuste estándar.

### Conexión/desconexión

**Indicación:** Realice una verificación de precisión después de la primera puesta en servicio y antes de cada comienzo de trabajo (ver "Verificación de precisión del aparato de medición", Página 97).

Para **conectar** el instrumento de medición pulse la tecla de conexión/desconexión (11). Aparece una secuencia de inicio durante unos segundos, seguida de la pantalla de inicio. El instrumento de medición envía el rayo láser orientable (8) así como el punto de plomada hacia arriba (10) de las aberturas de salida (9).

- **No oriente el rayo láser contra personas ni animales, ni mire directamente hacia el rayo láser, incluso encontrándose a gran distancia.**



La nivelación se inicia automáticamente y se muestra en la pantalla mediante el símbolo intermitente de nivelación, los rayos láser intermitentes y la indicación de estado verde intermitente (12) (ver "Nivelación automática", Página 93).



Tras una nivelación exitosa, aparece la pantalla de inicio, los rayos láser se iluminan permanentemente, la rotación comienza y la indicación de estado (12) se ilumina permanentemente en verde.

X 0.00%  
Y 0.00%

- **No deje sin vigilancia el aparato de medición encendido y apague el aparato de medición después del uso.**

El rayo láser podría deslumbrar a otras personas.



Para **apagar** el instrumento de medición, mantenga pulsada la tecla de conexión/desconexión (11) hasta que el símbolo de desconexión aparezca en la pantalla.



Si se supera la temperatura de servicio máxima permitida de 50 °C, durante unos segundos aparece un mensaje de advertencia y la indicación de estado (12) parpadea en rojo.

A continuación, el instrumento de medición se apaga para proteger al diodo láser. Una vez se ha enfriado el instrumen-

to de medición, ya está de nuevo listo para el funcionamiento y se puede encender.

### Establecer conexión con el mando a distancia/receptor láser

El instrumento de medición y el mando a distancia suministrado (40), así como el receptor láser suministrados (41) se entregan conectados ya por *Bluetooth*®.



Para conectar el mando a distancia o el receptor láser, mantenga pulsada la tecla *Bluetooth*® (7) hasta que aparezca en la pantalla el símbolo de estable-

cimiento de conexión con el mando a distancia/receptor láser.

Para establecer la conexión con el mando a distancia, presione simultáneamente la tecla de giro en sentido antihorario (29) y la tecla de giro en sentido horario (36) del mando a distancia, hasta que comiencen a parpadear los indicadores de estado (33) y (34). Mientras se establece la conexión con el mando a distancia, los indicadores de estado en el mando a distancia parpadean alternativamente en verde.

Para establecer la conexión con el receptor láser, mantenga presionados simultáneamente las teclas del eje X y del eje Y en el receptor láser hasta que aparezca el mensaje para establecer la conexión en la pantalla del receptor láser. Observe las instrucciones de uso del receptor láser.



En la pantalla se confirma el establecimiento exitoso de la conexión con el mando a distancia o el receptor láser. Si se ha establecido correctamente la conexión con el mando a distancia, se iluminan las indicaciones de estado (33) y (34) en el mando a distancia durante 3 s en verde.



Si no fue posible establecer la conexión, en la pantalla aparece un mensaje de error.

Si ha fallado el establecimiento de conexión con el mando a distancia, las indicaciones de estado (33) y (34) se iluminan en rojo en el mando a distancia durante 3 s.

Puede haber conectados simultáneamente 2 receptores láser con el instrumento de medición y ambos pueden trabajar con la herramienta.

Si se conectan mandos a distancia o receptores láser adicionales, se eliminará la conexión más antigua.

### Mando a distancia a través de Bosch Levelling Remote App

El aparato de medición está equipado con un módulo *Bluetooth*®, que permite el mando a distancia mediante radiotecnología a través de un teléfono inteligente con interfaz *Bluetooth*®.

Para la utilización de esta función se necesita la aplicación (App) "**Bosch Levelling Remote App**". Según el aparato final, esta aplicación la puede descargar de un correspondiente App-Store (Apple App Store, Google Play Store).

Encontrará las informaciones relativas a los requisitos necesarios del sistema para una conexión *Bluetooth*® en el sitio web de Bosch [www.bosch-pt.com](http://www.bosch-pt.com).

En el mando a distancia mediante *Bluetooth*® pueden presentarse retardos entre el aparato móvil final y el aparato de medición causados por unas malas condiciones de recepción.

La función de *Bluetooth*® está activada por defecto.

Para conectar *Bluetooth*® para el mando a distancia a través de la App, presione brevemente la tecla *Bluetooth*® (7). En la pantalla de inicio se apaga el indicador de conexión por *Bluetooth*® (b).



Para conectar de nuevo *Bluetooth*® para el mando a distancia a través de la App, presione brevemente la tecla *Bluetooth*® (7). El símbolo del establecimiento de la conexión con el smartphone aparece en la pantalla. Asegúrese de que la interfaz de

*Bluetooth*® está activada en su terminal móvil.

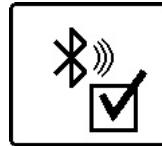

El establecimiento exitoso de la conexión se confirma en la pantalla. La conexión existente se puede reconocer en la pantalla de inicio por la indicación de conexión por *Bluetooth*® (b).

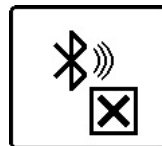

Si no fue posible establecer la conexión, en la pantalla aparece un mensaje de error.

Después del inicio de la aplicación de Bosch, se establece la comunicación entre el aparato móvil final y el aparato de medición. Si se encuentran varios aparatos de medición activos, seleccione el aparato de medición adecuado. Si sólo se encuentra un aparato de medición activo, tiene lugar un establecimiento automático de comunicación.

La comunicación *Bluetooth*® puede interrumpirse debido a una distancia demasiado grande o un obstáculo entre el instrumento de medición y el aparato móvil final, así como por fuentes electromagnéticas de perturbación. En este caso, se inicia un restablecimiento de la conexión automáticamente.

### Modo en espera

Puede poner el instrumento de medición en modo en espera durante las pausas de trabajo. Todos los ajustes se guardan.



Para **activar** el modo en reposo, pulse brevemente la tecla de conexión/desconexión (11). En el menú siguiente, pulse la tecla de conexión/desconexión repetidamente (11) hasta que haya seleccionado el modo en reposo. Confirme su selección con **OK** presionando la tecla de ajuste de la inclinación (14).

Alternativamente puede activar el modo en reposo pulsando la tecla del modo en reposo (27) en el mando a distancia.



Cuando el modo en reposo está activado, en la pantalla se muestra el símbolo de modo en reposo. La indicación de estado (12) parpadea a ritmo lento en verde. La función de advertencia de impacto permanece activa, todos los ajustes se guardan.

Para **desactivar** el modo en reposo, pulse brevemente la tecla de conexión/desconexión (11) en el instrumento de medición o la tecla del modo en reposo (27) en el mando a distancia.

También puede apagar el instrumento de medición durante el modo de reposo. Para ello, mantenga presionada la tecla de conexión/desconexión (11), hasta que aparezca el símbolo de desconexión en la pantalla. El resto de teclas del instrumento de medición y mando a distancia están desactivadas.

También es posible activar y desactivar el modo en reposo a través de la **Bosch Levelling Remote App**.

#### Bloqueo del teclado



El teclado del instrumento de medición y del mando a distancia se puede bloquear a través de la **Bosch Levelling Remote App**. En la pantalla del instrumento de medición aparece el símbolo del bloqueo del teclado.

El bloqueo del teclado puede anularse como se describe a continuación:

- a través de la **Bosch Levelling Remote App**,
- desconectando y conectando el instrumento de medición con la tecla de conexión/desconexión (11)
- o pulsando simultáneamente las teclas **▲/↵** (4) y **▼/↵** (3) en el instrumento de medición.

## Modos de operación

### Alineación de eje X y eje Y

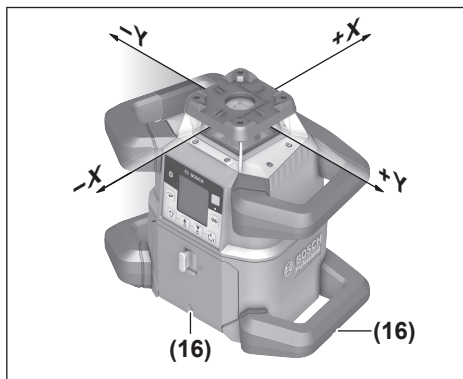

La alineación del eje X e Y está marcada sobre el cabezal rotativo en la carcasa. Las marcas se encuentran exactamente sobre las muescas de alineación (16) situadas en el borde inferior de la carcasa y en la empuñadura inferior. Con ayuda de las muescas de alineación, puede alinear el instrumento de medición a lo largo de los ejes.

### Resumen de los modos de operación

Los 3 modos de operación son posibles tanto en la posición horizontal y vertical del instrumento de medición.



#### Modo de rotación

El modo de rotación se recomienda particularmente cuando se utiliza el receptor láser. Usted puede elegir entre varias velocidades de rotación.

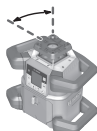

#### Modo lineal

En este modo de operación, el rayo láser orientable se mueve en un ángulo de apertura limitado. En este modo, el rayo láser se percibe con mayor intensidad que con el modo de rotación. Puede elegir entre diversos ángulos de apertura.

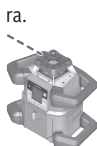

#### Modo por puntos

En este modo de operación se logra la mejor visibilidad del rayo láser orientable. Se utiliza, por ejemplo, para la simple transferencia de alturas o para comprobar la alineación.

El modo lineal o el modo por puntos no son apropiados para el uso con el receptor láser (41).

#### Modo de rotación

Después de la conexión, el instrumento de medición se encuentra en el modo de rotación con la velocidad de rotación estándar ( $600 \text{ min}^{-1}$ ).

Para cambiar del modo lineal al modo de rotación, pulse la tecla del modo de rotación (6) o la tecla del modo de rotación (26) del mando a distancia.



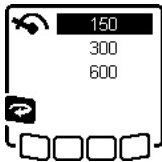

Para cambiar la velocidad de rotación, pulse repetidamente la tecla del modo de rotación **(6)** o la tecla del modo de rotación **(26)** del mando a distancia hasta que se muestre la velocidad deseada en la pantalla.

La velocidad ajustada se puede ver en la pantalla de inicio por la indicación de la velocidad de rotación **(h)**.

Al trabajar con el receptor láser se recomienda emplear la velocidad de rotación máxima. Cuando trabaje sin un receptor láser, reduzca la velocidad de rotación y utilice gafas de visión láser **(50)** para mejorar la visibilidad del rayo láser.

### Modo lineal/modo por puntos

Para cambiar al modo lineal o al modo por puntos, pulse la tecla del modo lineal **(5)** o la tecla del modo lineal **(28)** del mando a distancia.

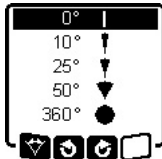

Para cambiar el ángulo de apertura, pulse repetidamente la tecla del modo lineal **(5)** o la tecla del modo lineal **(28)** del mando a distancia hasta que se muestre el modo de operación deseado en la pantalla. El ángulo de apertura se reduce gradualmente con cada pulsación hasta alcanzar el

modo por puntos.

A los 360° el instrumento de medición se encuentra de nuevo en el modo de rotación; la velocidad de rotación es la última velocidad ajustada.

**Nota:** Debido a la inercia, el láser puede oscilar ligeramente más allá de los puntos finales de la línea láser.

### Girar una línea/punto dentro del plano de rotación

En el modo lineal o por puntos, puede posicionar la línea o el punto láser dentro del plano de rotación del láser. Es posible un giro de 360°.

Para girar **en sentido antihorario**, pulse la tecla **(4)** en el instrumento de medición o la tecla de giro en sentido antihorario **(29)** en el mando a distancia.

Para girar **en sentido horario**, pulse la tecla **(3)** en el instrumento de medición o la tecla de giro en sentido horario **(36)** en el mando a distancia.

### Giro del plano de rotación en posición vertical

Con el instrumento de medición en posición vertical, puede girar el punto láser, la línea láser o el plano de rotación alrededor del eje X en un margen de  $\pm 8,5\%$  para la alineación simple o la alineación paralela.

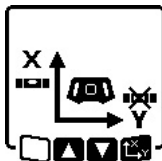

Para iniciar la función, pulse la tecla de ajuste de la inclinación **(14)** en el instrumento de medición o la tecla de ajuste de la inclinación **(31)** en el mando a distancia. Aparece el menú de ajuste de la inclinación del eje Y y el símbolo del eje Y parpadea.

Para girar el plano de rotación, pulse la tecla **(4)** o **(3)** en el instrumento de medición o la tecla de inclinación hacia

arriba **(30)** o hacia abajo **(35)** en el mando a distancia hasta alcanzar la posición deseada.

### Función automática del punto de plomada hacia abajo con posición vertical

Para alinear el instrumento de medición en posición vertical con un punto de referencia del suelo, puede girar el rayo láser variable **(8)** hacia abajo como punto de plomada. La función de punto de plomada sólo se puede iniciar con el mando a distancia o a través de **Bosch Levelling Remote App**.

El rayo láser variable como punto de plomada no es autonivelante. Por lo tanto, asegúrese de que el instrumento de medición esté nivelado al iniciar la función de punto de plomada.



Para iniciar la función del punto de plomada hacia abajo, pulse la tecla de la función del punto de plomada **(25)** en el mando a distancia. El símbolo de la función del punto de plomada se muestra en la pantalla durante la alineación vertical del rayo láser orientable. Tras la alineación exitosa, la indicación de la función del punto de plomada **(e)** aparece en la pantalla.

### Nivelación automática

#### Vista general

Tras la conexión, el aparato de medición comprueba la posición horizontal o vertical y compensa automáticamente los desniveles dentro del rango de autonivelación de aprox.  $\pm 8,5\%$  ( $\pm 5^\circ$ ).



Durante la nivelación parpadea el símbolo de la nivelación en la pantalla. Al mismo tiempo, parpadean en verde las indicaciones de estado **(12)** del instrumento de medición, así como también la indicación de estado del eje correspondiente **(34)** o **(33)** del

mando a distancia.

La rotación se detiene y los rayos láser parpadean hasta que se completa la nivelación. Cuando se ha completado con éxito la nivelación, aparece la pantalla de inicio. Los rayos láser se iluminan permanentemente y comienza la rotación. La indicación de estado **(12)** del instrumento de medición y la indicación de estado del eje nivelado **(34)** o **(33)** del mando a distancia se iluminan permanentemente en verde.

Si el instrumento de medición tiene una inclinación superior al 8,5 % o está posicionado de forma diferente a la posición horizontal o vertical, ya no es posible nivelarlo. En este caso, aparece un mensaje de error en la pantalla y la indicación de estado **(12)** parpadea en rojo.

Corrija convenientemente la posición del instrumento de medición y espere a que se nivele.



Si se ha superado el tiempo máximo de nivelación, el nivelado se interrumpe con un mensaje de error.

Corrija de nuevo la posición del instrumento de medición y pulse brevemente la tecla de conexión/desconexión **(11)** para iniciar de nuevo la nivelación.

### Variaciones de posición

Una vez nivelado el instrumento de medición, este controla continuamente las posibles variaciones respecto a la posición horizontal o vertical. En caso de variaciones de la posición, se efectúa una nueva nivelación de manera automática.

Las **variaciones mínimas de posición** se compensan sin interrumpir el funcionamiento. Por lo tanto, las sacudidas del suelo o los efectos meteorológicos se compensan automáticamente.

Con el fin de evitar mediciones erróneas durante el proceso de nivelación, en caso de **variaciones de posición más grandes**, la rotación del rayo láser se detiene y los rayos láser parpadean. En la pantalla aparece el símbolo de nivelación. Dado el caso, se activa la función de advertencia de impacto.

El instrumento de medición detecta automáticamente la posición horizontal o vertical. Para **cambiar entre la posición horizontal y vertical**, desconecte el instrumento de medición, posicione de nuevo y vuelva a conectarlo.



Si se cambia la posición sin conectar/desconectar el instrumento de medición, aparecerá un mensaje de error y la indicación de estado **(12)** parpadeará en rojo con rapidez. Pulse brevemente la tecla de conexión/desconexión **(11)** para reiniciar la nivelación.

### Función de la advertencia de impacto

El instrumento de medición cuenta con una función de advertencia de impacto. Impide la nivelación en una posición modificada en caso de cambios de posición o sacudidas del instrumento de medición o vibraciones del suelo y, por lo tanto, evita errores a causa del desplazamiento del instrumento de medición.

GRL 650 CHVG: La función de advertencia de impacto tiene 2 niveles de sensibilidad. Después de conectar el instrumento de medición, se ajusta la alta sensibilidad.

### Activar la advertencia de impacto:



X 0.00%  
Y 0.00%

La función de advertencia de impacto está activada por defecto. Se activa unos 30 s después de la conexión del instrumento de medición.

Durante la activación, la indicación de la función de advertencia de impacto **(c)** parpadea en la pantalla.

Tras la activación, la indicación se ilumina permanentemente.

### Advertencia de impacto activada:



Si se cambia la posición del instrumento de medición o se registra una sacudida fuerte, se activa la advertencia de impacto: la rotación del láser se detiene y aparece un mensaje de error. La indicación de estado **(12)** parpadea rápidamente en rojo y suena una señal de advertencia con una secuencia de tonos rápida.

Confirme el mensaje de advertencia con **OK**, pulsando la tecla de ajuste de la inclinación **(14)** en el instrumento de medición o la tecla de ajuste de la inclinación **(31)** en el mando a distancia. Al trabajar con la nivelación automática (incluido el modo de inclinación), la nivelación se inicia de nuevo automáticamente.

Compruebe ahora la posición del rayo láser en un punto de referencia y corrija la altura o alineación del instrumento de medición si es necesario.

### Modificar/desconectar la función de advertencia de impacto:

En la pantalla inicial se muestra el ajuste actual con la indicación de la advertencia de impacto **(c)**:



La función de advertencia de impacto está activada con alta sensibilidad.



GRL 650 CHVG: La función de advertencia de impacto está activada con sensibilidad reducida.



La función de advertencia de impacto está desactivada.



Para modificar el ajuste de la función de advertencia de impacto, pulse brevemente la tecla de conexión/desconexión **(11)**. En el menú siguiente, pulse la tecla de conexión/desconexión repetidamente **(11)**, hasta que haya seleccionado el ajuste deseado. Confirme su selección con **OK** presionando la tecla de ajuste de la inclinación **(14)**.



Si se activó la función de advertencia de impacto, estará activada durante unos 30 s.

### Modo de inclinación con posición horizontal

Si el instrumento de medición se encuentra en posición horizontal, los ejes X e Y se pueden inclinar de forma independiente en un margen de  $\pm 8,5\%$ .

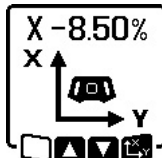

Para inclinar el eje X, pulse una vez la tecla de ajuste de la inclinación **(14)** en el instrumento de medición o la tecla de ajuste de la inclinación **(31)** en el mando a distancia. Aparece el menú de ajuste de inclinación del eje X.

Con las teclas **▲ (4)** o **▼ (3)** del instrumento de medición o con las teclas de inclinación hacia arriba **(30)** o hacia abajo **(35)** del mando a distancia, ajuste la inclinación deseada. Si

se pulsán simultáneamente ambas teclas de inclinación en el instrumento de medición o en el mando a distancia, la inclinación se repone a 0,00 %.

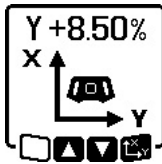

Para inclinar el eje Y, pulse de nuevo la tecla de ajuste de la inclinación (14) en el instrumento de medición o la tecla de ajuste de la inclinación (31) en el mando a distancia. Aparece el menú de ajuste de inclinación del eje Y.

Ajuste la inclinación deseada tal y como se describió con el eje X.



Unos segundos después de la última pulsación de la tecla, la inclinación seleccionada en el instrumento de medición cambia. El rayo láser y el símbolo de ajuste de la inclinación de la pantalla parpadean hasta que se completa el ajuste de inclinación.



Una vez finalizado el ajuste de la inclinación, la pantalla de inicio muestra los valores de inclinación ajustados para ambos ejes. La indicación de estado (12) del instrumento de medición se ilumina permanentemente en rojo. En el mando a distancia se ilumina la indicación de estado del eje inclinado ((34) y/o (33)) permanentemente en rojo.

### Memoria de inclinaciones para el modo de inclinación en posición horizontal (GRL 650 CHVG)

El instrumento de medición memoriza los 4 últimos valores de inclinación utilizados de ambos ejes. Como alternativa al nuevo ajuste de las inclinaciones, puede tomar estas combinaciones de inclinaciones memorizadas.

Inicie el modo de inclinación para el eje X (ver "Modo de inclinación con posición horizontal", Página 94).

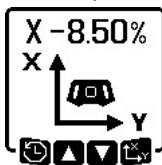

Para llamar la memoria de inclinaciones, pulse la tecla de modo lineal (5) en el instrumento de medición o la tecla de modo lineal (28) en el mando a distancia.

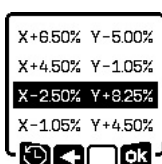

Para seleccionar una de las 4 combinaciones memorizadas, pulse repetidamente la tecla de modo lineal (5) en el instrumento de medición o la tecla de modo lineal (28) en el mando a distancia, hasta que aparezca la combinación deseada en la pantalla.

Para confirmar la selección, presione la tecla de ajuste de la inclinación (14) en el instrumento de medición (31) o la tecla de ajuste de la inclinación (31) en el mando a distancia. Unos segundos después de la pulsación de la tecla, se cambia la combinación de inclinaciones en el instrumento de medición (ver "Modo de inclinación con posición horizontal", Página 94).

Para ajustar valores distintos a los memorizados, presione la tecla ▲ (4) en el instrumento de medición (31) o la tecla de inclinación hacia arriba (30) en el mando a distancia. La indicación vuelve al menú de ajuste del modo de inclinación (ver "Modo de inclinación con posición horizontal", Página 94).

### SlopeProtect

Los cambios de temperatura del instrumento de medición pueden influir en la inclinación ajustada de los ejes.

Para evitar imprecisiones en la medición, la inclinación de los ejes se reajusta cuando se supera la diferencia de temperatura establecida: El instrumento de medición se nivela a sí mismo y luego vuelve al modo de inclinación con los últimos valores ajustados.

La reposición de la inclinación tiene lugar con cambios de temperatura de  $\geq 5$  °C.

GRL 650 CHVG: Con la ayuda de **Bosch Levelling Remote App** se puede reducir la diferencia de temperatura a 2 °C o desconectar la función **SlopeProtect**. El ajuste no se memoriza al desconectar el instrumento de medición.

### Modo manual

La nivelación automática del instrumento de medición puede desactivarse (modo manual):

- con la posición horizontal para ambos ejes de forma independiente,
- con la posición vertical para el eje X (el eje Y no se puede nivelar con posición vertical).

Con el modo manual, el instrumento de medición se puede colocar en cualquier posición inclinada. Además, los ejes pueden inclinarse independientemente dentro de un margen de  $\pm 8,5$  % en el instrumento de medición. El valor de inclinación de un eje en el modo manual no se muestra en la pantalla.

La indicación de estado (12) en el instrumento de medición se ilumina permanentemente en rojo cuando

- con la posición horizontal hay al menos un eje ajustado en el modo manual,
- con la posición vertical, el eje X está ajustado en el modo manual.

En el mando a distancia se ilumina permanentemente en rojo la indicación de estado del eje Y (34) o la indicación de estado del eje X (33) cuando el eje correspondiente está ajustado en el modo manual.

El modo manual no se puede iniciar mediante el mando a distancia.

### Modo manual con posición horizontal



Para desactivar la nivelación automática, pulse la tecla del modo manual (13) repetidamente hasta que se haya alcanzado la combinación de ajuste deseada para ambos ejes. En la pantalla de ejemplo, la nivelación automática está desactivada para el eje X, el eje Y continúa nivelado.

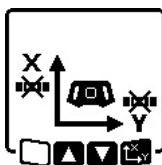

Para inclinar un eje **con la nivelación automática desactivada**, pulse la tecla de ajuste de la inclinación **(14)** **mientras se muestra el menú del modo manual**.

Si la nivelación automática está desactivada únicamente para un eje, solo puede modificar la inclinación de ese eje. Con el modo manual de ambos ejes, puede cambiar entre los ejes pulsando de nuevo la tecla de ajuste de la inclinación **(14)**. En la pantalla parpadea el símbolo del eje cuya inclinación se puede modificar.

Incline el eje deseado con las teclas **▲ (4)** o **▼ (3)** hasta la posición deseada.

#### Modo manual con posición vertical

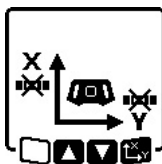

Para desconectar la nivelación automática del eje X, pulse una vez la tecla del modo manual **(13)**. (El eje Y no puede nivelarse con la posición vertical).

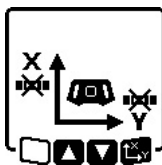

Para inclinar el eje X sin la nivelación automática, pulse la tecla de ajuste de la inclinación **(14)** **mientras se muestra el menú del modo manual**. El símbolo del eje X parpadea en la pantalla.

Incline el eje X con las teclas **▲ (4)** o **▼ (3)** hasta la posición deseada.

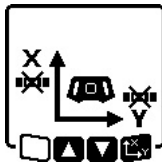

Para inclinar el eje Y, pulse de nuevo la tecla de ajuste de la inclinación **(14)** **mientras se muestra el menú del modo manual**. El símbolo del eje Y parpadea en la pantalla.

Gire el eje Y con las teclas **▲ (4)** o **▼ (3)** hasta la posición deseada.

## Funciones

### Modo CenterFind

En el modo **CenterFind**, el instrumento de medición intenta alinear automáticamente el rayo láser sobre la línea central del receptor láser con un movimiento de ascenso y descenso del cabezal de rotación. El rayo láser se puede alinear con el eje X o Y del instrumento de medición.

El modo **CenterFind** se inicia en el receptor láser. Lea y siga las instrucciones de funcionamiento del receptor láser.

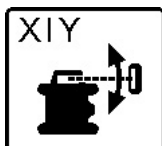

Durante la búsqueda, en la pantalla del instrumento de medición aparece el símbolo **CenterFind** para uno o ambos ejes, y la indicación de estado **(12)** parpadea en rojo.

Si ha sido posible alinear el rayo láser a la línea central del receptor láser, el modo **CenterFind** finaliza automáticamente y muestra la inclinación encontrada en la pantalla de inicio.



Si no ha sido posible alinear el rayo láser a la línea central del receptor láser, se detiene la rotación del rayo láser y en la pantalla aparece un mensaje de error. Pulse cualquier tecla para cerrar el mensaje de error. El eje correspondiente se nivela de nuevo al

0 %.

Compruebe, si el instrumento de medición y el receptor láser están posicionados correctamente y reinicie el modo. El receptor láser debe estar dentro del margen de inclinación de  $\pm 8,5$  % del instrumento de medición.

Indicación: Al utilizar el modo **CenterFind**, el ajuste de ambos ejes puede modificarse incluso si uno de los ejes no ha sido alineado con el receptor láser.

### Modo CenterLock (GRL 650 CHVG)

En el modo **CenterLock**, el instrumento de medición intenta alinear automáticamente el rayo láser sobre la línea central del receptor láser con un movimiento de ascenso y descenso del cabezal de rotación. A diferencia del modo **CenterFind**, la posición del receptor láser se comprueba continuamente y la inclinación del instrumento de medición se ajusta automáticamente. Los valores de inclinación no se visualizan en la pantalla.

► **Cuando trabaje con el modo CenterLock, tenga cuidado de no mover involuntariamente el aparato de medición y el receptor láser.** Debido al ajuste automático de la inclinación con cada cambio de posición, pueden generarse mediciones incorrectas.

El rayo láser se puede alinear con el eje X o Y del instrumento de medición.

El modo **CenterLock** se inicia y finaliza en el receptor láser. Lea y siga las instrucciones de funcionamiento del receptor láser.

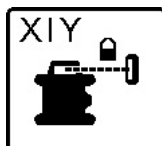

Durante la búsqueda, en la pantalla del instrumento de medición aparece el símbolo **CenterLock** para uno o ambos ejes, y la indicación de estado **(12)** parpadea en rojo.



Si el rayo láser se ha podido alinear con la línea central del receptor láser, en la pantalla de inicio aparece para uno o ambos ejes el símbolo **CenterLock**. Los valores de inclinación no se visualizan.

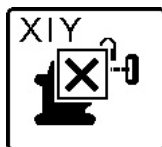

Si no ha sido posible alinear el rayo láser a la línea central del receptor láser, se detiene la rotación del rayo láser y en la pantalla aparece un mensaje de error. Pulse cualquier tecla para cerrar el mensaje de error. El eje co-

respondiente se nivela de nuevo al 0 %.

Compruebe, si el instrumento de medición y el receptor láser están posicionados correctamente y reinicie el modo. El receptor láser debe estar dentro del margen de inclinación de  $\pm 8,5$  % del instrumento de medición.

Indicación: Al utilizar el modo **CenterLock**, el ajuste de ambos ejes puede modificarse incluso si uno de los ejes no ha sido alineado con el receptor láser.

### Proyección parcial (véase la figura C)

En el modo de rotación puede desconectar el rayo láser orientable (8) en uno o varios cuadrantes del plano de rotación. Esto permite limitar el riesgo de radiación láser a determinadas zonas. Además, se puede evitar la perturbación de otros dispositivos por el rayo láser o la perturbación del receptor del láser por reflexiones no deseadas.

La desconexión de cuadrantes individuales solo puede controlarse con ayuda de la **Bosch Levelling Remote App**. Los cuadrantes en los que el rayo láser es visible se pueden ver en la indicación del modo operativo del láser (a).

### Verificación de precisión del aparato de medición

Los siguientes trabajos solo deben ser realizados por personas adecuadamente instruidas y calificadas. Se deben conocer las regularidades a la hora de realizar una comprobación de la precisión o el calibrado de un instrumento de medición.

#### Factores que afectan a la precisión

La influencia más fuerte la tiene la temperatura ambiente. Especialmente las variaciones de temperatura que pudieran existir a diferente altura respecto al suelo pueden provocar una desviación del rayo láser.

Para minimizar las influencias térmicas causadas por el calor que sube del suelo, se recomienda utilizar el instrumento de medición sobre un trípode. Siempre que sea posible, coloque además el aparato de medición en el centro del área de trabajo.

Fuera de los influjos exteriores, también los influjos específicos del aparato (como p. ej. caídas o golpes fuertes) pueden conducir a divergencias. Verifique por ello la exactitud de la nivelación antes de cada comienzo de trabajo.

Si el instrumento de medición sobrepasa la desviación máxima durante una de las siguientes mediciones, realice una calibración con (ver "Calibrar el instrumento de medición", Página 98) o encargue la comprobación del instrumento de medición a un servicio de atención al cliente de **Bosch**.

#### Comprobar la precisión de nivelación en posición horizontal

Para obtener un resultado fiable y preciso, se recomienda realizar la comprobación de la precisión de nivelación en una distancia de medición libre de 30 m en un suelo firme delante de una pared. Realice una medición completa para cada eje.

- Monte el instrumento de medición en posición horizontal sobre un trípode a 30 m de distancia con la pared o coló-

quelo sobre una base firme y plana. Encienda el instrumento de medición.

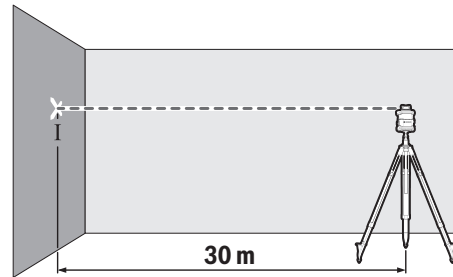

- Después de la nivelación, marque el centro del rayo láser en la pared (punto I).

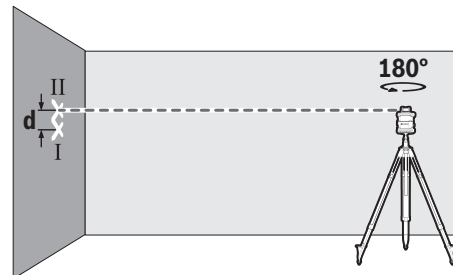

- Gire el aparato de medición en 180°, sin modificar la altura. Deje que se nivele y marque el centro del rayo láser en la pared (punto II). Asegúrese de que el punto II se encuentra verticalmente por encima o por debajo del punto I.

Repita este proceso de medición para el otro eje. Gire para ello el instrumento de medición en 90° antes de iniciar el proceso de medición.

En la distancia de medición de 30 m, la desviación máxima permitida es de  $\pm 1,5$  mm. Por consiguiente, la diferencia **d** entre los puntos I y II no deberá ser superior a 3 mm en cada una de ambas mediciones.

#### Comprobar la precisión de nivelación en posición vertical

Para la comprobación necesita una distancia de medición sobre una base firme frente a una pared con una altura de 10 m. Fije a la pared un cordel de la plomada.

- Coloque el instrumento de medición en posición vertical sobre una superficie firme y nivelada. Encienda el instrumento de medición y espere a que se nivele.

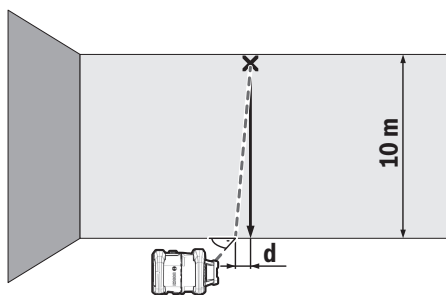

- Alinee el instrumento de medición de manera que el centro del rayo láser incida exactamente en el extremo superior del cordel de la plomada. La diferencia  $d$  entre el rayo láser y el cordel de la plomada en el extremo inferior del cable es la desviación del instrumento de medición de la vertical.

En la distancia de medición de 10 m de altura, la desviación máxima permitida es de  $\pm 1$  mm. Por consiguiente, la diferencia  $d$  debe ser como máximo de 1 mm.

### Calibrar el instrumento de medición

Los siguientes trabajos solo deben ser realizados por personas adecuadamente instruidas y calificadas. Se deben conocer las regularidades a la hora de realizar una comprobación de la precisión o el calibrado de un instrumento de medición.

- ▶ **Lleve a cabo la calibración del aparato de medición con suma precisión o encargue la revisión del aparato de medición en un servicio postventa de Bosch.** Una calibración imprecisa conlleva resultados de medición erróneos.
- ▶ **Inicie el calibrado sólo si debe realizar un calibrado del aparato de medición.** Una vez que la herramienta de medición se encuentra en el modo de calibrado, debe realizar el calibrado con suma precisión hasta el final, para que luego no se generen resultados erróneos de la medición.

**Verifique la precisión de nivelación después de cada calibración** (ver "Verificación de precisión del aparato de medición", Página 97). Si la desviación se encuentra fuera de los valores máximos permitidos, encargue la comprobación del instrumento de medición a un servicio de atención al cliente de **Bosch**.

### Calibración del eje X y del eje Y

La calibración del GRL 600 CHV sólo es posible con la ayuda del receptor láser LR 60, la calibración del GRL 650 CHVG sólo con el LR 65 G. El receptor láser debe estar conectado con el instrumento de medición por *Bluetooth®* (ver "Establecer conexión con el mando a distancia/receptor láser", Página 91).

Durante la calibración no se debe modificar la posición del instrumento de medición ni del receptor láser (exceptuando las alineaciones o giros descritos). Por esta razón, coloque el instrumento de medición sobre una base firme y plana y fije de forma segura el receptor láser.

La calibración debe realizarse en la medida de lo posible a través de la **Bosch Levelling Remote App**. No hay posibilidades de error en el control a través de la aplicación ya que, de lo contrario, el instrumento de medición se puede cambiar de posición cuando se pulsan las teclas de forma descuidada.

Cuando se calibra sin la aplicación, se deben pulsar las teclas correspondientes en el instrumento de medición; el mando a distancia no puede utilizarse durante la calibración. Necesita una distancia de medición de 30 m sobre una base sólida. En caso de no disponer de una distancia de medición de este tipo, el calibrado también se puede realizar con una precisión de nivelación inferior a una distancia de medición de 15 m de longitud.

### Montar el instrumento de medición y receptor láser para el calibrado:

Monte el instrumento de medición en posición horizontal a una distancia a 30 m o a 15 m alejado del receptor láser sobre el trípode (43) o colóquelo sobre una base firme y plana.

Fije el receptor láser de forma segura en la altura adecuada:

- ya sea en una pared u otra superficie con los imanes o el gancho de suspensión del receptor de láser,
- o en un medio auxiliar fijado de manera estable al soporte del receptor láser.

Observe las instrucciones de uso del receptor láser.

### Alinear el instrumento de medición para la calibración:

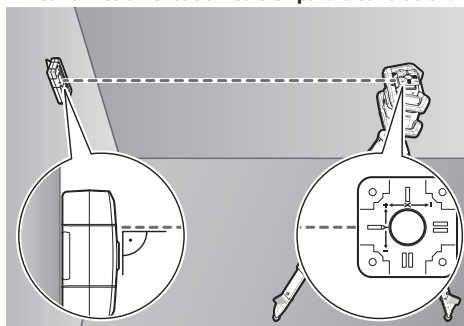

Alinee el instrumento de medición de tal manera que la indicación de los ejes X grabada en el instrumento de medición apunte hacia el receptor láser con el lado "+". El eje X debe estar en perpendicular con el receptor láser.

### Iniciar la calibración:

- Calibración a través de la **Bosch Levelling Remote App**: encienda el instrumento de medición. Inicie la calibración en la App. Siga las indicaciones de la App.
- Calibración sin App: encienda el instrumento de medición y el receptor láser. Asegúrese de que ambos están conectados por *Bluetooth®*. Inicie la calibración pulsando simultáneamente la tecla de conexión/desconexión del receptor láser y la tecla del modo **CenterFind** en el receptor láser. En la pantalla del receptor láser aparece **CAL**.



Si es necesario interrumpir la calibración, pulse de manera prolongada la tecla del modo **CenterFind** en el receptor láser.

#### Realizar la calibración sin App:



En el menú que aparece en la pantalla del instrumento de medición después de iniciar la calibración, seleccione la distancia existente entre el instrumento de medición y el receptor láser. Pulse para ello la tecla ▲ (4) o ▼ (3). Confirme su selección con presionando la tecla de ajuste de la

inclinación (14).



Para confirmar en el menú siguiente la distancia de medición seleccionada incluida la precisión de nivelación correspondiente () pulse la tecla de ajuste de la inclinación (14). Para volver a la selección de la distancia de medición () pulse la tecla del modo lineal (5).

Alinee la altura del receptor láser de forma que el rayo láser orientable (8) se muestre centrado en el receptor láser (véase el manual de instrucciones del receptor láser). Fije el receptor láser de forma segura a esta altura.

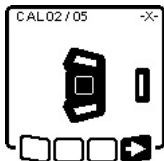

Compruebe que el instrumento de medición y el receptor láser están alineados como se muestra en la pantalla (el lado "+" del eje X está dirigido al receptor láser). Inicie la calibración con el eje X con pulsando la tecla de ajuste de la inclinación (14).

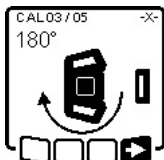

Si aparece este paso en la pantalla, gire el instrumento de medición 180° para que el lado "-" del eje X esté dirigido hacia el receptor láser. Procure no cambiar la altura y la inclinación del instrumento de medición durante cada rotación. Confirme el giro con presionando la tecla de ajuste de la inclinación (14). La calibración del eje X continúa.



Si ha concluido con éxito la calibración del eje X, aparecerá este símbolo en la pantalla del instrumento de medición.

Continúe con la calibración con pulsando la tecla de ajuste de la inclinación (14).

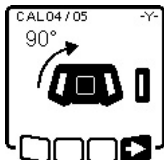

Para la calibración del eje Y, gire el instrumento de medición en la dirección marcada por la flecha 90° de manera que el lado "+" del eje Y esté dirigido hacia el receptor láser. Confirme el giro con presionando la tecla de ajuste de la inclinación (14).

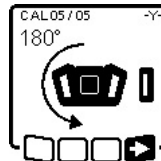

Si aparece este paso en la pantalla, gire el instrumento de medición 180° para que el lado "-" del eje Y esté dirigido hacia el receptor láser. Confirme el giro con presionando la tecla de ajuste de la inclinación (14). La calibración del eje Y continúa.



Si ha concluido con éxito la calibración del eje Y, aparecerá este símbolo en la pantalla del instrumento de medición.

Finalice la calibración del eje Y con pulsando la tecla de ajuste de la inclinación (14).



Este símbolo confirma que la calibración del eje X y del eje Y se ha efectuado con éxito con la precisión de nivelación seleccionada al principio. Finalice la calibración con pulsando la tecla de ajuste de la inclinación (14).

Si la calibración ha concluido con éxito, el instrumento de medición se apaga automáticamente.

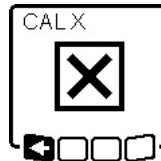

Si ha fallado la calibración del eje X o Y, aparecerá el mensaje de error correspondiente en la pantalla del instrumento de medición. En la pantalla del receptor láser se muestra **ERR**.



Interrumpa la calibración con pulsando la tecla del modo lineal (5).

Asegúrese de que el instrumento de medición y el receptor láser están alineados correctamente (véase la descripción anterior). Inicie de nuevo la calibración.

Si vuelve a fallar la calibración, encargue la revisión del instrumento de medición a un servicio de atención al cliente de **Bosch**.

#### Calibración del eje Z

Para la comprobación necesita un recorrido de medición sobre una base firme frente a una pared con una altura de 10 m. Fije a la pared un cordel de plomada.



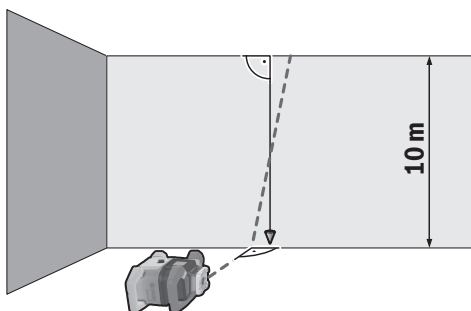

Coloque el instrumento de medición sobre una superficie firme y plana. Encienda el instrumento de medición y espere a que se nivele. Alinee el instrumento de medición de manera que el rayo láser incida verticalmente sobre la pared y corte el cordel de la plomada. Apague el instrumento de medición. Para iniciar el modo de calibración, mantenga pulsada brevemente la tecla de ajuste de la inclinación (14) y pulse después brevemente la tecla de conexión/desconexión (11). El instrumento de medición se enciende. Deje que se nivele el instrumento de medición.

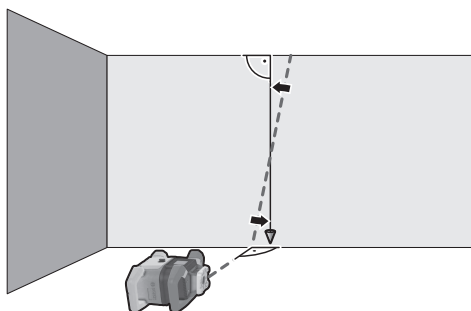

Alinee el rayo láser de forma que transcurra lo más paralelo posible al cordel de la plomada.



Incline el rayo láser en dirección ◀ pulsando la tecla ▲ (4). Incline el rayo láser en dirección ▶ pulsando la tecla ▼ (3).

Si no es posible alinear el rayo láser en paralelo al cordel de la plomada, alinee el instrumento de medición con más precisión con la pared e inicie de nuevo la calibración.

Si el rayo láser está alineado en paralelo, guarde la calibración con pulsando la tecla de ajuste de la inclinación (14).



Este símbolo confirma que la calibración del eje Z se ha efectuado con éxito. Simultáneamente parpadea el indicador de estado (12) 3× en verde. Finalice la calibración con pulsando la tecla de ajuste de la inclinación (14).

Si la calibración ha concluido con éxito, el instrumento de medición se apaga automáticamente.



Si la calibración del eje Z ha fallado, aparece este mensaje de error. Interrumpa la calibración con pulsando la tecla del modo lineal (5).

Asegúrese de que la vertical de referencia se encuentra dentro del área de giro del cabezal giratorio y vuelva a iniciar la calibración. Asegúrese de que el instrumento de medición no se mueve durante la calibración.

Si vuelve a fallar la calibración, encargue la revisión del instrumento de medición al servicio de atención al cliente de **Bosch**.

### Instrucciones para la operación

- ▶ **Utilice siempre sólo el centro del punto láser o de la línea láser para marcar.** El tamaño del punto del láser, o el ancho de la línea láser, varían con la distancia.
- ▶ **El aparato de medición está equipado con una interfaz inalámbrica. Observar las limitaciones locales de servicio, p. ej. en aviones o hospitales.**

### Aplicación de la tablilla reflectante

La tablilla reflectante de láser (51) mejora la visibilidad del rayo láser bajo condiciones desfavorables y distancias más grandes.

La superficie reflectante de la tablilla (51) permite apreciar mejor el rayo láser y la superficie transparente deja ver el rayo láser también por el dorso de la tablilla reflectante de láser.

### Trabajos con el trípode (accesorio)

Un trípode ofrece una base de medición estable y regulable en la altura. Para el modo horizontal, ponga el instrumento de medición con la fijación para trípode de 5/8" (18) sobre la rosca del trípode (43). Atornille firmemente el instrumento de medición con los tornillos de sujeción del trípode. Para el modo vertical, utilice la fijación para trípode de 5/8" (20).

Con un trípode con escala graduada en la base extraíble puede ajustar la desviación de altura directamente.

Nivele el trípode de forma aproximada antes de conectar el aparato de medición.

### Gafas para láser (accesorio)

Las gafas para láser filtran la luz del entorno. Ello permite apreciar con mayor intensidad la luz del láser.

- ▶ **No utilice las gafas de visualización láser (accesorio) como gafas protectoras.** Las gafas de visualización láser sirven para detectar mejor el rayo láser; sin embargo, éstas no protegen contra la radiación láser.
- ▶ **No utilice las gafas de visualización láser (accesorio) como gafas de sol o en el tráfico.** Las gafas de visualización láser no proporcionan protección UV completa y reducen la percepción del color.

### Trabajos con soporte de pared y unidad de alineación (ver figura D)

Puede fijar el instrumento de medición a una pared con ayuda del soporte de pared con unidad de alineación (44). Se recomienda el uso del soporte de pared, por ejemplo, cuando se trabaja por encima de la altura de la base extraíble de los trípodes, o cuando se trabaja en un suelo inestable y sin trípode.

Atornille firmemente el soporte de pared (44) con tornillos a través de los orificios de fijación (45) a una pared. Monte el soporte de pared lo más verticalmente posible y procure que la fijación sea estable.

Atornille el tornillo de 5/8" (48) del soporte de pared en la fijación horizontal para trípode (18) o en la fijación vertical para trípode (20) del instrumento de medición según la aplicación.

Con ayuda de la unidad de alineación, puede mover el instrumento de medición dentro de un rango de aprox. 13 cm en altura. Pulse la tecla (46) y mueva la unidad de alineación aproximadamente a la altura deseada. Con el tornillo de ajuste de precisión (47) puede alinear el rayo láser con precisión a una altura de referencia.

### Trabajos con la regla de nivelación (accesorio) (véase figura E)

Para comprobar la planitud o aplicar pendientes se recomienda utilizar la regla de nivelación (42) junto con el receptor láser.

En la parte superior de la regla de nivelación (42) hay una escala graduada relativa. Puede preseleccionar su nivel de altura cero abajo en la base extraíble. De esta manera es posible determinar directamente las desviaciones respecto a la altura nominal.

### Ejemplos de aplicación

#### Transferir/comprobar alturas (véase figura F)

Coloque el instrumento de medición en posición horizontal sobre una superficie firme o fíjelo a un trípode (43) (accesorio).

Operación con trípode: Ajuste el rayo láser a la altura deseada. Transfiera o verifique la altura en el punto de incidencia.

Trabajo sin trípode: determine la diferencia de altura entre el rayo láser y la altura en el punto de referencia utilizando la tablilla de mira láser (51). Transfiera o verifique la medida en el punto de incidencia del rayo considerando la diferencia de altura previamente medida.

#### Alinear el punto de plomada hacia arriba en paralelo/aplicar ángulos rectos (véase figura G)

Si se van a aplicar ángulos rectos o alinear tabiques, deberá alinear el punto de plomada hacia arriba (10) en paralelo, es decir, a la misma distancia respecto a una línea de referencia (p. ej., pared).

Para ello, coloque el instrumento de medición en posición vertical y posicónelo de forma que el punto de plomada hacia arriba se dirija aproximadamente en paralelo a la línea de referencia.

Para un posicionamiento exacto, mida la distancia entre el punto de plomada hacia arriba y la línea de referencia directamente en el instrumento de medición utilizando la tablilla de mira láser (51). Mida la distancia entre el punto de plomada hacia arriba y la línea de referencia lo más lejos posible del instrumento de medición. Alinee el punto de plomada hacia arriba de manera que tenga la misma distancia con la línea de referencia que cuando se mide directamente en el instrumento de medición.

El ángulo recto con respecto al punto de plomada hacia arriba (10) se indica mediante el rayo láser orientable (8).

#### Visualizar línea perpendicular/plano vertical (véase figura G)

Para visualizar líneas perpendiculares o planos verticales, coloque el instrumento de medición en posición vertical. Si el plano vertical debe transcurrir en ángulo recto con una línea de referencia (p. ej., una pared), alinee el punto de plomada hacia arriba (10) con esta línea de referencia.

La vertical se indica con el rayo láser orientable (8).

#### Alinear línea perpendicular/plano vertical (véase figura H)

Para alinear la línea láser vertical o el plano de rotación con un punto de referencia en la pared, coloque el instrumento de medición en la posición vertical y alinee de forma aproximada la línea láser vertical o el plano de rotación con dicho punto de referencia. Para una alineación precisa al punto de referencia, gire el plano de rotación alrededor del eje X (ver "Giro del plano de rotación en posición vertical", Página 93).

#### Operación sin receptor láser

Si las condiciones de luz son favorables (entorno oscuro) y si las distancias son cortas, puede trabajar sin el receptor láser. Para una mejor visibilidad del rayo láser, seleccione el modo lineal o seleccione el modo por puntos y gire el rayo láser hacia el destino.

#### Trabajar con receptor láser (véase figura E)

En condiciones de luz desfavorables (entorno luminoso, luz solar directa) y a mayores distancias, utilice el receptor láser (41) para encontrar mejor el rayo láser. Cuando trabaje con el receptor láser en el modo de rotación, elija la velocidad de rotación más alta.

#### Trabajar en exteriores (véase figura E)

El receptor láser (41) se debe utilizar siempre en exteriores.

Si el suelo es poco seguro, monte el instrumento de medición sobre un trípode (43). Trabaje únicamente con la función de advertencia de impacto activada para evitar mediciones erróneas durante los movimientos del terreno o las vibraciones del instrumento de medición.

#### Alinear encofrados (véase figura I)

Monte el instrumento de medición en posición horizontal sobre un trípode (43) y coloque el trípode fuera de la zona de encofrado. Seleccione el modo de rotación.

Fije el receptor láser (41) con el soporte en una regla de nivelación (42). Coloque la regla de nivelación sobre un punto de referencia para el encofrado.

Alinee la altura del receptor láser en la regla de nivelación de forma que el rayo láser orientable **(8)** del instrumento de medición se muestre centrado (véase el manual de instrucciones del receptor láser).

A continuación, coloque sucesivamente la regla de nivelación con el receptor láser en diferentes puntos de comprobación en el encofrado. Asegúrese de que la posición del receptor láser en la regla de nivelación no varía.

Corrija la altura del encofrado hasta que el rayo láser se muestre en el centro de todos los puntos de comprobación.

### Controlar inclinaciones (véase figura J)

Monte el instrumento de medición en posición horizontal sobre un trípode **(43)**. Seleccione el modo de rotación.

Coloque el trípode con el instrumento de medición de forma que el eje X esté alineado con la inclinación que se vaya a comprobar.

Ajuste la inclinación nominal como inclinación del eje X (ver "Modo de inclinación con posición horizontal", Página 94).

Fije el receptor láser **(41)** con el soporte en una regla de nivelación **(42)**. Coloque la regla de nivelación al pie de la superficie inclinada.

Alinee la altura del receptor láser en la regla de nivelación de forma que el rayo láser orientable **(8)** del instrumento de medición se muestre centrado (véase el manual de instrucciones del receptor láser).

A continuación, coloque sucesivamente la regla de nivelación con el receptor láser en diferentes puntos de comprobación en la superficie inclinada. Asegúrese de que la posición del receptor láser en la regla de nivelación no varía.

Si el rayo láser se muestra en el centro de todos los puntos de comprobación, significa que la inclinación de la superficie es correcta.



## Vista general de las indicaciones de estado

Herramienta de medición		Función
Verde	Rojo	
		Posición horizontal: proceso de nivelación del eje X y/o Y Posición vertical: proceso de nivelación del eje X
		Modo en espera activado
		Posición horizontal: Ambos ejes están nivelados. Posición vertical: El eje X está nivelado.
		Desconexión automática a causa de un mensaje de error (p. ej., pila/acumulador agotado, temperatura de servicio superada)
		Modo <b>CenterFind</b> o modo <b>CenterLock</b> iniciado (ver instrucciones de servicio del receptor láser)
		Cambio de posición del instrumento de medición sin conexión/desconexión
		Autonivelación no posible, fin de la zona de autonivelación
		Función de advertencia de impacto activada
		La calibración del instrumento de medición ha comenzado.
		Posición horizontal: Hay al menos un eje inclinado o en el modo manual. Posición vertical: El eje X está inclinado o en el modo manual.

● Iluminado permanentemente

○ Intermitente

Mando a distancia		Mando a distancia		Función
Verde	Rojo	Verde	Rojo	
				Proceso de nivelación del eje X (posición horizontal y vertical)
				Proceso de nivelación del eje Y (posición horizontal)
				El mando a distancia se conecta por <i>Bluetooth</i> ®. (Las dos indicaciones de estado parpadean de manera alternada).
				El eje X está nivelado (posición horizontal y vertical).
				El eje Y está nivelado (posición horizontal).

Mando a distancia 		Mando a distancia 		Función
Verde	Rojo	Verde	Rojo	
● (3 s)		● (3 s)		Mando a distancia conectado por <i>Bluetooth</i> <sup>®</sup>
	●			El eje X está inclinado o en el modo manual (posición horizontal y vertical).
			●	El eje Y está inclinado o en modo manual (posición horizontal).
	● (3 s)		● (3 s)	Conexión por <i>Bluetooth</i> <sup>®</sup> al instrumento de medición fallida

● Iluminado permanentemente

○ Intermitente



### Vista general de las posibilidades de control de las funciones





Función	GRL 600 CHV	GRL 650 CHVG	RC 6	LR 60	LR 65 G	Bosch Levelling Remote App
Conexión/desconexión de GRL 600 CHV/ GRL 650 CHVG	●	●	-	-	-	-
Establecer conexión por <i>Bluetooth</i> <sup>®A)</sup>	●	●	●	●	●	●
Modo en espera	●	●	●	-	-	●
Activar el bloqueo del teclado	-	-	-	-	-	●
Desactivar el bloqueo del teclado	●	●	-	-	-	●
Modo de rotación, lineal y por puntos	●	●	●	-	-	●
Girar una línea/punto dentro del plano de rotación	●	●	●	-	-	●
Giro del plano de rotación en posición vertical	●	●	●	-	-	●
Función automática del punto de plomada hacia abajo con posición vertical	-	-	●	-	-	●
Desactivación/activación de la función de advertencia de impacto	●	●	-	-	-	●
Modificación de la sensibilidad de la función de advertencia de impacto	-	●	-	-	-	●
Modo de inclinación	●	●	●	-	-	●
Modificar <b>SlopeProtect</b> (GRL 650 CHVG)	-	-	-	-	-	●
Modo manual	●	●	-	-	-	●
Modo <b>CenterFind</b>	-	-	-	●	●	-
Modo <b>CenterLock</b>	-	-	-	-	●	-
Proyección parcial	-	-	-	-	-	●
Calibración del eje X e Y (posición horizontal) <sup>B)</sup>	●	●	-	●	●	●
Calibración del eje Z (posición vertical)	●	●	-	-	-	●

A) La función debe iniciarse simultáneamente en el instrumento de medición por un lado, y en el mando a distancia, el receptor de láser o el smartphone por el otro.

B) La función se inicia conjuntamente en el instrumento de medición y smartphone o en el receptor láser.

## Eliminar errores

Pantalla de visualización del láser de rotación	Pantalla de visualización del receptor láser	Problema	Remedio
	-	Desconexión automática (acumulador o pilas agotados)	Cambie el acumulador o las pilas.
	-	Desconexión automática (temperatura de servicio excedida)	Deje que el instrumento de medición se atempere antes de encenderlo. A continuación, compruebe la precisión de medición y, si es necesario, calibre el instrumento de medición.
	-/PNK	Establecimiento de conexión con el mando a distancia (40) o el receptor láser (41) fallido	Pulse brevemente la tecla de conexión/desconexión (11) para cerrar el mensaje de error. Inicie de nuevo el establecimiento de conexión (ver "Establecer conexión con el mando a distancia/receptor láser", Página 91). Si no se puede establecer la conexión, póngase en contacto con el servicio de atención al cliente de <b>Bosch</b> .
	-	Establecimiento de conexión con el terminal móvil fallido	Pulse brevemente la tecla de conexión/desconexión (11) para cerrar el mensaje de error. Inicie de nuevo el establecimiento de conexión (ver "Mando a distancia a través de <b>Bosch Levelling Remote App</b> ", Página 91). Si no se puede establecer la conexión, póngase en contacto con el servicio de atención al cliente de <b>Bosch</b> .
	-	El instrumento de medición tiene una inclinación superior al 8,5 % o no está en la posición horizontal o vertical correcta.	Corrija la posición del instrumento de medición, ya sea en posición horizontal o vertical. La nueva nivelación se inicia automáticamente.
	-	Superación del tiempo de nivelación máximo	Corrija la posición del instrumento de medición, ya sea en posición horizontal o vertical. Pulse brevemente la tecla de conexión/desconexión (11) para reiniciar la nivelación.
	-	Cambio entre la posición horizontal y vertical sin conectar/desconectar el instrumento de medición	Pulse brevemente la tecla de conexión/desconexión (11) para reiniciar la nivelación.
	ERR	Calibración del eje X fallida	Interrumpa la calibración con  pulsando la tecla del modo lineal (5). Asegúrese de que el campo de recepción del receptor láser se encuentra en posición perpendicular al eje correspondiente (X/Y) del instrumento de medición. Inicie de nuevo la calibración.
	ERR	Calibración del eje Y fallida	
	-	Calibración del eje Z fallida	Interrumpa la calibración con  pulsando la tecla del modo lineal (5). Compruebe que el instrumento de medición está alineado correctamente e inicie de nuevo la calibración.

Pantalla de visualización del láser de rotación	Pantalla de visualización del receptor láser	Problema	Remedio
	<b>ERR</b>	Modo <b>CenterFind</b> ha fallado en relación con el eje X	Pulse cualquier tecla para cerrar el mensaje de error. Compruebe, si el instrumento de medición y el receptor láser están posicionados correctamente. El receptor láser debe estar dentro del margen de inclinación de $\pm 8,5\%$ del instrumento de medición.
	<b>ERR</b>	Modo <b>CenterFind</b> ha fallado en relación con el eje Y	Reinicie el modo.
<b>GRL 650 CHVG:</b>			
	<b>ERR</b>	Modo <b>CenterLock</b> ha fallado en relación con el eje X	Pulse cualquier tecla para cerrar el mensaje de error. Compruebe, si el instrumento de medición y el receptor láser están posicionados correctamente. El receptor láser debe estar dentro del margen de inclinación de $\pm 8,5\%$ del instrumento de medición.
	<b>ERR</b>	Modo <b>CenterLock</b> ha fallado en relación con el eje Y	Reinicie el modo.

## Mantenimiento y servicio

### Mantenimiento y limpieza

Mantenga el instrumento de medición y el mando a distancia siempre limpios.

No sumerja el instrumento de medición ni el mando a distancia en el agua o en otros líquidos.

Limpiar el aparato con un paño húmedo y suave. No utilice ningún detergente o disolvente.

Limpie con regularidad el instrumento de medición, especialmente las superficies de la abertura de salida del láser y evite que queden pelusas.

Almacene y transporte el aparato de medición solamente en el maletín (53).

En caso de reparación, envíe el aparato de medición en el maletín (53).

Si va a transportar el instrumento de medición en el maletín (53), puede fijar el trípode (43) con el cinturón (52) al maletín.

### Servicio técnico y atención al cliente

El servicio técnico le asesorará en las consultas que pueda Ud. tener sobre la reparación y mantenimiento de su producto, así como sobre piezas de recambio. Las representaciones gráficas tridimensionales e informaciones de repuestos se encuentran también bajo: [www.bosch-pt.com](http://www.bosch-pt.com)

El equipo asesor de aplicaciones de Bosch le ayuda gustosamente en caso de preguntas sobre nuestros productos y sus accesorios.

Para cualquier consulta o pedido de piezas de repuesto es imprescindible indicar el nº de artículo de 10 dígitos que figura en la placa de características del producto.

### España

Robert Bosch España S.L.U.

Departamento de ventas Herramientas Eléctricas

C/Hermanos García Noblejas, 19

28037 Madrid

Para efectuar su pedido online de recambios o pedir la recogida para la reparación de su máquina, entre en la página [www.herramientasbosch.net](http://www.herramientasbosch.net).

Tel. Asesoramiento al cliente: 902 531 553

Fax: 902 531554

### Direcciones de servicio adicionales se encuentran bajo:

[www.bosch-pt.com/serviceaddresses](http://www.bosch-pt.com/serviceaddresses)

### Transporte

Los acumuladores de iones de litio recomendados están sujetos a los requerimientos de la ley de mercancías peligrosas. Los acumuladores pueden ser transportados por carretera por el usuario sin más imposiciones.

En el envío por terceros (p.ej., transporte aéreo o por agencia de transportes) deberán considerarse las exigencias especiales en cuanto a su embalaje e identificación. En este caso deberá recurrirse a los servicios de un experto en mercancías peligrosas al preparar la pieza para su envío.

Únicamente envíe acumuladores si su carcasa no está dañada. Si los contactos no van protegidos cúbralos con cinta adhesiva y embale el acumulador de manera que éste no se pueda mover dentro del embalaje. Observe también las prescripciones adicionales que pudieran existir al respecto en su país.

## Eliminación



Los aparatos eléctricos, acumuladores/pilas, accesorios y embalaje deben reciclarse de forma respetuosa con el medio ambiente.



¡No elimine los aparatos eléctricos ni acumuladores/pilas con la basura doméstica!

### Sólo para los países de la UE:

De acuerdo con la directiva europea 2012/19/UE sobre aparatos eléctricos y electrónicos de desecho y su realización en la legislación nacional y la directiva europea 2006/66/CE, los aparatos eléctricos que ya no son aptos para su uso y respectivamente los acumuladores/las pilas defectuosos o vacíos deberán ser recogidos por separado y reciclados de manera respetuosa con el medio ambiente.

En el caso de una eliminación inadecuada, los aparatos eléctricos y electrónicos pueden tener efectos nocivos para el medio ambiente y la salud humana debido a la posible presencia de sustancias peligrosas.

### Acumuladores/pilas:

#### Iones de Litio:

Por favor, observe las indicaciones en el apartado Transporte (ver "Transporte", Página 105).

### Informaciones adicionales para México

La operación de este equipo está sujeta a las siguientes dos condiciones

1. Es posible que este equipo o dispositivo no cause interferencia perjudicial.
2. Este equipo o dispositivo debe aceptar cualquier interferencia. Incluyendo la que pueda causar su operación no deseada.

# NOM

**El símbolo es solamente válido, si también se encuentra sobre la placa de características del producto/fabricado.**



## Índice

Indicações de segurança para laser rotativo e telecomando .....	Página 109
Descrição do produto e do serviço .....	Página 110
Utilização adequada .....	Página 110
Nível laser rotativo .....	Página 110
Telecomando .....	Página 110
Componentes ilustrados .....	Página 110
Nível laser rotativo .....	Página 110
Elementos de indicação do nível laser rotativo .....	Página 110
Telecomando .....	Página 110
Acessórios/peças sobressalentes .....	Página 111
Dados técnicos .....	Página 111
Montagem .....	Página 113
Abastecimento de energia do instrumento de medição .....	Página 113
Funcionamento com uma bateria .....	Página 113
Indicador do nível de carga da bateria .....	Página 113
Indicações sobre o manuseio ideal da bateria .....	Página 113
Funcionamento com pilhas .....	Página 113
Trocar a bateria/pilhas (ver figura A) .....	Página 114
Indicador do nível de carga .....	Página 114
Alimentação de energia do telecomando .....	Página 114
Funcionamento .....	Página 114
Colocação em funcionamento do telecomando .....	Página 114
Colocação em funcionamento do laser rotativo .....	Página 114
Instalar o instrumento de medição .....	Página 115
Operação do instrumento de medição .....	Página 115
Ligar/desligar .....	Página 115
Estabelecer a ligação com o telecomando/recetor laser .....	Página 115
Controlo remoto via <b>Bosch Levelling Remote App</b> .....	Página 116
Modo de repouso .....	Página 116
Bloqueio do teclado .....	Página 117
Modos de operação .....	Página 117
Alinhamento do eixo X e do eixo Y .....	Página 117
Resumo dos modos de operação .....	Página 117
Funcionamento rotativo .....	Página 117
Funcionamento de linha/funcionamento de ponto .....	Página 117
Rodar a linha/ponto dentro do nível de rotação .....	Página 118
Girar o nível de rotação na posição vertical .....	Página 118
Função automática de ponto de prumo para baixo na posição vertical .....	Página 118
Nivelamento automático .....	Página 118
Vista geral .....	Página 118
Mudanças de posição .....	Página 118
Função de aviso de choque .....	Página 119
Modo de inclinação com posição horizontal .....	Página 119
Memória da inclinação para o modo de inclinação na posição horizontal (GRL 650 CHVG) .....	Página 119
<b>SlopeProtect</b> .....	Página 120
Funcionamento manual .....	Página 120
Funcionamento manual na posição horizontal .....	Página 120
Funcionamento manual na posição vertical .....	Página 120
Funções .....	Página 121

Modo <b>CenterFind</b> .....	Página 121
Modo <b>CenterLock</b> (GRL 650 CHVG) .....	Página 121
Projeção parcial (ver figura <b>C</b> ) .....	Página 121
Controlo de exatidão do instrumento de medição .....	Página 121
Influências sobre a precisão .....	Página 122
Verificar a precisão de nivelamento na posição horizontal .....	Página 122
Verificar a precisão de nivelamento na posição vertical .....	Página 122
Calibrar o instrumento de medição .....	Página 122
Calibração dos eixos X e Y .....	Página 123
Calibração do eixo Z .....	Página 124
Instruções de trabalho .....	Página 125
Trabalhar com a placa-alvo de laser .....	Página 125
Trabalhar com um tripé (acessório) .....	Página 125
Óculos de visualização de raio laser (acessórios) .....	Página 125
Trabalhar com o suporte de parede e a unidade de alinhamento (ver figura <b>D</b> ) .....	Página 125
Trabalhar com uma régua de medição (acessório) (ver figura <b>E</b> ) .....	Página 125
Exemplos de trabalhos .....	Página 125
Transferir/verificar alturas (ver figura <b>F</b> ) .....	Página 125
Alinhar paralelamente o ponto de prumo para cima/marcar o ângulo reto (ver figura <b>G</b> ) .....	Página 126
Visualizar a linha vertical/plano vertical (ver figura <b>G</b> ) .....	Página 126
Alinhar a linha vertical/plano vertical (ver figura <b>H</b> ) .....	Página 126
Trabalhar sem recetor laser .....	Página 126
Trabalhar com recetor laser (ver figura <b>E</b> ) .....	Página 126
Trabalhar no exterior (ver figura <b>E</b> ) .....	Página 126
Configurar cofragens (ver figura <b>I</b> ) .....	Página 126
Controlar as inclinações (ver figura <b>J</b> ) .....	Página 126
Vista geral das indicações de estado .....	Página 127
Vista geral das opções de controlo das funções .....	Página 127
Eliminar falhas .....	Página 128
Manutenção e assistência técnica .....	Página 129
Manutenção e limpeza .....	Página 129
Serviço pós-venda e aconselhamento .....	Página 130
Encontra outros endereços da assistência técnica em: .....	Página 130
Transporte .....	Página 130
Eliminação .....	Página 130
Apenas para países da UE: .....	Página 130
Baterias/pilhas: .....	Página 130

## Português

### Indicações de segurança para laser rotativo e telecomando



Todas as instruções devem ser lidas e respeitadas, para se poder trabalhar sem perigo e de forma segura. Se as presentes instruções não forem respeitadas, as proteções integradas podem ser afetadas. Nunca deixar que as placas de advertência se tornem irreconhecíveis. **CONSERVE BEM ESTAS INSTRUÇÕES E FAÇA-AS ACOMPANHAR OS PRODUTOS SE OS CEDER A TERCEIROS.**

- ▶ **Cuidado** – O uso de dispositivos de operação ou de ajuste diferentes dos especificados neste documento ou outros procedimentos podem resultar em exposição perigosa à radiação.
- ▶ O instrumento de medição é fornecido com uma placa de advertência laser (identificada na figura do instrumento de medição, que se encontra na página de esquemas).
- ▶ Se o texto da placa de advertência laser não estiver no seu idioma, antes da primeira colocação em funcionamento, deverá colar o adesivo com o texto de advertência no seu idioma nacional sobre a placa de advertência.



**Não apontar o raio laser na direção de pessoas nem de animais e não olhar para o raio laser direto ou reflexivo.** Desta forma poderá encandear outras pessoas, causar acidentes ou danificar o olho.

- ▶ **Se um raio laser acertar no olho, fechar imediatamente os olhos e desviar a cabeça do raio laser.**
- ▶ **Não efetue alterações no dispositivo laser.** Pode utilizar sem perigo as possibilidades de ajuste descritas neste manual de instruções.
- ▶ **Não use os óculos para laser (acessório) como óculos de proteção.** Os óculos para laser servem para ver melhor o feixe de orientação a laser; mas não protegem contra radiação laser.
- ▶ **Não use os óculos para laser (acessório) como óculos de sol ou no trânsito.** Os óculos para laser não providenciam uma proteção UV completa e reduzem a percepção de cores.
- ▶ **Os produtos devem ser reparados apenas por pessoal técnico qualificado e devem ser usadas somente peças de substituição originais.** Desta forma é assegurado o funcionamento seguro.
- ▶ **Não deixe que crianças usem o instrumento de medição laser sem vigilância.** Elas podem encandear sem querer outras pessoas ou elas mesmas.
- ▶ **Não trabalhe em ambientes potencialmente explosivos, onde se encontram líquidos, gases ou pó**

**inflamáveis.** Podem ser produzidas faíscas, que podem inflamar o pó ou vapores.

- ▶ **Não utilize instrumentos de aumento ótico como binóculos ou lupa para observar a fonte do feixe laser.** Pode causar lesões nos seus olhos.
- ▶ **Não abra baterias ou pilhas.** Há perigo de haver um curto-circuito.
- ▶ **Em caso de danos e de utilização incorreta da bateria, podem escapar vapores. A bateria pode incendiar-se ou explodir.** Areje o espaço e procure assistência médica no caso de apresentar queixas. É possível que os vapores irrite as vias respiratórias.
- ▶ **No caso de utilização incorreta ou bateria danificada pode vaziar líquido inflamável da bateria. Evitar o contacto. No caso de um contacto accidental, deverá enxaguar com água. Se o líquido entrar em contacto com os olhos, também deverá consultar um médico.** Líquido que sai da bateria pode levar a irritações da pele ou a queimaduras.
- ▶ **Os objetos afiados como, p. ex., pregos ou chaves de fendas, assim como o efeito de forças externas podem danificar o acumulador.** Podem causar um curto-circuito interno e o acumulador pode ficar queimado, deitar fumo, explodir ou sobreaquecer.
- ▶ **Manter o acumulador que não está sendo utilizado afastado de cliques, moedas, chaves, parafusos ou outros pequenos objetos metálicos que possam causar um curto-circuito dos contactos.** Um curto-circuito entre os contactos do acumulador pode ter como consequência queimaduras ou fogo.
- ▶ **Use a bateria Bosch apenas em produtos do fabricante.** Só assim é que a bateria é protegida contra sobrecarga perigosa.
- ▶ **Só carregar baterias em carregadores recomendados pelo fabricante.** Há perigo de incêndio se um carregador, apropriado para um determinado tipo de baterias, for utilizado para carregar baterias de outros tipos.



**Proteja as baterias contra calor, p. ex. também contra uma permanente radiação solar, fogo, sujidade, água e humidade.** Há risco de explosão ou de um curto-circuito.

**Não coloque os acessórios magnéticos perto de implantes e outros dispositivos médicos, como p. ex. pacemaker ou bomba de insulina.** Os ímanes dos acessórios criam um campo que pode influenciar o funcionamento de implantes ou dispositivos médicos.

- ▶ **Mantenha os acessórios magnéticos afastados de suportes de dados magnéticos e de aparelhos magneticamente sensíveis.** O efeito dos ímanes dos acessórios pode causar perdas de dados irreversíveis.
- ▶ **Cuidado! A utilização do instrumento de medição com Bluetooth® pode dar origem a avarias noutros aparelhos e instalações, aviões e dispositivos médicos (p.ex. pacemakers, aparelhos auditivos). Do mesmo**

**modo, não é possível excluir totalmente danos para pessoas e animais que se encontrem nas proximidades imediatas. Não utilize a ferramenta elétrica com Bluetooth® na proximidade de dispositivos médicos, postos de abastecimento de combustível, instalações químicas, áreas com perigo de explosão e zonas de demolição. Não utilize o instrumento de medição com Bluetooth® em aviões. Evite a operação prolongada em contacto direto com o corpo.**

**A marca nominativa Bluetooth® tal como o símbolo (logótipo), são marcas registadas e propriedade da Bluetooth SIG, Inc. Qualquer utilização desta marca nominativa/deste símbolo por parte da Robert Bosch Power Tools GmbH possui a devida autorização.**

## Descrição do produto e do serviço

Respeite as figuras na parte da frente do manual de instruções.

### Utilização adequada

#### Nível laser rotativo

O instrumento de medição é destinado para averiguar e controlar o perfeito decurso horizontal de alturas, linhas verticais, alinhamentos e pontos de prumo.

O instrumento de medição é apropriado para a utilização em interiores e exteriores.

#### Telecomando

O telecomando destina-se ao comando de níveis laser rotativos **Bosch** por *Bluetooth®*.

O telecomando é adequado para a utilização no interior e exterior.

### Componentes ilustrados

A numeração dos componentes ilustrados refere-se à representação do instrumento de medição e do telecomando nas páginas de esquemas.

#### Nível laser rotativo

- (1) Tampa do compartimento das pilhas
- (2) Travamento da tampa do compartimento das pilhas
- (3) Tecla de inclinação para baixo ▼/Tecla para rodar para a direita ↻
- (4) Tecla de inclinação para cima ▲/Tecla para rodar para a esquerda ↺
- (5) Tecla de funcionamento de linha
- (6) Tecla de funcionamento rotativo
- (7) Tecla *Bluetooth®*
- (8) Raio laser variável
- (9) Abertura para saída do raio laser
- (10) Ponto de prumo para cima<sup>a)</sup>
- (11) Tecla de ligar/desligar
- (12) Indicador de estado

- (13) Tecla de funcionamento manual
- (14) Tecla de ajuste da inclinação
- (15) Mostrador
- (16) Ranhura para alinhamento
- (17) Pega de transporte
- (18) Encaixe do tripé 5/8" (horizontal)
- (19) Placa de advertência laser
- (20) Encaixe do tripé 5/8" (vertical)
- (21) Número de série
- (22) Adaptador de pilhas
- (23) Tecla de desbloqueio da bateria/adaptador de pilhas
- (24) Bateria<sup>b)</sup>

a) No modo vertical aplica-se o ponto de prumo para cima como ponto de referência de 90°.

b) **Acessórios apresentados ou descritos não pertencem ao volume de fornecimento padrão. Todos os acessórios encontram-se no nosso programa de acessórios.**

### Elementos de indicação do nível laser rotativo

- (a) Indicação do modo de operação laser
- (b) Indicação da ligação via *Bluetooth®*
- (c) Indicador da função de aviso de choque
- (d) Indicador do nível de carga da bateria/pilhas
- (e) Indicação da função de ponto de prumo para baixo
- (f) Indicação do ângulo de inclinação do eixo X
- (g) Indicação do ângulo de inclinação do eixo Y
- (h) Indicação da velocidade de rotação
- (i) Símbolos de softkeys

### Telecomando

- (25) Tecla de função de ponto de prumo para baixo
- (26) Tecla de funcionamento rotativo
- (27) Tecla de modo de repouso
- (28) Tecla de funcionamento de linha
- (29) Tecla para rodar para a esquerda
- (30) Tecla de inclinação para cima
- (31) Tecla de ajuste da inclinação
- (32) Indicação de emissão de sinal
- (33) Indicação de estado do eixo X
- (34) Indicação de estado do eixo Y
- (35) Tecla de inclinação para baixo
- (36) Tecla para rodar para a direita
- (37) Travamento da tampa do compartimento das pilhas
- (38) Número de série
- (39) Tampa do compartimento das pilhas
- (40) Telecomando<sup>a)</sup>

a) **Acessórios apresentados ou descritos não pertencem ao volume de fornecimento padrão. Todos os acessórios encontram-se no nosso programa de acessórios.**

**Accessórios/peças sobressalentes**

- (41) Recetor laser<sup>a)</sup>
- (42) Régua de medição<sup>a)</sup>
- (43) Tripé<sup>a)</sup>
- (44) Suporte de parede/unidade de alinhamento<sup>a)</sup>
- (45) Furos de fixação do suporte de parede<sup>a)</sup>
- (46) Botão de pressão para o ajuste aproximado do suporte de parede<sup>a)</sup>
- (47) Parafuso do ajuste preciso do suporte de parede<sup>a)</sup>

- (48) Parafuso de 5/8" do suporte de parede<sup>a)</sup>
- (49) Íman<sup>a)</sup>
- (50) Óculos para laser<sup>a)</sup>
- (51) Placa-alvo para laser<sup>a)</sup>
- (52) Cinta<sup>a)</sup>
- (53) Mala<sup>a)</sup>

a) **Accessórios apresentados ou descritos não pertencem ao volume de fornecimento padrão. Todos os acessórios encontram-se no nosso programa de acessórios.**

**Dados técnicos**

Nível laser rotativo	GRL 600 CHV	GRL 650 CHVG
Número de produto	<b>3 601 K61 F..</b>	<b>3 601 K61 V..</b>
Área de trabalho (raio)		
– sem recetor laser máx. <sup>A)</sup>	30 m	35 m
– com recetor laser máx.	300 m	325 m
Precisão de nivelamento a 30 m de distância <sup>B)C)</sup>		
– horizontal	±1,5 mm	±1,5 mm
– vertical	±3 mm	±3 mm
Gama de auto-nivelamento	±8,5 % (±5°)	±8,5 % (±5°)
Tempo de nivelamento (até 3 % de inclinação)	30 s	30 s
Velocidade de rotação	150/300/600 r.p.m.	150/300/600 r.p.m.
Funcionamento com inclinação de um/dois eixos	±8,5 %	±8,5 %
Precisão no funcionamento com inclinação <sup>B)D)</sup>	±0,2 %	±0,2 %
Altura máx. de utilização acima da altura de referência	2000 m	2000 m
Humidade relativa máx.	90 %	90 %
Grau de sujidade de acordo com a IEC 61010-1	2 <sup>E)</sup>	2 <sup>E)</sup>
Classe de laser	2	2
Tipo de laser	630–650 nm, < 1 mW	500–540 nm, < 1 mW
Divergência	< 1,5 mrad (ângulo completo)	< 1,5 mrad (ângulo completo)
Recetor laser recomendado	LR 60	LR 65 G
Suporte de tripé (horizontal/vertical)	5/8"	5/8"
Abastecimento de energia do instrumento de medição		
– Bateria (iões de lítio)	18 V	18 V
– Pilhas (mangano alcalino) (com adaptador de pilhas)	4 × 1,5 V LR20 (D)	4 × 1,5 V LR20 (D)
Duração de funcionamento aprox.		
– com bateria (4 Ah)	60 h	50 h
– Com pilhas	70 h	60 h
Instrumento de medição <i>Bluetooth</i> <sup>®</sup>		
– Classe	1	1
– Compatibilidade <sup>F)</sup>	<i>Bluetooth</i> <sup>®</sup> 5.0/4.X (Low Energy)	<i>Bluetooth</i> <sup>®</sup> 5.0/4.X (Low Energy)
– Alcance máx. do sinal <sup>G)</sup>	100 m	100 m
– Faixa de frequência de utilização	2402–2480 MHz	2402–2480 MHz

Nível laser rotativo	GRL 600 CHV	GRL 650 CHVG
– Potência máx. de transmissão	6,3 mW	6,3 mW
Smartphone <i>Bluetooth</i> <sup>®</sup>		
– Compatibilidade <sup>F)</sup>	<i>Bluetooth</i> <sup>®</sup> 5.0/4.X (Low Energy)	<i>Bluetooth</i> <sup>®</sup> 5.0/4.X (Low Energy)
– Sistema operativo <sup>H)</sup>	Android 6 (e superior) iOS 11 (e superior)	Android 6 (e superior) iOS 11 (e superior)
Peso conforme EPTA-Procedure 01:2014		
– com bateria <sup>I)</sup>	4,2–4,8 kg	4,2–4,8 kg
– Com pilhas	4,6 kg	4,6 kg
Dimensões (comprimento × largura × altura)	327 × 188 × 278 mm	327 × 188 × 278 mm
Tipo de proteção	IP 68	IP 68
Altura de teste de tombamento <sup>J)</sup>	2 m	2 m
Temperatura ambiente recomendada durante o carregamento	0 °C ... +35 °C	0 °C ... +35 °C
Temperatura ambiente admissível		
– em funcionamento	–10 °C ... +50 °C	–10 °C ... +50 °C
– durante o armazenamento	–20 °C ... +50 °C	–20 °C ... +50 °C
Baterias recomendadas	GBA 18V... ProCORE18V 4,0 Ah/8,0 Ah	GBA 18V... ProCORE18V 4,0 Ah/8,0 Ah
Carregadores recomendados	GAL 18... GAX 18... GAL 36...	GAL 18... GAX 18... GAL 36...

A) O raio de ação pode ser reduzido por condições ambiente desfavoráveis (por exemplo radiação solar direta).

B) a 20 °C

C) ao longo dos eixos

D) Com a inclinação máxima de ±8,5 % o desvio máximo é de ±0,2 %.

E) Só surge sujidade não condutora, mas ocasionalmente é esperada uma condutividade temporária causada por condensação.

F) Em aparelhos *Bluetooth*<sup>®</sup> Low Energy pode não ser possível estabelecer uma ligação, conforme o modelo e o sistema operativo. Os aparelhos *Bluetooth*<sup>®</sup> têm de suportar o perfil SPP.

G) O raio de ação pode variar substancialmente em função das condições externas, incluindo do aparelho recetor utilizado. Dentro de recintos fechados e através de barreiras metálicas (p. ex. paredes, prateleiras, malas, etc.) o raio de ação do *Bluetooth*<sup>®</sup> pode ser claramente menor.

H) Em função das atualizações do **Bosch Levelling Remote App** podem ser necessárias versões superiores do sistema operativo.

I) dependendo da bateria utilizada

J) O instrumento de medição montado num tripé na posição horizontal tomba num chão de betão plano.

Para uma identificação inequívoca do seu instrumento de medição, consulte o número de série (**21**) na placa de identificação.

Telecomando	RC 6
Número de produto	<b>3 601 K69 R..</b>
Área de trabalho (raio) máx.	100 m
Temperatura de serviço	–10 °C ... +50 °C
Temperatura de armazenamento	–20 °C ... +70 °C
Altura máx. de utilização acima da altura de referência	2000 m
Humidade relativa máx.	90 %
Grau de sujidade de acordo com a IEC 61010-1	2 <sup>A)</sup>
Telecomando <i>Bluetooth</i> <sup>®</sup>	
– Classe	1
– Compatibilidade <sup>B)</sup>	<i>Bluetooth</i> <sup>®</sup> 5.0/4.X (Low Energy)
– Alcance máx. do sinal <sup>C)</sup>	100 m
– Faixa de frequência de utilização	2402–2480 MHz

Telecomando	RC 6
– Potência máx. de transmissão	6,3 mW
Pilhas	2 × 1,5 V LR6 (AA)
Peso conforme EPTA-Procedure 01:2014	0,17 kg
Dimensões (comprimento × largura × altura)	122 × 59 × 27 mm
Tipo de proteção	IP 54

- A) Só surge sujidade não condutora, mas ocasionalmente é esperada uma condutividade temporária causada por condensação.
- B) Em aparelhos *Bluetooth*® Low Energy pode não ser possível estabelecer uma ligação, conforme o modelo e o sistema operativo. Os aparelhos *Bluetooth*® têm de suportar o perfil SPP.
- C) O raio de ação pode variar substancialmente em função das condições externas, incluindo do aparelho recetor utilizado. Dentro de recintos fechados e através de barreiras metálicas (p. ex. paredes, prateleiras, malas, etc.) o raio de ação do *Bluetooth*® pode ser claramente menor.

## Montagem

### Abastecimento de energia do instrumento de medição

O instrumento de medição pode ser operado com pilhas de tipo comercial ou com uma bateria de lítio.

Não utilize baterias convencionais (p. ex. níquel-hidreto metálico).

#### Funcionamento com uma bateria

- **Utilize apenas os carregadores listados nos dados técnicos.** Só estes carregadores são apropriados para as baterias de lítio utilizados para o seu instrumento de medição.

**Nota:** A utilização de baterias não indicadas para o seu instrumento de medição pode causar falhas de funcionamento ou danos no instrumento de medição.

**Nota:** A bateria é fornecida parcialmente carregada. Para assegurar a completa potência da bateria, a bateria deverá ser carregada completamente no carregador antes da primeira utilização.



A bateria de lítio pode ser carregada a qualquer altura, sem que a sua vida útil seja reduzida. Uma interrupção do processo de carga não danifica a bateria.

A bateria de lítio está protegida contra descarga completa pelo sistema "Electronic Cell Protection (ECP)". Com a bateria descarregada, o instrumento de medição é desligado através de um circuito de proteção.

- **Não ligue novamente o instrumento de medição, depois de ter sido desligado pelo circuito de proteção.** A bateria pode ser danificada.

#### Indicador do nível de carga da bateria

Se a bateria for retirada do instrumento de medição, é possível visualizar o nível de carga através dos LEDs verdes no indicador do nível de carga da bateria.

Prima a tecla para o indicador do nível de carga da bateria  ou , para visualizar o nível de carga.

Se, depois de premir a tecla para o indicador do nível de carga da bateria, não se acender qualquer LED, a bateria tem defeito e tem de ser substituída.

#### Tipo de bateria GBA 18V...



LEDs	Capacidade
Luz permanente 3× verde	60–100 %
Luz permanente 2× verde	30–60 %
Luz permanente 1× verde	5–30 %
Luz intermitente 1× verde	0–5 %

#### Tipo de bateria ProCORE18V...



LEDs	Capacidade
Luz permanente 5× verde	80–100 %
Luz permanente 4× verde	60–80 %
Luz permanente 3× verde	40–60 %
Luz permanente 2× verde	20–40 %
Luz permanente 1× verde	5–20 %
Luz intermitente 1× verde	0–5 %

#### Indicações sobre o manuseio ideal da bateria

Proteger a bateria contra humidade e água.

Armazene a bateria apenas na faixa de temperatura de –20 °C a 50 °C. Por exemplo, não deixe a bateria dentro do automóvel no verão.

Limpar de vez em quando as aberturas de ventilação da bateria com um pincel macio, limpo e seco.

Um tempo de funcionamento reduzido após o carregamento indica que a bateria está gasta e que deve ser substituída.

Observe as indicações sobre a eliminação de forma ecológica.

#### Funcionamento com pilhas

Para a operação do instrumento de medição, é recomendável utilizar pilhas de mangano alcalino.

Coloque as pilhas no adaptador de pilhas (22). Tenha atenção à polaridade correta de acordo com a representação no adaptador de pilhas.



- ▶ **O adaptador de pilhas destina-se exclusivamente a ser usado nos instrumentos de medição Bosch previstos e não pode ser usado com ferramentas elétricas.**

Substitua sempre todas as pilhas em simultâneo. Utilize apenas pilhas de um fabricante e com a mesma capacidade.

- ▶ **Retire as pilhas do instrumento de medição se não forem utilizadas durante longos períodos.** Em caso de armazenamento prolongado no instrumento de medição, as pilhas podem ficar corroídas ou descarregar-se automaticamente.

#### Trocar a bateria/pilhas (ver figura A)

Para trocar a bateria/pilhas, empurre o travamento (2) da tampa do compartimento das pilhas para a posição  e abra a tampa do compartimento das pilhas (1).





Introduza uma bateria carregada (24) ou o adaptador de pilhas (22) com as pilhas colocadas no compartimento das pilhas, até que engate de forma audível.

Para retirar a bateria (24) ou o adaptador de pilhas (22) prima a tecla de desbloqueio (23) e retire a bateria ou o adaptador de pilhas do compartimento das pilhas. **Não empregue força.**

Feche a tampa do compartimento das pilhas (1) e empurre o travamento (2) para a posição .

#### Indicador do nível de carga

O indicador do nível de carga (d) no mostrador indica o nível de carga da bateria ou das pilhas:

Indicação	Capacidade
	60–100 %
	30–60 %
	5–30 %
	0–5 %



Se a bateria ou as pilhas estiver(em) descarregadas, surge uma mensagem de aviso durante alguns segundos e a indicação de estado (12) pisca rapidamente a vermelho. A seguir, o instrumento de medição desliga-se.

#### Alimentação de energia do telecomando

Para o funcionamento do telecomando é recomendável usar pilhas de manganês alcalinas.

Rode o travamento (37) da tampa do compartimento das pilhas (p. ex. com uma moeda) para a posição . Abra a tampa do compartimento das pilhas (39) e coloque as pilhas.

Tenha atenção à polaridade correta de acordo com a representação no interior do compartimento das pilhas. Feche a tampa do compartimento das pilhas (39) e rode o travamento (37) da tampa do compartimento das pilhas para a posição .

- ▶ **Retire as pilhas do telecomando se não for utilizar o mesmo durante longos períodos.** Em caso de

armazenamento prolongado no telecomando, as pilhas podem ficar corroídas ou descarregar-se automaticamente.

**Nota:** A função *Bluetooth*<sup>®</sup> permanece ativa enquanto estiverem colocadas pilhas no telecomando. Pode retirar as pilhas para reduzir o consumo de energia devido a esta função.

## Funcionamento

- ▶ **Proteja o telecomando da humidade e da radiação solar direta.**
- ▶ **Não exponha o instrumento de medição e o telecomando a temperaturas extremas ou oscilações de temperatura.** Não os deixe, p. ex., ficar durante muito tempo no automóvel. No caso de oscilações de temperatura maiores, deixe o instrumento de medição e o telecomando atingirem a temperatura ambiente antes de os utilizar. Antes de continuar os trabalhos com o instrumento de medição, efetue sempre um controlo de exatidão do instrumento de medição (ver "Controlo de exatidão do instrumento de medição", Página 121). No caso de temperaturas ou de oscilações de temperatura extremas é possível que a precisão do instrumento de medição seja prejudicada.
- ▶ **Evite quedas ou embates violentos com o instrumento de medição.** Após severas influências externas no instrumento de medição, recomendamos que se proceda a um controlo de exatidão antes de prosseguir (ver "Controlo de exatidão do instrumento de medição", Página 121).

#### Colocação em funcionamento do telecomando

Enquanto houver pilhas com carga suficiente no telecomando, ele permanece pronto para funcionar.

Para ativar o telecomando, prima uma tecla qualquer no telecomando. O estado dos eixos no nível laser rotativo é chamado e exibido nas indicações de estado (33) e (34) no telecomando.

Enquanto as indicações de estado estiverem acesas, a respetiva definição do nível laser rotativo é alterada cada vez que uma tecla no telecomando for premida. A iluminação da indicação de emissão de laser (32) no telecomando indica que foi emitido um sinal.

Para poupar energia, o telecomando é desativado após um curto período de tempo e as indicações de estado (33) e (34) tornam a apagar-se.

Não é possível ligar ou desligar o instrumento de medição com o telecomando.

#### Colocação em funcionamento do laser rotativo

- ▶ **Mantenha a área de trabalho livre de obstáculos que possam refletir ou interromper o raio laser. Cubra p. ex. superfícies espelhadas ou brilhantes. Não meça através de painéis de vidro ou materiais semelhantes.** Os resultados da medição podem ser adulterados devido a um raio laser refletido ou interrompido.

### Instalar o instrumento de medição

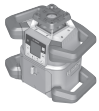

Posição horizontal



Posição vertical

Coloque o instrumento de medição sobre uma superfície estável, na posição horizontal ou vertical, monte-o no tripé (43) ou no suporte de parede (44) com a unidade de alinhamento.

Devido à alta precisão de nivelamento, o instrumento de medição é extremamente sensível a estremecimentos e mudanças de posição. Assegure-se portanto sempre da posição estável do instrumento de medição, para evitar interrupções de funcionamento devido a renivelamentos.

### Operação do instrumento de medição

As funções principais do instrumento de medição são controladas através das teclas no instrumento de medição, bem como através do telecomando (40). Estão disponíveis outras funções através do telecomando (40), do recetor laser (41) ou da **Bosch Levelling Remote App** (ver "Vista geral das opções de controlo das funções", Página 127).

Para a indicação no mostrador (15) do instrumento de medição aplica-se:

- Na primeira pressão de uma tecla de função (p. ex. tecla de funcionamento de linha (5)) são exibidas as definições atuais da função. As definições são alteradas na pressão seguinte da tecla de função.
- Na área inferior do mostrador são exibidos símbolos de softkeys (i) em vários menus. Com as respetivas teclas de função (softkeys) dispostas no mostrador é possível executar as funções representadas com os símbolos (i) (ver figura B). Os símbolos indicam – dependendo do respetivo menu – as teclas de função utilizáveis (p. ex. no menu Funcionamento rotativo, a tecla de funcionamento rotativo (6)) ou funções adicionais como Continuar (→), Voltar (←) ou Confirmar (OK).
- Através dos símbolos de softkeys (i) também é possível reconhecer, se as teclas Tecla de inclinação para baixo/ Tecla para rodar para a direita (3) bem com Tecla de inclinação para cima/Tecla para rodar para a esquerda (4) servem para inclinar para baixo (▼) ou inclinar para cima (▲), ou para rodar para a direita (↻) ou para a esquerda (↺) no menu atual.
- 5 s após a última pressão da tecla, a indicação volta automaticamente para o ecrã inicial.
- O mostrador (15) é iluminado cada vez que uma tecla é premida ou cada vez que um sinal alcança o instrumento de medição. A iluminação apaga-se aprox. 1 min após a última pressão da tecla.

A inclinação ou a rotação pode ser acelerada em várias funções, quando a respetiva tecla de inclinação ou rotação no instrumento de medição ou no telecomando é premido durante mais tempo.

Quando o instrumento de medição é desligado, todas as funções são repostas para a definição padrão.

### Ligar/desligar

**Nota:** Após a primeira colocação em funcionamento e antes de iniciar qualquer trabalho, efetue um controlo de exatidão (ver "Controlo de exatidão do instrumento de medição", Página 121).

Para **ligar** o instrumento de medição prima a tecla de ligar/desligar (11). Durante alguns segundos surge uma sequência de arranque, a seguir o ecrã inicial. O instrumento de medição emite o raio laser variável (8) bem como o ponto de prumo para cima (10) a partir das aberturas de saída (9).

- ▶ **Não apontar o raio de laser na direção de pessoas nem de animais e não olhar no raio laser, nem mesmo de maiores distâncias.**



O nivelamento é iniciado automaticamente e é indicado pelo símbolo intermitente para o nivelamento no mostrador, pelos raios laser intermitentes e pela indicação de estado verde intermitente (12) (ver "Nivelamento automático",

Página 118).

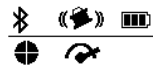

Após o nivelamento bem-sucedido surge o ecrã inicial, os raios laser acendem de forma permanente, a rotação é iniciada e a indicação de estado (12) acende de forma permanente a verde.

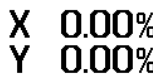

- ▶ **Não deixe o instrumento de medição ligado sem vigilância e desligue o instrumento de medição após utilização.** Outras pessoas poderiam ser cegadas pelo raio laser.



Para **desligar** o instrumento de medição mantenha a tecla de ligar/desligar (11) premida até que o símbolo de desligar surja no mostrador.



Quando a temperatura de serviço máxima permitida de 50 °C é excedida, surge uma mensagem de aviso durante alguns segundos e a indicação de estado (12) pisca a vermelho.

A seguir, o instrumento de medição é desligado para proteger o diodo laser. Depois de arrefecer, o instrumento de medição volta a estar operacional e pode ser novamente ligado.

### Estabelecer a ligação com o telecomando/recetor laser

No estado de fornecimento, o instrumento de medição e o telecomando (40) e recetor laser (41) fornecidos já estão ligados via **Bluetooth®**.



Para ligar o telecomando ou o recetor laser, mantenha a tecla **Bluetooth® (7)** premida até que o símbolo para o estabelecimento da ligação com o

telecomando/recetor laser surja no mostrador.

Para o estabelecimento da ligação com o telecomando, prima em simultâneo a tecla de rodar para a esquerda **(29)** e a tecla de rodar para a direita **(36)** no telecomando, até que as indicações de estado **(33)** e **(34)** comecem a piscar. Enquanto a ligação com o telecomando é estabelecida, as indicações de estado piscam alternadamente a verde no telecomando.

Para o estabelecimento da ligação com o recetor laser, mantenha simultaneamente premidas as teclas Eixo X e Eixo Y no recetor laser, até que surja a mensagem para o estabelecimento da ligação no mostrador do recetor laser. Observe a este respeito o manual de instruções do recetor laser.



O estabelecimento bem-sucedido da ligação com o telecomando ou com o recetor laser é confirmado no mostrador.

No estabelecimento bem-sucedido da ligação com o telecomando, as indicações de estado **(33)** e **(34)** acendem a verde no telecomando durante 3 s.



Se não tiver sido possível estabelecer a ligação, surge uma mensagem de erro no mostrador.

Se o estabelecimento da ligação com o telecomando falhar, as indicações de estado **(33)** e **(34)** acendem a vermelho no telecomando durante 3 s.

Podem estar ligados simultaneamente 2 recetores laser com o instrumento de medição e trabalhar com o instrumento de medição.

Se forem ligados outros telecomandos ou recetores laser, a ligação mais antiga é eliminada.

### Controlo remoto via Bosch Levelling Remote App

O instrumento de medição está equipado com um módulo **Bluetooth®** que permite, graças à tecnologia sem fio, o controlo remoto através de um smartphone com interface **Bluetooth®**.

Para o uso desta função, é necessário a aplicação (App) **"Bosch Levelling Remote App"**. Pode descarregar a mesma na respetiva App-Store em função do aparelho terminal (Apple App Store, Google Play Store).

Para informações sobre os pré-requisitos necessários do sistema para uma ligação via **Bluetooth®** visite a página de Internet da Bosch em [www.bosch-pt.com](http://www.bosch-pt.com).

Durante o controlo remoto via **Bluetooth®** podem ocorrer desfasamentos entre o aparelho terminal móvel e o instrumento de medição, devido a más condições de receção.

A função **Bluetooth®** está ligada por padrão.

Para desligar o **Bluetooth®** para o controlo remoto através da aplicação, prima brevemente a tecla **Bluetooth® (7)**. No ecrã inicial apaga-se a indicação de ligação por **Bluetooth® (b)**.



Para ligar novamente o **Bluetooth®** para o telecomando através da aplicação, prima brevemente a tecla **Bluetooth® (7)**. O símbolo para o estabelecimento da ligação com o smartphone surge no mostrador. Assegure-se de que a interface para

**Bluetooth®** está ativa no seu aparelho terminal móvel.



O estabelecimento bem-sucedido da ligação é confirmado no mostrador. No ecrã inicial é visível a ligação existente na indicação Ligação via **Bluetooth® (b)**.

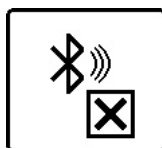

Se não tiver sido possível estabelecer a ligação, surge uma mensagem de erro no mostrador.

Depois de iniciar a aplicação Bosch, é estabelecida a ligação entre o aparelho terminal móvel e o instrumento de medição. Se forem detetados vários instrumentos de medição ativos, seleccione o instrumento de medição adequado. Se só for detetado um instrumento de medição ativo, a ligação é automaticamente estabelecida.

A ligação via **Bluetooth®** pode ser interrompida devido a uma distância excessiva ou obstáculos entre o instrumento de medição e o aparelho terminal móvel, bem como a fontes de interferência eletromagnética. Neste caso, o novo estabelecimento da ligação é iniciado automaticamente.

### Modo de repouso

Nas pausas de trabalho pode colocar o instrumento de medição em modo de repouso. No processo, todas as definições são memorizadas.



Para **ligar** o modo de repouso, prima brevemente a tecla de ligar/desligar **(11)**. No menu seguinte, prima a tecla de ligar/desligar **(11)** as vezes necessárias, até que tenha selecionado o modo de repouso. Confirme a sua seleção com **OK**,

premiendo a tecla de ajuste da inclinação **(14)**.

Em alternativa, pode ligar o modo de repouso premiando a tecla de modo de repouso **(27)** no telecomando.



Com o modo de repouso ligado, o símbolo de modo de repouso é exibido no mostrador. A indicação de estado **(12)** pisca lentamente a verde. A função de aviso de choque permanece ativada, todas as definições são memorizadas.

Para **desligar** o modo de repouso, prima brevemente a tecla de ligar/desligar **(11)** no instrumento de medição ou a tecla de modo de repouso **(27)** no telecomando.

Também pode desligar o instrumento de medição no modo de repouso. Mantenha premida a tecla de ligar/desligar **(11)** até que o símbolo de desligar surja no mostrador. Todas as outras teclas no instrumento de medição e telecomando estão desativadas.

Através da **Bosch Levelling Remote App** também é possível ligar e desligar o modo de repouso.

#### Bloqueio do teclado



O teclado do instrumento de medição e do telecomando pode ser bloqueado através da **Bosch Levelling Remote App**. No mostrador do instrumento de medição surge o símbolo de bloqueio do teclado.

O bloqueio do teclado pode ser anulado como segue:

- através da **Bosch Levelling Remote App**,
- desligando e ligando o instrumento de medição através da tecla de ligar/desligar **(11)**
- ou premindo em simultâneo as teclas  $\blacktriangle/\text{↻}$  **(4)** e  $\blacktriangledown/\text{⏻}$  **(3)** no instrumento de medição.

### Modos de operação

#### Alinhamento do eixo X e do eixo Y

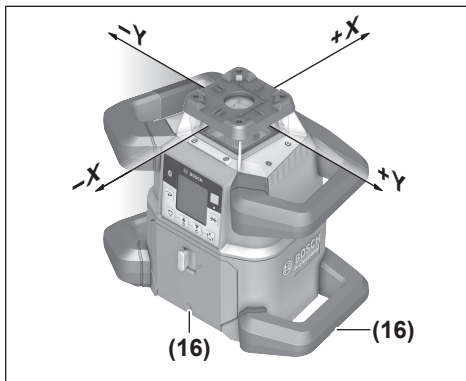

O alinhamento do eixo X e do eixo Y está marcado na carcaça, acima da cabeça rotativa. As marcações estão posicionadas exatamente sobre as ranhuras para alinhamento **(16)** na borda inferior da carcaça e na pega inferior. Com a ajuda das ranhuras para alinhamento pode alinhar o instrumento de medição ao longo dos eixos.

#### Resumo dos modos de operação

Os 3 modos de operação são possíveis nas posições horizontal e vertical do instrumento de medição.

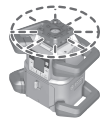

#### Funcionamento rotativo

O funcionamento rotativo é especialmente recomendado na utilização do recetor laser. Pode seleccionar entre várias velocidades de rotação.

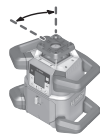

#### Funcionamento de linha

Neste modo de operação o raio laser variável desloca-se num ângulo de abertura limitado.

Deste modo, a visibilidade do raio laser é aumentada comparativamente ao funcionamento rotativo. Pode seleccionar entre vários ângulos de abertura.

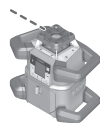

#### Funcionamento de ponto

Neste tipo de funcionamento é alcançada a melhor visibilidade do raio laser variável. Este tipo de funcionamento serve p. ex. para transferir alturas ou para verificar alinhamentos.

Os funcionamentos de linha e de ponto não são adequados para a utilização com o recetor laser **(41)**.

#### Funcionamento rotativo

Após cada ligação, o instrumento de medição encontra-se no funcionamento rotativo com velocidade de rotação padrão **(600 r.p.m.)**.

Para comutar entre o funcionamento de linha e o funcionamento rotativo, prima a tecla de funcionamento rotativo **(6)** ou a tecla de funcionamento rotativo **(26)** do telecomando.

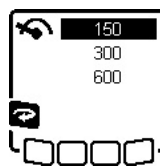

Para alterar a velocidade de rotação, prima a tecla de funcionamento rotativo **(6)** ou a tecla de funcionamento rotativo **(26)** do telecomando as vezes necessárias, até que a velocidade desejada seja exibida no mostrador.

No ecrã inicial é visível a velocidade definida na indicação da velocidade de rotação **(h)**.

Nos trabalhos com o recetor laser deve seleccionar a velocidade de rotação mais elevada. Nos trabalhos sem o recetor laser, reduza a velocidade de rotação para uma melhor visibilidade do raio laser e utilize os óculos para visualização de raio laser **(50)**.

#### Funcionamento de linha/funcionamento de ponto

Para comutar para o funcionamento de linha ou funcionamento de ponto, prima a tecla de funcionamento de linha **(5)** ou a tecla de funcionamento de linha **(28)** do telecomando.

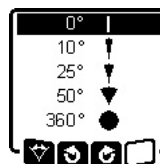

Para alterar o ângulo de abertura, prima a tecla de funcionamento de linha **(5)** ou a tecla de funcionamento de linha **(28)** do telecomando as vezes necessárias, até que o modo de operação desejado seja exibido no mostrador. O ângulo de abertura é reduzido gradualmente com cada pressão da tecla, até que o funcionamento de ponto seja

alcançado.

Com 360° o instrumento de medição encontra-se novamente no funcionamento rotativo, a velocidade de rotação é a velocidade definida por último.

**Nota:** Devido à inércia é possível que o laser oscile um pouco além dos pontos finais da linha laser.

#### Rodar a linha/ponto dentro do nível de rotação

Nos funcionamentos de linha e de ponto, pode posicionar a linha laser ou o ponto laser dentro do nível de rotação do laser. É possível girar 360°.

Para rodar **para a esquerda** prima a tecla  (4) no instrumento de medição ou a tecla para rodar para a esquerda (29) no telecomando.



Para rodar **para a direita** prima a tecla  (3) no instrumento de medição ou a tecla para rodar para a direita (36) no telecomando.

#### Girar o nível de rotação na posição vertical

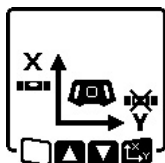
Com o instrumento de medição na posição vertical pode rodar o ponto laser, a linha laser ou o nível de rotação para um alinhamento simples ou um alinhamento paralelo numa faixa de  $\pm 8,5\%$  em volta do eixo X.



Para iniciar a função, prima a tecla de ajuste da inclinação (14) no instrumento de medição ou a tecla de ajuste da inclinação (31) no telecomando. Surge o menu para o ajuste da inclinação do eixo Y, o símbolo do eixo Y pisca.

Para rodar o nível de rotação, prima a tecla  (4) ou  (3) no instrumento de medição ou a tecla de inclinação para cima (30) ou para baixo (35) no telecomando, até que a posição desejada seja alcançada.

#### Função automática de ponto de prumo para baixo na posição vertical

Para alinhar o instrumento de medição na posição vertical com um ponto de referência no solo, pode rodar o raio laser variável (8) para baixo como ponto de prumada. A função de ponto de prumada só pode ser iniciada com a ajuda do telecomando ou através da **Bosch Levelling Remote App**.

O raio laser variável como ponto de prumada não é auto nivelador. Assim, certifique-se de que o instrumento de medição está nivelado ao iniciar a função de ponto de prumada.

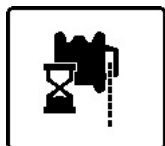

Para iniciar a função de ponto de prumo para baixo, prima a tecla de função de ponto de prumo (25) no telecomando. Durante o alinhamento vertical do raio laser variável, o símbolo da função de ponto de prumo é exibido no mostrador. Após o

alinhamento bem-sucedido, surge a indicação da função de ponto de prumo (e) no ecrã inicial.

## Nivelamento automático

### Vista geral

Após a ligação, o instrumento de medição verifica o plano horizontal ou vertical e compensa automaticamente irregularidades dentro da gama de autonivelamento de aprox.  $\pm 8,5\%$  ( $\pm 5^\circ$ ).



O símbolo para o nivelamento pisca no mostrador durante o nivelamento. Simultaneamente a indicação de estado (12) no instrumento de medição, bem como a indicação de estado do respetivo eixo ((34) ou (33)) no telecomando piscam a

verde.

Até à conclusão do nivelamento a rotação está parada e os raios laser piscam. Após o nivelamento bem-sucedido surge o ecrã inicial. Os raios laser acendem de forma permanente e a rotação é iniciada. A indicação de estado (12) no instrumento de medição, bem como a indicação de estado do eixo nivelado ((34) ou (33)) no telecomando acendem de forma permanente a verde.



Se o instrumento de medição estiver inclinado mais do que 8,5% ou não estiver na posição horizontal ou vertical, o nivelamento deixa de ser possível. No mostrador surge uma mensagem de erro e a indicação de estado (12) pisca a vermelho.

Reposicionar o instrumento de medição e aguardar o nivelamento.



Se o tempo de nivelamento máximo for ultrapassado, o nivelamento é cancelado com uma mensagem de erro.

Posicione novamente o instrumento de medição e prima brevemente a tecla de ligar/desligar (11), para reiniciar o nivelamento.

### Mudanças de posição

Se o instrumento de medição estiver nivelado, ele controlará constantemente a própria posição horizontal ou vertical. Em caso de alterações da posição, é realizado automaticamente um novo nivelamento.

As **alterações mínimas da posição** são compensadas sem interrupção do funcionamento. Os estremecimentos da base ou as influências atmosféricas são compensadas automaticamente.

No caso de **grandes alterações da posição** a rotação do raio laser é parada para evitar medições incorretas durante o processo de nivelamento e os raios laser piscam. No mostrador surge o símbolo de nivelamento. Se necessário, a função de aviso de choque é ativada.

O instrumento de medição deteta autonomamente a posição horizontal ou vertical. Para **mudar entre a posição horizontal e vertical**, desligue o instrumento de medição, volte a posicioná-lo e ligue-o novamente.



Se a posição for mudada sem desligar/ligar, surge uma mensagem de erro e a indicação de estado **(12)** pisca rapidamente a vermelho. Prima brevemente a tecla de ligar/desligar **(11)**, para reiniciar o nivelamento.

### Função de aviso de choque

O instrumento de medição possui uma função de aviso de choque. No caso de alterações da posição, estremecimento do instrumento de medição ou vibrações na base, esta função impede o nivelamento numa posição alterada e erros devido ao deslocamento do instrumento de medição.

GRL 650 CHVG: a função de aviso de choque possui 2 níveis de sensibilidade. Após a ligação do instrumento de medição está ajustada uma sensibilidade elevada.

#### Ativar o aviso de choque:



A função de aviso de choque está ligada por padrão. Ela é acionada aprox. 30 s após a ligação do instrumento de medição.

X 0.00%  
Y 0.00%

Durante a ativação, a indicação da função de aviso de choque **(c)** pisca no mostrador. Após a ativação, a indicação permanece acesa.

#### Aviso de choque acionado:



Se a posição do instrumento de medição for alterada ou se for registado um forte estremecimento, a função de aviso de choque é acionada: a rotação do laser é parada e surge uma mensagem de erro. A indicação d estado **(12)** pisca rapidamente a vermelho e soa um

sinal de aviso com uma rápida sequência de sons.

Confirme a mensagem de aviso com **(34)**, premindo a tecla de ajuste da inclinação **(14)** no instrumento de medição ou a tecla de ajuste da inclinação **(31)** no telecomando. Nos trabalhos com nivelamento automático (incluindo modo de inclinação) o nivelamento é reiniciado automaticamente.

Verifique agora a posição do raio laser num ponto de referência e corrija a altura ou o alinhamento do instrumento de medição, se necessário.

#### Alterar/desligar a função de aviso de choque:

No ecrã inicial é exibida a definição atual com a indicação de aviso de choque **(c)**:



A função de aviso de choque está ligada com elevada sensibilidade.



GRL 650 CHVG: A função de aviso de choque está ligada com sensibilidade reduzida.



Função de aviso de choque está desligada.

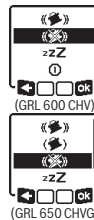

Para alterar a definição da função de aviso de choque, prima brevemente a tecla de ligar/desligar **(11)**. No menu seguinte, prima a tecla de ligar/desligar **(11)** as vezes necessárias, até que tenha selecionado a definição desejada. Confirme a sua seleção com **(34)**, premindo a tecla de ajuste da inclinação **(14)**.

Se a função de aviso de choque tiver sido ligada, ela é ativada após aprox. 30 s.

#### Modo de inclinação com posição horizontal

Com o instrumento de medição na posição horizontal, o eixo X e o eixo Y podem ser alinhados independentemente um do outro numa faixa de  $\pm 8,5\%$ .



Para inclinar o eixo X, prima uma vez a tecla de ajuste da inclinação **(14)** no instrumento de medição ou a tecla de ajuste da inclinação **(31)** no telecomando. Surge o menu para o ajuste da inclinação do eixo X.

Defina a inclinação desejada com a tecla **(4)** ou **(3)** no instrumento de medição ou com a tecla de inclinação para cima **(30)** ou para baixo **(35)** no telecomando.

Pressionando em simultâneo as duas teclas de inclinação no instrumento de medição ou no telecomando é reposta a inclinação para 0,00 %.

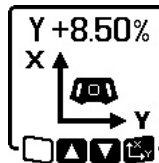

Para inclinar o eixo Y, prima novamente a tecla de ajuste da inclinação **(14)** no instrumento de medição ou a tecla de ajuste da inclinação **(31)** no telecomando. Surge o menu para o ajuste da inclinação do eixo Y.

Defina a inclinação desejada, tal como descrito no eixo X.



Alguns segundos após a última pressão de tecla, a inclinação desejada é aplicada no instrumento de medição. Até à conclusão do ajuste da inclinação, o raio laser e o símbolo para o ajuste da inclinação no mostrador piscam.

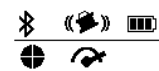

Após a conclusão do ajuste da inclinação, no ecrã inicial são exibidos os valores de inclinação definidos para os dois eixos. A indicação de estado **(12)** no instrumento de medição acende de forma permanente a vermelho. No telecomando, a indicação de estado

do eixo inclinado **(34)** e/ou **(33)** acende de forma permanente a vermelho.

#### Memória da inclinação para o modo de inclinação na posição horizontal (GRL 650 CHVG)

O instrumento de medição guarda os últimos 4 valores de inclinação de ambos os eixos. Em alternativa a uma nova



definição das inclinações, pode aceitar as combinações de inclinações guardadas.

Inicie o modo de inclinação para o eixo X (ver "Modo de inclinação com posição horizontal", Página 119).



Para chamar a memória da inclinação, prima a tecla Funcionamento de linha (5) no instrumento de medição ou a tecla Funcionamento de linha (28) no telecomando.

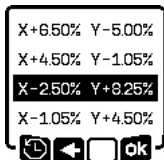

Para selecionar uma das 4 combinações guardadas, prima a tecla Funcionamento de linha (5) as vezes necessárias no instrumento de medição ou a tecla Funcionamento de linha (28) no telecomando, até que a combinação desejada seja exibida no mostrador.

Para confirmar a seleção, prima a tecla Ajuste da inclinação (14) no instrumento de medição (↵) ou a tecla Ajuste da inclinação (31) no telecomando. Alguns segundos após a última pressão de tecla, a combinação de inclinações é aplicada no instrumento de medição (ver "Modo de inclinação com posição horizontal", Página 119).

Para ajustar outros valores diferentes dos guardados, prima a tecla ▲ (4) no instrumento de medição (↵) ou a tecla de inclinação para cima (30) no telecomando. A indicação regressa ao menu de ajuste Modo de inclinação (ver "Modo de inclinação com posição horizontal", Página 119).

### SlopeProtect

As alterações de temperatura do instrumento de medição podem ter efeitos sobre a inclinação definida dos eixos.

Para evitar imprecisões de medição, a inclinação dos eixos é reajustada quando a diferença de temperatura definida é ultrapassada: o instrumento de medição nivela-se e depois regressa ao modo de inclinação com os últimos valores definidos.

A reposição da inclinação é feita com alterações de temperatura de  $\geq 5$  °C.

GRL 650 CHVG: com a ajuda do **Bosch Levelling Remote App** é possível baixar a diferença de temperatura para 2 °C ou desligar a função **SlopeProtect**. A definição não é guardada quando o instrumento de medição é desligado.

### Funcionamento manual

O nivelamento automático do instrumento de medição pode ser desligado (funcionamento manual):

- na posição horizontal para os dois eixos independentemente um do outro,
- na posição vertical para o eixo X (o eixo Y não pode ser nivelado na posição vertical).

No funcionamento manual é possível colocar o instrumento de medição em qualquer posição inclinada. Adicionalmente é possível inclinar os eixos independentemente um do outro numa faixa de  $\pm 8,5\%$  no instrumento de medição. O valor

de inclinação de um eixo no funcionamento manual não é exibido no mostrador.

A indicação de estado (12) no instrumento de medição acende de forma permanente a vermelho quando

- na posição horizontal está definido pelo menos um eixo no funcionamento manual,
- na posição vertical o eixo X está definido no funcionamento manual.

No telecomando, a indicação de estado do eixo Y (34) ou a indicação de estado do eixo X (33) acende de forma permanente a vermelho, quando o respetivo eixo está definido no funcionamento manual.

O funcionamento manual não pode ser iniciado através do telecomando.

### Funcionamento manual na posição horizontal



Para desligar o nivelamento automático, prima a tecla de funcionamento manual (13) as vezes necessárias, até que a combinação de definições desejada para os dois eixos seja alcançada. No mostrador exemplificativo apresentado, o nivelamento automático para o eixo X está desligado e o eixo Y continua a ser nivelado.



Para inclinar um eixo **com o nivelamento automático desligado**, prima a tecla de ajuste da inclinação (14), **enquanto o menu de funcionamento manual é exibido**.

Se o nivelamento automático estiver desligado para apenas um eixo, só é possível alterar a inclinação desse eixo. No funcionamento manual dos dois eixos, pode alternar entre os eixos premindo novamente a tecla de ajuste da inclinação (14). No mostrador pisca o símbolo do eixo cuja inclinação pode ser alterada.

Incline o eixo selecionado com a tecla ▲ (4) ou ▼ (3) até à posição desejada.

### Funcionamento manual na posição vertical

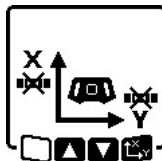

Para desligar o nivelamento automático para o eixo X, prima uma vez a tecla de funcionamento manual (13). (O eixo Y não pode ser nivelado na posição vertical.)



Para inclinar o eixo X sem nivelamento automático, prima a tecla de ajuste da inclinação (14), **enquanto o menu de funcionamento manual é exibido**. No mostrador pisca o símbolo do eixo X.

Incline o eixo X com a tecla ▲ (4) ou ▼ (3) até à posição desejada.



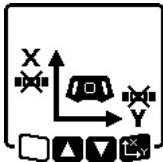

Para rodar o eixo Y, prima novamente a tecla de ajuste da inclinação (14), enquanto o menu de funcionamento manual é exibido. No mostrador pisca o símbolo do eixo Y.

Rode o eixo Y com a tecla ▲ (4) ou ▼ (3) até à posição desejada.

## Funções

### Modo CenterFind

No modo **CenterFind** o instrumento de medição tenta automaticamente alinhar o raio laser com a linha central do recetor laser por meio de um movimento ascendente e descendente da cabeça rotativa. O raio laser pode ser alinhado com o eixo X ou o eixo Y do instrumento de medição.

O modo **CenterFind** é iniciado no recetor laser. Leia e respeite o manual de instruções do recetor laser.

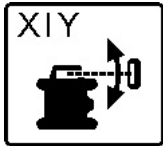

Durante a procura, surge o símbolo **CenterFind** para um ou os dois eixos no mostrador do instrumento de medição, e a indicação de estado (12) pisca a vermelho.

Se tiver sido possível alinhar o raio laser com a linha central do recetor laser, o modo **CenterFind** é terminado automaticamente e a inclinação encontrada é exibida no ecrã inicial.



Se não tiver sido possível alinhar o raio laser com a linha central do recetor laser, a rotação do raio laser é parada e surge uma mensagem de erro no mostrador. Prima uma tecla qualquer para fechar a mensagem de erro. O respetivo eixo é novamente

nivelado para 0%.

Verifique se o instrumento de medição e o recetor laser estão corretamente posicionados e reinicie o modo. O recetor laser tem de se encontrar dentro da faixa de rotação de  $\pm 8,5\%$  do instrumento de medição.

Nota: na utilização do modo **CenterFind** a definição de ambos os eixos pode alterar-se, mesmo quando um dos eixos não tiver sido alinhado com o recetor laser.

### Modo CenterLock (GRL 650 CHVG)

No modo **CenterLock** o instrumento de medição tenta automaticamente alinhar o raio laser com a linha central do recetor laser por meio de um movimento ascendente e descendente da cabeça rotativa. Contrariamente ao modo **CenterFind**, a posição do recetor laser é verificada continuamente e a inclinação do instrumento de medição é adaptada automaticamente. Os valores de inclinação não são exibidos no mostrador.

► Durante os trabalhos no modo **CenterLock** tenha muita atenção para que o instrumento de medição e o

### recetor laser não sejam movidos inadvertidamente.

Podem ocorrer medições incorretas devido à adaptação automática da inclinação em cada alteração da posição.

O raio laser pode ser alinhado com o eixo X ou o eixo Y do instrumento de medição.

O modo **CenterLock** é iniciado e terminado no recetor laser. Leia e respeite o manual de instruções do recetor laser.



Durante a procura, surge o símbolo **CenterLock** para um ou os dois eixos no mostrador do instrumento de medição, e a indicação de estado (12) pisca a vermelho.

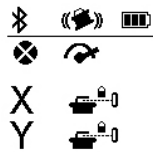

Se tiver sido possível alinhar o raio laser com a linha central do recetor laser, surge o símbolo **CenterLock** no ecrã inicial para um ou dois eixos. Os valores de inclinação não são exibidos.

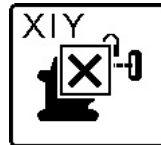

Se não tiver sido possível alinhar o raio laser com a linha central do recetor laser, a rotação do raio laser é parada e surge uma mensagem de erro no mostrador. Prima uma tecla qualquer para fechar a mensagem de erro. O respetivo eixo é novamente

nivelado para 0%.

Verifique se o instrumento de medição e o recetor laser estão corretamente posicionados e reinicie o modo. O recetor laser tem de se encontrar dentro da faixa de rotação de  $\pm 8,5\%$  do instrumento de medição.

Nota: na utilização do modo **CenterLock** a definição de ambos os eixos pode alterar-se, mesmo quando um dos eixos não tiver sido alinhado com o recetor laser.

### Projeção parcial (ver figura C)

No funcionamento rotativo pode desligar o raio laser variável (8) para um ou mais quadrantes do nível de rotação. Desta forma é possível limitar o perigo de radiação laser em determinadas áreas. Para além disso, é possível evitar a falha de outros aparelhos devido ao raio laser ou a falha do recetor laser devido a reflexões indesejadas.

O desligamento de quadrantes individuais só pode ser controlado com a ajuda da **Bosch Levelling Remote App**. Os quadrantes nos quais o raio laser é visível podem ser reconhecidos na indicação do modo de operação laser (a) no ecrã inicial.

### Controlo de exatidão do instrumento de medição

Os seguintes trabalhos devem ser efetuados apenas por pessoal bem formado e qualificado. As regras na execução de uma verificação de precisão ou calibração de um instrumento de medição devem ser conhecidas.

### Influências sobre a precisão

A maior influência é exercida pela temperatura ambiente. Especialmente a partir do solo, as diferenças de temperatura podem distrair o raio laser.

Para minimizar influências térmicas devido ao calor ascendente do solo, é recomendada a utilização do instrumento de medição sobre um tripé. De preferência também deverá colocar o instrumento de medição no centro da superfície de trabalho.

Para além das influências externas, também as influências específicas do aparelho (como p. ex. quedas ou pancadas fortes) podem causar desvios. Verifique, por isso, a precisão de nivelamento antes de iniciar o trabalho.

Se o instrumento de medição ultrapassar o desvio máximo num dos processos de medição a seguir descritos, realize uma calibração (ver "Calibrar o instrumento de medição", Página 122) ou solicite a verificação do instrumento de medição por um Serviço de Assistência Técnica da **Bosch**.

### Verificar a precisão de nivelamento na posição horizontal

Para um resultado fiável e preciso, é recomendado que a verificação da precisão de nivelamento seja feita num trajeto de medição livre de 30 m sobre solo firme à frente de uma parede. Realize um processo de medição completo para cada um dos eixos.

- Monte o instrumento de medição na posição horizontal a uma distância de 30 m da parede, sobre um tripé ou coloque-o sobre uma superfície firme e plana. Ligue o instrumento de medição.

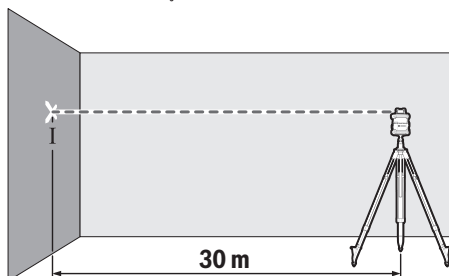

- Depois de terminar o nivelamento, marque o centro do raio de laser na parede (ponto I).

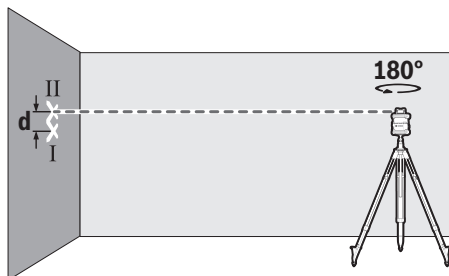

- Rode o instrumento de medição em 180°, sem alterar a altura. Aguarde o fim do nivelamento e marque o centro do raio laser na parede (ponto II). Certifique-se de que o

ponto II se encontra na vertical por cima ou por baixo do ponto I.

Repita o processo de medição para o outro eixo. Para tal, rode o instrumento de medição antes do início do processo de medição em 90°.

Com um trajeto de medição de 30 m o desvio máximo permitido é de  $\pm 1,5$  mm. Por isso, a diferença **d** entre os pontos I e II só pode ser no máximo de 3 mm em cada um dos dois processos de medição.

### Verificar a precisão de nivelamento na posição vertical

Para a verificação, necessita de um trajeto de medição livre sobre solo firme à frente de uma parede com uma altura de 10 m. Fixe um fio de prumo na parede.

- Coloque o instrumento de medição na posição vertical sobre uma superfície firme e plana. Ligue o instrumento de medição e aguardar o nivelamento.

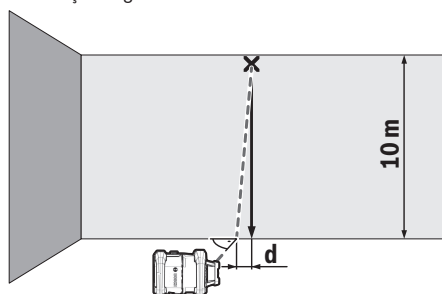

- Alinhe o instrumento de medição de modo a que o raio laser incida exatamente no centro da extremidade superior do fio de prumo. Da diferença **d** entre o raio laser e a extremidade inferior do fio de prumo resulta o desvio do instrumento de medição da linha vertical.

Com um trajeto de medição de 10 m de altura, o desvio máximo permitido é de  $\pm 1$  mm. Por isso, a diferença **d** só pode ser no máximo de 1 mm.

### Calibrar o instrumento de medição

Os seguintes trabalhos devem ser efetuados apenas por pessoal bem formado e qualificado. As regras na execução de uma verificação de precisão ou calibração de um instrumento de medição devem ser conhecidas.

- ▶ **Realize a calibração do instrumento de medição com extrema precisão ou solicite a verificação do instrumento de medição por um Serviço de Assistência Técnica da Bosch.** Uma calibração imprecisa provoca resultados da medição incorretos.
- ▶ **Inicie uma calibração apenas se a mesma for necessária no instrumento de medição.** Assim que o instrumento de medição se encontrar no modo de calibração é necessário efetuar a calibração com muita precisão até ao fim, para que posteriormente não haja resultados de medição errados.

**Verifique a precisão de nivelamento após cada calibração** (ver "Controlo de exatidão do instrumento de medição", Página 121). Se o desvio estiver fora dos valores

máximos permitidos, solicite a verificação do instrumento de medição por um Serviço de Assistência Técnica da **Bosch**.

### Calibração dos eixos X e Y

A calibração do GRL 600 CHV só é possível com a ajuda do recetor laser LR 60, a calibração do GRL 650 CHVG apenas com o LR 65 G. O recetor laser tem de estar ligado com o instrumento de medição via *Bluetooth®* (ver "Estabelecer a ligação com o telecommando/recetor laser", Página 115).

A posição do instrumento de medição e do recetor laser não pode ser alterada durante a calibração (com exceção dos alinhamentos ou rotações descritos). Assim, coloque o instrumento de medição sobre uma superfície firme e plana e fixe o recetor laser de forma segura.

Se possível, a calibração deve ser feita através da **Bosch Levelling Remote App**. No comando através da aplicação são suprimidos possíveis erros, caso contrário, a posição do instrumento de medição pode ser alterada devido a pressão negligente das teclas.

Na calibração sem aplicação, as respetivas teclas têm de ser premidas no instrumento de medição, o telecommando não pode ser utilizado durante a calibração.

Necessita de um trajeto de medição livre de **30 m** sobre solo firme. Se não estiver disponível um trajeto de medição destes, a calibração também pode ser realizada com uma precisão de nivelamento mais baixa num trajeto de medição com **15 m** de comprimento.

### Montar o instrumento de medição e o recetor laser para a calibração:

Monte o instrumento de medição na posição horizontal a uma distância de **30 m** ou **15 m** do recetor laser sobre o tripé **(43)** ou coloque-o sobre uma superfície firme e plana.

Fixe o recetor laser de forma segura a uma altura adequada:

- na parede ou noutra superfície com ímanes ou com o gancho de suspensão do recetor laser,
- ou num meio auxiliar fixo de forma estável no suporte do recetor laser.

Observe a este respeito o manual de instruções do recetor laser.

### Alinhar o instrumento de medição para a calibração:

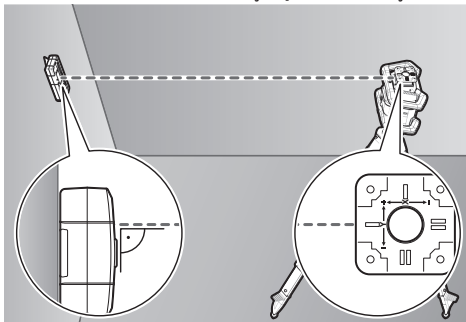

Alinhe o instrumento de medição, de modo a que a indicação do eixo X gravada no instrumento de medição com o lado

"+" indique para o recetor laser. No processo, o eixo X tem de ficar na vertical em relação ao recetor laser.

### Iniciar a calibração:

- Calibração através do **Bosch Levelling Remote App**: ligue o instrumento de medição. Inicie a calibração na aplicação. Siga em seguida as instruções na aplicação.
- Calibração sem aplicação: ligue o instrumento de medição e o recetor laser. Certifique-se de que ambos estão ligados via *Bluetooth®*. Inicie a calibração, premindo em simultâneo a tecla de ligar/desligar do recetor laser e a tecla de modo **CenterFind** no recetor laser. No mostrador do recetor laser surge **CAL**.

Para cancelar a calibração em caso de necessidade, prima demoradamente a tecla de modo **CenterFind** no recetor laser.

### Efetuar a calibração sem aplicação:

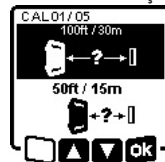

Selecione no menu, que surge no mostrador do instrumento de medição após o início da calibração, a distância existente entre o instrumento de medição e o recetor laser. Para o efeito, prima a tecla **▲ (4)** ou **▼ (3)**. Confirme a sua seleção com **OK**, premindo a tecla de ajuste da

### inclinação **(14)**.



Para confirmar no menu seguinte o trajeto de medição selecionado e a respetiva precisão de nivelamento **(OK)**, prima a tecla de ajuste da inclinação **(14)**. Para voltar à seleção do trajeto de medição **(◀)**, prima a tecla de funcionamento de linha **(5)**.

Alinhe o recetor laser em altura, de modo a que o raio laser variável **(8)** seja indicado como centrado no recetor laser (ver manual de instruções do recetor laser). Fixe o recetor laser de forma segura a esta altura.



Certifique-se de que o instrumento de medição e o recetor laser estão alinhados entre si como apresentado no mostrador (o lado «+» do eixo X está dirigido para o recetor laser). Inicie a calibração do eixo X com **OK**, premindo a tecla de ajuste da inclinação **(14)**.



Se este passo surgir no mostrador, rode o instrumento de medição em 180°, de modo a que o lado «-» do eixo X fique dirigido para o recetor laser. Em cada rotação, certifique-se de que a altura e a inclinação do instrumento de medição não são alteradas. Confirme a rotação com **OK**,

premiendo a tecla de ajuste da inclinação **(14)**. A calibração do eixo X é continuada.



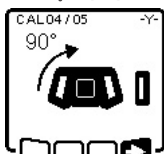

Se a calibração do eixo X tiver sido concluída com êxito, surge este símbolo no mostrador do instrumento de medição.

Continue a calibração com , premindo a tecla de ajuste da inclinação (14).

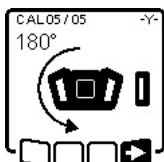

Para a calibração do eixo Y, rode o instrumento de medição na direção da seta em 90°, de modo a que o lado «+» do eixo Y fique dirigido para o recetor laser. Confirme a rotação com , premindo a tecla de ajuste da inclinação (14).



Se este passo surgir no mostrador, rode o instrumento de medição em 180°, de modo a que o lado «-» do eixo Y fique dirigido para o recetor laser. Confirme a rotação com , premindo a tecla de ajuste da inclinação (14). A calibração do eixo Y é continuada.



Se a calibração do eixo Y tiver sido concluída com êxito, surge este símbolo no mostrador do instrumento de medição.

Conclua a calibração do eixo Y com , premindo a tecla de ajuste da inclinação (14).



Este símbolo confirma a calibração bem-sucedida dos eixos X e Y com a precisão de nivelamento selecionada no início. Termine a calibração com , premindo a tecla de ajuste da inclinação (14).

Se a calibração tiver sido concluída com êxito, o instrumento de medição desliga-se automaticamente.



Se a calibração do eixo X ou do eixo Y tiver falhado, surge uma mensagem de erro correspondente no mostrador do instrumento de medição. No mostrador do recetor laser é exibido **ERR**.

Cancele a calibração com , premindo a tecla de funcionamento de linha (5).



Certifique-se de que o instrumento de medição e o recetor laser estão corretamente alinhados (ver descrição mais acima). Reinicie a calibração.

Se a calibração falhar novamente, solicite a verificação do instrumento de medição por um Serviço de Assistência Técnica da **Bosch**.

### Calibração do eixo Z

Para a calibração, necessita de um trajeto de medição livre sobre solo firme à frente de uma parede com uma altura de 10 m. Fixe um fio de prumo na parede.

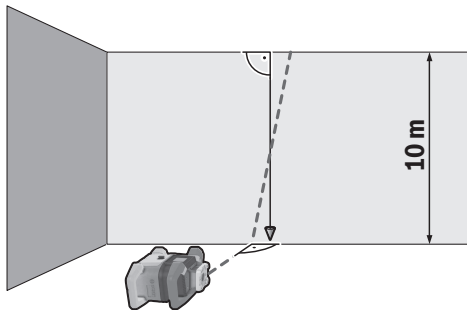



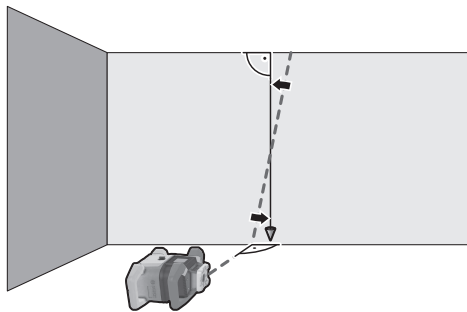

Coloque o instrumento de medição sobre uma superfície firme e plana. Ligar o instrumento de medição e aguardar o nivelamento. Alinhe o instrumento de medição de modo a que o raio laser incida verticalmente na parede e corte o fio de prumo. Desligar o instrumento de medição.

Para iniciar o modo de calibração, mantenha a tecla de ajuste da inclinação (14) premeida e prima adicionalmente por breves instantes a tecla de ligar/desligar (11). O instrumento de medição liga-se. Deixe o instrumento de medição executar o nivelamento.



Alinhe o raio laser de modo a que o mesmo tenha uma trajetória o mais paralela possível em relação ao fio de prumo.



Incline o raio laser na direção , premindo a tecla  (4). Incline o raio laser na direção , premindo a tecla  (3).

Se não for possível alinhar o raio laser paralelamente ao fio de prumo, então alinhe o instrumento de medição de forma mais precisa em relação à parede e reinicie o processo de calibração.

Se o raio laser estiver alinhado paralelamente, guarde a calibração com **OK**, premindo a tecla de ajuste da inclinação **(14)**.



Este símbolo confirma a calibração bem-sucedida do eixo Z. Simultaneamente pisca a indicação de estado **(12)** 3× a verde. Termine a calibração com **OK**, premindo a tecla de ajuste da inclinação **(14)**.

Se a calibração tiver sido concluída com êxito, o instrumento de medição desliga-se automaticamente.



Se a calibração do eixo Z tiver falhado, surge esta mensagem de erro. Cancele a calibração com **ESC**, premindo a tecla de funcionamento de linha **(5)**.

Certifique-se de que a linha vertical de referência se encontra na faixa de rotação da cabeça rotativa e reinicie a calibração. Assegure-se que o instrumento de medição não é movido durante a calibração.

Se a calibração falhar novamente, solicite a verificação do instrumento de medição por um Serviço de Assistência Técnica da **Bosch**.

## Instruções de trabalho

- **Use sempre apenas o centro do ponto laser ou da linha laser para marcar.** O tamanho do ponto de laser ou da largura da linha de laser se modificam com a distância.
- **O instrumento de medição está equipado com uma interface sem fio. Devem ser respeitadas as limitações de utilização locais, p. ex. em aviões ou hospitais.**

### Trabalhar com a placa-alvo de laser

A placa-alvo de laser **(51)** melhora o raio laser em condições desfavoráveis e distâncias maiores.

A superfície refletora da placa-alvo de laser **(51)** melhora a visibilidade da linha laser, através da superfície transparente, a linha laser também é visível na parte de trás da placa-alvo de laser.

### Trabalhar com um tripé (acessório)

Um tripé assegura uma base de medição estável e ajustável em altura. Para o modo horizontal, coloque o instrumento de medição com o encaixe do tripé 5/8" **(18)** na rosca do tripé **(43)**. Fixe o instrumento de medição com o parafuso de fixação do tripé.

Para o modo vertical utilize o encaixe do tripé 5/8" **(20)**.

Se o tripé possuir uma escala de medida na corredeira, pode ajustar diretamente o deslocamento de altura.

Alinhar aproximadamente o tripé antes de ligar o instrumento de medição.

### Óculos de visualização de raio laser (acessórios)

Os óculos de visualização de raio laser filtram a luz ambiente. Com isto a luz do laser parece mais clara para os olhos.

- **Não use os óculos para laser (acessório) como óculos de proteção.** Os óculos para laser servem para ver melhor o feixe de orientação a laser; mas não protegem contra radiação laser.
- **Não use os óculos para laser (acessório) como óculos de sol ou no trânsito.** Os óculos para laser não providenciam uma proteção UV completa e reduzem a percepção de cores.

### Trabalhar com o suporte de parede e a unidade de alinhamento (ver figura D)

Pode fixar o instrumento de medição numa parede com a ajuda do suporte de parede com unidade de alinhamento **(44)**. A utilização do suporte de parede é, p. ex., recomendável para trabalhos acima da altura da corredeira dos tripés, ou para trabalhos sobre uma superfície instável e sem tripé.

Fixe o suporte de parede **(44)** com parafusos através dos furos de fixação **(45)** numa parede. Monte o suporte de parede tanto quanto possível na vertical e certifique-se de que a fixação é estável.

Consoante a aplicação, enrosque o parafuso de 5/8" **(48)** do suporte de parede no encaixe do tripé horizontal **(18)** ou no encaixe do tripé vertical **(20)** no instrumento de medição. Com a ajuda da unidade de alinhamento, pode deslocar o instrumento de medição em altura numa faixa de aprox. 13 cm. Prima o botão de pressão **(46)** e empurre a unidade de alinhamento aproximadamente para a altura desejada. Com o parafuso do ajuste preciso **(47)** pode alinhar o raio laser de forma exata para uma altura de referência.

### Trabalhar com uma régua de medição (acessório) (ver figura E)

Para verificar níveis ou marcar inclinações é recomendada a utilização da régua de medição **(42)** juntamente com o recetor laser.

Na parte superior da régua de medição **(42)** existe uma escala de medida. Pode pré-selecionar a respetiva altura zero em baixo, na corredeira. Assim é possível ler diretamente as divergências em relação à altura nominal.

## Exemplos de trabalhos

### Transferir/verificar alturas (ver figura F)

Coloque o instrumento de medição na posição horizontal sobre uma superfície firme ou monte-o sobre um tripé **(43)** (acessório).

Trabalhar com tripé: Alinhar o raio laser à altura desejada. Transferir ou controlar a altura no local alvo.

Trabalhar sem tripé: Determine a diferença de altura entre o raio laser e a altura no ponto de referência com a ajuda da

placa-alvo para laser (51). Transferir ou controlar a diferença de altura medida no local alvo.

#### **Alinhar paralelamente o ponto de prumo para cima/ marcar o ângulo reto (ver figura G)**

Se for necessário marcar ângulos retos ou alinhar paredes divisórias, tem de alinhar o ponto de prumo para cima (10) paralelamente, ou seja, à mesma distância em relação a uma linha de referência (p. ex. parede).

Para o efeito, coloque o instrumento de medição na posição vertical e posicione-o de modo a que o ponto de prumo para cima tenha um trajeto quase paralelo em relação à linha de referência.

Para o posicionamento exato, meça a distância entre o ponto de prumo para cima e a linha de referência diretamente no instrumento de medição com a ajuda da placa-alvo para laser (51). Meça novamente a distância entre o ponto de prumo para cima e a linha de referência à distância maior possível do instrumento de medição. Alinhe o ponto de prumo para cima de modo a que tenha a mesma distância em relação à linha de referência que na medição feita diretamente no instrumento de medição.

O ângulo reto em relação ao ponto de prumo para cima (10) é indicado através do raio laser variável (8).

#### **Visualizar a linha vertical/plano vertical (ver figura G)**

Para visualizar uma linha vertical ou um plano vertical coloque o instrumento de medição na posição vertical. Se o plano vertical estiver em ângulo reto em relação à linha de referência (p. ex. parede), alinhe o ponto de prumo para cima (10) por esta linha de referência.

A linha vertical é indicada pelo raio laser variável (8).

#### **Alinhar a linha vertical/plano vertical (ver figura H)**

Para alinhar a linha de laser vertical ou o nível de rotação, a um ponto de referência em uma parede, é necessário colocar o instrumento de medição na posição vertical e alinhar a linha de laser ou o nível de rotação aproximadamente ao ponto de referência. Para o alinhamento exato com o ponto de referência, rode o nível de rotação em volta do eixo X (ver "Girar o nível de rotação na posição vertical", Página 118).

#### **Trabalhar sem recetor laser**

No caso de condições de iluminação favoráveis (ambiente escuro) e em distâncias curtas é possível trabalhar sem recetor laser. Para uma melhor visibilidade do raio laser, selecione o funcionamento de linha ou o funcionamento de ponto e rode o raio laser para o local alvo.

#### **Trabalhar com recetor laser (ver figura E)**

No caso de condições de iluminação desfavoráveis (ambiente claro, radiação solar direta) e a distâncias

maiores, use o recetor laser (41) para detetar melhor o raio laser. Para trabalhos com o recetor laser, selecione o funcionamento rotativo com a velocidade de rotação mais elevada.

#### **Trabalhar no exterior (ver figura E)**

O recetor laser (41) deve ser sempre utilizado no exterior. Para trabalhos em solo instável, monte o instrumento de medição no tripé (43). Trabalhe apenas com a função de aviso de choque ativada, para evitar medições incorretas em caso de movimentos do solo ou estremeamento do instrumento de medição.

#### **Configurar cofragens (ver figura I)**

Monte o instrumento de medição na posição horizontal num tripé (43) e coloque o tripé fora da área da cofragem. Selecione o funcionamento rotativo.

Fixe o recetor laser (41) com o suporte numa régua de medição (42). Coloque a régua de medição num ponto de referência para a cofragem.

Alinhe o recetor laser em altura na régua de medição, de modo a que o raio laser variável (8) do instrumento de medição seja indicado como centrado (ver manual de instruções do recetor laser).

Coloque então a régua de medição com o recetor laser sucessivamente em vários locais de teste na cofragem. Certifique-se de que a posição do recetor laser na régua de medição permanece inalterada.

Corrija a altura da cofragem, até que o raio laser seja indicado como centrado em todos os locais de teste.

#### **Controlar as inclinações (ver figura J)**

Monte o instrumento de medição na posição horizontal num tripé (43). Selecione o funcionamento rotativo.

Coloque o tripé com o instrumento de medição de modo a que o eixo X esteja alinhado numa linha com a inclinação a verificar.

Defina a inclinação nominal como inclinação do eixo X (ver "Modo de inclinação com posição horizontal", Página 119).

Fixe o recetor laser (41) com o suporte numa régua de medição (42). Coloque a régua de medição na base da superfície inclinada.

Alinhe o recetor laser em altura na régua de medição, de modo a que o raio laser variável (8) do instrumento de medição seja indicado como centrado (ver manual de instruções do recetor laser).

Coloque então a régua de medição com o recetor laser sucessivamente em vários locais de teste na superfície inclinada. Certifique-se de que a posição do recetor laser na régua de medição permanece inalterada.

Se o raio laser for indicado como centrado em todos os locais de teste, a inclinação da superfície está correta.

## Vista geral das indicações de estado

Instrumento de medição		Função
Verde	Vermelho	
○		Posição horizontal: processo de nivelamento do eixo X e/ou eixo Y Posição vertical: processo de nivelamento do eixo X
○		Modo de repouso ativado
●		Posição horizontal: ambos os eixos estão nivelados. Posição vertical: o eixo X está nivelado.
	○	Desligamento automático causado por mensagem de erro (p. ex. pilha/bateria descarregada, temperatura de serviço ultrapassada)
	○	Modo <b>CenterFind</b> ou modo <b>CenterLock</b> iniciados (ver o manual de instruções do recetor laser)
	○	Mudança de posição do instrumento de medição sem desligar/ligar
	○	Auto nivelamento impossível, fim da área de auto nivelamento
	○	Função de aviso de choque acionada
	○	Calibração do instrumento de medição está iniciada.
	●	Posição horizontal: pelo menos um eixo está inclinado ou no funcionamento manual. Posição vertical: o eixo X está inclinado ou no funcionamento manual.

● permanentemente aceso

○ intermitente

Telecomando X		Telecomando Y		Função
verde	vermelha	verde	vermelha	
○				Processo de nivelamento do eixo X (posições horizontal e vertical)
		○		Processo de nivelamento do eixo Y (posição horizontal)
○		○		Telecomando é ligado via <i>Bluetooth</i> <sup>®</sup> . (As duas indicações de estado piscam alternadamente.)
●			●	Eixo X está nivelado (posições horizontal e vertical).
			●	Eixo Y está nivelado (posição horizontal).
● (3 s)		● (3 s)		Telecomando ligado com êxito via <i>Bluetooth</i> <sup>®</sup>
	●			Eixo X está inclinado ou no funcionamento manual (posições horizontal e vertical).
			●	Eixo Y está inclinado ou no funcionamento manual (posição horizontal).
	● (3 s)		● (3 s)	Ligação via <i>Bluetooth</i> <sup>®</sup> com o instrumento de medição falhou

● permanentemente aceso

○ intermitente

## Vista geral das opções de controlo das funções

Função	GRL 600 CHV	GRL 650 CHVG	RC 6	LR 60	LR 65 G	Bosch Levelling Remote App
Ligar/desligar GRL 600 CHV/GRL 650 CHVG	●	●	-	-	-	-
Estabelecer ligação via <i>Bluetooth</i> <sup>®A)</sup>	●	●	●	●	●	●
Modo de repouso	●	●	●	-	-	●
Ligar o bloqueio do teclado	-	-	-	-	-	●







Função	GRL 600 CHV	GRL 650 CHVG	RC 6	LR 60	LR 65 G	Bosch Levelling Remote App
Desligar o bloqueio do teclado	●	●	-	-	-	●
Funcionamento rotativo, de linha e de ponto	●	●	●	-	-	●
Rodar a linha/ponto dentro do nível de rotação	●	●	●	-	-	●
Girar o nível de rotação na posição vertical	●	●	●	-	-	●
Função automática de ponto de prumo para baixo na posição vertical	-	-	●	-	-	●
Desligar/ligar a função de aviso de choque	●	●	-	-	-	●
Alterar a sensibilidade da função de aviso de choque	-	●	-	-	-	●
Funcionamento de inclinação	●	●	●	-	-	●
Alterar <b>SlopeProtect</b> (GRL 650 CHVG)	-	-	-	-	-	●
Funcionamento manual	●	●	-	-	-	●
Modo <b>CenterFind</b>	-	-	-	●	●	-
Modo <b>CenterLock</b>	-	-	-	-	●	-
Projeção parcial	-	-	-	-	-	●
Calibração dos eixos X e Y (posição horizontal) <sup>B)</sup>	●	●	-	●	●	●
Calibração do eixo Z (posição vertical)	●	●	-	-	-	●

A) A função tem de ser iniciada simultaneamente no instrumento de medição por um lado e no telecomando, recetor laser ou smartphone por outro.

B) A função é iniciada no instrumento de medição e smartphone em conjunto ou no recetor laser.

## Eliminar falhas

Indicação do mostrador do nível laser rotativo	Indicação do Problema	Solução
	-	Desligamento automático (bateria ou pilhas descarregadas)
	-	Desligamento automático (temperatura de serviço ultrapassada)
	-/PNK	Estabelecimento da ligação com o telecomando (40) ou com o recetor laser (41) falhou
	-	Estabelecimento da ligação com aparelho terminal móvel falhou
	-	Instrumento de medição está inclinado mais do que 8,5% ou está em posição











Troque a bateria ou as pilhas.

Deixe o instrumento de medição atingir a temperatura ambiente antes de o ligar. Verifique a seguir a precisão de medição e, se necessário, calibre o instrumento de medição.

Prima brevemente a tecla de ligar/desligar (11), para fechar a mensagem de erro. Reinicie o estabelecimento da ligação (ver "Estabelecer a ligação com o telecomando/recetor laser", Página 115). Se não for possível estabelecer a ligação, contacte o Serviço de Assistência Técnica da **Bosch**.

Prima brevemente a tecla de ligar/desligar (11), para fechar a mensagem de erro. Reinicie o estabelecimento da ligação (ver "Controlo remoto via **Bosch Levelling Remote App**", Página 116). Se não for possível estabelecer a ligação, contacte o Serviço de Assistência Técnica da **Bosch**.

Posicione novamente o instrumento de medição na posição horizontal ou vertical. O novo nivelamento é iniciado automaticamente.

Indicação do mostrador do nível laser rotativo	Indicação do mostrador do recetor laser	Problema	Solução
		horizontal ou vertical incorreta.	
	-	Ultrapassagem do tempo de nivelamento máximo	Posicione novamente o instrumento de medição na posição horizontal ou vertical. Prima brevemente a tecla de ligar/desligar <b>(11)</b> , para reiniciar o nivelamento.
	-	Mudar entre a posição horizontal e a posição vertical sem desligar/ligar o instrumento de medição	Prima brevemente a tecla de ligar/desligar <b>(11)</b> , para reiniciar o nivelamento.
	<b>ERR</b>	Calibração do eixo X falhou	Cancele a calibração com  , premindo a tecla de funcionamento de linha <b>(5)</b> . Certifique-se de que o campo recetor do recetor laser fica na vertical em relação ao respetivo eixo (X/Y) do instrumento de medição. Reinicie a calibração.
	<b>ERR</b>	Calibração do eixo Y falhou	
	-	Calibração do eixo Z falhou	Cancele a calibração com  , premindo a tecla de funcionamento de linha <b>(5)</b> . Verifique o alinhamento correto do instrumento de medição e reinicie a calibração.
	<b>ERR</b>	Modo <b>CenterFind</b> em relação ao eixo X falhou	Prima uma tecla qualquer para fechar a mensagem de erro. Verifique se o instrumento de medição e o recetor laser estão corretamente posicionados. O recetor laser tem de se encontrar dentro da faixa de rotação de $\pm 8,5\%$ do instrumento de medição. Reinicie o modo.
	<b>ERR</b>	Modo <b>CenterFind</b> em relação ao eixo Y falhou	
<b>GRL 650 CHVG:</b>			
	<b>ERR</b>	Modo <b>CenterLock</b> em relação ao eixo X falhou	Prima uma tecla qualquer para fechar a mensagem de erro. Verifique se o instrumento de medição e o recetor laser estão corretamente posicionados. O recetor laser tem de se encontrar dentro da faixa de rotação de $\pm 8,5\%$ do instrumento de medição. Reinicie o modo.
	<b>ERR</b>	Modo <b>CenterLock</b> em relação ao eixo Y falhou	

## Manutenção e assistência técnica

### Manutenção e limpeza

Mantenha o instrumento de medição e o telecomando sempre limpos.

Não mergulhe o instrumento de medição e o telecomando em água nem em outros líquidos.

Limpar sujidades com um pano húmido e macio. Não utilize detergentes ou solventes.

Limpe particularmente as áreas na abertura de saída do laser do instrumento de medição com regularidade e certifique-se de que não existem fiapos.

Armazene e transporte o instrumento de medição apenas na mala **(53)**.

Envie o instrumento de medição em caso de reparação na mala **(53)**.

Ao transportar o instrumento de medição na mala **(53)** pode fixar o tripé **(43)** com a cinta **(52)** na mala.

## Serviço pós-venda e aconselhamento

O serviço pós-venda responde às suas perguntas a respeito de serviços de reparação e de manutenção do seu produto, assim como das peças sobressalentes. Desenhos explodidos e informações acerca das peças sobressalentes também em:

**www.bosch-pt.com**

A nossa equipa de consultores Bosch esclarece com prazer todas as suas dúvidas a respeito dos nossos produtos e acessórios.

Indique para todas as questões e encomendas de peças sobressalentes a referência de 10 dígitos de acordo com a placa de características do produto.

### Portugal

Robert Bosch LDA

Avenida Infante D. Henrique

Lotes 2E – 3E

1800 Lisboa

Para efetuar o seu pedido online de peças entre na página

[www.ferramentasbosch.com](http://www.ferramentasbosch.com).

Tel.: 21 8500000

Fax: 21 8511096

### Encontra outros endereços da assistência técnica em:

[www.bosch-pt.com/serviceaddresses](http://www.bosch-pt.com/serviceaddresses)

## Transporte

As baterias de iões de lítio recomendadas estão sujeitas ao direito de materiais perigosos. As baterias podem ser transportadas na rua pelo utilizador, sem mais obrigações.

Na expedição por terceiros (por ex: transporte aéreo ou expedição), devem ser observadas as especiais exigências quanto à embalagem e à designação. Neste caso é necessário consultar um especialista de materiais perigosos ao preparar a peça a ser trabalhada.

Só enviar baterias se a carcaça não estiver danificada. Colar contactos abertos e embalar a bateria de modo que não possa se movimentar dentro da embalagem. Por favor observe também eventuais diretivas nacionais suplementares.

## Eliminação



Os aparelhos elétricos, baterias/pilhas, acessórios e embalagens devem ser enviados a uma reciclagem ecológica de matéria-prima.



Não deite aparelhos elétricos e baterias/pilhas no lixo doméstico!

## Apenas para países da UE:

Conforme a Diretiva Europeia 2012/19/UE relativa aos resíduos de equipamentos elétricos e eletrónicos e a sua implementação na legislação nacional, é necessário recolher separadamente os equipamentos elétricos que já não são usados e, de acordo com a Diretiva Europeia 2006/66/CE, as baterias/pilhas defeituosas e encaminhá-los para uma reciclagem ecológica.

No caso de uma eliminação incorreta, os aparelhos elétricos e eletrónicos antigos podem ter efeitos nocivos no ambiente e na saúde humana devido à possível presença de substâncias perigosas.

## Baterias/pilhas:

### Lítio:

Observar as indicações no capítulo Transporte (ver "Transporte", Página 130).

## Indice

Avvertenze di sicurezza per livella laser rotante e telecomando .....	Pagina 133
Descrizione del prodotto e dei servizi forniti .....	Pagina 134
Utilizzo conforme .....	Pagina 134
Livella laser rotante .....	Pagina 134
Telecomando .....	Pagina 134
Componenti illustrati .....	Pagina 134
Livella laser rotante .....	Pagina 134
Elementi di visualizzazione livella laser rotante .....	Pagina 134
Telecomando .....	Pagina 134
Accessori/Parti di ricambio .....	Pagina 134
Dati tecnici .....	Pagina 135
Montaggio .....	Pagina 137
Alimentazione strumento di misura .....	Pagina 137
Funzionamento con batteria .....	Pagina 137
Indicatore del livello di carica della batteria .....	Pagina 137
Avvertenze per l'impiego ottimale della batteria .....	Pagina 137
Funzionamento con pile .....	Pagina 137
Sostituzione della batteria/delle pile (vedere Fig. A) .....	Pagina 138
Indicatore del livello di carica .....	Pagina 138
Alimentazione telecomando .....	Pagina 138
Utilizzo .....	Pagina 138
Messa in funzione del telecomando .....	Pagina 138
Messa in funzione della livella laser rotante .....	Pagina 138
Posizionamento dello strumento di misura .....	Pagina 139
Impiego dello strumento di misura .....	Pagina 139
Accensione/spengimento .....	Pagina 139
Creazione collegamento al telecomando/al ricevitore laser .....	Pagina 139
Comando a distanza tramite <b>Bosch Levelling Remote App</b> .....	Pagina 140
Modalità Stand-by .....	Pagina 140
Blocco tastierino .....	Pagina 141
Modalità .....	Pagina 141
Allineamento degli assi X e Y .....	Pagina 141
Panoramica delle modalità di funzionamento .....	Pagina 141
Modalità rotante .....	Pagina 141
Modalità a linee/Modalità puntiforme .....	Pagina 141
Rotazione della linea/del punto all'interno del piano di rotazione .....	Pagina 142
Ruotare il piano di rotazione con posizione verticale .....	Pagina 142
Funzione automatica Punto a piombo verso il basso con posizione verticale .....	Pagina 142
Livellamento automatico .....	Pagina 142
Panoramica .....	Pagina 142
Cambi di posizione .....	Pagina 142
Funzione Avviso urto .....	Pagina 143
Modalità inclinata con posizione orizzontale .....	Pagina 143
Memorizzazione dell'inclinazione per modalità inclinata con posizione orizzontale (GRL 650 CHVG) ...	Pagina 144
<b>SlopeProtect</b> .....	Pagina 144
Modalità manuale .....	Pagina 144
Modalità manuale con posizione orizzontale .....	Pagina 144
Modalità manuale con posizione verticale .....	Pagina 144
Funzioni .....	Pagina 145

Modalità <b>CenterFind</b> .....	Pagina 145
Modalità <b>CenterLock</b> (GRL 650 CHVG) .....	Pagina 145
Proiezione parziale (vedere Fig. <b>C</b> ) .....	Pagina 145
Verifica della precisione dello strumento di misura .....	Pagina 145
Fattori che influiscono sulla precisione .....	Pagina 146
Verifica della precisione di livellamento in posizione orizzontale .....	Pagina 146
Verifica della precisione di livellamento in posizione verticale .....	Pagina 146
Calibratura dello strumento di misura .....	Pagina 146
Calibratura degli assi X e Y .....	Pagina 147
Calibratura dell'asse Z .....	Pagina 148
Indicazioni operative .....	Pagina 149
Utilizzo del pannello di mira per laser .....	Pagina 149
Utilizzo del treppiede (accessorio) .....	Pagina 149
Occhiali per raggio laser (accessorio) .....	Pagina 149
Impiego con supporto da parete ed unità di allineamento (vedere Fig. <b>D</b> ) .....	Pagina 149
Impiego con asta metrica (accessorio) (vedere Fig. <b>E</b> ) .....	Pagina 150
Esempi operativi .....	Pagina 150
Trasferimento/verifica di altezze (vedere Fig. <b>F</b> ) .....	Pagina 150
Allineamento in parallelo del punto a piombo verso l'alto/Tracciamento di angoli retti (vedere Fig. <b>G</b> ) ..	Pagina 150
Visualizzazione della perpendicolare/del piano verticale (vedere Fig. <b>G</b> ) .....	Pagina 150
Allineamento della perpendicolare/del piano verticale (vedere Fig. <b>H</b> ) .....	Pagina 150
Impiego senza ricevitore laser .....	Pagina 150
Impiego con ricevitore laser (vedere Fig. <b>E</b> ) .....	Pagina 150
Impiego in ambienti esterni (vedere Fig. <b>E</b> ) .....	Pagina 150
Allestimento di casseforme (vedere Fig. <b>I</b> ) .....	Pagina 150
Controllo delle inclinazioni (vedere Fig. <b>J</b> ) .....	Pagina 150
Panoramica degli indicatori di stato .....	Pagina 151
Panoramica delle possibilità di comando delle funzioni .....	Pagina 152
Eliminazione delle anomalie .....	Pagina 152
Manutenzione ed assistenza .....	Pagina 154
Manutenzione e pulizia .....	Pagina 154
Servizio di assistenza e consulenza tecnica .....	Pagina 154
Per ulteriori indirizzi del servizio assistenza consultare: .....	Pagina 154
Trasporto .....	Pagina 154
Smaltimento .....	Pagina 154
Solo per i Paesi UE: .....	Pagina 154
Batterie/pile: .....	Pagina 154

## Italiano

### Avvertenze di sicurezza per livella laser rotante e telecomando



Leggere e osservare tutte le avvertenze e le istruzioni per poter lavorare in sicurezza e senza pericoli. La mancata osservanza delle presenti istruzioni può compromettere i dispositivi di protezione integrati. Non rendere mai illeggibili o irricognoscibili le targhette di pericolo. **CONSERVARE CON CURA LE PRESENTI ISTRUZIONI E CONSEGNARLE INSIEME AI PRODOTTI IN CASO DI CESSIONE A TERZI.**

- ▶ **Prudenza** – Qualora vengano utilizzati dispositivi di comando o regolazione diversi da quelli qui indicati o vengano eseguite procedure diverse, sussiste la possibilità di una pericolosa esposizione alle radiazioni.
- ▶ Lo strumento di misura viene fornito con una targhetta laser di avvertimento (contrassegnata nella figura in cui è rappresentato lo strumento di misura).
- ▶ Se il testo della targhetta laser di pericolo è in una lingua straniera, prima della messa in funzione iniziale incollare l'etichetta fornita in dotazione, con il testo nella propria lingua.



Non dirigere mai il raggio laser verso persone oppure animali e non guardare il raggio laser né diretto, né riflesso. Il raggio laser potrebbe abbagliare le persone, provocare incidenti o danneggiare gli occhi.

- ▶ Se un raggio laser dovesse colpire un occhio, chiudere subito gli occhi e distogliere immediatamente la testa dal raggio.
- ▶ Non apportare alcuna modifica al dispositivo laser. Le possibilità di regolazione descritte nelle presenti istruzioni d'uso non comportano alcun pericolo per l'utente.
- ▶ Non utilizzare gli occhiali per raggio laser (accessorio) come occhiali protettivi. Gli occhiali per raggio laser rendono meglio visibile stesso, ma non proteggono dalla radiazione laser.
- ▶ Non utilizzare gli occhiali per raggio laser come occhiali da sole o nel traffico stradale. Gli occhiali per raggio laser non offrono una protezione UV completa e riducono la percezione dei colori.
- ▶ Far riparare i prodotti esclusivamente da personale tecnico qualificato e soltanto utilizzando pezzi di ricambio originali. In questo modo si assicura il mantenimento della sicurezza.
- ▶ Evitare che i bambini utilizzino lo strumento di misura laser senza la necessaria sorveglianza. Potrebbero involontariamente abbagliare altre persone o loro stessi.
- ▶ Non lavorare in ambienti soggetti a rischio di esplosione, in cui siano presenti liquidi, gas o polveri infiammabili. Possono prodursi scintille che incendiano la polvere o i vapori.

- ▶ Non utilizzare strumenti ottici come binocoli o lenti d'ingrandimento per osservare la fonte di irraggiamento. Ciò può danneggiare gli occhi.
- ▶ Non aprire le batterie o le pile. Vi è rischio di cortocircuito.
- ▶ In caso di danni o di utilizzo improprio della batteria, vi è rischio di fuoriuscita di vapori. La batteria può incendiarsi o esplodere. Far entrare aria fresca nell'ambiente e contattare un medico in caso di malessere. I vapori possono irritare le vie respiratorie.
- ▶ In caso d'impiego errato o di batteria danneggiata, vi è rischio di fuoriuscita di liquido infiammabile dalla batteria. Evitare il contatto con il liquido. In caso di contatto accidentale, risciacquare accuratamente con acqua. Rivolgersi immediatamente ad un medico, qualora il liquido entri in contatto con gli occhi. Il liquido fuoriuscito dalla batteria potrebbe causare irritazioni cutanee o ustioni.
- ▶ Qualora si utilizzino oggetti appuntiti, come ad es. chiodi o cacciaviti, oppure se si esercita forza dall'esterno, la batteria potrebbe danneggiarsi. Potrebbe verificarsi un cortocircuito interno e la batteria potrebbe incendiarsi, emettere fumo, esplodere o surriscaldarsi.
- ▶ Non avvicinare batterie non utilizzate a fermagli, monete, chiavi, chiodi, viti, né ad altri piccoli oggetti metallici che potrebbero provocare l'esclusione dei contatti. Un eventuale corto circuito fra i contatti della batteria potrebbe causare ustioni o incendi.
- ▶ Utilizzare la batteria Bosch solo con prodotti del produttore. Soltanto in questo modo la batteria verrà protetta da pericolosi sovraccarichi.
- ▶ Caricare le batterie esclusivamente con caricabatterie consigliati dal produttore. Se un dispositivo di ricarica adatto per un determinato tipo di batterie viene impiegato con batterie differenti, vi è rischio d'incendio.



Proteggere le batterie dal calore, ad esempio anche da irradiazione solare continua, fuoco, sporcizia, acqua e umidità. Sussiste il pericolo di esplosioni e cortocircuito.



Non portare gli accessori magnetici in prossimità di impianti ed altri dispositivi medicali, come ad esempio pacemaker o microinfusori. I magneti degli accessori generano un campo che potrebbe compromettere la funzionalità di impianti o dispositivi medicali.

- ▶ Mantenere gli accessori magnetici a distanza da supporti dati magnetici e da dispositivi sensibili ai campi magnetici. A causa dell'azione del magnete degli accessori possono verificarsi perdite irreversibili di dati.
- ▶ **Attenzione!** L'impiego dello strumento di misura con sistema Bluetooth® può causare disturbi ad altri apparecchi ed impianti, a velivoli e ad apparecchiature medicali (ad es. pacemaker o apparecchi acustici). Non si possono altresì escludere del tutto lesioni a persone e ad animali nelle immediate vicinanze. Non utilizzare lo

**strumento di misura con sistema Bluetooth® in prossimità di apparecchiature medicali, stazioni di rifornimento, impianti chimici, aree a rischio di esplosione ed aree di brillamento. Non utilizzare lo strumento di misura con sistema Bluetooth® all'interno di velivoli. Evitare l'impiego prolungato nelle immediate vicinanze del corpo.**

**Il marchio denominativo Bluetooth®, così come i simboli grafici (loghi), sono marchi di fabbrica registrati e sono proprietà di Bluetooth SIG, Inc. Qualsiasi utilizzo di tali marchi/loghi da parte di Robert Bosch Power Tools GmbH è concesso in licenza.**

## Descrizione del prodotto e dei servizi forniti

Si prega di osservare le immagini nella prima parte delle istruzioni per l'uso.

### Utilizzo conforme

#### Livella laser rotante

Lo strumento di misura è idoneo per il rilevamento ed il controllo di proiezioni di altezze perfettamente orizzontali, linee verticali, allineamenti e punti di filo a piombo.

Lo strumento di misura è adatto per l'impiego in ambienti interni ed all'esterno.

#### Telecomando

Il telecomando è concepito per il controllo di livelle laser rotanti **Bosch** a mezzo *Bluetooth®*.

Il telecomando è adatto all'utilizzo in ambienti interni ed esterni.

### Componenti illustrati

La numerazione dei componenti illustrati è riferita alla rappresentazione dello strumento di misura e del telecomando nelle pagine grafiche.

#### Livella laser rotante

- (1) Coperchio vano batterie
- (2) Bloccaggio del coperchio vano batterie
- (3) Tasto di inclinazione verso il basso ▼/Tasto di rotazione in senso orario ↻
- (4) Tasto di inclinazione verso l'alto ▲/Tasto di rotazione in senso antiorario ↺
- (5) Tasto di modalità a linee
- (6) Tasto di modalità di rotazione
- (7) Tasto *Bluetooth®*
- (8) Raggio laser variabile
- (9) Apertura di uscita raggio laser
- (10) Punto a piombo verso l'alto<sup>a)</sup>
- (11) Tasto di accensione/spengimento
- (12) Indicatore di stato
- (13) Tasto di modalità manuale

- (14) Tasto di regolazione inclinazione
- (15) Display
- (16) Intaglio di allineamento
- (17) Impugnatura di trasporto
- (18) Attacco treppiede 5/8" (orizzontale)
- (19) Targhetta di pericolo raggio laser
- (20) Attacco treppiede 5/8" (verticale)
- (21) Numero di serie
- (22) Adattatore batteria
- (23) Tasto di sbloccaggio batteria/adattatore batteria
- (24) Batteria<sup>b)</sup>

- a) In modalità verticale, il punto a piombo verso l'alto varrà come punto di riferimento a 90°.
- b) **L'accessorio illustrato oppure descritto non è compreso nel volume di fornitura standard. L'accessorio completo è contenuto nel nostro programma accessori.**

### Elementi di visualizzazione livella laser rotante

- (a) Indicatore di modalità Laser
- (b) Indicatore di connessione *Bluetooth®*
- (c) Indicatore funzione Avviso urto
- (d) Indicatore livello di carica batteria/pile a stilo
- (e) Indicatore funzione Punto a piombo verso il basso
- (f) Indicatore angolo di inclinazione asse X
- (g) Indicatore angolo di inclinazione asse Y
- (h) Indicatore velocità di rotazione
- (i) Simboli softkey

### Telecomando

- (25) Tasto funzione Punto a piombo verso il basso
  - (26) Tasto di modalità di rotazione
  - (27) Tasto di modalità Stand-by
  - (28) Tasto di modalità a linee
  - (29) Tasto di rotazione in senso antiorario
  - (30) Tasto di inclinazione verso l'alto
  - (31) Tasto di regolazione inclinazione
  - (32) Indicatore di invio segnale
  - (33) Indicatore di stato asse X
  - (34) Indicatore di stato asse Y
  - (35) Tasto di inclinazione verso il basso
  - (36) Tasto di rotazione in senso orario
  - (37) Bloccaggio del coperchio vano batterie
  - (38) Numero di serie
  - (39) Coperchio vano batterie
  - (40) Telecomando<sup>a)</sup>
- a) **L'accessorio illustrato oppure descritto non è compreso nel volume di fornitura standard. L'accessorio completo è contenuto nel nostro programma accessori.**

### Accessori/Parti di ricambio

- (41) Ricevitore laser<sup>a)</sup>



- (42) Asta metrica<sup>a)</sup>
- (43) Treppiede<sup>a)</sup>
- (44) Supporto da parete/Unità di allineamento<sup>a)</sup>
- (45) Fori di fissaggio del supporto da parete<sup>a)</sup>
- (46) Pulsante di regolazione orientativa del supporto da parete<sup>a)</sup>
- (47) Vite per regolazione di precisione del supporto da parete<sup>a)</sup>

- (48) Vite da 5/8" del supporto da parete<sup>a)</sup>
- (49) Magnete<sup>a)</sup>
- (50) Occhiali per raggio laser<sup>a)</sup>
- (51) Piastra di riscontro per raggio laser<sup>a)</sup>
- (52) Cinghia<sup>a)</sup>
- (53) Valigetta<sup>a)</sup>

a) L'accessorio illustrato oppure descritto non è compreso nel volume di fornitura standard. L'accessorio completo è contenuto nel nostro programma accessori.

## Dati tecnici

Livella laser rotante	GRL 600 CHV	GRL 650 CHVG
Codice prodotto	<b>3 601 K61 F..</b>	<b>3 601 K61 V..</b>
Raggio d'azione		
– senza ricevitore laser, max. <sup>A)</sup>	30 m	35 m
– con ricevitore laser, max.	300 m	325 m
Precisione di livellamento per 30 m di distanza <sup>B)(C)</sup>		
– orizzontale	±1,5 mm	±1,5 mm
– verticale	±3 mm	±3 mm
Campo di autolivellamento	±8,5 % (±5°)	±8,5 % (±5°)
Tempo di livellamento (con inclinazione fino al 3 %)	30 s	30 s
Velocità di rotazione	150/300/600 giri/min	150/300/600 giri/min
Modalità inclinata ad uno/due assi	±8,5 %	±8,5 %
Precisione della modalità inclinata <sup>B)(D)</sup>	±0,2 %	±0,2 %
Altezza d'impiego max. oltre l'altezza di riferimento	2000 m	2000 m
Umidità atmosferica relativa max.	90 %	90 %
Grado di contaminazione secondo IEC 61010-1	2 <sup>E)</sup>	2 <sup>E)</sup>
Classe laser	2	2
Tipo di laser	630–650 nm, < 1 mW	500–540 nm, < 1 mW
Divergenza	< 1,5 mrad (angolo giro)	< 1,5 mrad (angolo giro)
Ricevitore laser consigliato	LR 60	LR 65 G
Attacco treppiede (orizzontale/verticale)	5/8"	5/8"
Alimentazione strumento di misura		
– Batteria (al litio)	18 V	18 V
– Pile a stilo (alcaline al manganese) (con adattatore batteria)	4 × 1,5 V LR20 (D)	4 × 1,5 V LR20 (D)
Durata di una ricarica, circa		
– con batteria (4 Ah)	60 h	50 h
– con pile a stilo	70 h	60 h
Strumento di misura <i>Bluetooth</i> <sup>®</sup>		
– Classe	1	1
– Compatibilità <sup>F)</sup>	<i>Bluetooth</i> <sup>®</sup> 5.0/4.X (Low Energy)	<i>Bluetooth</i> <sup>®</sup> 5.0/4.X (Low Energy)
– Raggio d'azione max. del segnale <sup>G)</sup>	100 m	100 m
– Campo di frequenza di funzionamento	2402–2480 MHz	2402–2480 MHz

Livella laser rotante	GRL 600 CHV	GRL 650 CHVG
– Potenza di trasmissione max.	6,3 mW	6,3 mW
Smartphone <i>Bluetooth</i> <sup>®</sup>		
– Compatibilità <sup>F)</sup>	<i>Bluetooth</i> <sup>®</sup> 5.0/4.X (Low Energy)	<i>Bluetooth</i> <sup>®</sup> 5.0/4.X (Low Energy)
– Sistema di funzionamento <sup>H)</sup>	Android 6 (e versioni successive) iOS 11 (e versioni successive)	Android 6 (e versioni successive) iOS 11 (e versioni successive)
Peso secondo EPTA-Procedure 01:2014		
– con batteria <sup>I)</sup>	4,2–4,8 kg	4,2–4,8 kg
– con pile a stilo	4,6 kg	4,6 kg
Dimensioni (lunghezza × larghezza × altezza)	327 × 188 × 278 mm	327 × 188 × 278 mm
Grado di protezione	IP 68	IP 68
Altezza di test oscillazione <sup>J)</sup>	2 m	2 m
Temperatura ambiente consigliata in fase di ricarica	0 °C ... +35 °C	0 °C ... +35 °C
Temperatura ambiente consentita		
– durante il funzionamento	–10 °C ... +50 °C	–10 °C ... +50 °C
– in caso di magazzino	–20 °C ... +50 °C	–20 °C ... +50 °C
Batterie consigliate	GBA 18V... ProCORE18V 4,0 Ah/8,0 Ah	GBA 18V... ProCORE18V 4,0 Ah/8,0 Ah
Caricabatterie consigliati	GAL 18... GAX 18... GAL 36...	GAL 18... GAX 18... GAL 36...

A) In caso di condizioni ambientali sfavorevoli (ad es. irradiazione solare diretta), il raggio d'azione potrà risultare ridotto.

B) con 20 °C

C) lungo gli assi

D) All'inclinazione massima di ±8,5 %, lo scostamento massimo è pari a ±0,2 %.

E) Presenza esclusivamente di contaminazioni non conduttive, ma che, in alcune occasioni, possono essere rese temporaneamente conduttive dalla condensa.

F) In caso di dispositivi *Bluetooth*<sup>®</sup> con tecnologia Low Energy, con alcuni modelli e sistemi operativi potrebbe non essere possibile stabilire la connessione. I dispositivi *Bluetooth*<sup>®</sup> dovranno supportare il profilo SPP.

G) In base alle condizioni esterne, incluso il tipo di ricevitore utilizzato, il raggio d'azione può variare notevolmente. All'interno di ambienti chiusi e in presenza di barriere metalliche (ad es. pareti, scaffali, valigie ecc.), il raggio d'azione del segnale *Bluetooth*<sup>®</sup> può risultare molto inferiore.

H) A seconda degli aggiornamenti dell' **Bosch Levelling Remote App** potrebbero essere necessarie versioni più recenti dei sistemi operativi.

I) in funzione della batteria utilizzata

J) Lo strumento di misura, montato in posizione orizzontale su un treppiede, si inclina su un pavimento piano in calcestruzzo.

Per un'identificazione univoca dello strumento di misura, consultare il numero di serie **(21)** riportato sulla targhetta identificativa.

Telecomando	RC 6
Codice prodotto	<b>3 601 K69 R..</b>
Raggio d'azione max.	100 m
Temperatura di esercizio	–10 °C ... +50 °C
Temperatura di magazzino	–20 °C ... +70 °C
Altezza d'impiego max. oltre l'altezza di riferimento	2000 m
Umidità atmosferica relativa max.	90 %
Grado di contaminazione secondo IEC 61010-1	2 <sup>A)</sup>
Telecomando <i>Bluetooth</i> <sup>®</sup>	
– Classe	1
– Compatibilità <sup>B)</sup>	<i>Bluetooth</i> <sup>®</sup> 5.0/4.X (Low Energy)
– Raggio d'azione max. del segnale <sup>C)</sup>	100 m
– Campo di frequenza di funzionamento	2402–2480 MHz

Telecomando	RC 6
– Potenza di trasmissione max.	6,3 mW
pile a stilo	2 × 1,5 V LR6 (AA)
Peso secondo EPTA-Procedure 01:2014	0,17 kg
Dimensioni (lunghezza × larghezza × altezza)	122 × 59 × 27 mm
Grado di protezione	IP 54

- A) Presenza esclusivamente di contaminazioni non conduttive, ma che, in alcune occasioni, possono essere rese temporaneamente conduttive dalla condensa.
- B) In caso di dispositivi *Bluetooth*® con tecnologia Low Energy, con alcuni modelli e sistemi operativi potrebbe non essere possibile stabilire la connessione. I dispositivi *Bluetooth*® dovranno supportare il profilo SPP.
- C) In base alle condizioni esterne, incluso il tipo di ricevitore utilizzato, il raggio d'azione può variare notevolmente. All'interno di ambienti chiusi e in presenza di barriere metalliche (ad es. pareti, scaffali, valigie ecc.), il raggio d'azione del segnale *Bluetooth*® può risultare molto inferiore.

## Montaggio

### Alimentazione strumento di misura

Lo strumento di misura è alimentabile con normali pile, oppure con una batteria al litio Bosch.

Non utilizzare batterie di tipo commerciale (ad es. al nichel-idruri metallici).

### Funzionamento con batteria

- **Utilizzare esclusivamente i caricabatterie indicati nei dati tecnici.** Soltanto questi caricabatterie sono adatti alle batterie al litio utilizzate nel vostro strumento di misura.

**Avvertenza:** L'impiego di batterie non idonee allo strumento di misura può causare malfunzionamenti o anche danni allo strumento stesso.

**Avvertenza:** La batteria viene fornita solo parzialmente carica. Per garantire l'intera potenza della batteria, prima dell'impiego iniziale, ricaricare completamente la batteria nell'apposito caricabatteria.



La batteria al litio può essere ricaricata in qualsiasi momento senza ridurne la durata. Un'interruzione dell'operazione di ricarica non danneggia la batteria.

La batteria al litio è protetta contro lo scaricamento completo dal sistema «Electronic Cell Protection (ECP)». In caso di batteria scarica, lo strumento di misura viene spento tramite un interruttore automatico.

- **Non riaccendere lo strumento di misura dopo che sia stato disattivato tramite il circuito di sicurezza.** La batteria potrebbe subire danni.

### Indicatore del livello di carica della batteria

Quando la batteria viene prelevata dallo strumento di misura, il livello di carica si potrà visualizzare mediante i LED verdi dell'apposito indicatore, sulla batteria stessa.

Per visualizzare il livello di carica, premere il tasto  oppure  dell'apposito indicatore.

Se, premendo il tasto dell'indicatore livello di carica della batteria, non si accenderà alcun LED, la batteria sarà difettosa e andrà sostituita.

### Tipo di batteria GBA 18V...



LED	Autonomia
Luce fissa, 3 LED verdi	60-100 %
Luce fissa, 2 LED verdi	30-60 %
Luce fissa, 1 LED verde	5-30 %
Luce lampeggiante, 1 LED verde	0-5 %

### Tipo di batteria ProCORE18V...



LED	Autonomia
Luce fissa, 5 LED verde	80-100 %
Luce fissa, 4 LED verde	60-80 %
Luce fissa, 3 LED verdi	40-60 %
Luce fissa, 2 LED verdi	20-40 %
Luce fissa, 1 LED verde	5-20 %
Luce lampeggiante, 1 LED verde	0-5 %

### Avvertenze per l'impiego ottimale della batteria

Proteggere la batteria ricaricabile da umidità ed acqua.

Conservare la batteria esclusivamente nel campo di temperatura fra -20 °C e 50 °C. Non lasciare la batteria all'interno dell'auto, ad es. nel periodo estivo.

Pulire di tanto in tanto le fessure di ventilazione della batteria ricaricabile con un pennello morbido, pulito ed asciutto.

Una sensibile riduzione della durata del funzionamento dopo l'operazione di ricarica sta ad indicare che la batteria ricaricabile dovrà essere sostituita.

Attenersi alle indicazioni relative allo smaltimento.

### Funzionamento con pile

Per l'impiego dello strumento di misura si raccomanda di utilizzare pile alcaline al manganese.

Introdurre le pile a stilo nell'adattatore batteria (22). Durante tale fase, prestare attenzione alla corretta polarità, riportata sull'adattatore batteria.

- **L'adattatore pile è destinato al solo impiego negli strumenti di misura Bosch previsti e non andrà utilizzato con elettroutensili.**

Sostituire sempre tutte le pile contemporaneamente. Utilizzare esclusivamente pile dello stesso produttore e con la stessa capacità.

- **Se lo strumento di misura non viene impiegato per lunghi periodi, rimuovere le pile dallo strumento stesso.**

Qualora le batterie rimangano per lungo tempo all'interno dello strumento di misura si possono verificare fenomeni di corrosione e di autoscaricamento.

#### Sostituzione della batteria/delle pile (vedere Fig. A)

Per sostituire la batteria/le pile, spingere il bloccaggio (2) del coperchio vano batterie in posizione  ed aprire il coperchio (1) stesso.





Spingere nel vano batterie una batteria (24) carica, o l'adattatore batteria (22) con le pile a stilo introdotte, sino a farlo innestare udibilmente.

Per prelevare la batteria (24), o l'adattatore batteria (22), premere il tasto di sbloccaggio (23) ed estrarre la batteria, o l'adattatore batteria, dal vano batterie. **Durante tale operazione, non esercitare forza.**

Richiudere il coperchio vano batterie (1) e spingere il bloccaggio (2) in posizione .

#### Indicatore del livello di carica

L'apposito indicatore (d) sul display mostra il livello di carica della batteria, o delle pile a stilo:

Display	Capacità
	60-100 %
	30-60 %
	5-30 %
	0-5 %



Se la batteria o le pile a stilo sono scariche, per alcuni secondi comparirà un messaggio di avviso e l'indicatore di stato (12) lampeggerà velocemente con luce rossa. Successivamente, lo strumento di misura si spegnerà.

#### Alimentazione telecomando

Per l'impiego del telecomando, si consiglia di utilizzare pile a stilo alcaline al manganese.

Ruotare il bloccaggio (37) del coperchio vano batterie (ad es. con una moneta) in posizione . Aprire il coperchio vano batterie (39) ed introdurre le pile a stilo.

Durante tale fase, prestare attenzione alla corretta polarità, riportata sul lato interno del vano batterie.

Richiudere il coperchio vano batterie (39) e ruotare il bloccaggio (37) del coperchio vano batterie in posizione .

- **Se il telecomando non viene utilizzato per lunghi periodi, rimuovere le pile a stilo dallo stesso.** Se lasciate a lungo all'interno del telecomando, le pile a stilo potrebbero corrodersi ed autoscaricarsi.

**Avvertenza:** La funzione *Bluetooth*® resterà attiva fino a quando nel telecomando saranno presenti pile a stilo. Per evitare che tale funzione consumi energia, è possibile prelevare le pile a stilo.

## Utilizzo

- **Proteggere lo strumento di misura ed il telecomando da liquidi e dall'esposizione diretta ai raggi solari.**
- **Non esporre lo strumento di misura ed il telecomando a temperature o ad oscillazioni termiche estreme.** Ad esempio, evitare di lasciarli per lungo tempo all'interno dell'auto. In caso di forti oscillazioni termiche, lasciare che lo strumento di misura ed il telecomando tornino alla normale temperatura, prima di metterli in funzione. Prima di proseguire a lavorare con lo strumento di misura, effettuare sempre una (vedi «Verifica della precisione dello strumento di misura», Pagina 145). Temperature estreme, oppure sbalzi di temperatura estremi, possono pregiudicare la precisione dello strumento di misura.
- **Evitare di urtare violentemente o di far cadere lo strumento di misura.** Qualora lo strumento di misura abbia subito forti influssi esterni, prima di riprendere il lavoro andrà sempre effettuata una verifica della precisione (vedi «Verifica della precisione dello strumento di misura», Pagina 145).

#### Messa in funzione del telecomando

Fino a quando saranno presenti pile a stilo di tensione sufficiente, il telecomando resterà pronto al funzionamento.

Per attivare il telecomando, premere un tasto qualunque sul telecomando. Lo stato degli assi sulla livella laser rotante viene recuperato e gli indicatori di stato (33) e (34) visualizzati sul telecomando.

L'impostazione corrispondente sulla livella laser rotante viene modificata ad ogni ulteriore pressione su un tasto del telecomando fintanto che gli indicatori di stato lampeggiano. Il lampeggiare dell'indicatore di invio segnale (32) sul telecomando indica che un segnale è stato inviato.

Per risparmiare energia, dopo un breve periodo di tempo il telecomando viene disattivato e gli indicatori di stato (33) e (34) nuovamente spenti.

Non è possibile accendere/spegnere lo strumento di misura mediante il telecomando.

#### Messa in funzione della livella laser rotante

- **Mantenere l'area di lavoro libera da ostacoli che potrebbero riflettere o ostruire il raggio laser. Ad esempio, coprire eventuali superfici riflettenti o lucide. Non misurare attraverso lastre di vetro o materiali simili.** Un raggio laser riflesso o ostruito può falsare i risultati di misurazione.

### Posizionamento dello strumento di misura

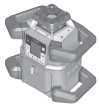

Posizione orizzontale



Posizione verticale

Collocare lo strumento di misura su una superficie stabile, in posizione orizzontale o verticale e montarlo sul treppiede (43), oppure sul supporto da parete (44) con unità di allineamento.

Stante l'elevata precisione di livellamento, lo strumento di misura è molto sensibile a scosse e cambi di posizione. Pertanto, accertarsi che lo strumento di misura sia posizionato stabilmente, per evitare interruzioni del funzionamento causate da adattamenti di livellamento.

### Impiego dello strumento di misura

Le funzioni principali dello strumento di misura sono comandate mediante i tasti sullo strumento di misura e il telecomando (40). Ulteriori funzioni sono disponibili tramite il telecomando (40), il ricevitore laser (41) o l'**Bosch Levelling Remote App** (vedi «Panoramica delle possibilità di comando delle funzioni», Pagina 152).

Per l'indicatore sul display (15) dello strumento di misura, varrà quanto segue:

- Premendo una prima volta un tasto funzione (ad es. tasto di modalità a linee (5)), verranno visualizzate le impostazioni attuali della funzione. Premendo nuovamente il tasto funzione, le impostazioni verranno modificate.
- Nella zona inferiore del display, in diversi menu, verranno visualizzati vari simboli softkey (i). Mediante gli appositi tasti funzione (softkey), disposti attorno al display, è possibile eseguire le funzioni rappresentate con i simboli (i) (vedere fig. B). I simboli indicano, in base al relativo menu, i tasti funzione utilizzabili (ad esempio, nel menu Modalità di rotazione, il tasto di modalità di rotazione (6)), oppure funzioni supplementari, come Avanti (➡), Indietro (⬅) o Conferma (⏏).
- Tramite i simboli softkey (i) si potrà inoltre sapere se, nel menu attuale, i tasti di inclinazione verso il basso/di rotazione in senso orario (3), nonché di inclinazione verso l'alto/di rotazione in senso antiorario (4), vengano utilizzati per inclinazione verso il basso (▼) o verso l'alto (▲), oppure per rotazione in senso orario (⌚) o antiorario (⌚).
- 5 sec dopo l'ultima pressione sul di un tasto, l'indicatore tornerà automaticamente alla schermata iniziale.
- Ad ogni pressione sul di un tasto, oppure ad ogni segnale che raggiungerà lo strumento di misura, il display (15) si illuminerà. L'illuminazione si disattiverà dopo circa 1 minuto dall'ultima pressione sul di un tasto.

In diverse funzioni, è possibile accelerare l'inclinazione o la rotazione, premendo a lungo gli appositi tasti sullo strumento di misura o del telecomando.

Spegnendo lo strumento di misura, tutte le funzioni verranno ripristinate all'impostazione standard.

### Accensione/spegnimento

**Avvertenza:** Dopo la prima messa in funzione e prima di iniziare a lavorare, effettuare una (vedi «Verifica della precisione dello strumento di misura», Pagina 145).

Per **accendere** lo strumento di misura, premere il tasto di accensione/spegnimento (11). Per alcuni secondi, comparirà una sequenza di avvio, seguita dalla schermata iniziale. Lo strumento di misura proietterà il raggio laser variabile (8) ed il punto a piombo verso l'alto (10) dalle apposite aperture di uscita (9).

- ▶ **Non dirigere mai il raggio laser su persone oppure su animali e non rivolgere lo sguardo in direzione del raggio laser stesso, neanche da grande distanza.**



Il livellamento inizierà automaticamente e verrà indicato dal simbolo di livellamento lampeggiante sul display, dai raggi laser lampeggianti e dall'indicatore di stato lampeggiante con luce verde (12) (vedi «Livellamento automatico», Pagina 142).



X 0.00%  
Y 0.00%

Concluso correttamente il livellamento, comparirà la schermata iniziale, i raggi laser diventeranno fissi, inizierà la rotazione e l'indicatore di stato (12) passerà a luce fissa verde.

- ▶ **Non lasciare incustodito lo strumento di misura quando è acceso e spegnerlo sempre dopo l'uso.** Altre persone potrebbero essere abbagliate dal raggio laser.



Per **spegnere** lo strumento di misura, tenere premuto il tasto di accensione/spegnimento (11) fino a quando sul display non compare il simbolo di spegnimento.



Qualora venga superata la temperatura di funzionamento massima ammessa, pari a 50 °C, per alcuni secondi comparirà un messaggio di avviso e l'indicatore di stato (12) lampeggerà con luce rossa.

Lo strumento di misura verrà quindi spento, per proteggere il diodo laser. Una volta raffreddato, lo strumento di misura sarà nuovamente pronto al funzionamento e potrà essere nuovamente acceso.

### Creazione collegamento al telecomando/al ricevitore laser

Nella condizione di fornitura, lo strumento di misura ed il telecomando (40) in dotazione, nonché il ricevitore laser (41), anch'esso fornito in dotazione, sono già collegati tramite *Bluetooth®*.



Per collegare il telecomando o il ricevitore laser, tenere premuto il tasto *Bluetooth*® (7) fino a visualizzare sul display il simbolo per la creazione di un collegamento con il telecomando/il ricevitore laser.

Per creare il collegamento con il telecomando, premere contemporaneamente il tasto di rotazione in senso antiorario (29) e il tasto di rotazione in senso orario (36) del telecomando fino a quando gli indicatori di stato (33) e (34) iniziano a lampeggiare. In fase di collegamento con il telecomando, gli indicatori di stato sul telecomando lampeggeranno alternativamente con luce verde.

Per stabilire il collegamento con il ricevitore laser, tenere premuti contemporaneamente i tasti Asse X e Asse Y sul ricevitore laser fino a quando non compare sul display del ricevitore laser il messaggio di creazione della connessione. A tale riguardo, attenersi alle istruzioni d'uso del ricevitore laser.



Sul display viene confermato che il collegamento con il telecomando o il ricevitore laser è stato stabilito correttamente.

Stabilita correttamente la connessione al telecomando, gli indicatori di stato (33) e (34) sul telecomando si accenderanno per 3 sec con luce verde.



Se non è stato possibile stabilire una connessione, sul display comparirà un messaggio di errore.

Se la connessione al telecomando è fallita, gli indicatori di stato (33) e (34) sul telecomando si accenderanno per 3 sec con luce rossa.

2 ricevitori laser possono connettersi contemporaneamente allo strumento di misura ed operare con lo strumento stesso. Qualora siano connessi ulteriori telecomandi o ricevitori laser, verrà via via cancellata la connessione meno recente.

### Comando a distanza tramite Bosch Levelling Remote App

Lo strumento di misura è dotato di un modulo *Bluetooth*®, che consente, mediante tecnologia wireless, il comando a distanza tramite uno smartphone dotato di interfaccia *Bluetooth*®.

Per utilizzare tale funzione, è necessaria l'applicazione (app) «**Bosch Levelling Remote App**». Tale applicazione è scaricabile dal relativo App Store, in base al tipo di dispositivo (Apple App Store o Google Play Store).

Per informazioni sui requisiti di sistema necessari per la connessione *Bluetooth*®, consultare il sito Internet Bosch, all'indirizzo [www.bosch-pt.com](http://www.bosch-pt.com).

Con il comando a distanza tramite *Bluetooth*®, in caso di sfavorevoli condizioni di ricezione, potrebbero verificarsi ritardi temporali fra dispositivo mobile e strumento di misura.

Nell'impostazione base, la funzione *Bluetooth*® è attiva.

Per disattivare tramite app la funzione *Bluetooth*® per il comando a distanza, premere il tasto *Bluetooth*® (7). Nella schermata iniziale scomparirà l'indicatore connessione via *Bluetooth*® (b).



Per attivare tramite app la funzione *Bluetooth*® per il comando a distanza, premere brevemente il tasto *Bluetooth*® (7). Sul display comparirà il simbolo di connessione allo smartphone.

Accertarsi che l'interfaccia per *Bluetooth*® sul proprio dispositivo mobile sia attiva.



Sul display viene confermato che il collegamento è stato stabilito correttamente. Nella schermata iniziale, l'attuale connessione sarà visibile sull'indicatore di connessione *Bluetooth*® (b).

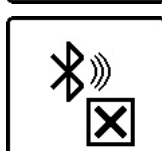

Se non è stato possibile stabilire una connessione, sul display comparirà un messaggio di errore.

Avviata l'applicazione Bosch, verrà stabilita la connessione fra il dispositivo mobile e lo strumento di misura. Qualora vengano rilevati più strumenti di misura attivi, selezionare lo strumento opportuno. Qualora venga rilevato un solo strumento di misura, la connessione verrà stabilita automaticamente.

La connessione *Bluetooth*® potrà interrompersi in caso di distanza eccessiva o di ostacoli fra lo strumento di misura ed il dispositivo mobile, oppure a causa di fonti di disturbo elettromagnetiche. In tale caso, verrà automaticamente avviata una nuova procedura di connessione.

### Modalità Stand-by

Durante le pause di lavoro, è possibile porre lo strumento di misura in modalità Stand-by. Tutte le impostazioni verranno memorizzate.



Per **attivare** la modalità Stand-by, premere brevemente il tasto di accensione/spegnimento (11). Nel menu che segue, premere ripetutamente il tasto di accensione/spegnimento (11) fino a selezionare la modalità Stand-by. Confermare la selezione con **OK**, premendo il tasto di regolazione inclinazione (14).

In alternativa, sarà possibile attivare la modalità Stand-by premendo il tasto di modalità Stand-by (27) sul telecomando.



A modalità Stand-by attiva, sul display verrà visualizzato il relativo simbolo. L'indicatore di stato (12) lampeggerà lentamente con luce verde. La funzione Avviso urto resterà attiva e tutte le impostazioni verranno memorizzate.

Per **disattivare** la modalità Stand-by, premere brevemente il tasto di accensione/spengimento (11) sullo strumento di misura, oppure il tasto di modalità Stand-by (27) sul telecomando.

Lo strumento di misura potrà essere spento anche in modalità Stand-by. A tal fine, tenere premuto il tasto di accensione/spengimento (11) fino a visualizzare sul display il simbolo di spegnimento. Tutti gli altri tasti sullo strumento di misura e sul telecomando saranno inattivi.

La modalità Stand-by può essere attivata o disattivata anche tramite l' **Bosch Levelling Remote App**.

#### Blocco tastierino



Il tastierino dello strumento di misura e del telecomando può essere bloccato tramite l' **Bosch Levelling Remote App**. Sul display dello strumento di misura comparirà il simbolo di blocco tastierino.

Il blocco tastierino può essere disattivato nei seguenti modi:

- tramite l' **Bosch Levelling Remote App**,
- spegnendo e riaccendendo lo strumento di misura, tramite l'apposito tasto (11),
- oppure premendo contemporaneamente i tasti  $\blacktriangle/\blacktriangleright$  (4) e  $\blacktriangledown/\blacktriangleleft$  (3) sullo strumento di misura.

#### Modalità

##### Allineamento degli assi X e Y

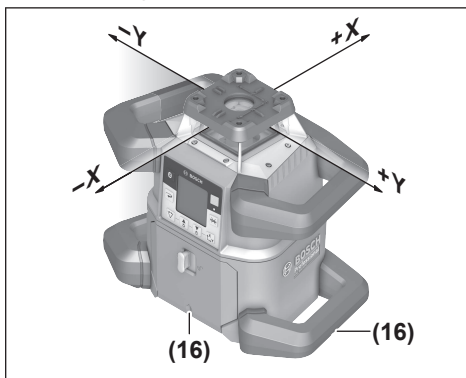

L'allineamento degli assi X e Y è contrassegnato sulla testa rotante del corpo. Le marcature si trovano esattamente sopra gli intagli di allineamento (16) sul margine inferiore del corpo e sull'impugnatura inferiore. Gli intagli di allineamento consentono di allineare lo strumento di misura lungo gli assi.

#### Panoramica delle modalità di funzionamento

Tutte le 3 modalità di funzionamento sono possibili con lo strumento di misura in posizione sia orizzontale, sia verticale.

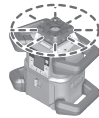

##### Modalità di rotazione

La modalità di rotazione è particolarmente utile se si impiega il ricevitore laser. È possibile scegliere fra diverse velocità di rotazione.

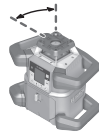

##### Modalità a linee

In tale modalità di funzionamento, il raggio laser variabile si sposta entro un angolo di apertura limitato. Ciò rende meglio visibile il raggio laser rispetto alla modalità di rotazione. È possibile scegliere fra diversi angoli di apertura.

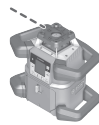

##### Modalità puntiforme

In tale modalità di funzionamento, si ottiene la migliore visibilità del raggio laser variabile. Ad esempio, è possibile usarla per trasferire agevolmente altezze, oppure per verificare posizioni a filo.

Le modalità a linee e puntiforme non sono indicate per l'impiego con il ricevitore laser (41).

##### Modalità rotante

Ad ogni accensione, lo strumento di misura si troverà in modalità rotante, a velocità di rotazione standard (600 giri/min).

Per passare dalla modalità a linee a quella rotante, premere il tasto di modalità rotante (6), oppure il tasto di modalità rotante (26) del telecomando.

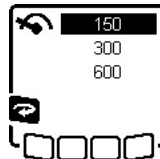

Per variare la velocità di rotazione, premere ripetutamente il tasto di modalità di rotazione (6), oppure il tasto di modalità di rotazione (26) del telecomando, fino a visualizzare sul display la velocità desiderata.

Nella schermata iniziale, la velocità impostata sarà visibile sull'indicatore velocità di rotazione (h).

Qualora si utilizzi il ricevitore laser, andrà sempre selezionata la massima velocità di rotazione. Qualora non si utilizzi il ricevitore laser, ridurre la velocità di rotazione per rendere meglio visibile il raggio laser ed utilizzare gli occhiali per raggio laser (50).

##### Modalità a linee/Modalità puntiforme

Per passare alla modalità a linee o a quella puntiforme, premere il tasto di modalità a linee (5), oppure il tasto di modalità a linee (28) del telecomando.

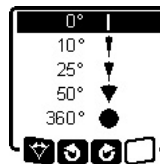

Per variare l'angolo di apertura, premere ripetutamente il tasto di modalità a linee (5), oppure il tasto di modalità linee (28) del telecomando, fino a visualizzare sul display la velocità desiderata. Ad ogni pressione sul tasto, l'angolo di apertura verrà gradualmente ridotto, fino a quando verrà rag-



giunta la modalità puntiforme.

Ai 360° lo strumento di misura si trova nuovamente in modalità di rotazione, la velocità di rotazione corrisponde all'ultima velocità impostata.

**Avvertenza:** A causa del ritardo, il laser potrà lievemente oscillare oltre i punti terminali della linea laser.

#### Rotazione della linea/del punto all'interno del piano di rotazione

Le modalità a linee e puntiforme consentono di posizionare la linea laser o il punto laser all'interno del piano di rotazione del laser. La rotazione è possibile su 360°.

Per ruotare **in senso antiorario**, premere il tasto  (4) sullo strumento di misura, oppure il tasto di rotazione in senso antiorario (29) sul telecomando.



Per ruotare **in senso orario**, premere il tasto  (3) sullo strumento di misura, oppure il tasto di rotazione in senso orario (36) sul telecomando.

#### Ruotare il piano di rotazione con posizione verticale

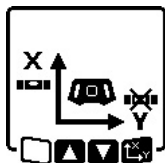
Con lo strumento di misura in posizione verticale, si potrà ruotare attorno all'asse X il punto laser, la linea laser o il piano di rotazione, per posizionare agevolmente a filo, o allineare in parallelo, entro un campo di  $\pm 8,5\%$ .



Per avviare la funzione, premere il tasto di regolazione inclinazione (14) sullo strumento di misura, oppure il tasto di regolazione inclinazione (31) sul telecomando. Comparirà il menu di regolazione inclinazione dell'asse Y; il simbolo dell'asse Y lampeggerà.

Per ruotare il piano di rotazione, premere il tasto  (4) oppure  (3) sullo strumento di misura, oppure il tasto di inclinazione verso l'alto (30) o verso il basso (35) sul telecomando, fino a raggiungere la posizione desiderata.

#### Funzione automatica Punto a piombo verso il basso con posizione verticale

Per allineare lo strumento di misura in posizione verticale su un punto di riferimento sul pavimento, è possibile ruotare il raggio laser variabile (8) verso il basso come punto a piombo. È possibile avviare la funzione Punto a piombo solo tramite il telecomando o l'**Bosch Levelling Remote App**.

Il raggio laser variabile come punto a piombo non si livella automaticamente. Assicurarsi, quindi, che lo strumento di misura sia livellato all'avvio della funzione Punto a piombo.



Per avviare la funzione Punto a piombo verso il basso, premere il tasto funzione Punto a piombo (25) sul telecomando. Mentre il raggio laser variabile si allineerà in verticale, sul display verrà visualizzato il simbolo funzione Punto a piombo. Concluso correttamente

l'allineamento, nella schermata iniziale comparirà l'indicatore funzione Punto a piombo (e).

## Livellamento automatico

### Panoramica

Dopo l'accensione, lo strumento di misura verifica la posizione orizzontale o verticale compensa automaticamente le irregolarità all'interno del campo di autolivellamento di circa  $\pm 8,5\%$  ( $\pm 5^\circ$ ).



In fase di livellamento, il relativo simbolo lampeggerà sul display. Contemporaneamente, lampeggeranno con luce verde l'indicatore di stato (12) sullo strumento di misura e l'indicatore di stato del relativo asse (34) oppure (33) sul telecomando.

Fino al termine del livellamento, la rotazione sarà arrestata e i raggi laser lampeggeranno. Concluso correttamente il livellamento, comparirà la schermata iniziale. I raggi laser diventeranno fissi ed inizierà la rotazione. L'indicatore di stato (12) sullo strumento di misura e l'indicatore di stato dell'asse livellato ((34) oppure (33)) sul telecomando si accenderanno con luce fissa verde.



Se lo strumento di misura è inclinato più dell'8,5 %, oppure se non si troverà in posizione orizzontale o verticale, il livellamento non è più possibile. Sul

display comparirà un messaggio di errore e l'indicatore di stato (12) lampeggerà con luce rossa.

Riposizionare lo strumento di misura ed attendere il livellamento.



Se il tempo di livellamento massimo verrà superato, il livellamento verrà interrotto, con un messaggio di errore.

Per riavviare il livellamento, riposizionare lo strumento di misura e premere brevemente il tasto di accensione/spengimento (11).

### Cambi di posizione

Una volta autolivellatosi, lo strumento di misura verificherà costantemente la posizione orizzontale e/o verticale. Ad ogni cambio di posizione, il livellamento verrà automaticamente adattato.

I **cambi di posizione minimi** verranno compensati senza interruzione del funzionamento. In tale modo, eventuali scosse sulla superficie o influssi atmosferici verranno pareggiati automaticamente.

In caso di **cambi di posizione rilevanti**, per prevenire errori di misurazione, durante il livellamento la rotazione del raggio laser verrà arrestata e i raggi laser lampeggeranno. Sul display comparirà il simbolo di livellamento. All'occorrenza, verrà attivata la funzione Avviso urto.

Lo strumento di misura rileva automaticamente la posizione orizzontale o verticale. Per **passare dalla posizione orizzontale a quella verticale**, spegnere lo strumento di misura, riposizionarlo e riaccenderlo.



Se la posizione viene cambiata senza spegnimento e riaccensione, comparirà un messaggio di errore e l'indicatore di stato **(12)** lampeggerà velocemente con luce rossa. Per riavviare il livellamento, premere brevemente il tasto di accensione/spengimento **(11)**.

### Funzione Avviso urto

Lo strumento di misura è dotato di una funzione Avviso urto. Tale funzione evita che il livellamento avvenga in altra posizione, con i conseguenti errori causati dallo spostamento, qualora lo strumento di misura venga cambiato di posizione o subisca scosse, oppure in caso di vibrazioni sulla superficie.

GRL 650 CHVG: La funzione Avviso urto dispone di 2 livelli di sensibilità. Dopo l'accensione dello strumento di misura viene impostata la sensibilità elevata.

#### Attivazione della funzione Avviso urto:

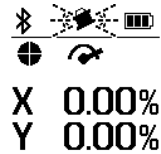

Nell'impostazione base, la funzione Avviso urto è attiva. Tale funzione viene attivata circa 30 sec dopo l'accensione dello strumento di misura. In fase di attivazione, sul display lampeggia l'indicatore di funzione Avviso urto **(c)**. A sistema attivato, l'indicatore passerà a luce fissa.

#### Avviso urto attivato:



Se la posizione dello strumento di misura viene modificata, oppure se viene rilevata una forte scossa, verrà attivato l'Avviso urto: la rotazione del laser viene arrestata e comparirà un messaggio di errore. L'indicatore di stato **(12)** lampeggerà velocemente con luce rossa e verrà emesso un segnale di avvertimento in rapida sequenza.

Confermare il messaggio di avviso con **(34)**, premendo il tasto di regolazione inclinazione **(14)** sullo strumento di misura, oppure il tasto di regolazione inclinazione **(31)** sul telecomando. Qualora si utilizzi il livellamento automatico (inclusa la modalità inclinata), il livellamento verrà riavviato automaticamente.

Verificare ora la posizione del raggio laser su un punto di riferimento e, all'occorrenza, correggere l'altezza o l'allineamento dello strumento di misura.

#### Modifica/spengimento della funzione Avviso urto:

Nella schermata iniziale verrà visualizzata l'impostazione attuale, con l'indicatore Avviso urto **(c)**:



La funzione Avviso urto viene attivata con la sensibilità elevata.



GRL 650 CHVG: La funzione Avviso urto viene attivata con la sensibilità ridotta.



Funzione Avviso urto inattiva.

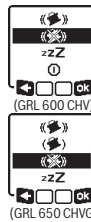

Per modificare l'impostazione della funzione Avviso urto, premere brevemente il tasto di accensione/spengimento **(11)**. Nel menu che segue, premere ripetutamente il tasto di accensione/spengimento **(11)** fino a selezionare l'impostazione desiderata. Confermare la selezione con **(34)**, premendo il tasto di regolazione inclinazione **(14)**.

Una volta attivata, la funzione Avviso urto resterà attiva per circa 30 sec.

#### Modalità inclinata con posizione orizzontale

Con lo strumento di misura in posizione orizzontale, è possibile inclinare l'asse X e l'asse Y in maniera indipendente, entro un campo di  $\pm 8,5\%$ .



Per inclinare l'asse X, premere una sola volta il tasto di regolazione inclinazione **(14)** sullo strumento di misura, oppure il tasto di regolazione inclinazione **(31)** sul telecomando. Comparirà il menu di regolazione inclinazione dell'asse X.

Impostare l'inclinazione desiderata, mediante i tasti **(4)** oppure **(3)** sullo strumento di misura, oppure mediante i tasti di inclinazione verso l'alto **(30)** o verso il basso **(35)** sul telecomando. Premendo contemporaneamente i due tasti di inclinazione sullo strumento di misura o sul telecomando, l'inclinazione verrà ripristinata a 0,00 %.

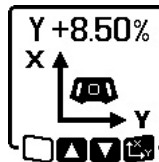

Per inclinare l'asse Y, premere nuovamente il tasto di regolazione inclinazione **(14)** sullo strumento di misura, oppure il tasto di regolazione inclinazione **(31)** sul telecomando. Comparirà il menu di regolazione inclinazione dell'asse Y.

Impostare l'inclinazione desiderata nel modo già descritto per l'asse X.



Alcuni secondi dopo l'ultima pressione sul tasto, l'inclinazione selezionata verrà attuata nello strumento di misura. Fino al termine della regolazione inclinazione, il raggio laser ed il simbolo di regolazione inclinazione sul display lampeggeranno.



Conclusa la regolazione inclinazione, nella schermata iniziale verranno visualizzati i valori di inclinazione impostati di entrambi gli assi. L'indicatore di stato **(12)** sullo strumento di misura si accenderà con luce fissa rossa. Sul telecomando, l'indicatore di stato dell'asse inclinato **(34)** e/o **(33)** si accenderà con luce fissa rossa.

### Memorizzazione dell'inclinazione per modalità inclinata con posizione orizzontale (GRL 650 CHVG)

Lo strumento di misura memorizza gli ultimi 4 valori di inclinazione utilizzati di entrambi gli assi. In alternativa alla reimpostazione delle inclinazioni, è possibile adottare queste combinazioni di inclinazione memorizzate.

Avviare la modalità inclinata per l'asse X (vedi «Modalità inclinata con posizione orizzontale», Pagina 143).



Per richiamare la memorizzazione dell'inclinazione premere il tasto di modalità a linee (5) sullo strumento di misura o il tasto di modalità a linee (28) sul telecomando.

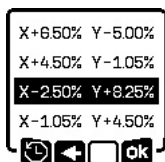

Per selezionare una delle 4 combinazioni memorizzate, premere ripetutamente il tasto di modalità a linee (5) sullo strumento di misura o il tasto di modalità a linee (28) sul telecomando fino alla visualizzazione sul display della combinazione desiderata.

Per confermare la selezione, premere il tasto di regolazione inclinazione (14) sullo strumento di misura (33) o il tasto di regolazione inclinazione (31) sul telecomando. Alcuni secondi dopo aver premuto il tasto, la combinazione di inclinazione verrà adottata dallo strumento di misura (vedi «Modalità inclinata con posizione orizzontale», Pagina 143).

Per impostare valori diversi da quelli memorizzati, premere il tasto ▲ (4) sullo strumento di misura (33) o il tasto di inclinazione verso l'alto (30) sul telecomando. L'indicatore tornerà nel menu Impostazioni della modalità inclinata (vedi «Modalità inclinata con posizione orizzontale», Pagina 143).

### SlopeProtect

I cambiamenti di temperatura dello strumento di misura possono avere ripercussioni sull'inclinazione degli assi impostata.

Qualora venga superata la differenza di temperatura impostata, per evitare inesattezze nelle misurazioni, l'inclinazione degli assi viene nuovamente regolata: lo strumento di misura si autolivella, dopodiché torna alla modalità inclinata con gli ultimi valori impostati.

Il ripristino dell'inclinazione avviene in caso di cambiamenti di temperatura di  $\geq 5$  °C.

GRL 650 CHVG: tramite l' **Bosch Levelling Remote App** è possibile abbassare la differenza di temperatura a 2 °C o disattivare la funzione **SlopeProtect**. Spegnendo lo strumento di misura l'impostazione non viene memorizzata.

### Modalità manuale

Il livellamento automatico dello strumento di misura si potrà disattivare nei seguenti casi (modalità manuale):

- con posizione orizzontale per entrambi gli assi, in maniera indipendente reciprocamente indipendenti,
- con posizione verticale per l'asse X (con posizione verticale l'asse Y non sarà livellabile).

In modalità manuale, lo strumento di misura si può collocare obliquamente in qualsiasi posizione. Inoltre, sullo strumento di misura gli assi si possono inclinare in maniera indipendente, entro un campo di  $\pm 8,5$  %. In modalità manuale, il valore di inclinazione di un asse non verrà visualizzato sul display.

L'indicatore di stato (12) sullo strumento di misura si accenderà con luce fissa rossa, se:

- con posizione orizzontale, almeno un asse sarà impostato su modalità manuale,
- con posizione verticale, l'asse X sarà impostato su modalità manuale.

Sul telecomando, l'indicatore di stato asse Y (34), oppure l'indicatore di stato asse X (33), si accenderà con luce fissa rossa, se il relativo asse sarà impostato su modalità manuale. La modalità manuale non si potrà avviare tramite il telecomando.

### Modalità manuale con posizione orizzontale



Per disattivare il livellamento automatico, premere ripetutamente il tasto di modalità manuale (13) fino a raggiungere la combinazione d'impostazioni desiderata per entrambi gli assi. Nella schermata di esempio dell'illustrazione, il livellamento automatico per l'asse X è inattivo, mentre prosegue il livellamento per l'asse Y.

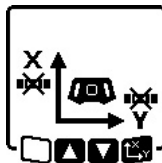

Per inclinare un asse a **livellamento automatico inattivo**, premere il tasto di regolazione inclinazione (14) mentre viene visualizzato il menu di modalità manuale.

Se il livellamento automatico sarà inattivo per un solo asse, l'inclinazione si potrà variare solamente per quell'asse. Con entrambi gli assi in modalità manuale, premendo nuovamente il tasto di regolazione inclinazione (14) si potrà commutare fra gli assi. Sul display lampeggerà il simbolo dell'asse, la cui inclinazione si potrà variare.

Inclinare l'asse selezionato mediante i tasti ▲ (4) oppure ▼ (3), fino alla posizione desiderata.

### Modalità manuale con posizione verticale

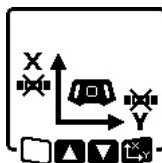

Per disattivare il livellamento automatico per l'asse X, premere una sola volta il tasto di modalità manuale (13). (Con posizione verticale, l'asse Y non si potrà livellare)

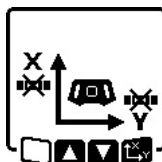

Per eseguire un'inclinazione attorno all'asse X senza livellamento automatico, premere il tasto di regolazione inclinazione (14) mentre viene visualizzato il menu di modalità manuale. Sul display lampeggerà il simbolo dell'asse X.

Inclinare l'asse X mediante i tasti ▲ (4) oppure ▼ (3), fino alla posizione desiderata.



Per eseguire una rotazione attorno all'asse Y, premere nuovamente il tasto di regolazione inclinazione (14) mentre viene visualizzato il menu di modalità manuale. Sul display lampeggerà il simbolo dell'asse Y.

Ruotare l'asse Y mediante i tasti ▲ (4) oppure ▼ (3), fino alla posizione desiderata.

## Funzioni

### Modalità CenterFind

In modalità **CenterFind** lo strumento di misura, spostando la testa rotante verso l'alto e verso il basso, tenderà automaticamente di allineare il raggio laser alla mezzeria del ricevitore laser. Il raggio laser si potrà allineare all'asse X o Y dello strumento di misura.

La modalità **CenterFind** viene avviata sul ricevitore laser. A tal riguardo, leggere e rispettare le istruzioni d'uso del ricevitore laser.

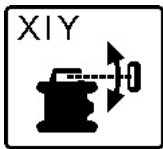

In fase di ricerca, sul display dello strumento di misura comparirà il simbolo **CenterFind** per uno o entrambi gli assi e l'indicatore di stato (12) lampeggerà con luce rossa.

Se è stato possibile allineare il raggio laser alla mezzeria del ricevitore laser, la modalità **CenterFind** verrà automaticamente terminata e l'inclinazione rilevata verrà visualizzata nella schermata iniziale.



Se non è stato possibile allineare il raggio laser alla mezzeria del ricevitore laser, la rotazione del raggio laser verrà arrestata e comparirà un messaggio di errore sul display. Premere un tasto qualunque per chiudere il messaggio di errore. L'asse corrispondente verrà nuovamente livellato sullo 0%.

Verificare che lo strumento di misura e il ricevitore laser siano correttamente posizionati e avviare nuovamente la modalità. Il ricevitore laser deve trovarsi all'interno del campo di rotazione di  $\pm 8,5\%$  dello strumento di misura.

Avvertenza: in modalità **CenterFind** è possibile modificare l'impostazione di entrambi gli assi, anche quando uno degli assi non è stato allineato sul ricevitore laser.

### Modalità CenterLock (GRL 650 CHVG)

In modalità **CenterLock** lo strumento di misura, spostando la testa rotante verso l'alto e verso il basso, tenderà automaticamente di allineare il raggio laser alla mezzeria del ricevitore laser. A differenza della modalità **CenterFind** la posizione del ricevitore laser viene continuamente controllata e l'inclinazione dello strumento di misura viene automaticamente regolata. I valori di inclinazione sono visualizzati sul display.

► **Lavorando in modalità CenterLock, fare attenzione a non spostare involontariamente lo strumento di misura e il ricevitore laser.** L'adattamento automatico dell'inclinazione ad ogni modifica di posizione può portare a misurazioni errate.

Il raggio laser si potrà allineare all'asse X o Y dello strumento di misura.

La modalità **CenterLock** viene avviata e terminata sul ricevitore laser. A tal riguardo, leggere e rispettare le istruzioni d'uso del ricevitore laser.



In fase di ricerca, sul display dello strumento di misura comparirà il simbolo **CenterLock** per uno o entrambi gli assi e l'indicatore di stato (12) lampeggerà con luce rossa.



Se è stato possibile allineare il raggio laser alla mezzeria del ricevitore laser, sulla schermata iniziale comparirà il simbolo **CenterLock** per uno o entrambi gli assi. I valori di inclinazione non vengono visualizzati.



Se non è stato possibile allineare il raggio laser alla mezzeria del ricevitore laser, la rotazione del raggio laser verrà arrestata e comparirà un messaggio di errore sul display. Premere un tasto qualunque per chiudere il messaggio di errore. L'asse corrispondente verrà nuovamente livellato sullo 0%.

Verificare che lo strumento di misura e il ricevitore laser siano correttamente posizionati e avviare nuovamente la modalità. Il ricevitore laser deve trovarsi all'interno del campo di rotazione di  $\pm 8,5\%$  dello strumento di misura.

Avvertenza: in modalità **CenterLock** è possibile modificare l'impostazione di entrambi gli assi, anche quando uno degli assi non è stato allineato sul ricevitore laser.

### Proiezione parziale (vedere Fig. C)

In modalità rotante, il raggio laser variabile (8) si potrà disattivare per uno o più quadranti del piano di rotazione. Ciò consentirà di limitare il pericolo di radiazione laser a determinate zone. Inoltre, si potrà così evitare che il raggio laser disturbi altri dispositivi, o che il ricevitore laser venga disturbato da riflessi indesiderati.

La disattivazione di singoli quadranti si potrà comandare esclusivamente tramite il **Bosch Levelling Remote App**. I quadranti nei quali il raggio laser sarà visibile verranno visualizzati nell'indicatore di modalità Laser (a) della schermata iniziale.

### Verifica della precisione dello strumento di misura

I seguenti interventi andranno svolti esclusivamente da personale accuratamente preparato e qualificato. Per calibrare

uno strumento di misura, dovranno essere noti i corretti valori di riferimento.

### Fattori che influiscono sulla precisione

L'influsso maggiore è quello esercitato dalla temperatura ambiente. In modo particolare differenze di temperatura che si muovono dal terreno verso l'alto possono deviare il raggio laser.

Per ridurre al minimo gli effetti termici dovuti al calore che sale dal pavimento, si consiglia di utilizzare lo strumento di misura su un cavalletto. Inoltre, per quanto possibile, lo strumento di misura andrà collocato al centro dell'area di lavoro.

Oltre ad influssi esterni, anche influssi sullo strumento (ad es. cadute o urti violenti) potranno comportare scostamenti. Per tale ragione, prima di iniziare il lavoro, occorrerà sempre verificare la precisione di livellamento.

Se, con una delle procedure di misurazione descritte di seguito, lo strumento di misura dovesse superare lo scostamento massimo, eseguire una calibratura (vedi «Calibratura dello strumento di misura», Pagina 146), oppure far verificare lo strumento di misura da un Centro Assistenza Clienti **Bosch**.

### Verifica della precisione di livellamento in posizione orizzontale

Per ottenere risultati affidabili e precisi, si consiglia di effettuare la verifica della precisione di livellamento su un tratto di misurazione libero di **30 m**, su una superficie solida, di fronte ad una parete. Eseguire una misurazione completa per ciascuno dei due assi.

- Montare lo strumento di misura in posizione orizzontale a **30 m** di distanza dalla parete, su un treppiede; oppure, collocarlo su una superficie solida e piana. Accendere lo strumento di misura.

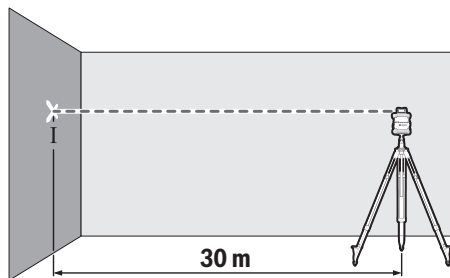

- Concluso il livellamento, contrassegnare il centro del raggio laser sulla parete (punto I).

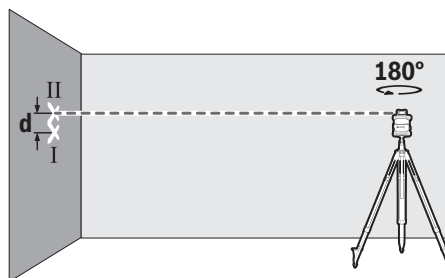

- Ruotare lo strumento di misura di **180°**, senza variare l'altezza. Attendere che lo strumento si autolivelli e contrassegnare il centro del raggio laser sulla parete (punto II). Accertarsi che il punto II sia perpendicolare sopra e/o sotto il punto I.

Ripetere la misurazione per l'altro asse. A tale scopo, prima di iniziare la misurazione, ruotare lo strumento di misura di **90°**.

Sul tratto di misurazione di **30 m**, lo scostamento massimo ammesso sarà di  $\pm 1,5$  mm. La differenza **d** fra i punti I e II, quindi, in ciascuna misurazione, non dovrà superare **3 mm**.

### Verifica della precisione di livellamento in posizione verticale

Per effettuare la verifica, occorrerà un tratto di misurazione libero su una superficie solida, di fronte ad una parete da **10 m** di altezza. Fissare alla parete un filo a piombo.

- Collocare lo strumento di misura in posizione verticale, su una superficie solida e piana. Accendere lo strumento di misura ed attendere che si autolivelli.

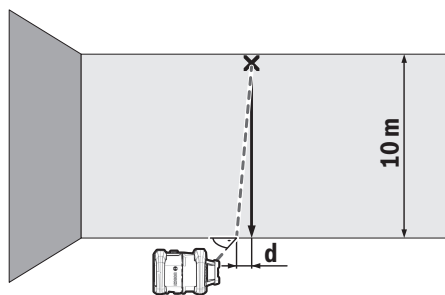

- Allineare lo strumento di misura in modo che il raggio laser incontri esattamente al centro il filo a piombo, sull'estremità superiore. La differenza **d** fra raggio laser e filo a piombo, all'estremità inferiore del filo, sarà lo scostamento dello strumento di misura dalla perpendicolare.

Con un tratto di misurazione di **10 m** di altezza, lo scostamento massimo ammesso è pari a  $\pm 1$  mm. La differenza **d**, quindi, non dovrà superare **1 mm**.

### Calibratura dello strumento di misura

I seguenti interventi andranno svolti esclusivamente da personale accuratamente preparato e qualificato. Per calibrare uno strumento di misura, dovranno essere noti i corretti valori di riferimento.

- ▶ **Eseguire la calibrazione dello strumento di misura con estrema precisione; in alternativa far verificare lo strumento di misura presso un Centro Assistenza Bosch.** Una calibratura imprecisa comporterebbe risultati di misura errati.
- ▶ **Avviare la calibrazione solamente se risulta necessario eseguire una calibrazione dello strumento di misura.** Non appena lo strumento di misura si trova in modalità di calibratura, sarà necessario eseguire la calibratura in modo estremamente preciso fino alla sua conclusione, affinché successivamente non vengano prodotti risultati di misurazione errati.

**Dopo ogni calibratura, verificare la precisione di livellamento** (vedi «Verifica della precisione dello strumento di misura», Pagina 145). Qualora lo scostamento superi i valori massimi ammessi, far verificare lo strumento di misura da un Centro Assistenza Clienti **Bosch**.

#### Calibratura degli assi X e Y

La calibratura della GRL 600 CHV è possibile solamente tramite il ricevitore laser LR 60, la calibratura della GRL 650 CHVG solamente tramite LR 65 G. Il ricevitore laser dovrà essere connesso allo strumento di misura tramite *Bluetooth*® (vedi «Creazione collegamento al telecomando/al ricevitore laser», Pagina 139).

Durante la calibratura, lo strumento di misura ed il ricevitore laser non andranno cambiati di posizione (ad eccezione degli allineamenti o delle rotazioni già descritti). Pertanto, lo strumento di misura andrà collocato su una superficie solida e piana ed il ricevitore laser andrà fissato in modo sicuro.

Laddove possibile, la calibratura andrà eseguita tramite l' **Bosch Levelling Remote App**. Il comando tramite l'app elimina le possibilità di errore; in caso contrario, lo strumento di misura potrebbe cambiare di posizione, qualora i tasti venissero inavvertitamente premuti.

In caso di calibratura senza l'uso della app, sullo strumento di misura andranno premuti i tasti corrispondenti; il telecomando non sarà utilizzabile durante la calibratura.

Occorrerà un tratto di misurazione libero di **30 m**, su una superficie solida. Qualora non sia disponibile un tratto di misurazione di questo tipo, la calibratura si potrà comunque eseguire, sebbene con minore precisione di livellamento, su un tratto di misurazione di **15 m** di lunghezza.

#### Montaggio dello strumento di misura ed il ricevitore laser per la calibratura:

Montare lo strumento di misura in posizione orizzontale, a **30 m** oppure a **15 m** di distanza dal ricevitore laser, sul treppiede **(43)**; oppure, collocarlo su una superficie solida e piana.

Fissare il ricevitore laser in modo sicuro, ad altezza appropriata:

- su una parete o su un'altra superficie, con i magneti o con il gancio di sospensione del ricevitore laser,
- oppure ad un dispositivo ausiliario saldamente fissato con il supporto del ricevitore laser.

A tale riguardo, attenersi alle istruzioni d'uso del ricevitore laser.

#### Per allineare lo strumento di misura per la calibratura:

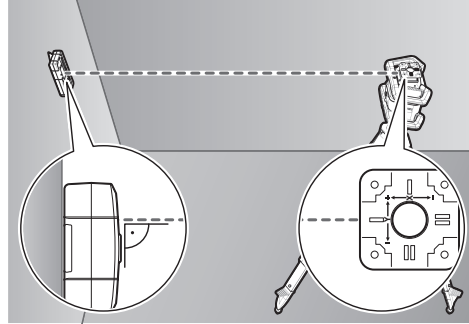

Allineare lo strumento di misura in modo che la tacca dell'asse X sullo strumento di misura sia rivolta con il lato "X+" verso il ricevitore. Durante tale fase, l'asse X dovrà essere perpendicolare al ricevitore laser.

#### Avvio della la calibratura:

- Calibratura tramite l' **Bosch Levelling Remote App**: accendere lo strumento di misura. Avviare la calibratura nell'app. Seguire quindi le indicazioni dell'app.
- Calibratura senza app: accendere lo strumento di misura ed il ricevitore laser. Accertarsi che entrambi gli strumenti siano connessi tramite *Bluetooth*®. Avviare la calibratura, premendo contemporaneamente il tasto di accensione/spengimento del ricevitore laser e il tasto di modalità **CenterFind** sul ricevitore laser. Sul display del ricevitore laser comparirà **CAL**.

Se occorre interrompere la calibratura, premere a lungo il tasto Modalità **CenterFind** sul ricevitore laser.

#### Calibratura senza app:



Nel menu che comparirà all'avvio della calibratura sul display dello strumento di misura, selezionare la distanza presente fra strumento di misura e ricevitore laser. A tale scopo, premere il tasto ▲ **(4)** oppure ▼ **(3)**. Confermare la selezione con **OK**, premendo il tasto di regolazione inclinazione **(14)**.



Per confermare nel menu che segue il tratto di misurazione selezionato, inclusa la relativa precisione di livellamento **(OK)**, premere il tasto di regolazione inclinazione **(14)**. Per tornare alla selezione del tratto di misurazione **(←)**, premere il tasto di modalità a linee **(5)**.

Allineare in altezza il ricevitore laser in modo che il raggio laser variabile **(8)** venga visualizzato come centrale sul ricevitore stesso (vedere le istruzioni d'uso del ricevitore laser). Fissare il ricevitore laser in modo sicuro a tale altezza.



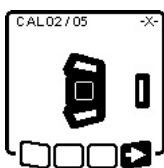

Verificare che lo strumento di misura ed il ricevitore laser siano reciprocamente allineati come rappresentato sul display (lato «+» dell'asse X rivolto verso il ricevitore laser). Avviare la calibratura dell'asse X con **[+]**, premendo il tasto di regolazione inclinazione **(14)**.

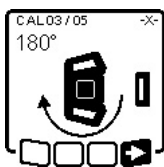

Quando tale fase comparirà sul display, ruotare lo strumento di misura di 180°, in modo che il lato «-» dell'asse X sia rivolto verso il ricevitore laser. Ad ogni rotazione, accertarsi di non variare altezza e inclinazione dello strumento di misura. Confermare la rotazione con **[+]**, premendo il tasto di

regolazione inclinazione **(14)**. La calibratura dell'asse X continuerà.



Se la calibratura dell'asse X si sarà conclusa correttamente, sul display dello strumento di misura comparirà questo simbolo.

Proseguire la calibratura con **[+]**, premendo il tasto di regolazione inclinazione **(14)**.

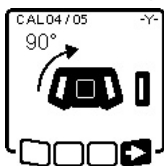

Per la calibratura dell'asse Y, ruotare lo strumento di misura di 90° in direzione della freccia, in modo che il lato «+» dell'asse Y sia rivolto verso il ricevitore laser. Confermare la rotazione con **[+]**, premendo il tasto di regolazione inclinazione **(14)**.

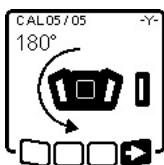

Quando tale fase comparirà sul display, ruotare lo strumento di misura di 180°, in modo che il lato «-» dell'asse Y sia rivolto verso il ricevitore laser. Confermare la rotazione con **[+]**, premendo il tasto di regolazione inclinazione **(14)**. La calibratura dell'asse Y continuerà.



Se la calibratura dell'asse Y si sarà conclusa correttamente, sul display dello strumento di misura comparirà questo simbolo.

Concludere la calibratura dell'asse Y con **[+]**, premendo il tasto di regolazione inclinazione **(14)**.



Questo simbolo confermerà la corretta calibratura degli assi X e Y, con la precisione di livellamento selezionata all'inizio. Terminare la calibratura con **[+]**, premendo il tasto di regolazione inclinazione **(14)**.

Se la calibratura si sarà conclusa correttamente, lo strumento di misura si spegnerà automaticamente.



Se la calibratura dell'asse X o Y è fallita, sul display dello strumento di misura comparirà un corrispondente messaggio di errore. Sul display del ricevitore laser verrà visualizzato il messaggio **ERR**.

Interrompere la calibratura con **[+]**, premendo il tasto di modalità a linee **(5)**.



Accertarsi che lo strumento di misura ed il ricevitore laser siano correttamente allineati (vedere la descrizione riportata in precedenza). Riavviare la calibratura.

Qualora la calibratura non vada nuovamente a buon fine, far controllare lo strumento di misura da un servizio clienti post-vendita **Bosch**.

### Calibratura dell'asse Z

Per effettuare la calibratura, occorrerà un tratto di misurazione libero su una superficie solida, di fronte ad una parete da **10 m** di altezza. Fissare alla parete un filo a piombo.

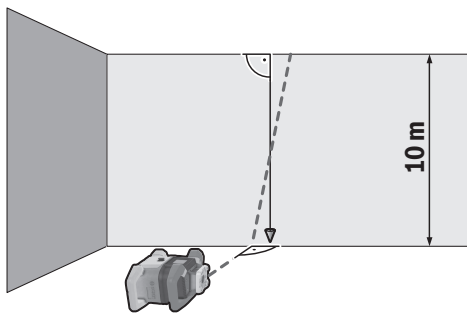

Collocare lo strumento di misura su una superficie solida e piana. Accendere lo strumento di misura ed attendere che si autolivelli. Allineare lo strumento di misura in modo che il raggio laser incontri perpendicolarmente la parete ed intersechi il filo a piombo. Spegnerlo lo strumento di misura.

Per avviare la modalità Calibratura, mantenere premuto il tasto di regolazione inclinazione **(14)**, quindi premere brevemente il tasto di accensione/spegnimento **(11)**. Lo strumento di misura si accenderà. Attendere che lo strumento di misura si autolivelli.



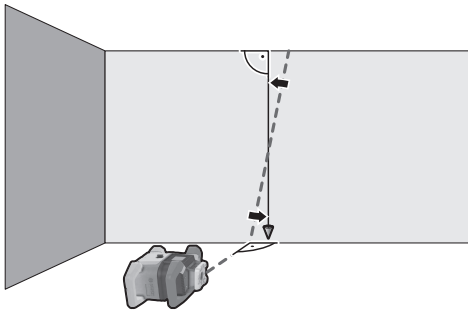

Allineare il raggio laser in modo che sia il più possibile parallelo al filo a piombo.



Inclinare il raggio laser in direzione ◀, premendo il tasto ▲ (4). Inclinare il raggio laser in direzione ▶, premendo il tasto ▼ (3).

Qualora non sia possibile allineare il raggio laser parallelamente al filo a piombo, allineare con maggiore precisione lo strumento di misura alla parete e riavviare la calibratura.

Quando il raggio laser sarà allineato in parallelo, memorizzare la calibratura con , premendo il tasto di regolazione inclinazione (14).



Questo simbolo confermerà la corretta calibratura dell'asse Z. Allo stesso tempo, l'indicatore di stato (12) lampeggerà 3 volte di verde. Terminare la calibratura con , premendo il tasto di regolazione inclinazione (14).

Se la calibratura si sarà conclusa correttamente, lo strumento di misura si spegnerà automaticamente.



Se la calibratura dell'asse Z non sarà andata a buon fine, comparirà questo messaggio di errore. Interrompere la calibratura con , premendo il tasto di modalità a linee (5).

Accertarsi che la perpendicolare di riferimento si trovi entro il campo di rotazione della testa rotante e riavviare la calibratura. Accertarsi che lo strumento di misura non venga spostato durante la calibratura.

Qualora la calibratura non vada nuovamente a buon fine, far verificare lo strumento di misura da un Centro Assistenza Clienti **Bosch**.

### Indicazioni operative

- **Per contrassegnare, utilizzare sempre ed esclusivamente il centro del punto laser, o della linea laser.** La dimensione del punto laser e la larghezza della linea laser variano con la distanza.

- **Lo strumento di misura è dotato di interfaccia wireless. Tenere presenti eventuali limitazioni di funzionamento, ad es. all'interno di velivoli o di ospedali.**

#### Utilizzo del pannello di mira per laser

Il pannello di mira per laser (51) migliora la visibilità del raggio laser, in condizioni sfavorevoli e su distanze estese.

La superficie riflettente del pannello di mira per laser (51) migliora la visibilità della linea laser; la superficie trasparente rende visibile la linea laser anche dal lato posteriore del pannello di mira.

#### Utilizzo del treppiede (accessorio)

Un treppiede consente una superficie di misurazione stabile e regolabile in altezza. Per la modalità orizzontale, innestare lo strumento di misura, con l'attacco treppiede da 5/8" (18), sulla filettatura del treppiede (43). Avvitare saldamente lo strumento di misura con la vite di fermo del treppiede.

Per la modalità verticale, utilizzare l'attacco treppiede da 5/8" (20).

Con un treppiede provvisto di scala graduata sull'asta metrica telescopica, lo scostamento in altezza si potrà regolare direttamente.

Allineare preliminarmente il treppiede, prima di accendere lo strumento di misura.

#### Occhiali per raggio laser (accessorio)

Gli occhiali per raggio laser filtrano la luce ambientale. In questo modo la luce del laser appare più chiara per gli occhi.

- **Non utilizzare gli occhiali per raggio laser (accessorio) come occhiali protettivi.** Gli occhiali per raggio laser rendono meglio visibile stesso, ma non proteggono dalla radiazione laser.

- **Non utilizzare gli occhiali per raggio laser come occhiali da sole o nel traffico stradale.** Gli occhiali per raggio laser non offrono una protezione UV completa e riducono la percezione dei colori.

#### Impiego con supporto da parete ed unità di allineamento (vedere Fig. D)

Lo strumento di misura si potrà fissare su una parete mediante l'apposito supporto con unità di allineamento (44). Il supporto da parete è consigliabile ad es. qualora si operi con altezze che superino quella dell'asta metrica telescopica dei treppiedi, oppure su superfici instabili e senza treppiede.

Avvitare saldamente ad una parete il supporto da parete (44) mediante viti attraverso fori di fissaggio (45).

Montare il supporto da parete il più perpendicolarmente possibile e accertarsi che sia fissato stabilmente.

In base all'applicazione prevista, avvitare la vite da 5/8" (48) del supporto da parete nell'attacco treppiede orizzontale (18), oppure in quello verticale (20), dello strumento di misura.

Mediante l'unità di allineamento, lo strumento di misura si potrà far scorrere in altezza entro un campo di circa 13 cm. Premere il pulsante (46) e spingere l'unità di allineamento all'altezza orientativa desiderata. Mediante la vite per regolazione di precisione (47), il raggio laser si potrà allineare esattamente ad un'altezza di riferimento.

**Impiego con asta metrica (accessorio) (vedere Fig. E)**

Per verificare le planarità, oppure per tracciare pendenze, è consigliabile utilizzare l'asta metrica (42), assieme al ricevitore laser.

Sull'asta metrica (42), nella parte alta, è riportata un'apposita scala graduata. L'altezza zero della scala si può preselezionare nella parte bassa dell'asta metrica telescopica. Ciò consente di rilevare direttamente eventuali scostamenti dall'altezza nominale.

**Esempi operativi****Trasferimento/verifica di altezze (vedere Fig. F)**

Collocare lo strumento di misura in posizione orizzontale, su una superficie solida, oppure montarlo su un treppiede (43) (accessorio).

Utilizzo del treppiede: allineare il raggio laser all'altezza desiderata. Trasferire e/o verificare l'altezza sul punto di destinazione.

Impiego senza treppiede: rilevare il dislivello fra raggio laser ed altezza al punto di riferimento, mediante il pannello di mira per laser (51). Trasferire o verificare il dislivello sul punto target.

**Allineamento in parallelo del punto a piombo verso l'alto/Tracciamento di angoli retti (vedere Fig. G)**

Qualora occorra tracciare angoli retti, oppure allineare pareti divisorie, il punto a piombo verso l'alto (10) andrà allineato in parallelo, ossia alla stessa distanza rispetto ad un'altra linea di riferimento (ad es. una parete).

A tale scopo, collocare lo strumento di misura in posizione verticale e posizionarlo in modo che il punto a piombo verso l'alto sia all'incirca parallelo alla linea di riferimento.

Per un posizionamento preciso, misurare la distanza fra il punto a piombo verso l'alto e la linea di riferimento, direttamente sullo strumento di misura, mediante il pannello di mira per laser (51). Misurare nuovamente la distanza fra il punto a piombo verso l'alto e la linea di riferimento, alla distanza maggiore possibile dallo strumento di misura. Allineare il punto a piombo verso l'alto in modo che si trovi alla stessa distanza dalla linea di riferimento rispetto alla misurazione direttamente sullo strumento di misura.

L'ortogonalità rispetto al punto a piombo verso l'alto (10) verrà visualizzata mediante il raggio laser variabile (8).

**Visualizzazione della perpendicolare/del piano verticale (vedere Fig. G)**

Per visualizzare un piano perpendicolare o verticale, posizionare lo strumento di misura in verticale. Qualora il piano verticale debba essere ortogonale rispetto ad una linea di riferimento (ad es. una parete), il punto a piombo verso l'alto (10) andrà allineato a tale linea di riferimento.

La perpendicolare verrà visualizzata mediante il raggio laser variabile (8).

**Allineamento della perpendicolare/del piano verticale (vedere Fig. H)**

Per allineare la linea laser o il piano di rotazione perpendicolari ad un punto di riferimento su una parete, posizionare lo

strumento di misura in verticale ed allineare orientativamente la linea laser o il piano di rotazione al punto di riferimento. Per un preciso allineamento al punto di riferimento, ruotare il piano di rotazione attorno all'asse X(vedi «Ruotare il piano di rotazione con posizione verticale», Pagina 142).

**Impiego senza ricevitore laser**

In condizioni di luce favorevoli (ambiente buio) e su brevi distanze, si potrà lavorare senza ricevitore laser. Per rendere meglio visibile il raggio laser, selezionare la modalità a linee; oppure, selezionare la modalità puntiforme e ruotare il raggio laser verso il punto target.

**Impiego con ricevitore laser (vedere Fig. E)**

In condizioni di luce sfavorevoli (ambiente luminoso, irradiazione solare diretta) e su distanze estese, utilizzare il ricevitore laser (41), per meglio individuare il raggio laser. Qualora si utilizzi il ricevitore laser, selezionare la modalità rotante, alla massima velocità di rotazione.

**Impiego in ambienti esterni (vedere Fig. E)**

In ambienti esterni, andrà sempre utilizzato il ricevitore laser (41).

Qualora si operi su una superficie instabile, montare lo strumento di misura sul treppiede (43). Operare esclusivamente a funzione Avviso urto attiva, per prevenire errori di misurazione in caso di movimenti del pavimento o di scosse sullo strumento di misura.

**Allestimento di casseforme (vedere Fig. I)**

Montare lo strumento di misura in posizione orizzontale su un treppiede (43) e collocare il treppiede fuori dalla zona della cassaforma. Selezionare la modalità rotante.

Fissare il ricevitore laser (41), con il supporto, su un'asta metrica (42). Collocare l'asta metrica su un punto di riferimento per la cassaforma.

Allineare in altezza il ricevitore laser sull'asta metrica in modo che il raggio laser variabile (8) dello strumento di misura venga visualizzato come centrale (vedere le istruzioni d'uso del ricevitore laser).

Collocare quindi l'asta metrica, con il ricevitore laser, in sequenza su diversi punti di verifica della cassaforma. Accertarsi che la posizione del ricevitore laser sull'asta metrica resti invariata.

Correggere l'altezza della cassaforma fino a quando il raggio laser venga visualizzato come centrale su tutti i punti di verifica.

**Controllo delle inclinazioni (vedere Fig. J)**

Montare lo strumento di misura in posizione orizzontale su un treppiede (43). Selezionare la modalità rotante.

Collocare il treppiede, con lo strumento di misura, in modo che l'asse X si trovi in linea con l'inclinazione da verificare.

Impostare l'inclinazione nominale come inclinazione dell'asse X(vedi «Modalità inclinata con posizione orizzontale», Pagina 143).

Fissare il ricevitore laser (41), con il supporto, su un'asta metrica (42). Collocare l'asta metrica sul piede della superficie inclinata.

Allineare in altezza il ricevitore laser sull'asta metrica in modo che il raggio laser variabile (8) dello strumento di misura venga visualizzato come centrale (vedere le istruzioni d'uso del ricevitore laser).

Collocare quindi l'asta metrica, con il ricevitore laser, in sequenza su diversi punti di verifica della superficie inclinata. Accertarsi che la posizione del ricevitore laser sull'asta metrica resti invariata.



Se il raggio laser verrà visualizzato come centrale su tutti i punti di verifica, l'inclinazione della superficie sarà corretta.

## Panoramica degli indicatori di stato

Strumento di misura		Funzione
		
Verde	Rosso	
○		Posizione orizzontale: livellamento dell'asse X e/o Y Posizione verticale: livellamento dell'asse X
○		Modalità Stand-by attiva
●		Posizione orizzontale: entrambi gli assi sono livellati. Posizione verticale: l'asse X è livellato.
	○	Spegnimento automatico a causa di messaggio di errore (ad es. pile a stilo/batteria scariche, temperatura di funzionamento superata)
	○	Modalità <b>CenterFind</b> o modalità <b>CenterLock</b> avviata (vedere le istruzioni d'uso del ricevitore laser)
	○	Cambio di posizione dello strumento di misura senza spegnimento e riaccensione
	○	Livellamento automatico non possibile, fine campo di autolivellamento
	○	Funzione Avviso urto attivata
	○	La calibratura dello strumento di misura è avviata.
	●	Posizione orizzontale: almeno un asse è inclinato, oppure in modalità manuale. Posizione verticale: l'asse X è inclinato, oppure in modalità manuale.

● Luce fissa

○ Lampeggiante

Telecomando		Telecomando		Funzione
				
Verde	Rosso	Verde	Rosso	
○				Livellamento dell'asse X (posizione orizzontale e verticale)
		○		Livellamento dell'asse Y (posizione orizzontale)
○		○		Il telecomando verrà connesso tramite <i>Bluetooth</i> ®. (I due indicatori di stato lampeggeranno alternativamente)
●				L'asse X è livellato (posizione orizzontale e verticale).
		●		L'asse Y è livellato (posizione orizzontale).
● (3 sec)		● (3 sec)		Telecomando correttamente connesso tramite <i>Bluetooth</i> ®
	●			L'asse X è inclinato, oppure in modalità manuale (posizione orizzontale e verticale).
			●	L'asse Y è inclinato, oppure in modalità manuale (posizione orizzontale).
	● (3 sec)		● (3 sec)	Connessione <i>Bluetooth</i> ® allo strumento di misura non riuscita

● Luce fissa

○ Lampeggiante



## Panoramica delle possibilità di comando delle funzioni

Funzione	GRL 600 CHV	GRL 650 CHVG	RC 6	LR 60	LR 65 G	Bosch Levelling Remote App
Accensione/spegnimento GRL 600 CHV/ GRL 650 CHVG	●	●	–	–	–	–
Creazione collegamento via <i>Bluetooth</i> <sup>A)</sup>	●	●	●	●	●	●
Modalità Stand-by	●	●	●	–	–	●
Attivazione del blocco tastierino	–	–	–	–	–	●
Disattivazione del blocco tastierino	●	●	–	–	–	●
Modalità di rotazione, modalità a linee e modalità puntiforme	●	●	●	–	–	●
Rotazione della linea/del punto all'interno del pia- no di rotazione	●	●	●	–	–	●
Ruotare il piano di rotazione con posizione verti- cale	●	●	●	–	–	●
Funzione automatica Punto a piombo verso il bas- so con posizione verticale	–	–	●	–	–	●
Accensione/spegnimento funzione Avviso urto	●	●	–	–	–	●
Modifica sensibilità funzione Avviso urto	–	●	–	–	–	●
Modalità inclinata	●	●	●	–	–	●
Modifica <b>SlopeProtect</b> (GRL 650 CHVG)	–	–	–	–	–	●
Modalità manuale	●	●	–	–	–	●
Modalità <b>CenterFind</b>	–	–	–	●	●	–
Modalità <b>CenterLock</b>	–	–	–	–	●	–
Proiezione parziale	–	–	–	–	–	●
Calibratura degli assi X e Y (posizione orizzonta- le) <sup>B)</sup>	●	●	–	●	●	●
Calibratura dell'asse Z (posizione verticale)	●	●	–	–	–	●

A) La funzione andrà avviata contemporaneamente sia sullo strumento di misura, sia su telecomando, ricevitore laser o smartphone.

B) La funzione andrà avviata unitamente sullo strumento di misura e sullo smartphone, oppure sul ricevitore laser.

## Eliminazione delle anomalie

Visualizzazione di- splay livella laser ro- tante	Visualizza- zione di- splay ricevi- tore laser	Problema	Rimedio
	–	Spegnimento automatico (batteria o pile a stilo scariche)	Sostituire la batteria, oppure le pile a stilo.
	–	Spegnimento automatico (temperatura di funziona- mento superata)	Attendere che lo strumento di misura torni alla normale temperatura, prima di riaccenderlo. Successivamente, verificare la precisione di misurazione e, all'occorrenza, calibrare lo strumento di misura.
	–/ PNK	Connessione al telecomando ( <b>40</b> ) o al rice- vitore laser ( <b>41</b> ) non riusci- ta	Premere brevemente il tasto di accensione/ spegnimento ( <b>11</b> ) per chiudere il messaggio di errore. Avviare nuovamente la creazione del collegamento (vedi «Creazione collegamento al telecomando/al ricevitore la- ser», Pagina 139).

Visualizzazione display livella laser rotante	Visualizzazione display ricevitore laser	Problema	Rimedio
			Se non è possibile stabilire il collegamento, rivolgersi al servizio clienti post-vendita <b>Bosch</b> .
	-	Connessione al dispositivo mobile non riuscita	Premere brevemente il tasto di accensione/spengimento <b>(11)</b> per chiudere il messaggio di errore. Avviare nuovamente la creazione del collegamento. (vedi «Comando a distanza tramite <b>Bosch Levelling Remote App</b> », Pagina 140) Se non è possibile stabilire il collegamento, rivolgersi al servizio clienti post-vendita <b>Bosch</b> .
	-	Lo strumento di misura è inclinato più dell'8,5 %, oppure non è correttamente posizionato in orizzontale o in verticale.	Riposizionare lo strumento di misura, in orizzontale o in verticale. Il nuovo livellamento si avvierà automaticamente.
	-	Superamento del tempo di livellamento massimo	Riposizionare lo strumento di misura, in orizzontale o in verticale. Per riavviare il livellamento, premere brevemente il tasto di accensione/spengimento <b>(11)</b> .
	-	Passaggio da posizione orizzontale a posizione verticale senza spegnimento e riaccensione dello strumento di misura	Per riavviare il livellamento, premere brevemente il tasto di accensione/spengimento <b>(11)</b> .
	<b>ERR</b>	Calibratura dell'asse X non riuscita	Interrompere la calibratura con <b>[ESC]</b> , premendo il tasto di modalità a linee <b>(5)</b> . Assicurarsi che il campo di ricezione del ricevitore laser sia perpendicolare al corrispondente asse (X/Y) dello strumento di misura. Riavviare la calibratura.
	<b>ERR</b>	Calibratura dell'asse Y non riuscita	
	-	Calibratura dell'asse Z non riuscita	Interrompere la calibratura con <b>[ESC]</b> , premendo il tasto di modalità a linee <b>(5)</b> . Verificare il corretto allineamento dello strumento di misura e riavviare la calibratura.
	<b>ERR</b>	Modalità <b>CenterFind</b> in riferimento all'asse X non riuscita	Premere un tasto qualunque per chiudere il messaggio di errore. Verificare che lo strumento di misura e il ricevitore laser siano posizionati correttamente. Il ricevitore laser deve trovarsi all'interno del campo di rotazione di $\pm 8,5\%$ dello strumento di misura. Avviare nuovamente la modalità.
	<b>ERR</b>	Modalità <b>CenterFind</b> in riferimento all'asse Y non riuscita	
<b>GRL 650 CHVG:</b>			
	<b>ERR</b>	Modalità <b>CenterLock</b> in riferimento all'asse X non riuscita	Premere un tasto qualunque per chiudere il messaggio di errore. Verificare che lo strumento di misura e il ricevitore laser siano posizionati correttamente. Il ricevitore laser deve trovarsi all'interno del campo di rotazione di $\pm 8,5\%$ dello strumento di misura. Avviare nuovamente la modalità.
	<b>ERR</b>	Modalità <b>CenterLock</b> in riferimento all'asse Y non riuscita	

## Manutenzione ed assistenza

### Manutenzione e pulizia

Mantenere sempre puliti lo strumento di misura ed il telecomando.

Non immergere lo strumento di misura, né il telecomando, in acqua o in altri liquidi.

Pulire eventuali impurità utilizzando un panno morbido inumidito. Non utilizzare detergenti, né solventi.

Sullo strumento di misura, pulire regolarmente soprattutto le superfici dell'uscita laser, prestando attenzione ad eventuali filamenti.

Stoccaggio e trasporto dello strumento di misura sono nell'apposita valigetta **(53)**.

In caso sia necessaria una riparazione, inviare lo strumento di misura all'assistenza nella relativa valigetta **(53)**.

Quando si trasporta lo strumento di misura nella valigetta **(53)**, il treppiede **(43)** si potrà fissare alla valigetta mediante l'apposita cinghia **(52)**.

### Servizio di assistenza e consulenza tecnica

Il servizio di assistenza risponde alle Vostre domande relative alla riparazione e alla manutenzione del Vostro prodotto nonché concernenti i pezzi di ricambio. Disegni in vista esplosa e informazioni relative ai pezzi di ricambio sono consultabili anche sul sito [www.bosch-pt.com](http://www.bosch-pt.com)

Il team di consulenza tecnica Bosch sarà lieto di rispondere alle Vostre domande in merito ai nostri prodotti e accessori. In caso di richieste o di ordinazione di pezzi di ricambio, comunicare sempre il codice prodotto a 10 cifre riportato sulla targhetta di fabbricazione dell'elettroutensile.

#### Italia

Tel.: (02) 3696 2314

E-Mail: [pt.hotlinebosch@it.bosch.com](mailto:pt.hotlinebosch@it.bosch.com)

#### Per ulteriori indirizzi del servizio assistenza consultare:

[www.bosch-pt.com/serviceaddresses](http://www.bosch-pt.com/serviceaddresses)

### Trasporto

Le batterie al litio consigliate sono soggette ai requisiti di legge relativi alle merci pericolose. Le batterie possono essere trasportate su strada dall'utilizzatore senza ulteriori precauzioni.

In caso di spedizione tramite terzi (ad es. per via aerea o tramite spedizioniere), andranno rispettati specifici requisiti relativi d'imballaggio e contrassegnatura. In tale caso, per la preparazione dell'articolo da spedire, andrà consultato uno specialista in merci pericolose.

Inviare le batterie soltanto se la relativa carcassa non è danneggiata. Coprire con nastro adesivo i contatti scoperti ed imballare la batteria in modo che non possa spostarsi nell'imballaggio. Andranno altresì rispettate eventuali ulteriori norme nazionali complementari.

### Smaltimento



Apparecchi elettrici, batterie/pile a stilo, accessori e confezioni non più utilizzabili andranno avviati ad un riciclaggio rispettoso dell'ambiente.



Non gettare apparecchi elettrici, né batterie/pile a stilo, tra i rifiuti domestici.

#### Solo per i Paesi UE:

Ai sensi della Direttiva Europea 2012/19/UE sui rifiuti di apparecchiature elettriche ed elettroniche e del suo recepimento nel diritto nazionale, gli elettrodomestici non più utilizzabili e, ai sensi della Direttiva Europea 2006/66/CE, le batterie/le pile difettose o esauste, andranno raccolti separatamente e riciclati nel rispetto dell'ambiente.

In caso di smaltimento improprio, le apparecchiature elettriche ed elettroniche potrebbero avere effetti nocivi sull'ambiente e sulla salute umana a causa della possibile presenza di sostanze nocive.

#### Batterie/pile:

##### Per le batterie al litio:

Attenersi alle avvertenze riportate al paragrafo «Trasporto» (vedi «Trasporto», Pagina 154).

## Inhoudsopgave

Veiligheidsaanwijzingen voor rotatielasers en afstandsbediening .....	Pagina 157
Beschrijving van product en werking .....	Pagina 158
Beoogd gebruik .....	Pagina 158
Rotatielaser.....	Pagina 158
Afstandsbediening .....	Pagina 158
Afgebeelde componenten .....	Pagina 158
Rotatielaser.....	Pagina 158
Aanduidingselementen rotatielaser.....	Pagina 158
Afstandsbediening .....	Pagina 158
Accessoires/vervangingsonderdelen.....	Pagina 158
Technische gegevens.....	Pagina 159
Montage.....	Pagina 161
Energievoorziening meetgereedschap .....	Pagina 161
Gebruik met accu .....	Pagina 161
Accu-oplaadaanduiding .....	Pagina 161
Aanwijzingen voor de optimale omgang met de accu.....	Pagina 161
Gebruik met batterijen .....	Pagina 161
Accu/batterijen vervangen (zie afbeelding A) .....	Pagina 162
Oplaadindicatie .....	Pagina 162
Energievoorziening afstandsbediening .....	Pagina 162
Gebruik.....	Pagina 162
Ingebruikname afstandsbediening .....	Pagina 162
Ingebruikname rotatielaser .....	Pagina 162
Meetgereedschap plaatsen.....	Pagina 162
Meetgereedschap bedienen .....	Pagina 163
In-/uitschakelen.....	Pagina 163
Verbinding met afstandsbediening/laserontvanger maken .....	Pagina 163
Afstandsbediening via <b>Bosch Levelling Remote App</b> .....	Pagina 164
Rustmodus.....	Pagina 164
Toetsenbordvergrendeling .....	Pagina 165
Modi .....	Pagina 165
Uitlijning van X- en Y-as .....	Pagina 165
Overzicht modi .....	Pagina 165
Rotatiemodus .....	Pagina 165
Lijnmodus/puntmodus.....	Pagina 165
Lijn/punt binnen het rotatievlak draaien .....	Pagina 166
Rotatievlak bij verticale positie draaien.....	Pagina 166
Automatische loodpuntfunctie naar beneden bij verticale positie .....	Pagina 166
Automatische nivellering .....	Pagina 166
Overzicht .....	Pagina 166
Positieveranderingen.....	Pagina 166
Schokwaarschuwingsfunctie .....	Pagina 166
Hellingmodus bij horizontale positie.....	Pagina 167
Hellinggeheugen voor hellingmodus bij horizontale positie (GRL 650 CHVG) .....	Pagina 167
<b>SlopeProtect</b> .....	Pagina 168
Handmatige modus .....	Pagina 168
Handmatige modus bij horizontale positie.....	Pagina 168
Handmatige modus bij verticale positie .....	Pagina 168
Functies .....	Pagina 169



Modus <b>CenterFind</b> .....	Pagina 169
Modus <b>CenterLock</b> (GRL 650 CHVG) .....	Pagina 169
Maskeermodus (zie afbeelding <b>C</b> ).....	Pagina 169
Mauwkeurigheidscntrole van het meetgereedschap .....	Pagina 169
Nauwkeurigheidsvloeden.....	Pagina 169
Nivelleernauwkeurigheid bij horizontale positie controleren .....	Pagina 170
Nivelleernauwkeurigheid bij verticale positie controleren .....	Pagina 170
Meetgereedschap kalibreren .....	Pagina 170
Kalibratie X- en Y-as.....	Pagina 170
Kalibratie Z-as .....	Pagina 172
Aanwijzingen voor werkzaamheden .....	Pagina 173
Werkzaamheden met het laserrichtbord .....	Pagina 173
Werken met het statief (accessoire).....	Pagina 173
Laserbril (accessoire) .....	Pagina 173
Werken met wandhouder en uitlijneenheden (zie afbeelding <b>D</b> ) .....	Pagina 173
Werken met de meetlat (accessoire) (zie afbeelding <b>E</b> ) .....	Pagina 173
Toepassingsvoorbeelden .....	Pagina 173
Hoogtes overbrengen/controleren (zie afbeelding <b>F</b> ) .....	Pagina 173
Loodpunt naar boven parallel uitlijnen/rechte hoek toepassen (zie afbeelding <b>G</b> ) .....	Pagina 173
Loodlijn/verticaal vlak weergeven (zie afbeelding <b>G</b> ) .....	Pagina 174
Loodlijn/verticaal vlak uitlijnen (zie afbeelding <b>H</b> ) .....	Pagina 174
Werkzaamheden zonder laserontvanger .....	Pagina 174
Werken met laserontvanger (zie afbeelding <b>E</b> ) .....	Pagina 174
Buitenshuis werken (zie afbeelding <b>E</b> ) .....	Pagina 174
Bekistingen opstellen (zie afbeelding <b>I</b> ) .....	Pagina 174
Hellingen controleren (zie afbeelding <b>J</b> ) .....	Pagina 174
Overzicht statusaanduidingen .....	Pagina 174
Overzicht besturingsmogelijkheden van de functies .....	Pagina 175
Storingen verhelpen .....	Pagina 176
Onderhoud en service .....	Pagina 177
Onderhoud en reiniging.....	Pagina 177
Klantenservice en gebruiksadvis .....	Pagina 177
Meer serviceadressen vindt u onder:.....	Pagina 177
Vervoer.....	Pagina 177
Afvalverwijdering .....	Pagina 178
Alleen voor landen van de EU: .....	Pagina 178
Accu's/batterijen: .....	Pagina 178

## Nederlands

### Veiligheidsaanwijzingen voor rotatielasers en afstandsbediening



Alle aanwijzingen moeten gelezen en in acht genomen worden om zonder risico's en veilig te werken. Wanneer deze aanwijzingen niet in acht genomen worden, dan kunnen

geïntegreerde veiligheidsvoorzieningen nadelig beïnvloed worden. Maak waarschuwingsbordjes nooit onleesbaar. **BEWAAR DEZE AANWIJZINGEN ZORGVULDIG EN GEEF ZE BIJ HET DOORGEVEN VAN DE PRODUCTEN MEE.**

- ▶ **Voorzichtig** – wanneer andere dan de hier aangegeven bedienings- of afstelvoorzieningen gebruikt of andere methodes uitgevoerd worden, kan dit resulteren in een gevaarlijke blootstelling aan straling.
- ▶ **Het meetgereedschap is voorzien van een laser-waarschuwingsplaatje (aangegeven op de weergave van het meetgereedschap op de pagina met afbeeldingen).**
- ▶ **Is de tekst van het laser-waarschuwingsplaatje niet in uw taal, plak dan vóór het eerste gebruik de meegeleverde sticker in uw eigen taal hieroverheen.**



**Richt de laserstraal niet op personen of dieren en kijk niet zelf in de directe of gereflecteerde laserstraal.** Daardoor kunt u personen verblinden, ongevallen veroorzaken of het oog beschadigen.

- ▶ **Als laserstraling het oog raakt, dan moeten de ogen bewust gesloten worden en moet het hoofd onmiddellijk uit de straal bewogen worden.**
- ▶ **Breng geen wijzigingen aan de laserinrichting aan.** De in deze gebruiksaanwijzing beschreven instelmogelijkheden kunt u zonder gevaar gebruiken.
- ▶ **Gebruik de laserbril (accessoire) niet als veiligheidsbril.** De laserbril dient voor het beter herkennen van de laserstraal; deze beschermt echter niet tegen de laserstraling.
- ▶ **Gebruik de laserbril (accessoire) niet als zonnebril of in het verkeer.** De laserbril biedt geen volledige UV-bescherming en vermindert het waarnemen van kleuren.
- ▶ **Laat uw producten uitsluitend repareren door gekwalificeerd geschoold personeel en alleen met originele vervangingsonderdelen.** Daarmee wordt gewaarborgd dat de veiligheid in stand blijft.
- ▶ **Laat kinderen het lasermeetgereedschap niet zonder toezicht gebruiken.** Zij zouden per ongeluk andere personen of zichzelf kunnen verblinden.
- ▶ **Werk niet in een omgeving met ontploffingsgevaar waar zich brandbare vloeistoffen, brandbare gassen of brandbaar stof bevinden.** Er kunnen vonken ontstaan die het stof of de dampen tot ontsteking brengen.

- ▶ **Gebruik geen optisch concentrerende instrumenten, zoals verrekijker of loep voor het bekijken van de stralingsbron.** U kunt hiermee uw ogen beschadigen.
  - ▶ **Open de (oplaadbare) batterijen niet.** Er bestaat gevaar voor kortsluiting.
  - ▶ **Bij beschadiging en verkeerd gebruik van de accu kunnen er dampen vrijkomen. De accu kan branden of explosiveren.** Zorg voor de aanvoer van frisse lucht en zoek bij klachten een arts op. De dampen kunnen de luchtwegen irriteren.
  - ▶ **Bij verkeerd gebruik of een beschadigde accu kan brandbare vloeistof uit de accu lekken. Voorkom contact daarmee. Spoel bij onvoorzien contact met water af. Wanneer de vloeistof in de ogen komt, dient u bovendien een arts te raadplegen.** Gelekte accuvloeistof kan tot huidirritaties of verbrandingen leiden.
  - ▶ **Door spitse voorwerpen, zoals bijv. spijkers of schroevendraaiers, of door krachtinwerking van buitenaf kan de accu beschadigd worden.** Er kan een interne kortsluiting ontstaan en de accu doen branden, roken, exploderen of oververhitten.
  - ▶ **Houd de niet-gebruikte accu uit de buurt van paperclips, munten, sleutels, spijkers, schroeven of andere kleine metalen voorwerpen die overbrugging van de contacten zouden kunnen veroorzaken.** Kortsluiting tussen de accucontacten kan brandwonden of brand tot gevolg hebben.
  - ▶ **Gebruik de Bosch-accu alleen in producten van de fabrikant.** Alleen zo wordt de accu tegen gevaarlijke overbelasting beschermd.
  - ▶ **Laad de accu's alleen op met oplaadapparaten die door de fabrikant aangeraden worden.** Door een oplaadapparaat dat voor een bepaald type accu geschikt is, bestaat bij gebruik met andere accu's brandgevaar.
- 

**Bescherm accu's tegen hitte, bijvoorbeeld ook tegen voortdurend zonlicht, vuur, vuil, water en vocht.** Er bestaat gevaar voor explosie en kortsluiting.
- 

**Houd de magnetische accessoires uit de buurt van implantaten en andere medische apparaten, zoals pacemakers en insulinepompen.** Door de magneten van de accessoires wordt een veld opgewekt dat de werking van implantaten en medische apparaten kan verstoren.
- ▶ **Houd de magnetische accessoires uit de buurt van magnetische gegevensdragers en magnetisch gevoelige apparatuur.** Door de werking van de magneten van de accessoires kan het tot onomkeerbaar gegevensverlies komen.
  - ▶ **Voorzichtig! Bij het gebruik van het meetgereedschap met Bluetooth® kunnen storingen bij andere apparaten en installaties, vliegtuigen en medische apparaten (bijv. pacemakers, hoorapparaten) ontstaan. Eveneens kan schade aan mens en dier in de directe omgeving niet volledig uitgesloten worden. Gebruik het**

**meetgereedschap met Bluetooth® niet in de buurt van medische apparaten, tankstations, chemische installaties, zones met explosiegevaar en in zones waar gebruik wordt gemaakt van explosieven. Gebruik het meetgereedschap met Bluetooth® niet in vliegtuigen. Vermijd het gebruik gedurende een langere periode heel dichtbij het lichaam.**

**Het woordmerk Bluetooth® evenals de beeldtekens (logo's) zijn geregistreerde handelsmerken en eigendom van Bluetooth SIG, Inc. Elk gebruik van dit woordmerk/deze beeldtekens door Robert Bosch Power Tools GmbH gebeurt onder licentie.**

## Beschrijving van product en werking

Neem goed nota van de afbeeldingen in het voorste deel van de gebruiksaanwijzing.

### Beoogd gebruik

#### Rotatielaser

Het meetgereedschap is bestemd voor het meten en controleren van nauwkeurig waterpas verlopende hoogtelijnen, verticale lijnen, vluchtlijnen en loodpunten.

Het meetgereedschap is geschikt voor gebruik binnenshuis en buitenshuis.

#### Afstandsbediening

De afstandsbediening is bestemd voor de besturing van Bosch-rotatielasers per Bluetooth®.

De afstandsbediening is geschikt voor gebruik binnen en buiten.

### Afgebeelde componenten

De nummering van de afgebeelde componenten heeft betrekking op de weergave van meetgereedschap en afstandsbediening op de pagina's met afbeeldingen.

#### Rotatielaser

- (1) Batterijkaksel
- (2) Vergrendeling van het batterijkaksel
- (3) Hellingstoets omlaag ▼/toets rechtsom draaien ↻
- (4) Hellingstoets omhoog ▲/toets linksom draaien ↻
- (5) Toets lijnmodus
- (6) Toets rotatiemodus
- (7) Toets Bluetooth®
- (8) Variabele laserstraal
- (9) Opening voor laserstraal
- (10) Loodpunt naar boven<sup>a)</sup>
- (11) Aan/uit-toets
- (12) Statusaanduiding
- (13) Toets handmatige modus
- (14) Toets hellinginstelling
- (15) Display
- (16) Sleuf voor uitlijning

- (17) Draaggreep
- (18) Statiefopname 5/8" (horizontaal)
- (19) Laser-waarschuwingplaatje
- (20) Statiefopname 5/8" (verticaal)
- (21) Serienummer
- (22) Batterijadapter
- (23) Ontgrendelingstoets accu/batterijadapter
- (24) Accu<sup>b)</sup>

- a) In verticale modus geldt de loodpunt naar boven als 90°-referentiepunt.
- b) **Niet elk afgebeeld en beschreven accessoire is standaard bij de levering inbegrepen. Alle accessoires zijn te vinden in ons accessoireprogramma.**

#### Aanduidingselementen rotatielaser

- (a) Aanduiding lasermodus
- (b) Aanduiding verbinding per Bluetooth®
- (c) Aanduiding schokwaarschuwingfunctie
- (d) Opladaanduiding accu/batterijen
- (e) Aanduiding loodpuntfunctie naar beneden
- (f) Aanduiding hellingshoek X-as
- (g) Aanduiding hellingshoek Y-as
- (h) Aanduiding rotatiesnelheid
- (i) Softkey-symbolen

#### Afstandsbediening

- (25) Toets loodpuntfunctie naar beneden
  - (26) Toets rotatiemodus
  - (27) Toets rustmodus
  - (28) Toets lijnmodus
  - (29) Toets linksom draaien
  - (30) Hellingstoets omhoog
  - (31) Toets hellinginstelling
  - (32) Aanduiding signaalzending
  - (33) Statusaanduiding X-as
  - (34) Statusaanduiding Y-as
  - (35) Hellingstoets omlaag
  - (36) Toets rechtsom draaien
  - (37) Vergrendeling van het batterijkaksel
  - (38) Serienummer
  - (39) Batterijkaksel
  - (40) Afstandsbediening<sup>a)</sup>
- a) **Niet elk afgebeeld en beschreven accessoire is standaard bij de levering inbegrepen. Alle accessoires zijn te vinden in ons accessoireprogramma.**

#### Accessoires/vervangingsonderdelen

- (41) Laserontvanger<sup>a)</sup>
- (42) Meetlat<sup>a)</sup>
- (43) Statief<sup>a)</sup>
- (44) Wandhouder/uitlijneerheid<sup>a)</sup>

- (45) Bevestigingsgaten van wandhouder<sup>a)</sup>
- (46) Druktoets voor grofinstelling van wandhouder<sup>a)</sup>
- (47) Fijninstelschroef van wandhouder<sup>a)</sup>
- (48) 5/8"-schroef van wandhouder<sup>a)</sup>
- (49) Magneet<sup>a)</sup>
- (50) Laserbril<sup>a)</sup>

- (51) Laserrichtbord<sup>a)</sup>
- (52) Riem<sup>a)</sup>
- (53) Koffer<sup>a)</sup>

a) Niet elk afgebeeld en beschreven accessoire is standaard bij de levering inbegrepen. Alle accessoires zijn te vinden in ons accessoireprogramma.

## Technische gegevens

Rotatielaser	GRL 600 CHV	GRL 650 CHVG
Productnummer	<b>3 601 K61 F..</b>	<b>3 601 K61 V..</b>
Werkbereik (radius)		
– zonder laserontvanger max. <sup>A)</sup>	30 m	35 m
– met laserontvanger max.	300 m	325 m
Niveleernauwkeurigheid op een afstand van 30 m <sup>B)C)</sup>		
– horizontaal	±1,5 mm	±1,5 mm
– verticaal	±3 mm	±3 mm
Zelfnivelleerbereik	±8,5 % (±5°)	±8,5 % (±5°)
Niveleertijd (bij max. 3 % helling)	30 s	30 s
Rotatiesnelheid	150/300/600 min <sup>-1</sup>	150/300/600 min <sup>-1</sup>
Hellingmodus over één as/twee assen	±8,5 %	±8,5 %
Nauwkeurigheid hellingmodus <sup>B)D)</sup>	±0,2 %	±0,2 %
Max. gebruikshoogte boven referentiehoogte	2000 m	2000 m
Relatieve luchtvochtigheid max.	90 %	90 %
Vervuilinggraad volgens IEC 61010-1	2 <sup>E)</sup>	2 <sup>E)</sup>
Laserklasse	2	2
Lasertype	630–650 nm, < 1 mW	500–540 nm, < 1 mW
Divergentie	< 1,5 mrad (volledige hoek)	< 1,5 mrad (volledige hoek)
Aanbevolen laserontvanger	LR 60	LR 65 G
Statiefopname (horizontaal/verticaal)	5/8"	5/8"
Energievoorziening meetgereedschap		
– Accu (lithiumion)	18 V	18 V
– Batterijen (alkali-mangaan) (met batterij-adapter)	4 × 1,5 V LR20 (D)	4 × 1,5 V LR20 (D)
Gebruiksduur ca.		
– met accu (4 Ah)	60 h	50 h
– met batterijen	70 h	60 h
Bluetooth®-meetgereedschap		
– Klasse	1	1
– Compatibiliteit <sup>F)</sup>	Bluetooth® 5.0/4.X (Low Energy)	Bluetooth® 5.0/4.X (Low Energy)
– Signaalbereik max. <sup>G)</sup>	100 m	100 m
– Gebruiksfrequentiebereik	2402–2480 MHz	2402–2480 MHz
– Zendermogen max.	6,3 mW	6,3 mW
Bluetooth®-smartphone		
– Compatibiliteit <sup>F)</sup>	Bluetooth® 5.0/4.X (Low Energy)	Bluetooth® 5.0/4.X (Low Energy)
– Besturingssysteem <sup>H)</sup>	Android 6 (en hoger) iOS 11 (en hoger)	Android 6 (en hoger) iOS 11 (en hoger)

Rotatielaser	GRL 600 CHV	GRL 650 CHVG
Gewicht volgens EPTA-Procedure 01:2014		
– met accu <sup>l)</sup>	4,2–4,8 kg	4,2–4,8 kg
– met batterijen	4,6 kg	4,6 kg
Afmetingen (lengte × breedte × hoogte)	327 × 188 × 278 mm	327 × 188 × 278 mm
Beschermklasse	IP 68	IP 68
Valtesthoogte <sup>d)</sup>	2 m	2 m
Aanbevolen omgevingstemperatuur bij het op-laden	0 °C ... +35 °C	0 °C ... +35 °C
Toegestane omgevingstemperatuur		
– bij het gebruik	–10 °C ... +50 °C	–10 °C ... +50 °C
– bij opslag	–20 °C ... +50 °C	–20 °C ... +50 °C
Aanbevolen accu's	GBA 18V... ProCORE18V 4,0 Ah/8,0 Ah	GBA 18V... ProCORE18V 4,0 Ah/8,0 Ah
Aanbevolen oplaadapparaten	GAL 18... GAX 18... GAL 36...	GAL 18... GAX 18... GAL 36...

- A) Het werkbereik kan door ongunstige omgevingsomstandigheden (bijv. direct zonlicht) verminderd worden.
- B) bij 20 °C
- C) langs de assen
- D) Bij de maximale helling van ±8,5 % bedraagt de maximale afwijking ±0,2 %.
- E) Er ontstaat slechts een niet geleidende vervuiling, waarbij echter soms een tijdelijke geleidbaarheid wordt verwacht door bedauwing.
- F) Bij Bluetooth®-Low-Energy-toestellen kan, afhankelijk van model en besturingssysteem, eventueel het opbouwen van een verbinding niet mogelijk zijn. Bluetooth®-toestellen moeten het SPP-profiel ondersteunen.
- G) Het bereik kan afhankelijk van externe omstandigheden, met inbegrip van de gebruikte ontvanger, sterk variëren. Binnen gesloten ruimten en door metalen barrières (bijv. muren, schappen, koffers, etc.) kan het Bluetooth®-bereik duidelijk worden beperkt.
- H) Afhankelijk van updates van de **Bosch Levelling Remote App** kunnen hogere versies van het besturingssysteem noodzakelijk worden.
- I) afhankelijk van gebruikte accu
- J) Het meetgereedschap, in horizontale positie gemonteerd op een statief, valt op een vlakke betonnen vloer.
- Het productnummer (21) op het typeplaatje dient voor een onduubbelzinnige identificatie van uw meetgereedschap.

Afstandsbediening	RC 6
Productnummer	<b>3 601 K69 R..</b>
Werkbereik (radius) max.	100 m
Gebruikstemperatuur	–10 °C ... +50 °C
Opslagtemperatuur	–20 °C ... +70 °C
Max. gebruikshoogte boven referentiehoogte	2000 m
Relatieve luchtvochtigheid max.	90 %
Vervuilingsgraad volgens IEC 61010-1	2 <sup>d)</sup>
Bluetooth®-afstandsbediening	
– Klasse	1
– Compatibiliteit <sup>e)</sup>	Bluetooth® 5.0/4.X (Low Energy)
– Signaalbereik max. <sup>c)</sup>	100 m
– Gebruiksfrequentiebereik	2402–2480 MHz
– Zendermogen max.	6,3 mW
Batterijen	2 × 1,5 V LR6 (AA)
Gewicht volgens EPTA-Procedure 01:2014	0,17 kg
Afmetingen (lengte × breedte × hoogte)	122 × 59 × 27 mm

**Afstandsbediening**

RC 6

Beschermklasse

IP 54

- A) Er ontstaat slechts een niet geleidende vervuiling, waarbij echter soms een tijdelijke geleidbaarheid wordt verwacht door bedauwing.
- B) Bij *Bluetooth*<sup>®</sup>-Low-Energy-toestellen kan, afhankelijk van model en besturingssysteem, eventueel het opbouwen van een verbinding niet mogelijk zijn. *Bluetooth*<sup>®</sup>-toestellen moeten het SPP-profiel ondersteunen.
- C) Het bereik kan afhankelijk van externe omstandigheden, met inbegrip van de gebruikte ontvanger, sterk variëren. Binnen gesloten ruimten en door metalen barrières (bijv. muren, schappen, koffers, etc.) kan het *Bluetooth*<sup>®</sup>-bereik duidelijk worden beperkt.

## Montage

### Energievoorziening meetgereedschap

Het meetgereedschap kan met in de handel verkrijgbare batterijen of met een Bosch lithiumionaccu worden gebruikt.

Gebruik geen gangbare accu's (bijv. nikkel-metaalhydride).

#### Gebruik met accu

- **Gebruik alleen de in de technische gegevens vermelde oplaadapparaten.** Alleen deze oplaadapparaten zijn afgestemd op de Li-Ion-accu die bij uw meetgereedschap moet worden gebruikt.

**Aanwijzing:** Het gebruik van accu's die niet geschikt zijn voor uw meetgereedschap, kan leiden tot storingen of beschadiging van het meetgereedschap.

**Aanwijzing:** De accu wordt gedeeltelijk geladen geleverd. Om de volledige capaciteit van de accu te verkrijgen, laadt voor het eerste gebruik de accu volledig in het oplaadapparaat op.



De Lithium-Ion-accu kan op elk moment worden opgeladen zonder de levensduur te verkorten. Een onderbreking van het opladen schaadt de accu niet.

De Li-Ion-accu is door de „Electronic Cell Protection (ECP)“ tegen diepontlading beschermd. Als de accu leeg is, wordt het elektrische gereedschap door een veiligheidsschakeling uitgeschakeld.

- **Het meetgereedschap niet opnieuw inschakelen, nadat het door de veiligheidsschakeling is uitgeschakeld.** De accu kan anders beschadigd worden.

#### Accu-oplaadaanduiding

Als de accu uit het meetgereedschap wordt genomen, kan de laadtoestand door de groene LED's van de oplaadaanduiding op de accu worden aangegeven.

Druk op de toets voor de oplaadaanduiding  of  om de laadtoestand aan te geven.

Als er na het drukken op de toets voor de oplaadaanduiding geen LED brandt, dan is de accu defect en moet vervangen worden.

#### Accutype GBA 18V...



LED's	Capaciteit
Permanent licht 3× groen	60–100 %
Permanent licht 2× groen	30–60 %
Permanent licht 1× groen	5–30 %

LED's	Capaciteit
Knipperlicht 1× groen	0–5 %

#### Accutype ProCORE18V...



LED's	Capaciteit
Permanent licht 5× groen	80–100 %
Permanent licht 4× groen	60–80 %
Permanent licht 3× groen	40–60 %
Permanent licht 2× groen	20–40 %
Permanent licht 1× groen	5–20 %
Knipperlicht 1× groen	0–5 %

#### Aanwijzingen voor de optimale omgang met de accu

Bescherm de accu tegen vocht en water.

Bewaar de accu alleen bij een temperatuur tussen –20 °C en 50 °C. Laat de accu bijvoorbeeld in de zomer niet in de auto liggen.

Reinig de ventilatieopeningen van de accu af en toe met een zachte, schone en droge doek.

Een duidelijk kortere gebruiksduur na het opladen duidt erop dat de accu versleten is en moet worden vervangen.

Neem de aanwijzingen met betrekking tot afvalverwijdering in acht.

#### Gebruik met batterijen

Voor het gebruik van het meetgereedschap wordt het gebruik van alkali-mangaanbatterijen aanbevolen.

Plaats de batterijen in de batterijadapter (22). Let er hierbij op dat de polen juist worden geplaatst volgens de afbeelding op de batterijadapter.

- **De batterij-adapter is uitsluitend bedoeld voor het gebruik in de betreffende Bosch-meetgereedschappen en mag niet bij elektrische gereedschappen worden gebruikt.**

Vervang altijd alle batterijen tegelijk. Gebruik alleen batterijen van één fabrikant en met dezelfde capaciteit.

- **Haal de batterijen uit het meetgereedschap, wanneer u dit langere tijd niet gebruikt.** De batterijen kunnen bij een langere periode van opslag in het meetgereedschap corroderen en zichzelf ontladen.

### Accu/batterijen vervangen (zie afbeelding A)

Voor het vervangen van accu/batterijen schuift u de vergrendeling (2) van het batterijvakdeksel in stand  en klappt u het batterijvakdeksel (1) open.





Schuif ofwel een geladen accu (24) of de batterijadapter (22) met geplaatste batterijen zo ver in het batterijvak dat deze merkbaar vastklikt.

Voor het verwijderen van de accu (24) of batterijadapter (22) drukt u op de ontgrendelingsstoets (23) en trekt u de accu of batterijadapter uit het batterijvak. **Gebruik daarbij geen geweld.**

Sluit het batterijvakdeksel (1) en schuif de vergrendeling (2) in stand .

### Oplaadindicatie

De oplaadaanduiding (d) op het display geeft de laadtoestand van de accu of batterijen aan:

Aanduiding	Capaciteit
	60–100 %
	30–60 %
	5–30 %
	0–5 %



Als de accu of batterijen leeg zijn, verschijnt gedurende enkele seconden een waarschuwingmelding en de statusaanduiding (12) knippert rood in een snel ritme. Daarna wordt het meetgereedschap uitgeschakeld.

### Energievoorziening afstandsbediening

Voor de werking van de afstandsbediening wordt het gebruik van alkali-mangaan-batterijen aangeraden.

Draai de vergrendeling (37) van het batterijvakdeksel (bijv. met een muntstuk) in stand . Klap het batterijvakdeksel (39) open en plaats de batterijen.

Let er hierbij op dat de polen juist worden geplaatst volgens de afbeelding op de binnenkant van het batterijvak.

Sluit het batterijvakdeksel (39) en draai de vergrendeling (37) van het batterijvakdeksel in stand .

► **Verwijder de batterijen uit de afstandsbediening, wanneer u deze langere tijd niet gebruikt.** De batterijen kunnen bij een langere periode van opslag in de afstandsbediening corroderen en zichzelf ontladen.

**Aanwijzing:** De functie *Bluetooth®* blijft actief zolang er batterijen in de afstandsbediening zitten. Om het energieverbruik door deze functie te verhinderen, kunt u de batterijen verwijderen.

### Gebruik

► **Bescherm het meetgereedschap en de afstandsbediening tegen vocht en fel zonlicht.**

► **Stel het meetgereedschap en de afstandsbediening niet bloot aan extreme temperaturen of temperatuurschommelingen.** Laat ze bijv. niet gedurende langere tijd in de auto liggen. Laat het meetgereedschap en de afstandsbediening bij grotere temperatuurschommelingen eerst op temperatuur komen, voordat u deze gaat gebruiken. Voer, voordat u doorwerkt met het meetgereedschap, altijd een nauwkeurigheidscntrole uit (zie „Nauwkeurigheidscntrole van het meetgereedschap“, Pagina 169).

Bij extreme temperaturen of temperatuurschommelingen kan de nauwkeurigheid van het meetgereedschap nadelig beïnvloed worden.

► **Vermijd krachtige stoten of vallen van het meetgereedschap.** Na sterke invloeden van buitenaf op het meetgereedschap, moet u altijd vóór het opnieuw gebruiken hiervan een nauwkeurigheidscntrole uitvoeren (zie „Nauwkeurigheidscntrole van het meetgereedschap“, Pagina 169).

### Ingebruikname afstandsbediening

Zolang batterijen met voldoende spanning in het batterijvak aanwezig zijn, blijft de afstandsbediening gereed voor gebruik.

Om de afstandsbediening te activeren, drukt u op een willekeurige toets van de afstandsbediening. De status van de assen op de rotatielaser wordt opgevraagd en verschijnt in de statusaanduidingen (33) en (34) op de afstandsbediening.

Zo lang de statusaanduidingen branden wordt telkens als er weer op een toets op de afstandsbediening wordt gedrukt, de betreffende instelling op de rotatielaser gewijzigd. Het oplichten van de aanduiding signaalverzending (32) op de afstandsbediening geeft aan dat er een signaal werd verzonden.

Om energie te besparen, wordt de afstandsbediening na korte tijd gedeactiveerd en de statusaanduidingen (33) en (34) verdwijnen weer.

In- en uitschakelen van het meetgereedschap met de afstandsbediening is niet mogelijk.

### Ingebruikname rotatielaser

► **Houd de werkzone vrij van obstakels die de laserstraal zouden kunnen reflecteren of belemmeren. Dek bijv. spiegelende of glanzende oppervlakken af. Meet niet door glazen ruiten of soortgelijke materialen heen.** Door een gereflecteerde of belemmerde laserstraal kunnen de meetresultaten worden vervalst.

### Meetgereedschap plaatsen

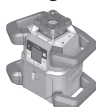

Horizontale positie



Verticale positie



Plaats het meetgereedschap in horizontale of verticale positie op een stabiele ondergrond, monteer het op het statief (43) of op de wandhouder (44) met uitlijnigheid. Vanwege de hoge nauwkeurigheid reageert het meetgereedschap zeer gevoelig op trillingen en veranderingen van positie. Let daarom op een stabiele positie van het meetgereedschap om onderbrekingen van het gebruik door opnieuw nivelleren te voorkomen.

### Meetgereedschap bedienen

De hoofdfuncties van het meetgereedschap worden via de toetsen op het meetgereedschap evenals via de afstandsbediening (40) bestuurd. Verdere functies zijn via de afstandsbediening (40), de laserontvanger (41) of via de **Bosch Levelling Remote App** beschikbaar (zie „Overzicht besturingsmogelijkheden van de functies“, Pagina 175).

Voor de aanduiding op het display (15) van het meetgereedschap geldt:

- Als voor de eerste keer op een functietoets (bijv. toets lijnmodus (5)) wordt gedrukt, dan verschijnen de actuele instellingen van de functie. Als de volgende keer op de functietoets wordt gedrukt, dan worden de instellingen gewijzigd.
- In het onderste gedeelte van het display verschijnen in diverse menu's softkey-symbolen (i). Met de bijbehorende, rondom het display gerangschikte functietoetsen (softkeys) kunnen de met de symbolen (i) weergegeven functies worden uitgevoerd (zie afbeelding B). De symbolen tonen – afhankelijk van het bijbehorende menu – de bruikbare functietoetsen (bijv. in het menu Rotatiemodus de toets rotatiemodus (6)) of aanvullende functies zoals Volgende (➡), Vorige (⬅) of Bevestiging (✔).
- Via de softkey-symbolen (i) is ook te zien of de toetsen hellingstoets omlaag/toets rechtsom draaien (3) en hellingstoets omhoog/toets linksom draaien (4) in het actuele menu dient voor het omlaag hellen (▼) of omhoog hellen (▲) of voor het rechtsom (↻) of linksom (↺) draaien.
- 5 seconden nadat voor de laatste keer op een toets is gedrukt, keert de aanduiding automatisch terug naar het startscherm.
- Telkens als op een toets wordt gedrukt of bij elk signaal dat het meetgereedschap bereikt, wordt het display (15) verlicht. De verlichting dooft ongeveer 1 minuut nadat voor de laatste keer op een toets werd gedrukt.

Het hellen of draaien in verschillende functies kan worden versneld, wanneer de betreffende helling- of draaitoetsen op het meetgereedschap of op de afstandsbediening langer worden ingedrukt.

Bij het uitschakelen van het meetgereedschap worden alle functies teruggezet naar de standaardinstelling.

### In-/uitschakelen

**Aanwijzing:** Voer na de eerste ingebruikname en telkens voordat u met het werk begint, een nauwkeurigheidscntrole uit (zie „Nauwkeurigheidscntrole van het meetgereedschap“, Pagina 169).

Voor het **inschakelen** van het meetgereedschap drukt u op de aan/uit-toets (11). Gedurende enkele seconden verschijnt een startsequentie, daarna het startscherm. Het meetgereedschap zendt de variabele laserstraal (8) en de loodpunt naar boven (10) uit de openingen (9).

- ▶ **Richt de laserstraal niet op personen of dieren en kijk zelf niet in de laserstraal, ook niet vanaf een grote afstand.**



Het nivelleren begint automatisch en wordt aangegeven door het knipperende symbool voor nivellering op het display, de knipperende laserstralen en de knipperende statusaanduiding (12) (zie „Automatische nivellering“, Pagina 166).

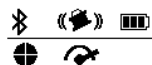

Na een geslaagde nivellering verschijnt het startscherm, de laserstralen branden permanent, de rotatie begint en de statusaanduiding (12) brandt permanent groen.

X 0.00%  
Y 0.00%

- ▶ **Laat het ingeschakelde meetgereedschap niet onbeheerd achter en schakel het meetgereedschap na gebruik uit.** Andere personen kunnen door de laserstraal verblind worden.



Voor het **uitschakelen** van het meetgereedschap houdt u de aan/uit-toets (11) zolang ingedrukt tot het uitschakelen-symbool op het display verschijnt.



Bij overschrijden van de maximaal toegestane gebruikstemperatuur van 50 °C verschijnt gedurende enkele seconden een waarschuwingmelding en de statusaanduiding (12) knippert rood.

Daarna wordt het meetgereedschap ter bescherming van de laserdiode uitgeschakeld. Na het afkoelen is het meetgereedschap weer gereed voor gebruik en kan het opnieuw worden ingeschakeld.

### Verbinding met afstandsbediening/laserontvanger maken

Bij levering zijn meetgereedschap en de meegeleverde afstandsbediening (40) evenals de meegeleverde laserontvanger (41) al via **Bluetooth®** verbonden.



Om afstandsbediening of laserontvanger te verbinden, houdt u de toets **Bluetooth® (7)** zolang ingedrukt tot het symbool voor het maken van een verbinding met afstandsbediening/laserontvanger op het display verschijnt.

Voor het maken van een verbinding met de afstandsbediening drukt u tegelijkertijd op de toets linksom draaien (29) en de toets rechtsom draaien (36) op de afstandsbediening tot de statusaanduidingen (33) en (34) beginnen te knippen.

ren. Terwijl de verbinding met de afstandsbediening wordt gemaakt, knipperen de statusaanduidingen op de afstandsbediening afwisselend groen.

Voor het maken van een verbinding met de laserontvanger houdt u tegelijkertijd de toetsen X-as en Y-as op de laserontvanger zo lang ingedrukt tot de melding over het opbouwen van de verbinding op het display van de laserontvanger verschijnt. Neem hiervoor goed nota van de gebruiksaanwijzing van de laserontvanger.



Het maken van een geslaagde verbinding met de afstandsbediening of laserontvanger wordt op het display bevestigd.

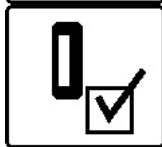

Bij het maken van een geslaagde verbinding met de afstandsbediening branden de statusaanduidingen (33) en (34) op de afstandsbediening 3 s lang groen.



Als er geen verbinding kon worden gemaakt, dan verschijnt een foutmelding op het display.



Als het maken van een verbinding met de afstandsbediening is mislukt, branden de statusaanduidingen (33) en (34) op de afstandsbediening 3 s lang rood.

Er kunnen 2 laserontvangers tegelijkertijd met het meetgereedschap verbonden zijn en met het meetgereedschap werken.

Als nog meer afstandsbedieningen of laserontvangers worden verbonden, dan wordt de telkens oudste verbinding gewist.

#### Afstandsbediening via Bosch Levelling Remote App

Het meetgereedschap is uitgerust met een *Bluetooth*<sup>®</sup>-module die m.b.v. radiotechnologie afstandsbediening via een smartphone met *Bluetooth*<sup>®</sup>-functie mogelijk maakt.

Voor het gebruik van deze functie is de applicatie (app) "**Bosch Levelling Remote App**" nodig. Deze kunt u afhankelijk van eindapparaat downloaden in de betreffende app-store (Apple App Store, Google Play Store).

Informatie over de noodzakelijke systeemeisen voor een *Bluetooth*<sup>®</sup> verbinding, vindt u op de Bosch-internetpagina [www.bosch-pt.com](http://www.bosch-pt.com).

Bij de afstandsbediening via *Bluetooth*<sup>®</sup> kunnen door slechte ontvangsomstandigheden vertragingen tussen mobiel eindapparaat en meetgereedschap ontstaan.

De functie *Bluetooth*<sup>®</sup> is standaard ingeschakeld.

Voor het uitschakelen van *Bluetooth*<sup>®</sup> voor de afstandsbediening via app drukt u op de toets *Bluetooth*<sup>®</sup> (7). Op het startscherm verdwijnt de aanduiding verbinding via *Bluetooth*<sup>®</sup> (b).

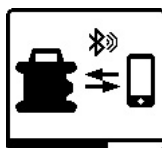

Om *Bluetooth*<sup>®</sup> voor de afstandsbediening per app weer in te schakelen, drukt u kort op de toets

*Bluetooth*<sup>®</sup> (7). Het symbool voor het maken van een verbinding met de smartphone verschijnt op het display. Zorg ervoor dat de interface voor

*Bluetooth*<sup>®</sup> op uw mobiele eindapparaat geactiveerd is.

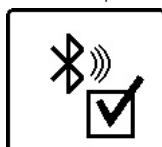

Het omaken van een geslaagde verbinding wordt op het display bevestigd. Op het startscherm is de bestaande verbinding te zien aan de aanduiding verbinding via *Bluetooth*<sup>®</sup> (b).

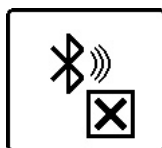

Als er geen verbinding kon worden gemaakt, dan verschijnt een foutmelding op het display.

Na het starten van de Bosch-toepassing wordt de verbinding tussen mobiel eindapparaat en meetgereedschap tot stand gebracht. Worden meerdere actieve meetgereedschappen gevonden, kies dan het passende meetgereedschap. Wordt slechts een actief meetgereedschap gevonden, dan vindt een automatische verbindingsopbouw plaats.

De verbinding per *Bluetooth*<sup>®</sup> kan door een te grote afstand of obstakels tussen meetgereedschap en mobiel eindapparaat evenals door elektromagnetische storingen worden onderbroken. In dit geval wordt het hernieuwd opbouwen van een verbinding automatisch gestart.

#### Rustmodus

Tijdens pauzes kunt u het meetgereedschap in de rustmodus zetten. Daarbij worden alle instellingen opgeslagen.



Om de rustmodus **in te schakelen**

drukt u kort op de aan/uit-toets (11). Druk in het volgende menu zo vaak op de aan/uit-toets (11) tot u de rustmodus heeft gekozen. Bevestig uw keuze met  door op de toets hellinginstelling (14) te drukken.

Als alternatief kunt u de rustmodus inschakelen door op de toets rustmodus (27) op de afstandsbediening te drukken.



Bij ingeschakelde rustmodus verschijnt op het display het symbool rustmodus. De statusaanduiding (12) knippert groen in een langzaam ritme. De schokwaarschuwingsfunctie blijft geactiveerd, alle instellingen worden opgeslagen.

Om de rustmodus **uit te schakelen** drukt u kort op de aan/uit-toets (11) op het meetgereedschap of op de toets rustmodus (27) op de afstandsbediening.

U kunt het meetgereedschap ook tijdens de rustmodus uitschakelen. Houdt hiervoor de aan/uit-toets (11) zo lang ingedrukt tot het uitschakelen-symbool op het display ver-

schijnt. Alle andere toetsen op meetgereedschap en afstandsbediening zijn gedeactiveerd.

Het in- en uitschakelen van de rustmodus is ook via de **Bosch Levelling Remote App** mogelijk.

### Toetsenbordvergrendeling



Het toetsenbord van meetgereedschap en afstandsbediening kan via de **Bosch Levelling Remote App** worden vergrendeld. Op het display van het meetgereedschap verschijnt het symbool toetsenbordvergrendeling.

De toetsenbordvergrendeling kan als volgt worden opgeheven:

- via de **Bosch Levelling Remote App**.
- door uit- en inschakelen van het meetgereedschap via de aan/uit-toets **(11)**
- of door gelijktijdig indrukken van de toetsen **▲/↻ (4)** en **▼/⊗ (3)** op het meetgereedschap.

## Modi

### Uitlijning van X- en Y-as

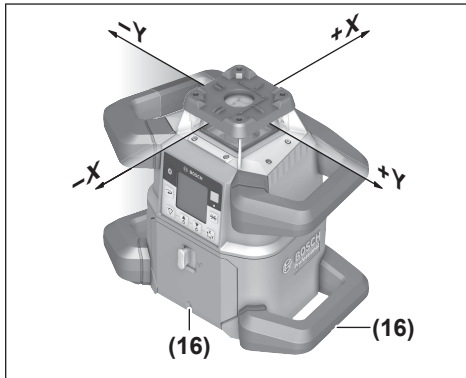

De uitlijning van X- en Y-as is boven de rotatiekop op de behuizing gemarkeerd. De markeringen liggen precies boven de sleuven voor uitlijning **(16)** op de onderste behuizingstrand en op de onderste handgreep. Met behulp van de sleuven voor uitlijning kunt u het meetgereedschap langs de assen uitlijnen.

### Overzicht modi

De 3 gebruiksmodi zijn allemaal in horizontale en verticale positie van het meetgereedschap mogelijk.



#### Rotatiemodus

De rotatiemodus is in het bijzonder aan te raden bij het gebruik van de laserontvanger. U kunt kiezen uit verschillende rotatiesnelheden.

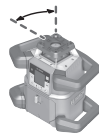

#### Lijnmodus

In deze gebruiksmodus beweegt de variabele laserstraal zich in een begrensde openingshoek. Daardoor wordt de zichtbaarheid van de laserstraal ten opzichte van de rotatiefunctie verbeterd. U kunt uit verschillende openingshoeken kiezen.

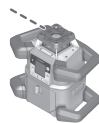

#### Puntmodus

In deze gebruiksmodus wordt de beste zichtbaarheid van de variabele laserstraal bereikt. Deze dient bijv. voor het eenvoudig overbrengen van hoogtes of voor het controleren van rechte lijnen.

Lijn- en puntmodus zijn niet geschikt voor het gebruik met de laserontvanger **(41)**.

#### Rotatiemodus

Telkens na het inschakelen bevindt het meetgereedschap zich in de rotatiemodus met standaard rotatiesnelheid **(600 min<sup>-1</sup>)**.

Om van lijn- naar rotatiemodus te gaan, drukt u op de toets rotatiemodus **(6)** of op de toets rotatiemodus **(26)** van de afstandsbediening.



Voor het wijzigen van de rotatiesnelheid drukt u zo vaak op de toets rotatiemodus **(6)** of de toets rotatiemodus **(26)** van de afstandsbediening tot de gewenste snelheid op het display verschijnt.

Op het startscherm is de ingestelde snelheid aan de aanduiding rotatiesnelheid **(h)** te zien.

Tijdens werkzaamheden met de laserontvanger dient u de hoogste rotatiesnelheid te kiezen. Bij het werken zonder laserontvanger verlaagt u voor een betere zichtbaarheid van de laserstraal de rotatiesnelheid en gebruikt u de laserbril **(50)**.

#### Lijnmodus/puntmodus

Om naar de lijnmodus of puntmodus te gaan, drukt u op de toets lijnmodus **(5)** of de toets lijnmodus **(28)** van de afstandsbediening.

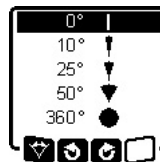

Voor het wijzigen van de openingshoek drukt u zo vaak op de toets lijnmodus **(5)** of de toets lijnmodus **(28)** van de afstandsbediening tot de gewenste gebruiksmodus op het display verschijnt. De openingshoek wordt telkens bij het drukken op de toets stapsgewijs verkleind tot puntmodus is bereikt.

Bij 360° bevindt het meetgereedschap zich weer in de rotatiemodus, de rotatiesnelheid is de laatst ingestelde snelheid.

**Aanwijzing:** Vanwege de traagheid kan de laser iets over de eindpunten van de laserlijn heen schommelen.

### Lijn/punt binnen het rotatievlak draaien

Bij lijn- en puntmodus kunt u de laserlijn of de laserpunt binnen het rotatievlak van de laser in de juiste positie plaatsen. Draaien is 360° mogelijk.

Voor **linksom** draaien drukt u op de toets  (4) op het meetgereedschap of op de toets linksom draaien (29) op de afstandsbediening.



Voor **rechtsom** draaien drukt u op de toets  (3) op het meetgereedschap of op de toets rechtsom draaien (36) op de afstandsbediening.

### Rotatievlak bij verticale positie draaien

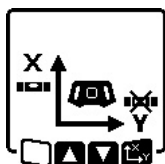
Bij een verticale positie van het meetgereedschap kunt u laserpunt, laserlijn of rotatievlak voor eenvoudig in een lijn brengen of parallel uitlijnen in een bereik van  $\pm 8,5\%$  om de X-as draaien.



Om de functie te starten drukt u op de toets hellinginstelling (14) op het meetgereedschap of op de toets hellinginstelling (31) op de afstandsbediening. Het menu voor de hellinginstelling van de Y-as verschijnt, het symbool van de Y-as knippert.

Om het rotatievlak te draaien drukt u zolang op de toets  (4) of  (3) op het meetgereedschap of op de hellingstoets omhoog (30) of omlaag (35) op de afstandsbediening tot de gewenste positie is bereikt.

### Automatische loodpunctfunctie naar beneden bij verticale positie

Om het meetgereedschap bij een verticale positie op een referentiepunt op de vloer uit te lijnen, kunt u de variabele laserstraal (8) als loodpunt omlaag draaien. De loodpunctfunctie kan alleen met behulp van de afstandsbediening of via de **Bosch Levelling Remote App** worden gestart.

De variabele laserstraal als loodpunt is niet zelfnivellerend. Zorg er daarom voor dat het meetgereedschap bij het starten van de loodpunctfunctie genivelleerd is.

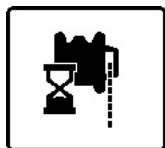

Druk voor het starten van de loodpunctfunctie naar beneden op de toets loodpunctfunctie (25) op de afstandsbediening. Tijdens de loodrechte uitlijning van de variabele laserstraal verschijnt het symbool loodpunctfunctie op het display. Na een geslaagde uitlijning verschijnt de aanduiding loodpunctfunctie (e) op het startscherm.

### Automatische nivellering

#### Overzicht

Na het inschakelen controleert het meetgereedschap de horizontale of verticale positie en compenseert onnauwkeurigheden binnen het zelfnivelleerbereik van ca.  $\pm 8,5\%$  ( $\pm 5^\circ$ ) automatisch.



Tijdens het nivelleren knippert op het display het symbool voor de nivellering. Tegelijkertijd knipperen de statusaanduiding (12) op het meetgereedschap evenals de statusaanduiding van de betreffende as ((34) of (33)) op de afstandsbediening groen.

Totdat het nivelleren is voltooid, is de rotatie gestopt en knipperen de laserstralen. Na een succesvolle voltooiing van de nivellering verschijnt het startscherm. De laserstralen branden permanent en de rotatie begint. De statusaanduiding (12) op het meetgereedschap evenals de statusaanduiding van de genivelleerde as ((34) of (33)) op de afstandsbediening branden permanent groen.



Als het meetgereedschap meer dan 8,5 % scheef staat of is het anders geplaatst dan in horizontale of verticale positie, dan is het nivelleren niet meer

mogelijk. Op het display verschijnt een foutmelding en de statusaanduiding (12) knippert rood.

Plaats het meetgereedschap opnieuw in de juiste positie en wacht het nivelleren af.



Als de maximale nivelleertijd is overschreden, dan wordt het nivelleren met een foutmelding afgebroken.

Plaats het meetgereedschap opnieuw in de juiste positie en druk kort op de aan/uit-toets (11) om het nivelleren opnieuw te starten.

### Positieveranderingen

Als het meetgereedschap genivelleerd is, controleert het voortdurend de horizontale of verticale positie. Bij positieveranderingen wordt automatisch genivelleerd.

**Minimale positieveranderingen** worden zonder onderbreking van de werking gecompenseerd. Trillingen van de ondergrond of weersinvloeden worden daarmee automatisch gecompenseerd.

Bij **grotere positieveranderingen** wordt ter voorkoming van foute metingen tijdens het nivelleren de rotatie van de laserstraal gestopt en de laserstralen knipperen. Op het display verschijnt het nivelleringssymbool. Eventueel wordt de schokwaarschuwingsfunctie geactiveerd.

Het meetgereedschap herkent vanzelf horizontale of verticale positie. Voor het **wisselen tussen de horizontale en verticale positie** schakelt u het meetgereedschap uit, plaatst het opnieuw in de juiste positie en schakelt het weer in.



Als de positie zonder uit-/inschakelen wordt gewisseld, dan verschijnt een foutmelding en de statusaanduiding (12) knippert rood in een snel ritme. Druk kort op de aan/uit-toets (11) om het nivelleren opnieuw te starten.

### Schokwaarschuwingsfunctie

Het meetgereedschap heeft een schokwaarschuwingsfunctie. Deze voorkomt bij positieveranderingen of trillingen van het meetgereedschap of bij trillingen van de ondergrond het

nivelleren in veranderde positie en daarmee fouten door een verschuiving van het meetgereedschap.

GRL 650 CHVG: De schokwaarschuwingfunctie beschikt over 2 gevoeligheidsstanden. Na het inschakelen van het meetgereedschap is een hoge gevoeligheid ingesteld.

#### Schokwaarschuwing activeren:

De schokwaarschuwingfunctie is standaard ingeschakeld. Deze wordt ongeveer 30 s na het inschakelen van het meetgereedschap geactiveerd. Tijdens de activering knippert de aanduiding schokwaarschuwingfunctie (c) op het display. Na de activering brandt de aanduiding permanent.

#### Schokwaarschuwing geactiveerd:



Als de positie van het meetgereedschap verandert of een sterke trilling wordt geregistreerd, dan wordt de schokwaarschuwing geactiveerd: de rotatie van de laser wordt gestopt en een foutmelding verschijnt. De statusaanduiding (12) knippert rood in een snel ritme en een waarschu-

wingsignaal dat steeds sneller wordt, is te horen.

Bevestig de waarschuwingmelding met door op de toets hellinginstelling (14) op het meetgereedschap of op de toets hellinginstelling (31) op de afstandsbediening te drukken. Bij werken met automatische nivellering (inclusief hellingmodus) wordt het nivelleren automatisch opnieuw gestart. Controleer nu de positie van de laserstraal aan de hand van een referentiepunt en corrigeer de hoogte of uitlijning van het meetgereedschap eventueel.

#### Schokwaarschuwingfunctie wijzigen/uitschakelen:

Op het startscherm wordt de actuele instelling met de aanduiding schokwaarschuwing (c) weergegeven:



Schokwaarschuwingfunctie is met een hoge gevoeligheid ingeschakeld.



GRL 650 CHVG: Schokwaarschuwingfunctie is met gereduceerde gevoeligheid ingeschakeld.



Schokwaarschuwingfunctie is uitgeschakeld.



Om de instelling van de schokwaarschuwingfunctie te wijzigen, drukt u kort op de aan/uit-toets (11). Druk in het volgende menu zo vaak op de aan/uit-toets (11) tot u de gewenste instelling heeft gekozen. Bevestig uw keuze met door op de toets hellinginstelling (14) te drukken.



Als de schokwaarschuwingfunctie werd ingeschakeld, dan wordt deze na ongeveer 30 seconden geactiveerd.

#### Hellingmodus bij horizontale positie

Bij een horizontale positie van het meetgereedschap kunnen de X-as en de Y-as onafhankelijk van elkaar in een bereik van  $\pm 8,5\%$  worden geheld.



Voor het hellen van de X-as drukt u een keer op de toets hellinginstelling (14) op het meetgereedschap of op de toets hellinginstelling (31) op de afstandsbediening. Het menu voor de hellinginstelling van de X-as verschijnt.

Stel met de toetsen (4) of (3) op het meetgereedschap of met de hellingtoetsen omhoog (30) of omlaag (35) op de afstandsbediening de gewenste helling in. Tegelijkertijd indrukken van beide hellingtoetsen op het meetgereedschap of op de afstandsbediening zet de helling terug naar 0,00 %.



Voor het hellen van de Y-as drukt u opnieuw op de toets hellinginstelling (14) op het meetgereedschap of op de toets hellinginstelling (31) op de afstandsbediening. Het menu voor de hellinginstelling van de Y-as verschijnt.

Stel de gewenste helling in zoals beschreven bij de X-as.



Enkele seconden nadat voor de laatste keer op een toets werd gedrukt, wordt de gekozen helling bij het meetgereedschap gerealiseerd. Tot aan de voltooiing van de hellinginstelling knipperen de laserstraal evenals op het display het symbool voor hellingin-

stelling.

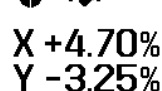
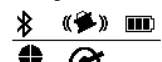

Na voltooiing van de hellinginstelling verschijnen op het startscherm de ingestelde hellingwaarden van de beide assen. De statusaanduiding (12) op het meetgereedschap brandt permanent rood. Op de afstandsbediening brandt de statusaanduiding van de gehelde as ((34) en/of ((33)) permanent rood.

#### Hellinggeheugen voor hellingmodus bij horizontale positie (GRL 650 CHVG)

Het meetgereedschap slaat de 4 laatst gebruikte hellingwaarden van beide assen op. Als alternatief voor een nieuwe instelling van de hellingen kunt u deze opgeslagen hellingcombinaties overnemen.

Start de hellingmodus voor de X-as (zie „Hellingmodus bij horizontale positie“, Pagina 167).

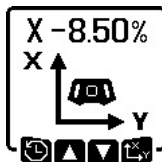

Om het hellinggeheugen op te vragen drukt u op de toets lijnmodus (5) op het meetgereedschap of op de toets lijnmodus (28) op de afstandsbediening.

X+6.50%	Y-5.00%
X+4.50%	Y-1.05%
X-2.50%	Y+8.25%
X-1.05%	Y+4.50%

Om een van de 4 opgeslagen combinaties te selecteren, drukt u zo vaak op de toets lijnmodus (5) op het meetgereedschap of op de toets lijnmodus (28) op de afstandsbediening tot de gewenste combinatie op het display verschijnt.

Om de selectie te bevestigen, drukt u op de toets hellinginstelling (14) op het meetgereedschap (↵) of op de toets hellinginstelling (31) op de afstandsbediening. Enkele seconden nadat op de toets werd gedrukt, wordt de hellingcombinatie op het meetgereedschap gerealiseerd (zie „Hellingmodus bij horizontale positie“, Pagina 167).

Om andere dan de opgeslagen waarden in te stellen, drukt u op de toets ▲ (4) op het meetgereedschap (↵) of op de hellingtoets omhoog (30) op de afstandsbediening. De aanduiding keert terug naar het instellingsmenu hellingmodus (zie „Hellingmodus bij horizontale positie“, Pagina 167).

### SlopeProtect

Temperatuurveranderingen van het meetgereedschap kunnen uitwerkingen hebben op de ingestelde helling van de assen.

Om onnauwkeurigheden bij het meten te vermijden, wordt de helling van de assen bij het overschrijden van het ingestelde temperatuurverschil opnieuw afgesteld: het meetgereedschap wordt genivelleerd, daarna keert het met de laatst ingestelde waarden terug naar de hellingmodus.

Het terugzetten van de helling gebeurt bij temperatuurveranderingen van  $\geq 5^\circ\text{C}$ .

GRL 650 CHVG: Met behulp van de **Bosch Levelling**

**Remote App** kan het temperatuurverschil naar  $2^\circ\text{C}$  verlaagd of de functie **SlopeProtect** uitgeschakeld worden. De instelling wordt bij het uitschakelen van het meetgereedschap niet opgeslagen.

### Handmatige modus

De automatische nivellering van het meetgereedschap kan uitgeschakeld worden (handmatige modus):

- bij horizontale positie voor beide assen onafhankelijk van elkaar,
- bij verticale positie voor de X-assen (de Y-assen kan bij verticale positie niet worden genivelleerd).

Bij handmatige modus is het mogelijk om het meetgereedschap in een willekeurige schuine stand te plaatsen. Bovendien kunnen de assen onafhankelijk van elkaar in een bereik van  $\pm 8,5\%$  op het meetgereedschap worden geheld. De hellingswaarde van een as in de handmatige modus verschijnt niet op het display.

De statusaanduiding (12) op het meetgereedschap brandt permanent rood, wanneer

- bij horizontale positie ten minste één as op handmatige modus is ingesteld,
- bij verticale positie de X-assen op handmatige modus is ingesteld.

Op de afstandsbediening brandt de statusaanduiding Y-assen (34) of de statusaanduiding X-assen (33) permanent rood,

wanneer de betreffende as op handmatige modus is ingesteld.

De handmatige modus kan niet via de afstandsbediening worden gestart.

#### Handmatige modus bij horizontale positie



Voor het uitschakelen van de automatische nivellering drukt u zo vaak op de toets handmatige modus (13) tot de gewenste instellingscombinatie voor beide assen is bereikt. Op het afgebeelde voorbeelddisplay is de automatische nivellering voor de X-assen uitgeschakeld, de Y-assen worden nog steeds

genivelleerd.



Om een as met uitgeschakelde automatische nivellering te hellen, drukt u op de toets hellinginstelling (14), terwijl het menu Handmatige modus wordt weergegeven.

Als de automatische nivellering maar voor één as is uitgeschakeld, dan kunt u alleen de helling van deze as wijzigen. Bij handmatige modus van beide assen kunt u door opnieuw op de toets hellinginstelling (14) te drukken tussen de assen wisselen. Op het display knippert het symbool van de as waarvan de helling kan worden gewijzigd.

Hel de gekozen as met de toetsen ▲ (4) of ▼ (3) tot de gewenste positie.

#### Handmatige modus bij verticale positie



Om de automatische nivellering voor de X-assen uit te schakelen drukt u één keer op de toets handmatige modus (13). (De Y-assen kan bij verticale positie niet worden genivelleerd.)



Om de X-assen zonder automatische nivellering te hellen, drukt u op de toets hellinginstelling (14), terwijl het menu Handmatige modus wordt weergegeven. Op het display knippert het symbool van de X-assen.

Hel de X-assen met de toetsen ▲ (4) of ▼ (3) tot de gewenste positie.



Om de Y-assen te draaien, drukt u opnieuw op de toets hellinginstelling (14), terwijl het menu Handmatige modus wordt weergegeven. Op het display knippert het symbool van de Y-assen.

Draai de Y-assen met de toetsen ▲ (4) of ▼ (3) tot de gewenste positie.



## Functies

### Modus CenterFind

In de modus **CenterFind** probeert het meetgereedschap automatisch, door een op- en neerwaartse beweging van de rotatiekop de laserstraal op de middenlijn van de laserontvanger uit de lijnen. De laserstraal kan op de X- of Y-as van het meetgereedschap worden uitgelijnd.

De modus **CenterFind** wordt op de laserontvanger gestart. Lees hiervoor de gebruiksaanwijzing van de laserontvanger en neem deze in acht.

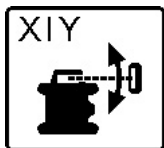

Tijdens het zoeken verschijnt het symbool **CenterFind** voor een of beide assen op het display van het meetgereedschap en de statusaanduiding (12) knippert rood.

Als de laserstraal op de middenlijn van de laserontvanger kon worden uitgelijnd, dan wordt de modus **CenterFind** automatisch beëindigd en de gevonden helling verschijnt op het startscherm.



Als de laserstraal niet op de middenlijn van de laserontvanger kon worden uitgelijnd, dan wordt de rotatie van de laserstraal gestopt en een foutmelding verschijnt op het display. Druk op een willekeurige toets om de foutmelding te sluiten. De betreffende as wordt

weer op 0 % genivelleerd.

Controleer of meetgereedschap en laserontvanger correct zijn geplaatst en start de modus opnieuw. De laserontvanger moet zich binnen een draaibereik van  $\pm 8,5$  % van het meetgereedschap bevinden.

Aanwijzing: Bij het gebruik van de modus **CenterFind** kan de instelling van beide assen veranderen, ook wanneer een van de assen niet op de laserontvanger werd uitgelijnd.

### Modus CenterLock (GRL 650 CHVG)

In de modus **CenterLock** probeert het meetgereedschap automatisch, door een op- en neerwaartse beweging van de rotatiekop de laserstraal op de middenlijn van de laserontvanger uit de lijnen. Het verschil met de modus **CenterFind** is dat de positie van de laserontvanger continu gecontroleerd en de helling van het meetgereedschap automatisch aangepast wordt. De hellingwaarden verschijnen niet op het display.

► **Let er bij het werken met de modus CenterLock zorgvuldig op dat meetgereedschap en laserontvanger niet per ongeluk worden bewogen.** Door de automatische aanpassing van de helling bij elke positieverandering kunnen er foute metingen ontstaan.

De laserstraal kan op de X- of Y-as van het meetgereedschap worden uitgelijnd.

De modus **CenterLock** wordt op de laserontvanger gestart en beëindigd. Lees hiervoor de gebruiksaanwijzing van de laserontvanger en neem deze in acht.



Tijdens het zoeken verschijnt het symbool **CenterLock** voor een of beide assen op het display van het meetgereedschap en de statusaanduiding (12) knippert rood.



Als de laserstraal op de middenlijn van de laserontvanger kon worden uitgelijnd, dan verschijnt op het startscherm voor een of beide assen het symbool **CenterLock**. De hellingwaarden verschijnen niet.

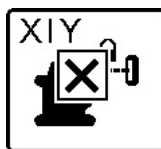

Als de laserstraal niet op de middenlijn van de laserontvanger kon worden uitgelijnd, dan wordt de rotatie van de laserstraal gestopt en een foutmelding verschijnt op het display. Druk op een willekeurige toets om de foutmelding te sluiten. De betreffende as wordt

weer op 0 % genivelleerd.

Controleer of meetgereedschap en laserontvanger correct zijn geplaatst en start de modus opnieuw. De laserontvanger moet zich binnen een draaibereik van  $\pm 8,5$  % van het meetgereedschap bevinden.

Aanwijzing: Bij het gebruik van de modus **CenterLock** kan de instelling van beide assen veranderen, ook wanneer een van de assen niet op de laserontvanger werd uitgelijnd.

### Maskeermodus (zie afbeelding C)

In de rotatiemodus kunt u de variabele laserstraal (8) voor een of meerdere kwadranten van het rotatievlak uitschakelen. Op deze manier is het mogelijk om het gevaar door laserstraling te begrenzen tot bepaalde gebieden. Bovendien kan de storing van andere apparaten door de laserstraal of de storing van de laserontvanger door ongewenste reflecties worden vermeden.

Het uitschakelen van afzonderlijke kwadranten kan alleen met behulp van de **Bosch Levelling Remote App** worden bestuurd. De kwadranten waarin de laserstraal zichtbaar is, zijn in de aanduiding lasermodus (a) op het startscherm te zien.

### Mauwkeurigheidscntrole van het meetgereedschap

De volgende werkzaamheden mogen uitsluitend door goed geschoolde en gekwalificeerde personen worden uitgevoerd. De wetmatigheden bij het uitvoeren van een nauwkeurigheidscntrole of kalibratie van een meetgereedschap moeten bekend zijn.

### Nauwkeurigheidsvloeden

De grootste invloed oefent de omgevingstemperatuur uit. Vooral vanaf de grond naar boven toe verlopende temperatuurverschillen kunnen de laserstraal afbuigen.

Om thermische invloeden door van de vloer opstijgende warmte tot een minimum te beperken, wordt aangeraden om het meetgereedschap op een statief te gebruiken. Plaats het



meetgereedschap bovendien indien mogelijk in het midden van het werkvlak.

Naast externe invloeden kunnen ook toestelspecifieke invloeden (zoals val of sterke stoten) leiden tot afwijkingen. Controleer daarom de nivelleernauwkeurigheid, telkens voordat u begint te werken.

Mocht het meetgereedschap bij een van de hierna beschreven meetprocedures de maximale afwijking overschrijden, voer dan een kalibratie uit (zie „Meetgereedschap kalibreren“, Pagina 170) of laat het meetgereedschap bij een **Bosch**-klantenservice controleren.

#### Nivelleernauwkeurigheid bij horizontale positie controleren

Voor een betrouwbaar en nauwkeurig resultaat wordt aangeraden om de nivelleernauwkeurigheid op een vrij meettraject van **30 m** op een vaste ondergrond vóór een muur te controleren. Voer voor beide assen telkens een compleet meetproces uit.

- Monteer het meetgereedschap in horizontale positie op een afstand van **30 m** van de muur op een statief of plaats het op een stevige, vlakke ondergrond. Schakel het meetgereedschap in.

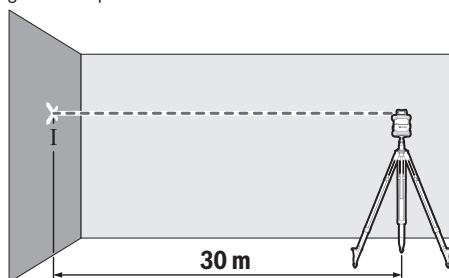

- Markeer na voltooiing van het nivelleren het midden van de laserstraal op de muur (punt I).

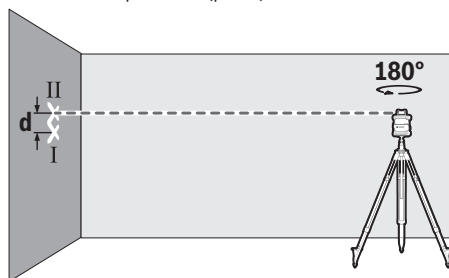

- Draai het meetgereedschap **180°**, zonder de hoogte te wijzigen. Laat het nivelleren en markeer het midden van de laserstraal op de muur (punt II). Let erop dat punt II loodrecht boven of onder punt I ligt.

Herhaal het meetproces voor de andere as. Draai hiervoor het meetgereedschap vóór aanvang van het meetproces **90°**.

Op het meettraject van **30 m** bedraagt de maximaal toegestane afwijking  $\pm 1,5$  mm. Het verschil **d** tussen de punten I

en II mag dus bij elk van de beide meetprocessen maximaal **3 mm** bedragen.

#### Nivelleernauwkeurigheid bij verticale positie controleren

Voor de controle heeft u een vrij meettraject op een stevige ondergrond voor een **10 m** hoge muur nodig. Bevestig een loodlijn aan de muur.

- Plaats het meetgereedschap in verticale positie op een stevige, vlakke ondergrond. Schakel het meetgereedschap in en laat het nivelleren.

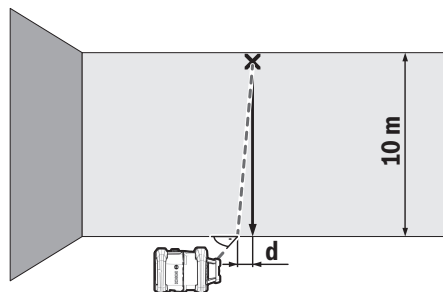

- Lijn het meetgereedschap zodanig uit dat de laserstraal de loodlijn aan het bovenste uiteinde precies in het midden raakt. Uit het verschil **d** tussen laserstraal en loodlijn aan het onderste uiteinde van de lijn blijkt de afwijking van het meetgereedschap van de loodlijn.

Bij een **10 m** hoog meettraject bedraagt de maximaal toegestane afwijking  $\pm 1$  mm. Het verschil **d** mag dus maximaal **1 mm** bedragen.

#### Meetgereedschap kalibreren

De volgende werkzaamheden mogen uitsluitend door goed geschoolde en gekwalificeerde personen worden uitgevoerd. De wetmatigheden bij het uitvoeren van een nauwkeurigheidscategorie of kalibratie van een meetgereedschap moeten bekend zijn.

- ▶ **Voer de kalibratie van het meetgereedschap uiterst nauwgezet uit of laat het meetgereedschap bij een Bosch-klantendienst controleren.** Een onnauwkeurige kalibratie leidt tot foute meetresultaten.
- ▶ **Start de kalibratie alleen, wanneer u een kalibratie van het meetgereedschap moet uitvoeren.** Zodra het meetgereedschap zich in de kalibratiemodus bevindt, moet u de kalibratie uiterst nauwkeurig tot aan het einde uitvoeren, om ervoor te zorgen dat achteraf geen foute meetresultaten worden verkregen.

**Controleer na elke kalibratie de nivelleernauwkeurigheid** (zie „Nauwkeurigheidscategorie van het meetgereedschap“, Pagina 169). Als de afwijking buiten de maximaal toegestane waarden ligt, laat dan het meetgereedschap bij een **Bosch**-klantenservice controleren.

#### Kalibratie X- en Y-as

De kalibratie van de GRL 600 CHV is alleen met behulp van de laserontvanger LR 60 mogelijk, de kalibratie van de GRL 650 CHVG alleen met de LR 65 G. De laserontvanger

moet via *Bluetooth®* met het meetgereedschap verbonden zijn (zie „Verbinding met afstandsbediening/laserontvanger maken“, Pagina 163).

De positie van meetgereedschap en laserontvanger mag tijdens het kalibreren niet worden veranderd (met uitzondering van de beschreven uitlijningen of draaiingen). Plaats daarom het meetgereedschap op een stevige, vlakke ondergrond en bevestig de laserontvanger goed.

Het kalibreren moet indien mogelijk via de **Bosch Levelling Remote App** worden uitgevoerd. Bij besturing via de app vervallen mogelijke fouten, omdat anders de positie van het meetgereedschap bij onvoorzichtig indrukken van toetsen kan worden veranderd.

Bij het kalibreren zonder app moeten de betreffende toetsen op het meetgereedschap worden ingedrukt, de afstandsbediening kan tijdens het kalibreren niet worden gebruikt.

U heeft een vrij meettraject van **30 m** op een stevige ondergrond nodig. Als een dergelijk meettraject niet beschikbaar is, dan kan het kalibreren ook met een geringere nivelleer-nauwkeurigheid op een **15 m** lang meettraject worden uitgevoerd.

#### Meetgereedschap en laserontvanger voor het kalibreren monteren:

Monteer het meetgereedschap in horizontale positie op een afstand van **30 m** of **15 m** van de laserontvanger op het statief **(43)** of zet het op een stevige, vlakke ondergrond.

Bevestig de laserontvanger goed op de juiste hoogte:

- ofwel op een muur of ander oppervlak met de magneten of met de ophanghaak van de laserontvanger,
- of op een stabiel bevestigd hulpmiddel met de houder van de laserontvanger.

Lees hiervoor goed de gebruiksaanwijzing door van de laserontvanger.

#### Meetgereedschap voor het kalibreren uitlijnen:

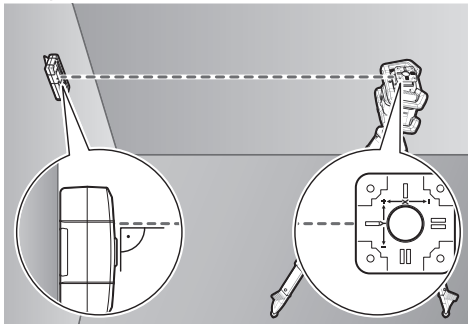

Lijn het meetgereedschap zodanig uit dat de ingestanste X-as-aanduiding op het meetgereedschap met de "+"-zijde naar de laserontvanger wijst. De X-as moet daarbij verticaal t.o.v. de laserontvanger staan.

#### Kalibratie starten:

- Kalibratie via de **Bosch Levelling Remote App**: schakel het meetgereedschap in. Start de kalibratie in de app. Volg verder de instructies in de app.

- Kalibratie zonder app: schakel meetgereedschap en laserontvanger in. Zorg ervoor dat beide via *Bluetooth®* zijn verbonden. Start de kalibratie door tegelijkertijd op de aan/uit-toets van de laserontvanger en op de toets modus **CenterFind** op de laserontvanger te drukken. Op het display van de laserontvanger verschijnt **CAL**.

Om de kalibratie indien gewenst te annuleren, drukt u lang op de toets modus **CenterFind** op de laserontvanger.

#### Kalibratie zonder app uitvoeren:

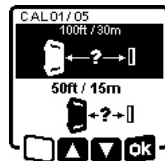

Kies in het menu dat na het starten van de kalibratie op het display van het meetgereedschap verschijnt, de aanwezige afstand tussen meetgereedschap en laserontvanger. Druk hiervoor op de toets **▲ (4)** of **▼ (3)**. Bevestig uw keuze met **↔** door op de toets hellinginstelling **(14)** te drukken.



Om in het volgende menu het gekozen meettraject inclusief bijbehorende nivelleernauwkeurigheid te bevestigen **(↔)**, drukt u op de toets hellinginstelling **(14)**. Om terug te keren naar het kiezen van het meettraject **(↔)**, drukt u op de toets lijnmodus **(5)**.

Lijn de laserontvanger in hoogte zodanig uit dat de variabele laserstraal **(8)** op de laserontvanger als "in het midden" wordt aangegeven (zie gebruiksaanwijzing van de laserontvanger). Bevestig de laserontvanger goed op deze hoogte.



Controleer of meetgereedschap en laserontvanger zoals afgebeeld op het display t.o.v. elkaar zijn uitgelijnd (de "+"-zijde van de X-as is naar de laserontvanger gericht). Start de kalibratie van de X-as met **↔** door op de toets hellinginstelling **(14)** te drukken.

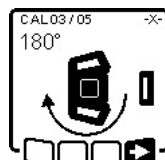

Als deze stap op het display verschijnt, draai dan het meetgereedschap **180°**, zodat de "-"-zijde van de X-as op de laserontvanger is gericht. Let er bij elke draaiing op dat hoogte en helling van het meetgereedschap niet worden veranderd. Bevestig de draaiing met **↔** door op de toets

hellinginstelling **(14)** te drukken. De kalibratie van de X-as wordt voortgezet.



Als de kalibratie van de X-as met succes is voltooid, verschijnt dit symbool op het display van het meetgereedschap.

Ga met **↔** door met de kalibratie door op de toets hellinginstelling **(14)** te drukken.

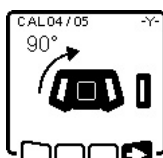

Voor de kalibratie van de Y-as draait u het meetgereedschap in pijlrichting 90°, zodat de "+"-zijde van de Y-as op de laserontvanger is gericht. Bevestig de draaiing met **↔** door op de toets hellinginstelling **(14)** te drukken.

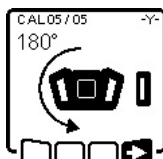

Als deze stap op het display verschijnt, draai dan het meetgereedschap 180°, zodat de "-"-zijde van de Y-as op de laserontvanger is gericht. Bevestig de draaiing met **↔** door op de toets hellinginstelling **(14)** te drukken. De kalibratie van de Y-as wordt voortgezet.



Als de kalibratie van de Y-as met succes is voltooid, verschijnt dit symbool op het display van het meetgereedschap.

Sluit de kalibratie van de Y-as met **↔** af door op de toets hellinginstelling **(14)** te drukken.



Dit symbool bevestigt de succesvolle kalibratie van de X- en Y-as met de aan het begin gekozen nivelleernauwkeurigheid. Beëindig de kalibratie met **↔** door op de toets hellinginstelling **(14)** te drukken.

Als de kalibratie met succes is voltooid, dan wordt het meetgereedschap automatisch uitgeschakeld.



Als de kalibratie van de X- of Y-as is mislukt, dan verschijnt een dienovereenkomstige foutmelding op het display van het meetgereedschap. Op het display van de laserontvanger verschijnt **ERR**.

Annuleer de kalibratie met **↔** door op de toets lijnmodus **(5)** te drukken.



Zorg ervoor dat het meetgereedschap en de laserontvanger correct zijn uitgelijnd (zie beschrijving verder boven). Start de kalibratie opnieuw.

Mislukt de kalibratie opnieuw, laat dan het meetgereedschap bij een **Bosch**-klantenservice controleren.

### Kalibratie Z-as

Voor de kalibratie heeft u een vrij meettraject op een stevige ondergrond voor een **10 m** hoge muur nodig. Bevestig een loodlijn aan de muur.

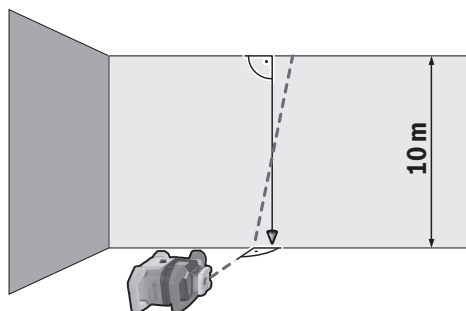

Zet het meetgereedschap op een stevige, vlakke ondergrond. Schakel het meetgereedschap in en laat het nivelleren. Lijn het meetgereedschap zodanig uit dat de laserstraal verticaal de muur raakt en de loodlijn snijdt. Schakel het meetgereedschap uit.

Om de kalibratiemodus te starten, houdt u de toets hellinginstelling **(14)** ingedrukt en drukt u daarna bovendien kort op de aan/uit-toets **(11)**. Het meetgereedschap wordt ingeschakeld. Laat het meetgereedschap nivelleren.

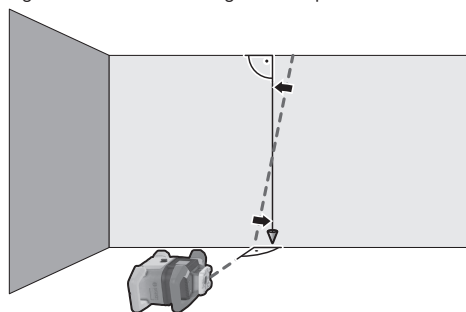

Lijn de laserstraal zodanig uit dat deze zo parallel mogelijk t.o.v. de loodlijn loopt.



Hel de laserstraal in richting **◀** door op de toets **▲** **(4)** te drukken. Hel de laserstraal in richting **▶** door op de toets **▼** **(3)** te drukken.

Als het niet mogelijk is om de laserstraal parallel t.o.v. de loodlijn uit te lijnen, lijn dan het meetgereedschap nauwkeuriger t.o.v. de muur uit en start de kalibratieprocedure opnieuw.

Als de laserstraal parallel is uitgelijnd, sla dan de kalibratie met **↔** op door op de toets hellinginstelling **(14)** te drukken.



Dit symbool bevestigt de succesvolle kalibratie van de Z-as. Tevens knipt de statusaanduiding **(12)** 3× groen. Beëindig de kalibratie met **↔** door op de toets hellinginstelling **(14)** te drukken.

Als de kalibratie met succes is voltooid, dan wordt het meetgereedschap automatisch uitgeschakeld.



Als de kalibratie van de Z-as is mislukt, dan verschijnt deze foutmelding. Annuleer de kalibratie met  door op de toets lijnmodus (5) te drukken.

Zorg ervoor dat de referentie-loodlijn in het draaibereik van de rotatiekop ligt en start de kalibratie opnieuw. Let erop dat het meetgereedschap tijdens de kalibratie niet wordt bewogen.

Mislukt de kalibratie opnieuw, laat dan het meetgereedschap bij een **Bosch**-klantenservice controleren.

### Aanwijzingen voor werkzaamheden

- **Gebruik voor het markeren altijd alleen het midden van het laserpunt of de laserlijn.** De grootte van het laserpunt of de breedte van de laserlijn veranderen met de afstand.
- **Het meetgereedschap is met een radio-interface uitgerust. Lokale gebruiksbeperkingen, bijv. in vliegtuigen of ziekenhuizen, moeten in acht genomen worden.**

### Werkzaamheden met het laserrichtbord

Het laserrichtbord (51) verbetert de zichtbaarheid van de laserstraal onder ongunstige omstandigheden en over grotere afstanden.

Het reflecterende vlak van het laserrichtbord (51) verbetert de zichtbaarheid van de laserlijn, door het transparante vlak is de laserlijn ook aan de achterzijde van het laserrichtbord te zien.

### Werken met het statief (accessoire)

Een statief biedt een stabiele, in hoogte instelbare meetondergrond. Voor horizontale modus plaatst u het meetgereedschap met de 5/8"-statiefopname (18) op de schroefdraad van het statief (43). Schroef het meetgereedschap met de vastzetschroef van het statief vast.

Voor verticale modus gebruikt u de 5/8"-statiefopname (20).

Bij een statief met schaalverdeling op het uittrekbare gedeelte kunt u de hoogteverplaatsing direct instellen.

Stel het statief grof af voordat u het meetgereedschap inschakelt.

### Laserbril (accessoire)

De laserbril filtert het omgevingslicht uit. Daardoor lijkt het licht van de laser voor het oog helderder.

- **Gebruik de laserbril (accessoire) niet als veiligheidsbril.** De laserbril dient voor het beter herkennen van de laserstraal; deze beschermt echter niet tegen de laserstraling.
- **Gebruik de laserbril (accessoire) niet als zonnebril of in het verkeer.** De laserbril biedt geen volledige UV-bescherming en vermindert het waarnemen van kleuren.

### Werken met wandhouder en uitlijneenheden (zie afbeelding D)

U kunt het meetgereedschap met behulp van de wandhouder met uitlijneenheden (44) aan een muur bevestigen. Het gebruik van de wandhouder wordt bijv. aangeraden bij werkzaamheden die boven de uittrekhoogte van statieven liggen, of bij werkzaamheden op een onstabiele ondergrond en zonder statief.

Schroef de wandhouder (44) met schroeven door de bevestigingsgaten (45) aan een muur vast. Monteer de wandhouder zo loodrecht mogelijk en let op een stabiele bevestiging.

Schroef de 5/8"-schroef (48) van de wandhouder afhankelijk van toepassing in de horizontale statiefopname (18) of de verticale statiefopname (20) op het meetgereedschap.

Met behulp van de uitlijneenheden kunt u het meetgereedschap in een bereik van ca. 13 cm in hoogte verschuiven. Druk op de druktoets (46) en schuif de uitlijneenheden grof naar de gewenste hoogte. Met de fijninstelschroef (47) kunt u de laserstraal exact op een referentiehoogte uitlijnen.

### Werken met de meetlat (accessoire) (zie afbeelding E)

Voor het controleren van effenheden of het toepassen van verval wordt het gebruik van de meetlat (42) samen met de laserontvanger aangeraden.

Op de meetlat (42) is boven een relatieve verdeelschaal aangebracht. De nulhoogte daarvan kunt u onder op het uittrekbare gedeelte vooraf instellen. Daarmee kunnen afwijkingen van de gewenste hoogte rechtstreeks worden afgelezen.

### Toepassingsvoorbeelden

#### Hoogtes overbrengen/controleren (zie afbeelding F)

Zet het meetgereedschap in horizontale positie op een stevige ondergrond of monteer het op een statief (43) (accessoire).

Werkzaamheden met statief: lijn de laserstraal op de gewenste hoogte uit. Breng de hoogte naar de plaats van bestemming over of controleer de hoogte.

Werken zonder statief: bepaal met behulp van het laserrichtbord (51) het hoogteverschil tussen laserstraal en hoogte op het referentiepunt. Breng het gemeten hoogteverschil naar de plaats van bestemming over of controleer het gemeten hoogteverschil.

#### Loodpunt naar boven parallel uitlijnen/rechte hoek toepassen (zie afbeelding G)

Als rechte hoeken toegepast of tussenmuren uitgelijnd moeten worden, dan moet u de loodpunt naar boven (10) parallel, d.w.z. op dezelfde afstand tot een referentielijn (bijv. muur), uitlijnen.

Zet hiervoor het meetgereedschap in verticale positie en plaats het zodanig dat de loodpunt naar boven ongeveer parallel met de referentielijn loopt.

Meet voor het nauwkeurig in juiste positie plaatsen de afstand tussen het loodpunt naar boven en de referentielijn direct bij het meetgereedschap met behulp van het laserrichtbord (51). Meet de afstand tussen het loodpunt naar boven en de referentielijn opnieuw op een zo groot mo-

gelijke afstand van het meetgereedschap. Lijn het loodpunt naar boven zodanig uit dat het dezelfde afstand tot de referentielijn heeft als bij de meting direct bij het meetgereedschap.

De rechte hoek t.o.v. het loodpunt naar boven **(10)** wordt aangegeven door de variabele laserstraal **(8)**.

#### Loodlijn/verticaal vlak weergeven (zie afbeelding G)

Voor het aangeven van een loodlijn of een verticaal vlak zet u het meetgereedschap in de verticale positie. Als het verticale vlak in een rechte hoek met een referentielijn (bijv. muur) moet lopen, lijn dan de loodpunt naar boven **(10)** op deze referentielijn uit.

De loodlijn wordt door de variabele laserstraal **(8)** aangegeven.

#### Loodlijn/verticaal vlak uitlijnen (zie afbeelding H)

Om de verticale laserlijn of het rotatievlak op een referentiepunt op een muur uit te lijnen, plaatst u het meetgereedschap in de verticale positie en lijnt u de laserlijn of het rotatievlak grof op het referentiepunt uit. Voor het nauwkeurig uitlijnen op het referentiepunt draait u het rotatievlak om de X-as (zie „Rotatievlak bij verticale positie draaien”, Pagina 166).

#### Werzaamheden zonder laserontvanger

Bij gunstige lichtomstandigheden (donkere omgeving) en op korte afstanden kunt u zonder laserontvanger werken. Voor een betere zichtbaarheid van de laserstraal kiest u de lijnmodus of u kiest puntmodus en draait de laserstraal naar de plaats van bestemming.

#### Werken met laserontvanger (zie afbeelding E)

Bij ongunstige lichtomstandigheden (lichte omgeving, direct zonlicht) en op grotere afstanden kunt u de laserontvanger **(41)** gebruiken om de laserstraal beter te kunnen vinden. Kies bij werkzaamheden met de laserontvanger de rotatiemodus met de hoogste rotatiesnelheid.

#### Buitenshuis werken (zie afbeelding E)

Buitenshuis moet altijd de laserontvanger **(41)** worden gebruikt.

Monteer bij werkzaamheden op een onbetrouwbare ondergrond het meetgereedschap op het statief **(43)**. Werk alleen

met geactiveerde schokwaarschuwingfunctie om foute metingen bij bodembewegingen of trillingen van het meetgereedschap te vermijden.

#### Bekistingen opstellen (zie afbeelding I)

Monteer het meetgereedschap in horizontale positie op een statief **(43)** en plaats het statief buiten het bekistingsbereik. Kies de rotatiemodus.

Bevestig de laserontvanger **(41)** met de houder op een meetlat **(42)**. Zet de meetlat op een referentiepunt voor de bekisting.

Lijn de laserontvanger op de meetlat in hoogte zodanig uit dat de variabele laserstraal **(8)** van het meetgereedschap als "in het midden" wordt aangegeven (zie gebruiksaanwijzing van de laserontvanger).

Zet daarna de meetlat met de laserontvanger achtereenvolgens op verschillende controlepunten op de bekisting. Let erop dat de positie van de laserontvanger op de meetlat onveranderd blijft.

Corrigeer de hoogte van de bekisting tot de laserstraal op alle controlepunten als "in het midden" wordt aangegeven.

#### Hellingen controleren (zie afbeelding J)

Monteer het meetgereedschap in horizontale positie op een statief **(43)**. Kies de rotatiemodus.

Plaats het statief met het meetgereedschap zodanig dat de X-as in één lijn met de te controleren helling is uitgelijnd.

Stel de gewenste helling als helling van de X-as in (zie „Hellingmodus bij horizontale positie”, Pagina 167).

Bevestig de laserontvanger **(41)** met de houder op een meetlat **(42)**. Plaats de meetlat aan de voet van het vlak met helling.



Lijn de laserontvanger op de meetlat in hoogte zodanig uit dat de variabele laserstraal **(8)** van het meetgereedschap als "in het midden" wordt aangegeven (zie gebruiksaanwijzing van de laserontvanger).

Zet daarna de meetlat met de laserontvanger achtereenvolgens op verschillende controlepunten op het vlak met helling. Let erop dat de positie van de laserontvanger op de meetlat onveranderd blijft.

Als de laserstraal op alle controlepunten als "in het midden" wordt aangegeven, is de helling van het vlak correct.



### Overzicht statusaanduidingen

Meetgereedschap		Funcie
Groen	Rood	
○		Horizontale positie: nivelleerproces X- en/of Y-as Verticale positie: nivelleerproces X-as
○		Rustmodus geactiveerd
●		Horizontale positie: beide assen zijn genivelleerd. Verticale positie: X-as is genivelleerd.

Meetgereedschap		Functie
		
		
Groen	Rood	
	○	Automatische uitschakeling vanwege foutmelding (bijv. batterij/accu leeg, gebruikstemperatuur overschreden)
	○	Modus <b>CenterFind</b> of modus <b>CenterLock</b> gestart (zie gebruiksaanwijzing van de laserontvanger)
	○	Positieverandering van het meetgereedschap zonder uit-/inschakelen
	○	Zelfnivellering niet mogelijk, einde van het zelfnivelleerbereik
	○	Schokwaarschuwingsfunctie geactiveerd
	○	Kalibratie van het meetgereedschap is gestart.
	●	Horizontale positie: minimaal één as is geheld of in handmatige modus. Verticale positie: X-as is geheld of in handmatige modus.

● permanent brandend

○ knipperend

Afstandsbediening		Afstandsbediening		Functie
				
groen	rood	groen	rood	
○				Nivelleerproces X-as (horizontale en verticale positie)
		○		Nivelleerproces Y-as (horizontale positie)
○		○		Afstandsbediening wordt via <i>Bluetooth</i> ® verbonden. (De beide statusaanwijdingen knipperen afwisselend.)
●				X-as is genivelleerd (horizontale en verticale positie).
		●		Y-as is genivelleerd (horizontale positie).
● (3 s)		● (3 s)		Afstandsbediening met succes via <i>Bluetooth</i> ® verbonden
	●			X-as is geheld of in handmatige modus (horizontale en verticale positie).
			●	Y-as is geheld of in handmatige modus (horizontale positie).
	● (3 s)		● (3 s)	Verbinding via <i>Bluetooth</i> ® met het meetgereedschap is mislukt

● permanent brandend

○ knipperend

## Overzicht besturingsmogelijkheden van de functies







Functie	GRL 600 CHV	GRL 650 CHVG	RC 6	LR 60	LR 65 G	Bosch Levelling Remote App
In-/uitschakelen GRL 600 CHV/GRL 650 CHVG	●	●	-	-	-	-
Verbinding via <i>Bluetooth</i> ® opbouwen <sup>A)</sup>	●	●	●	●	●	●
Rustmodus	●	●	●	-	-	●
Toetsenbordvergrendeling inschakelen	-	-	-	-	-	●
Toetsenbordvergrendeling uitschakelen	●	●	-	-	-	●
Rotatie-, lijn- en puntmodus	●	●	●	-	-	●
Lijn/punt binnen het rotatievlak draaien	●	●	●	-	-	●
Rotatievlak bij verticale positie draaien	●	●	●	-	-	●
Automatische loodpuntpuntfunctie naar beneden bij verticale positie	-	-	●	-	-	●

Functie	GRL 600 CHV	GRL 650 CHVG	RC 6	LR 60	LR 65 G	Bosch Levelling Remote App
Schokwaarschuwingfunctie uit-/inschakelen	●	●	-	-	-	●
Gevoeligheid schokwaarschuwingfunctie wijzigen	-	●	-	-	-	●
Hellingmodus	●	●	●	-	-	●
<b>SlopeProtect</b> wijzigen (GRL 650 CHVG)	-	-	-	-	-	●
Handmatige modus	●	●	-	-	-	●
Modus <b>CenterFind</b>	-	-	-	●	●	-
Modus <b>CenterLock</b>	-	-	-	-	●	-
Maskeermodus	-	-	-	-	-	●
Kalibratie X- en Y-as (horizontale positie) <sup>B)</sup>	●	●	-	●	●	●
Kalibratie Z-as (verticale positie)	●	●	-	-	-	●





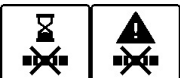



A) De functie moet tegelijkertijd op het meetgereedschap enerzijds en afstandsbediening, laserontvanger of smartphone anderzijds worden gestart.

B) De functie wordt ofwel op meetgereedschap en smartphone samen of op de laserontvanger gestart.

## Storingen verhelpen

Displayaanduiding rotatielaser	Displayaan- duiding la- serontvan- ger	Probleem	Verhelpen
	-	Automatische uitschakeling (accu of batterijen leeg)	Verwissel de accu of batterijen.
	-	Automatische uitschakeling (gebruikstemperatuur overschreden)	Laat het meetgereedschap op temperatuur komen, voordat u het inschakelt. Controleer daarna de meetnauwkeurigheid en kalibreer indien nodig het meetgereedschap.
	-/PNK	Opbouwen van verbinding met afstandsbediening (40) of laserontvanger (41) mislukt	Druk kort op de aan/uit-toets (11) om de foutmelding te sluiten. Start het opbouwen van de verbinding opnieuw (zie „Verbinding met afstandsbediening/laserontvanger maken“, Pagina 163). Als het niet mogelijk is om een verbinding op te bouwen, neem dan contact op met de <b>Bosch</b> klantenservice.
	-	Opbouwen van verbinding met het mobiele eindapparaat mislukt	Druk kort op de aan/uit-toets (11) om de foutmelding te sluiten. Start het opbouwen van de verbinding opnieuw (zie „Afstandsbediening via <b>Bosch Levelling Remote App</b> “, Pagina 164). Als het niet mogelijk is om een verbinding op te bouwen, neem dan contact op met de <b>Bosch</b> klantenservice.
	-	Meetgereedschap staat meer dan 8,5 % scheef of niet in correcte horizontale of verticale positie.	Plaats het meetgereedschap opnieuw in de juiste, horizontale of verticale, positie. Het opnieuw nivelleren start automatisch.
	-	Overschrijding van de maximale nivelleertijd	Plaats het meetgereedschap opnieuw in de juiste, horizontale of verticale, positie. Druk kort op de aan/uit-toets (11) om het nivelleren opnieuw te starten.
	-	Wisselen tussen horizontale positie en verticale positie zonder uit-/inschakelen van het meetgereedschap	Druk kort op de aan/uit-toets (11) om het nivelleren opnieuw te starten.



Displayaanduiding rotatielaser	Displayaanduiding laserontvanger	Probleem	Verhelpen
	<b>ERR</b>	Kalibratie van X-as mislukt	Annuleer de kalibratie met  door op de toets lijnmodus <b>(5)</b> te drukken. Zorg ervoor dat het ontvangstveld van de laserontvanger loodrecht op de betreffende as (X/Y) van het meetgereedschap staat. Start de kalibratie opnieuw.
	<b>ERR</b>	Kalibratie van Y-as mislukt	
	-	Kalibratie van Z-as mislukt	Annuleer de kalibratie met  door op de toets lijnmodus <b>(5)</b> te drukken. Controleer de correcte uitlijning van het meetgereedschap en start de kalibratie opnieuw.
	<b>ERR</b>	Modus <b>CenterFind</b> met betrekking tot de X-as mislukt	Druk op een willekeurige toets om de foutmelding te sluiten. Controleer of meetgereedschap en laserontvanger correct zijn geplaatst. De laserontvanger moet zich binnen een draaibereik van $\pm 8,5\%$ van het meetgereedschap bevinden. Start de modus opnieuw.
	<b>ERR</b>	Modus <b>CenterFind</b> met betrekking tot de Y-as mislukt	
<b>GRL 650 CHVG:</b>			
	<b>ERR</b>	Modus <b>CenterLock</b> met betrekking tot de X-as mislukt	Druk op een willekeurige toets om de foutmelding te sluiten. Controleer of meetgereedschap en laserontvanger correct zijn geplaatst. De laserontvanger moet zich binnen een draaibereik van $\pm 8,5\%$ van het meetgereedschap bevinden. Start de modus opnieuw.
	<b>ERR</b>	Modus <b>CenterLock</b> met betrekking tot de Y-as mislukt	

## Onderhoud en service

### Onderhoud en reiniging

Houd meetgereedschap en afstandsbediening altijd schoon. Dompel meetgereedschap en afstandsbediening niet in water of andere vloeistoffen.

Verwijder vuil met een vochtige, zachte doek. Gebruik geen reinigings- of oplosmiddelen.

Reinig bij het meetgereedschap vooral de vlakken bij de opening van de laser regelmatig en let daarbij op pluizen.

Bewaar en transporteer het meetgereedschap alleen in de koffer **(53)**.

Verstuur het meetgereedschap bij reparaties in de koffer **(53)**.

Bij het transport van het meetgereedschap in de opbergkoffer **(53)** kunt u het statief **(43)** met de riem **(52)** op de opbergkoffer bevestigen.

### Klantenservice en gebruiksdvies

Onze klantenservice beantwoordt uw vragen over reparatie en onderhoud van uw product en over vervangingsonderde-

len. Explosietekeningen en informatie over vervangingsonderdelen vindt u ook op: [www.bosch-pt.com](http://www.bosch-pt.com)

Het Bosch-gebruiksadviesteam helpt u graag bij vragen over onze producten en accessoires.

Vermeld bij vragen en bestellingen van vervangingsonderdelen altijd het uit tien cijfers bestaande productnummer volgens het typeplaatje van het product.

#### Nederland

Tel.: (076) 579 54 54

Fax: (076) 579 54 94

E-mail: [gereedschappen@nl.bosch.com](mailto:gereedschappen@nl.bosch.com)

#### Meer serviceadressen vindt u onder:

[www.bosch-pt.com/serviceaddresses](http://www.bosch-pt.com/serviceaddresses)

#### Vervoer

Op de aanbevolen Li-Ion-accu's zijn de eisen voor het vervoer van gevaarlijke stoffen van toepassing. De accu's kunnen door de gebruiker zonder verdere voorwaarden over de weg vervoerd worden.

Bij de verzending door derden (bijv. luchtvervoer of expeditiebedrijf) moeten bijzondere eisen ten aanzien van verpak-

king en markering in acht genomen worden. In deze gevallen moet bij de voorbereiding van de verzending een deskundige voor gevaarlijke stoffen geraadpleegd worden.

Verzend accu's alleen, wanneer de behuizing onbeschadigd is. Plak blootliggende contacten af en verpak de accu zodanig dat deze niet in de verpakking beweegt. Neem ook eventuele overige nationale voorschriften in acht.

### Afvalverwijdering



Elektrische apparaten, accu's/batterijen, accessoires en verpakkingen moeten op een voor het milieu verantwoorde wijze worden gerecycled.



Gooi elektrische apparaten en accu's/batterijen niet bij het huisvuil!

### Alleen voor landen van de EU:

Volgens de Europese richtlijn 2012/19/EU inzake afgedankte elektrische en elektronische apparatuur en de implementatie in nationaal recht moeten niet meer bruikbare elektrische apparaten en volgens de Europese richtlijn 2006/66/EG moeten defecte of verbruikte accu's/batterijen apart worden ingezameld en op een voor het milieu verantwoorde wijze worden gerecycled.

Bij een verkeerde afvoer kunnen afgedankte elektrische en elektronische apparaten vanwege de mogelijke aanwezigheid van gevaarlijke stoffen schadelijke uitwerkingen op het milieu en de gezondheid van mensen hebben.

### Accu's/batterijen:

#### Li-Ion:

Lees de aanwijzingen in het gedeelte Vervoer en neem deze in acht (zie „Vervoer“, Pagina 177).

## Indholdsfortegnelse

Sikkerhedsforskrifter til rotationslaser og fjernbetjening .....	Side 181
Produkt- og ydelsesbeskrivelse .....	Side 182
Beregnet anvendelse .....	Side 182
Rotationslasere .....	Side 182
Fjernbetjening .....	Side 182
Viste komponenter .....	Side 182
Rotationslasere .....	Side 182
Visningselementer på rotationslaser .....	Side 182
Fjernbetjening .....	Side 182
Tilbehør/reservedele .....	Side 182
Tekniske data .....	Side 183
Montering .....	Side 185
Energiforsyning måleværktøj .....	Side 185
Drift med akku .....	Side 185
Akku-ladetilstandsindikator .....	Side 185
Henvisninger til optimal håndtering af akkuen .....	Side 185
Drift med batterier .....	Side 185
Skift af akku/batterier (se billede <b>A</b> ) .....	Side 185
Ladetilstandsindikator .....	Side 185
Energiforsyning fjernbetjening .....	Side 186
Brug .....	Side 186
Ibrugtagning af fjernbetjening .....	Side 186
Ibrugtagning af rotationslaser .....	Side 186
Opstilling af måleværktøj .....	Side 186
Betjening af måleværktøj .....	Side 186
Tænd/sluk .....	Side 187
Opretelse af forbindelse til fjernbetjening/lasermodtager .....	Side 187
Fjernstyring via <b>Bosch Levelling Remote App</b> .....	Side 187
Hviletilstand .....	Side 188
Tastaturlås .....	Side 188
Driftstilstande .....	Side 188
Justering af X- og Y-akse .....	Side 188
Oversigt over driftstilstande .....	Side 188
Rotationsfunktion .....	Side 189
Linjefunktion/punktfunktion .....	Side 189
Drejning af linje/punkt inden for rotationsniveauet .....	Side 189
Drejning af rotationsniveau ved lodret position .....	Side 189
Automatisk lodpunktfunktion nedad ved lodret position .....	Side 189
Nivelleringsautomatik .....	Side 189
Oversigt .....	Side 189
Positionsændringer .....	Side 190
Chokadvarselsfunktion .....	Side 190
Hælningsfunktion ved vandret position .....	Side 190
Hælningshukommelse til hælningsfunktion ved vandret position (GRL 650 CHVG) .....	Side 191
<b>SlopeProtect</b> .....	Side 191
Manuel drift .....	Side 191
Manuel drift ved vandret position .....	Side 191
Manuel drift ved lodret position .....	Side 192
Funktioner .....	Side 192

Tilstanden <b>CenterFind</b> .....	Side 192
Tilstanden <b>CenterLock</b> (GRL 650 CHVG) .....	Side 192
Partiel projektion (se billede <b>C</b> ) .....	Side 192
Nøjagtighedskontrol af måleværktøjet .....	Side 193
Indvirkninger på nøjagtigheden .....	Side 193
Kontrol af nivelleringsnøjagtighed ved vandret position .....	Side 193
Kontrol af nivelleringsnøjagtighed ved lodret position .....	Side 193
Kalibrering af måleværktøj .....	Side 193
Kalibrering af X- og Y-akse .....	Side 194
Kalibrering af Z-akse .....	Side 195
Arbejdsvejledning .....	Side 196
Arbejde med laser-måltavlen .....	Side 196
Arbejde med stativ (tilbehør) .....	Side 196
Laserbriller (tilbehør) .....	Side 196
Sådan arbejder du med vægholder og justeringsenhed (se billede <b>D</b> ) .....	Side 196
Sådan arbejder du med målestokken (tilbehør) (se billede <b>E</b> ) .....	Side 196
Arbejdseksempler .....	Side 196
Overførsel/kontrol af højder (se billede <b>F</b> ) .....	Side 196
Parallel justering af lodpunkt opad/overførsel af rette vinkler (se billede <b>G</b> ) .....	Side 197
Visning af lodret niveau (se billede <b>G</b> ) .....	Side 197
Justering af lodret niveau (se billede <b>H</b> ) .....	Side 197
Arbejde uden lasermodtager .....	Side 197
Arbejde med lasermodtager (se billede <b>E</b> ) .....	Side 197
Udendørs arbejde (se billede <b>E</b> ) .....	Side 197
Klargøring af forskallinger (se billede <b>I</b> ) .....	Side 197
Kontrol af hældninger (se billede <b>J</b> ) .....	Side 197
Oversigt over statusvisninger .....	Side 197
Oversigt over styringsmuligheder for funktionerne .....	Side 198
Afhjælpning af fejl .....	Side 199
Vedligeholdelse og service .....	Side 200
Vedligeholdelse og rengøring .....	Side 200
Kundeservice og anvendelsesrådgivning .....	Side 200
Du finder adresser til andre værksteder på: .....	Side 201
Transport .....	Side 201
Bortskaffelse .....	Side 201
Gælder kun i EU-lande: .....	Side 201
Akkuer/batterier: .....	Side 201

## Dansk

### Sikkerhedsforskrifter til rotationslaser og fjernbetjening



Samtlige anvisninger skal læses og overholdes for at kunne arbejde sikkert og risikofrit. Hvis de foreliggende anvisninger ikke følges, kan funktionen af de integrerede beskyttelsesforanstaltninger blive forringet. Sørg for, at advarselsskilte aldrig gøres ukendelige. GEM ANVISNINGERNE, OG SØRG FOR AT LEVERE DEM MED, HVIS PRODUKTET GIVES VIDERE TIL ANDRE.

- ▶ **Forsigtig** – hvis andre end de her angivne betjenings- eller justeringsanordninger benyttes, eller andre fremgangsmåder udføres, kan der opstå en farlig strålingseksposition.
- ▶ Måleværktøjet udleveres med et laser-advarselsskilt (på billedet af måleværktøjet kendetegnet på grafiksiden).
- ▶ Er teksten på laser-advarselsskiltet ikke på dit modersmål, klæbes den medleverede etiket på dit sprog oven på den eksisterende tekst, før værktøjet tages i brug første gang.



Ret ikke laserstrålen mod personer eller dyr, og sig aldrig ind i den direkte eller reflekterede laserstråle. Det kan blænde personer, forårsage ulykker eller beskadige øjnene.

- ▶ Hvis du får laserstrålen i øjnene, skal du lukke dem med det samme og straks bevæge hovedet ud af stråleområdet.
- ▶ Foretag aldrig ændringer af laseranordningen. De indstillingsmuligheder, der er beskrevet i brugsanvisningen, kan benyttes uden risiko.
- ▶ Brug ikke laserbrillerne (tilbehør) som beskyttelsesbriller. Med laserbrillerne kan man lettere få øje på laserstrålen, men de beskytter ikke mod laserstråling.
- ▶ Brug ikke laserbrillerne (tilbehør) som solbriller eller i trafikken. Laserbrillerne beskytter ikke 100 % mod ultraviolet (UV) stråler og reducerer ens evne til at registrere og iagttage farver.
- ▶ Sørg for, at reparationer på produktet kun udføres af kvalificerede fagfolk, og at der kun benyttes originale reservedele. Dermed garanteres størst mulig sikkerhed.
- ▶ Lad ikke børn benytte laser-måleværktøjet uden opsyn. De kan utilsigtet blænde personer eller sig selv.
- ▶ Arbejd aldrig i eksplosionsfarlig atmosfære, hvor der er brændbare væsker, gasser eller støv. Der kan dannes gnister, som kan antænde støvet eller dampene.
- ▶ Brug ikke optisk samlende instrumenter som kikkert eller lup til at undersøge strålingskilden. Det kan skade dine øjne.
- ▶ Åbn aldrig akkuer eller batterier. Fare for kortslutning.

- ▶ Beskadiges akkuen, eller bruges den forkert, kan der sive dampe ud. Akkuen kan antændes eller eksplodere. Tilføj frisk luft, og søg læge, hvis du føler dig utilpas. Dampene kan irritere luftvejene.
- ▶ Hvis akkuen anvendes forkert, eller den er beskadiget, kan der slippe brændbar væske ud af akkuen. Undgå at komme i kontakt med denne væske. Hvis det alligevel skulle ske, skal du skylle med vand. Søg læge, hvis du får væsken i øjnene. Akku-væske kan give hudirritation eller forbrændinger.
- ▶ Akkuen kan blive beskadiget af spidse genstande som f.eks. søm eller skruetrækkere eller ydre kraftpåvirkning. Der kan opstå indvendig kortslutning, så akkuen kan antændes, ryge, eksplodere eller overophedes.
- ▶ Ikke-benyttede akkuer må ikke komme i berøring med kontorclips, mønter, nøgler, søm, skruer eller andre små metalgenstande, da disse kan kortslutte kontakterne. En kortslutning mellem batteri-kontakterne øger risikoen for personskader i form af forbrændinger.
- ▶ Brug kun Bosch-akkuen i producentens produkter. Kun på denne måde beskyttes batteriet mod farlig overbelastning.
- ▶ Oplad kun akkuerne med ladere, der er anbefalet af fabrikanten. En lader, der er egnet til en bestemt type akkuer, må ikke benyttes med andre akkuer – brandfare.



Beskyt akkuer mod varme (f.eks. også mod varige solstråler, brand, snavs, vand og fugtighed). Der er risiko for eksplosion og kortslutning.



Det magnetiske tilbehør må ikke komme i nærheden af implantater og andet medicinsk udstyr som f.eks. pacemakere eller insulinpumper. Magneterne i tilbehøret danner et magnetfelt, som kan påvirke implantaternes eller det medicinske udstyrs funktion negativt.

- ▶ Anbring ikke det magnetiske tilbehør i nærheden af magnetiske datamedier og magnetisk følsomt udstyr. Magneterne i tilbehøret kan forårsage uopretteligt data-tab.
- ▶ Forsigtig! Ved anvendelse af måleværktøjet med Bluetooth® kan der opstå fejl i andre enheder og anlæg, fly og medicinsk udstyr (f.eks. pacemakere, høreapparater). Samtidig kan det ikke fuldstændig udelukkes, at der kan ske skade på mennesker og dyr i nærheden. Brug ikke måleværktøjet med Bluetooth® i nærheden af medicinsk udstyr, tankstationer, kemiske anlæg, områder med eksplosionsfare og i sprængningsområder. Brug ikke måleværktøjet med Bluetooth® i fly. Undgå at bruge værktøjet i umiddelbar nærhed af kroppen i længere tid ad gangen.

Mærket Bluetooth® og symbolerne (logoerne) er registrerede varemærker tilhørende Bluetooth SIG, Inc. Enhver brug af disse mærker/symboler, som Robert Bosch Power Tools GmbH foretager, sker per licens.

## Produkt- og ydelsesbeskrivelse

Vær opmærksom på alle illustrationer i den forreste del af betjeningsvejledningen.

### Beregnet anvendelse

#### Rotationslasere

Måleværktøjet er beregnet til at måle og kontrollere nøjagtigt vandrette højderids, lodrette linjer, flugtlinjer og lodpunkter.

Måleværktøjet kan bruges både indendørs og udendørs.

#### Fjernbetjening

Fjernbetjeningen er desuden beregnet til at styre **Bosch**-rotationslaserne via *Bluetooth*<sup>®</sup>.

Fjernbetjeningen kan bruges både indendørs og udendørs.

### Viste komponenter

Nummereringen af de illustrerede komponenter refererer til illustrationen af måleværktøj og fjernbetjening på illustrationssiderne.

#### Rotationslasere

- (1) Batteridæksel
- (2) Låsning af batteridæksel
- (3) Hældningsknap nedad ▼/knappen Drejning med uret ↻
- (4) Hældningsknap opad ▲/knappen Drejning mod uret ↻
- (5) Knappen Linjefunktion
- (6) Knappen Rotationsfunktion
- (7) Knappen *Bluetooth*<sup>®</sup>
- (8) Variabel laserstråle
- (9) Udgangsåbning laserstråling
- (10) Lodpunkt opad<sup>a)</sup>
- (11) Tænd/sluk-knap
- (12) Statusvisning
- (13) Knappen Manuel funktion
- (14) Knappen Hældningsindstilling
- (15) Display
- (16) Kærv til justering
- (17) Bæregreb
- (18) Stativholder 5/8" (vandret)
- (19) Laser-advarselsskilt
- (20) Stativholder 5/8" (lodret)
- (21) Serienummer
- (22) Batteriadapter
- (23) Oplåsningsknap akku/batteriadapter
- (24) Akku<sup>b)</sup>

a) I lodret drift gælder lodpunktet opad som 90°-referencepunkt.

b) **Tilbehør, som er illustreret og beskrevet i betjeningsvejledningen, er ikke indeholdt i leveringen. Det fuldstændige tilbehør findes i vores tilbehørsprogram.**

#### Visningselementer på rotationslaser

- (a) Visning af laser-funktionstype
- (b) Visningen *Bluetooth*<sup>®</sup>-forbindelse
- (c) Visning af chokadvarselfunktion
- (d) Ladetilstandsindikator for akku/batterier
- (e) Visning af lodpunktfunktion nedad
- (f) Visning af hældningsvinkel X-akse
- (g) Visning af hældningsvinkel Y-akse
- (h) Visning af rotationshastighed
- (i) Softkey-symboler

#### Fjernbetjening

- (25) Knappen Lodpunktfunktion nedad
- (26) Knappen Rotationsfunktion
- (27) Knappen Hviletilstand
- (28) Knappen Linjefunktion
- (29) Knappen Drej mod uret
- (30) Hældningsknap opad
- (31) Knappen Hældningsindstilling
- (32) Signalsendingsvisning
- (33) Statusvisning X-akse
- (34) Statusvisning Y-akse
- (35) Hældningsknap nedad
- (36) Knappen Drej med uret
- (37) Låsning af batteridæksel
- (38) Serienummer
- (39) Batteridæksel
- (40) Fjernbetjening<sup>a)</sup>

a) **Tilbehør, som er illustreret og beskrevet i betjeningsvejledningen, er ikke indeholdt i leveringen. Det fuldstændige tilbehør findes i vores tilbehørsprogram.**

#### Tilbehør/reservedele

- (41) Lasermodtager<sup>a)</sup>
- (42) Målestok<sup>a)</sup>
- (43) Stativ<sup>a)</sup>
- (44) Vægholder/justeringsenhed<sup>a)</sup>
- (45) Fastgørelseskugler til vægholder<sup>a)</sup>
- (46) Trykknop til grovindstilling af vægholderen<sup>a)</sup>
- (47) Finindstillingsskrue til vægholder<sup>a)</sup>
- (48) 5/8"-skruer til vægholder<sup>a)</sup>
- (49) Magnet<sup>a)</sup>
- (50) Laserbriller<sup>a)</sup>
- (51) Lasermåltavle<sup>a)</sup>
- (52) Bælte<sup>a)</sup>
- (53) Kuffert<sup>a)</sup>

a) **Tilbehør, som er illustreret og beskrevet i betjeningsvejledningen, er ikke indeholdt i leveringen. Det fuldstændige tilbehør findes i vores tilbehørsprogram.**

## Tekniske data

Rotationslasere	GRL 600 CHV	GRL 650 CHVG
Varenummer	<b>3 601 K61 F..</b>	<b>3 601 K61 V..</b>
Arbejdsområde (radius)		
– uden lasermotdager maks. <sup>A)</sup>	30 m	35 m
– med lasermotdager maks.	300 m	325 m
Nivelleringsnøjagtighed ved 30 m afstand <sup>B)(C)</sup>		
– Vandret	±1,5 mm	±1,5 mm
– Lodret	±3 mm	±3 mm
Selvnivelleringsområde	±8,5 % (±5°)	±8,5 % (±5°)
Nivellerings tid (ved op til 3 % hældning)	30 s	30 s
Rotationshastighed	150/300/600 min <sup>-1</sup>	150/300/600 min <sup>-1</sup>
En-/toakset hældningsfunktion	±8,5 %	±8,5 %
Nøjagtighed for hældningsfunktion <sup>B)(D)</sup>	±0,2 %	±0,2 %
Maks. anvendelsehøjde over referencehøjde	2000 m	2000 m
Relativ luftfugtighed maks.	90 %	90 %
Tilsmudsningsgrad iht. IEC 61010-1	2 <sup>E)</sup>	2 <sup>E)</sup>
Laserklasse	2	2
Lasertype	630–650 nm, < 1 mW	500–540 nm, < 1 mW
Divergens	< 1,5 mrad (360°-vinkel)	< 1,5 mrad (360°-vinkel)
Anbefalet lasermotdager	LR 60	LR 65 G
Stativholder (vandret/lodret)	5/8"	5/8"
Energiforsyning måleværktøj		
– Akku (lithium-ion)	18 V	18 V
– Batterier (alkali-mangan) (med batteriadapter)	4 × 1,5 V LR20 (D)	4 × 1,5 V LR20 (D)
Driftstid ca.		
– med batteri (4 Ah)	60 h	50 h
– med batterier	70 h	60 h
Bluetooth®-måleværktøj		
– Klasse	1	1
– Kompatibilitet <sup>F)</sup>	Bluetooth® 5.0/4.X (Low Energy)	Bluetooth® 5.0/4.X (Low Energy)
– Maks. signalrækkevidde <sup>G)</sup>	100 m	100 m
– Driftsfrekvensområde	2402–2480 MHz	2402–2480 MHz
– Sendeeffekt maks.	6,3 mW	6,3 mW
Bluetooth®-smartphone		
– Kompatibilitet <sup>F)</sup>	Bluetooth® 5.0/4.X (Low Energy)	Bluetooth® 5.0/4.X (Low Energy)
– Operativsystem <sup>H)</sup>	Android 6 (og højere) iOS 11 (og højere)	Android 6 (og højere) iOS 11 (og højere)
Vægt iht. EPTA-Procedure 01:2014		
– med batteri <sup>I)</sup>	4,2–4,8 kg	4,2–4,8 kg
– med batterier	4,6 kg	4,6 kg
Mål (længde × bredde × højde)	327 × 188 × 278 mm	327 × 188 × 278 mm
Tæthedegrad	IP 68	IP 68
Væltetesthøjde <sup>J)</sup>	2 m	2 m



Rotationslasere	GRL 600 CHV	GRL 650 CHVG
anbefalet omgivelsestemperatur ved opladning	0 °C ... +35 °C	0 °C ... +35 °C
Tilladt omgivelsestemperatur		
– ved drift	–10 °C ... +50 °C	–10 °C ... +50 °C
– ved opbevaring	–20 °C ... +50 °C	–20 °C ... +50 °C
Anbefalede akkuer	GBA 18V... ProCORE18V 4,0 Ah/8,0 Ah	GBA 18V... ProCORE18V 4,0 Ah/8,0 Ah
Anbefalede ladeaggregater	GAL 18... GAX 18... GAL 36...	GAL 18... GAX 18... GAL 36...

- A) Arbejdsområdet kan forringes af ugunstige omgivelsesbetingelser (f.eks. direkte sollys).
- B) ved 20 °C
- C) langs med akse
- D) Ved maksimal hældning på ±8,5 % er den maksimale afvigelse ±0,2 %.
- E) Der forekommer kun en ikke-ledende tilsmudsning, idet der dog lejlighedsvis må forventes en midlertidig ledeevne forårsaget af tildugning.
- F) Ved *Bluetooth*<sup>®</sup>-Low-Energy-udstyr kan der muligvis ikke oprettes forbindelse, afhængigt af model og operativsystem. *Bluetooth*<sup>®</sup>-udstyr skal understøtte SPP-profilen.
- G) Rækkevidden kan variere kraftigt afhængigt af de omgivende betingelser, herunder det anvendte modtagerudstyr. I lukkede rum og gennem metalliske barrierer (f.eks. vægge, reoler, kufferter osv.) kan *Bluetooth*<sup>®</sup>-rækkevidden være væsentligt mindre.
- H) Afhængigt af opdateringen af **Bosch Levelling Remote App** kan det være nødvendigt med højere versioner af operativsystemet.
- I) Afhængigt af den anvendte akku
- J) Måleværktøj monteret på et stativ i vandret position vælter på et fladt betongulv.
- Serienummeret (21) på typeskiltet bruges til entydig identifikation af måleværktøjet.

Fjernbetjening	RC 6
Varenummer	<b>3 601 K69 R..</b>
Arbejdsområde (radius) maks.	100 m
Driftstemperatur	–10 °C ... +50 °C
Opbevaringstemperatur	–20 °C ... +70 °C
Maks. anvendeshøjde over referencehøjde	2000 m
Relativ luftfugtighed maks.	90 %
Tilsmudsningsgrad iht. IEC 61010-1	2 <sup>A)</sup>
<i>Bluetooth</i> <sup>®</sup> -fjernbetjening	
– Klasse	1
– Kompatibilitet <sup>B)</sup>	<i>Bluetooth</i> <sup>®</sup> 5.0/4.X (Low Energy)
– Maks. signalrækkevidde <sup>C)</sup>	100 m
– Driftsfrekvensområde	2402–2480 MHz
– Sendeeffekt maks.	6,3 mW
Batterier	2 × 1,5 V LR6 (AA)
Vægt iht. EPTA-Procedure 01:2014	0,17 kg
Mål (længde × bredde × højde)	122 × 59 × 27 mm
Tæthedsgrad	IP 54

- A) Der forekommer kun en ikke-ledende tilsmudsning, idet der dog lejlighedsvis må forventes en midlertidig ledeevne forårsaget af tildugning.
- B) Ved *Bluetooth*<sup>®</sup>-Low-Energy-udstyr kan der muligvis ikke oprettes forbindelse, afhængigt af model og operativsystem. *Bluetooth*<sup>®</sup>-udstyr skal understøtte SPP-profilen.
- C) Rækkevidden kan variere kraftigt afhængigt af de omgivende betingelser, herunder det anvendte modtagerudstyr. I lukkede rum og gennem metalliske barrierer (f.eks. vægge, reoler, kufferter osv.) kan *Bluetooth*<sup>®</sup>-rækkevidden være væsentligt mindre.

## Montering

### Energiforsyning måleværktøj

Måleværktøjet kan drives enten med almindelige batterier eller med en Bosch Li-ion-akku.

Brug ikke almindelige akkuer (f.eks. nikkel-metalhydrid).

#### Drift med akku

► **Brug kun de ladeaggregater, der fremgår af de tekniske data.** Kun disse ladeaggregater er afstemt i forhold til den Li-ion-akku, der bruges på dit måleværktøj.

**Bemærk:** Hvis der anvendes akkuer, som ikke er egnede til dit måleværktøj, kan det resultere i fejlfunktion eller ødelæggelse af måleværktøjet.

**Bemærk:** Akkuen leveres delvis opladet. For at sikre, at akkuen fungerer 100 %, oplades akkuen helt før første ibrugtagning.



Li-ion-akkuen kan oplades til enhver tid, uden at levetiden forkortes. En afbrydelse af opladningen beskadiger ikke akkuen.

Lithium-ion-akkuen er beskyttet mod dybafledning via elektronisk cellebeskyttelse "Electronic Cell Protection (ECP)". Når akkuen er afladet, slukkes måleværktøjet via en beskyttelsesafbryder.

► **Tænd ikke måleværktøjet igen, efter at det er slukket via en beskyttelsesafbryder.** Akkuen kan blive beskadiget.

#### Akku-ladetilstandsindikator

Hvis akkuen tages ud af måleværktøjet, kan ladetilstanden vises ved hjælp af ladetilstandsindikatorens grønne LED'er på akkuen.

Tryk på tasten til ladetilstandsindikatoren  eller  for at få vist ladetilstanden.

Hvis ingen lysdioder lyser efter tryk på knappen til ladetilstandsindikatoren, er akkuen defekt og skal udskiftes.

#### Akku-type GBA 18V...



Lysdioder	Kapacitet
Konstant lys 3 × grøn	60–100 %
Konstant lys 2 × grøn	30–60 %
Konstant lys 1 × grøn	5–30 %
Blinkende lys 1 × grøn	0–5 %

#### Akku-type ProCORE18V...



Lysdioder	Kapacitet
Konstant lys 5 × grøn	80–100 %
Konstant lys 4 × grøn	60–80 %
Konstant lys 3 × grøn	40–60 %

Lysdioder	Kapacitet
Konstant lys 2 × grøn	20–40 %
Konstant lys 1 × grøn	5–20 %
Blinkende lys 1 × grøn	0–5 %

#### Henvisninger til optimal håndtering af akkuen

Beskyt akkuen mod fugtighed og vand.

Opbevar kun akkuen i et temperaturområde fra –20 °C til 50 °C. Opbevar ikke akkuen i bilen f.eks. om sommeren.

Rengør akkuens ventilationsåbninger en gang imellem med en blød, ren og tør pensel.

Når driftstiden pr. opladning forkortes væsentligt, er det tegn på, at akkerne er slidt op og skal udskiftes.

Læs og overhold henvisningerne mht. bortskaftelse.

#### Drift med batterier

Det anbefales at bruge alkaliske manganbatterier til måleværktøjet.

Sæt batterierne i batteriadapteren (22). Sørg i den forbindelse for, at polerne vender rigtigt som vist på batteriadapteren.

► **Batteriadapteren er udelukkende beregnet til brug i de Bosch-måleværktøjer, som den er lavet til, og må ikke anvendes med el-værktøj.**

Udskift altid alle batterier samtidig. Brug kun batterier fra en og samme producent og med samme kapacitet.

► **Tag batterierne ud af måleværktøjet, hvis det ikke skal bruges i længere tid.** Batterierne kan korrodere og aflade sig selv, hvis de bliver siddende i længere tid.

#### Skift af akku/batterier (se billede A)

For at skifte akku/batterier skubber du låsen (2) på låget til batterirummet til position  og klapper låget til batterirummet (1) op.





Skub enten en opladet akku (24) eller batteriadapteren (22) med indsatte batterier ind i batterirummet, indtil den går mærkbart i indgreb.

Du tager akkuen (24) eller batteriadapteren (22) ud ved at trykke på oplåsnings-tasten (23) og trække akkuen eller batteriadapteren ud af batterirummet. **Undgå brug af vold.**

Luk batterirummets låg (1), og skub låsen (2) til position .

#### Ladetilstandsindikator

Ladetilstandsindikatoren (d) på displayet viser hhv. akkuens eller batteriernes opladningstilstand:

Visning	Kapacitet
	60–100 %
	30–60 %
	5–30 %
	0–5 %



Hvis akkuen eller batterierne er tomme, vises en advarselmeddelelse i nogle sekunder, og statusvisningen (12) blinker hurtigt rødt. Derefter slukkes måleværktøjet.

### Energiforsyning fjernbetjening

Det anbefales, at fjernbetjeningen drives med Alkali-Mangan-batterier.

Drej låsningen (37) af batterirumslåget (f.eks. med en mønt) til position . Klap batterirumslåget (39) op, og sæt batterierne i.

Sørg i den forbindelse for, at polerne vender rigtigt som vist på indersiden af batterirummet.

Luk batterirumslåget (39), og drej låsningen (37) for batterirumslåget til position .

► **Tag batterierne ud af fjernbetjeningen, hvis den ikke skal bruges i længere tid.** Batterierne kan korrodere og aflade sig selv, hvis de opbevares i længere tid i fjernbetjeningen.

**Bemærk:** Bluetooth®-funktionen forbliver aktiv, så længe batterierne sidder i fjernbetjeningen. For at forhindre energiforbruget på grund af denne funktion kan du tage batterierne ud.

### Brug

- **Beskyt måleværktøjet og fjernbetjeningen mod fugt og direkte sollys.**
- **Udsæt ikke måleværktøjet og fjernbetjeningen for ekstreme temperaturer eller temperatursvingninger.** Lad dem f. eks. ikke ligge i bilen i længere tid. Sørg altid for, at måleværktøjet og fjernbetjeningen er tempereret ved større temperatursvingninger, før de tages i brug. Udfør altid en nøjagtighedskontrol før du arbejder videre med måleværktøjet (se "Nøjagtighedskontrol af måleværktøjet", Side 193). Ved ekstreme temperaturer eller temperatursvingninger kan måleværktøjets præcision påvirkes.
- **Undgå, at måleværktøjet udsættes for kraftige stød eller tabs.** Hvis måleværktøjet har været udsat for kraftig ydre påvirkning, skal du foretage en nøjagtighedskontrol af det, før du fortsætter arbejdet (se "Nøjagtighedskontrol af måleværktøjet", Side 193).

### Ibrugtagning af fjernbetjening

Så længe batterier med tilstrækkelig spænding sidder i batterirummet, er fjernbetjeningen driftsklar.

Hvis du vil aktivere fjernbetjeningen, skal du trykke på en vilkårlig knap på fejlmeddelelse. Status af akserne på rotationslaseren åbnes og vises på statusvisningerne (33) og (34) på fjernbetjeningen.

Så længe statusvisningerne lyser, ændres den pågældende indstilling på rotationslaseren, hver gang du trykker på en knap på fjernbetjeningen. Signalsendingsindikatoren (32)

lyser på fjernbetjeningen som tegn på, at der er blevet udsendt et signal.

For at spare energi deaktiveres fjernbetjeningen efter kort tid, og statusvisningerne (33) og (34) forsvinder igen.

Det er ikke muligt at tænde/slukke for måleværktøjet med fjernbetjeningen.

### Ibrugtagning af rotationslaser

► **Hold arbejdsområdet frit for forhindringer, som kan reflektere eller forhindre laserstrålen. Dæk f.eks. alle spejlende eller skinnende overflader til. Mål aldrig gennem ruder eller lignende materialer.** Hvis laserstrålen reflekteres eller forhindres, kan måleresultaterne blive forkerte.

#### Opstilling af måleværktøj

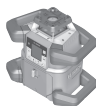

Vandret



Lodret

Stil måleværktøjet vandret eller lodret på et stabilt underlag, monter det på stativet (43) eller vægholderen (44) med justeringsenhed.

På grund af den høje nivelleringspræcision reagerer måleværktøjet meget stærkt på vibrationer og ændrede positioner. Sørg derfor for, at måleværktøjet positioneres stabilt for at undgå driftsafbrydelser, fordi værktøjet skal efterniveles.

#### Betjening af måleværktøj

Måleværktøjets hovedfunktioner styres med knapperne på måleværktøjet samt via fjernbetjeningen (40). Yderligere funktioner er til rådighed via fjernbetjeningen (40), lasermodtageren (41) eller **Bosch Levelling Remote App** (se "Oversigt over styringsmuligheder for funktionerne", Side 198).

For visningen på måleværktøjets display (15) gælder følgende:

- Første gang der trykkes på en funktionsknap (f.eks. knappen Linjefunktion (5)) vises funktionens aktuelle indstillinger. Næste gang der trykkes på funktionsknappen, ændres indstillingerne.
- Nederst på displayet vises der softkey-symboler (i) i forskellige menuer. Med de tilhørende funktionsknapper (softkeys), som er placeret omkring displayet kan de funktioner udføres, som vises med symbolerne (i) (se billede B). Symbolerne viser – afhængigt af den tilhørende menu – de anvendelige funktionsknapper (f.eks. i menuen Rotationsfunktion knappen Rotationsfunktion (6)) eller yderligere funktioner som Frem (➡), Tilbage (⬅) eller Bekræftelse (↵).
- Via softkey-symbolerne (i) kan det også ses, om knapperne Hældningsknap nedad/knappen Drejning med uret (3) samt Hældningsknap opad/knappen Drejning mod

uret (4) i den aktuelle menu anvendes til hældning nedad (▼) resp. hældning opad (▲) eller til drejning med uret (↻) eller mod uret (↺).

- 5 s efter sidste tryk på en knap skifter visningen automatisk tilbage til startskærmbilledet.
- Hver gang der trykkes på en knap og ved hvert signal, som når måleværktøjet, belyses displayet (15). Belysningen slukkes ca. 1 min efter sidste tryk på en knap.

Hældningen og drejningen i forskellige funktioner kan accepteres, når de passende hældnings- eller drejeknapper på måleværktøjet eller fjernbetjeningen trykkes i længere tid.

Når måleværktøjet slukkes, gendannes standardindstillingerne for alle funktioner.

### Tænd/sluk

**Bemærk:** Udfør en nøjagtighedskontrol efter første ibrugtagning, samt hver gang arbejdet påbegyndes, ved hjælp af (se "Nøjagtighedskontrol af måleværktøjet", Side 193).

Når du vil **tænde** for måleværktøjet, skal du trykke på tænd/sluk-knappen (11). En startsekvens vises i nogle sekunder, og derefter vises startskærmbilledet. Måleværktøjet sender den variable laserstråle (8) samt lodpunktet opad (10) ud af udgangsåbningerne (9).

- **Ret ikke laserstrålen mod personer eller dyr og ret ikke blikket ind i laserstrålen, heller ikke fra stor afstand.**



Nivelleringen begynder automatisk og vises med det blinkende symbol for nivellering på displayet, de blinkende laserstråler og den grønne blinkende statusvisning (12) (se "Nivelleringsautomatik", Side 189).



X 0.00%  
Y 0.00%

Når nivelleringen er afsluttet korrekt, vises startskærmbilledet, laserstrålerne lyser permanent, rotationen begynder, og statusvisningen (12) lyser permanent grønt.

- **Lad ikke det tændte måleværktøj være uden opsyn, og sluk måleværktøjet efter brug.** Andre personer kan blive blændet af laserstrålen.



Når du vil **slukke** for måleværktøjet, skal du trykke på tænd/sluk-knappen (11) og holde den inde, indtil sluk-symbolet vises på displayet.



Hvis den maksimalt tilladte driftstemperatur på 50 °C overskrides, vises der i nogle sekunder en advarselsmeddelelse, og statusvisningen (12) blinker rødt.

Derefter slukkes måleværktøjet for at beskytte laserdioden. Efter afkøling er måleværktøjet igen klar til brug og kan tændes på ny.

### Oprettelse af forbindelse til fjernbetjening/lasermodtager

I standardindstillingen er måleværktøjet og den medfølgende fjernbetjening (40) samt den medfølgende lasermodtager (41) allerede forbundet via Bluetooth®.

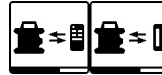

For at forbinde fjernbetjeningen eller lasermodtageren skal du trykke på knappen Bluetooth® (7) og holde den inde, indtil symbolet for oprettelse af

forbindelse til fjernbetjening/lasermodtager vises på displayet.

For at oprette forbindelse til fjernbetjeningen skal du trykke samtidig på knappen Drejning mod uret (29) og knappen Drejning med uret (36) på fjernbetjeningen, indtil statusvisningerne (33) og (34) begynder at blinke. Mens forbindelsen til fjernbetjeningen oprettes, blinker statusvisningerne og på fjernbetjeningen skiftevis grønt.

For at oprette forbindelse til lasermodtageren skal du holde knappen X-akse og Y-akse på lasermodtageren inde samtidig, indtil der vises en meddelelse på lasermodtagerens display, om at der er oprettet forbindelse. Følg altid brugsanvisningen til lasermodtageren.



Korrekt oprettelse af forbindelsen til fjernbetjeningen og til lasermodtageren bekræftes på displayet.

Når der er oprettet forbindelse til fjernbetjeningen, lyser statusvisningerne (33) og (34) på fjernbetjeningen grønt i 3 s.

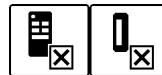

Hvis der ikke kunne oprettes forbindelse, vises der en fejlmeddelelse på displayet.

Hvis det ikke lykkedes at oprette forbindelse til fjernbetjeningen, lyser statusvisningerne (33) og (34) på fjernbetjeningen rødt i 3 s.

2 lasermodtagere kan forbindes til måleværktøjet samtidig og arbejde med måleværktøjet.

Hvis der forbindes flere fjernbetjeningen eller lasermodtagere, slettes den ældste forbindelse.

### Fjernstyring via Bosch Levelling Remote App

Måleværktøjet er godkendt til brug med et Bluetooth®-modul, som via radioteknik muliggør fjernstyring ved hjælp af en smartphone med Bluetooth®-interface.

For at kunne bruge denne funktion kræves applikation (app) "Bosch Levelling Remote App". Den kan, afhængigt af enhed, downloades fra den pågældende App-Store (Apple App Store, Google Play Store).

Oplysninger om nødvendige systemkrav for en Bluetooth® forbindelse finder du på Bosch-hjemmesiden under [www.bosch-pt.com](http://www.bosch-pt.com).

Ved fjernstyring ved hjælp af *Bluetooth*® kan der som følge af dårlige modtageforhold opstå tidsforsinkelser mellem den mobile enhed og måleværktøjet.

Funktionen *Bluetooth*® er som standard slået til.

For at slå *Bluetooth*® fra til fjernstyring via appen skal du trykke på *Bluetooth*®-knappen (7). På startskærmen forsvinder visningen af forbindelse via *Bluetooth*® (b).

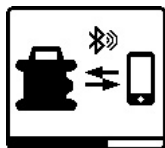

Hvis du vil aktivere *Bluetooth*®, så du kan fjernstyre via appen, skal du trykke kort på knappen *Bluetooth*® (7). Symbolet for oprettelse af forbindelse til smartphone vises på displayet. Sørg for, at *Bluetooth*®-interfacet på din mobile enhed er aktiveret.



Korrekt oprettelse af forbindelsen bekræftes på displayet. På startskærbilledet ses den eksisterende forbindelse på visningen *Bluetooth*®-forbindelse (b).

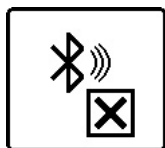

Hvis der ikke kunne oprettes forbindelse, vises der en fejlmeddelelse på displayet.

Når du har startet Bosch-applikationen oprettes der forbindelse mellem den mobile enhed og måleværktøjet. Hvis der findes flere aktive måleværktøjer, skal du vælge det, der passer. Hvis der kun findes et aktivt måleværktøj, oprettes der automatisk en forbindelse.

*Bluetooth*®-forbindelsen kan blive afbrudt på grund af for stor afstand eller forhindringer mellem måleværktøj og mobil enhed og som følge af elektromagnetiske støjkluder. Er dette tilfældet, startes der automatisk en ny oprettelse af forbindelsen.

### Hviletilstand

I arbejds pauser kan du indstille måleværktøjet på hviletilstand. Her gemmes alle indstillinger.



Du **tænder** for hviletilstanden ved at trykke kort på tænd/sluk-knappen (11). Tryk i den efterfølgende menu flere gange på tænd/sluk-knappen (11), indtil du har valgt hviletilstand. Bekræft dit valg med **OK** ved at trykke på knappen

Hældningsindstilling (14).

Alternativt kan du aktivere hviletilstanden ved at trykke på knappen Hviletilstand (27) på fjernbetjeningen.



Når hviletilstanden er aktiveret, vises symbolet Hviletilstand på displayet. Statusvisningen (12) blinker langsomt grønt. Chokadvarselsfunktionen forbliver aktiveret, alle indstillinger gemmes.

Du **slukker** hviletilstanden ved at trykke kort på tænd/sluk-knappen (11) på måleværktøjet eller på knappen Hviletilstand (27) på fjernbetjeningen.

Du kan også slukke måleværktøjet i hviletilstand. Hold i den forbindelse tænd/sluk-knappen (11) inde, indtil sluk-symbolet vises på displayet. Alle andre knapper på måleværktøjet og fjernbetjeningen er deaktiveret.

Det er også muligt at aktivere og deaktivere hviletilstanden via **Bosch Levelling Remote App**.

### Tastaturlås



Tastaturet på måleværktøjet og fjernbetjeningen kan låses via **Bosch Levelling Remote App**. På måleværktøjets display vises symbolet Tastaturlås.

Tastaturlåsen kan annulleres på følgende måde:

- via **Bosch Levelling Remote App**,
- ved at slukke og tænde måleværktøjet med tænd/sluk-knappen (11)
- eller ved at trykke samtidigt på knapperne **▲/↵** (4) og **▼/⏻** (3) på måleværktøjet.

### Driftstilstande

#### Justering af X- og Y-akse

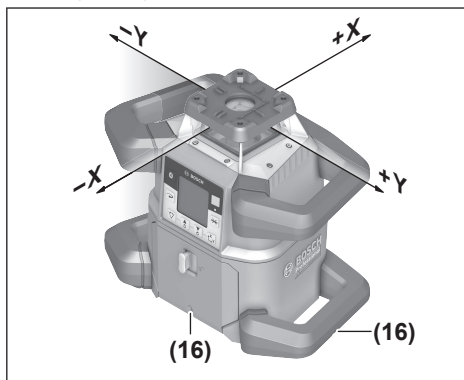

Justeringen af X- og Y-akse er markeret på huset over rotationshovedet. Markeringerne befinder sig nøjagtigt over kærverne til justering (16) på husets nederste kant samt på det nederste greb. Du kan justere måleværktøjet langs akserne ved hjælp af kærverne til justering.

#### Oversigt over driftstilstande

Alle 3 driftstilstande er mulige, både når måleværktøjet står vandret og lodret.



#### Rotationsfunktion

Rotationsfunktionen kan især anbefales, når lasermodtageren bruges. Du kan vælge mellem forskellige rotationshastigheder.

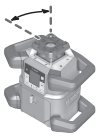

### Linjefunktion

I denne funktion bevæger den variable laserstråle sig i en begrænset åbningsvinkel. Derved er laserstrålen mere synlig end i rotationsfunktionen. Du kan vælge mellem forskellige åbningsvinkler.

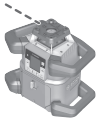

### Punktfunktion

I denne funktion ses den variable laserstråle tydeligst. Den benyttes f. eks. til nem overførsel af højder eller til kontrol af lige linjer.

Linje- og punktfunktion er ikke egnet til anvendelse med lasermodtageren (41).

### Rotationsfunktion

Hver gang måleværktøjet tændes, befinder det sig i rotationsfunktion med standard-rotationshastighed (600 min<sup>-1</sup>). Der skiftes fra linje- til rotationsfunktion ved at trykke på tasten Rotationsfunktion (6) eller på tasten Rotationsfunktion (26) på fjernbetjeningen.



Rotationshastigheden ændres ved at trykke på knappen Rotationsfunktion (6) flere gange eller på knappen (26) på fjernbetjeningen, til den ønskede hastighed vises på displayet.

På startskærm-billedet ses den indstillede hastighed på visningen Rotationshastighed (h).

Når der arbejdes med lasermodtageren, skal du vælge den højeste rotationshastighed. Ved arbejde uden lasermodtager skal du reducere rotationshastigheden og bruge laserbeskyttelsesbriller (50) for at gøre laserstrålen mere synlig.

### Linjefunktion/punktfunktion

Tryk på tasten Linjefunktion (5) eller på tasten Linjefunktion (28) på fjernbetjeningen for at skifte til linjefunktion eller punktfunktion.

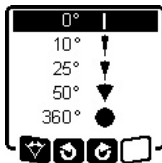

Åbningsvinklen ændres ved at trykke på knappen Linjefunktion (5) flere gange eller på knappen Linjefunktion (28) på fjernbetjeningen, indtil den ønskede funktion vises på displayet. Åbningsvinklen reduceres trinvis, hver gang du trykker, indtil punktfunktionen er nået.

Ved 360° befinder måleværktøjet sig igen i rotationstilstand, rotationshastigheden er den senest indstillede hastighed.

**Bemærk:** Trægheden gør, at laseren svinger en smule ud over laserlinjens endepunkter.

### Drejning af linje/punkt inden for rotationsniveauet

Ved linje- og punktfunktion kan du positionere laserlinjen eller laserpunktet inden for laserens rotationsniveau. En drejning på 360° er mulig.

For at dreje **mod uret** trykker du på tasten ↻ (4) på måleværktøjet eller på tasten Drejning mod uret (29) på fjernbetjeningen.

For at dreje **med uret** trykker du på tasten ⌚ (3) på måleværktøjet eller på tasten Drejning med uret (36) på fjernbetjeningen.

### Drejning af rotationsniveau ved lodret position

Hvis måleværktøjet står lodret, kan du dreje laserpunkt, laserlinje eller rotationsniveau til enkel flugtning eller parallel positionering i et område på ±8,5 % omkring X-aksen.

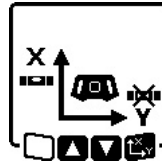

For at starte funktionen trykker du på knappen Hældningsindstilling (14) på måleværktøjet eller på knappen Hældningsindstilling (31) på fjernbetjeningen. Menuen for Y-aksens hældningsindstilling åbnes, og symbolet for Y-aksen blinker.

Du drejer rotationsniveauet ved at trykke på tasten ▲ (4) eller ▼ (3) på måleværktøjet eller på Hældningstast opad (30) eller nedad (35) på fjernbetjeningen, indtil den ønskede position er nået.

### Automatisk lodpunktfunktion nedad ved lodret position

Hvis måleværktøjet står lodret, og du vil indstille det i forhold til et referencepunkt på gulvet, kan du dreje den variable laserstråle (8) som lodpunkt nedad. Lodpunktsfunktionen kan kun startes via fjernbetjeningen eller **Bosch Levelling Remote App**.

Den variable laserstråle som lodpunkt er ikke selvnivellerende. Sørg derfor for, at måleværktøjet er nivelleret korrekt, når du starter lodpunktsfunktionen.



For at starte lodpunktsfunktionen nedad trykker du på knappen Lodpunktfunktion (25) på fjernbetjeningen. Under den lodrette justering af den variable laserstråle vises symbolet Lodpunktfunktion på displayet. Efter korrekt justering ses visningen Lodpunktfunktion (e) på startskærm-billedet.

Lodpunktfunktion (e) på startskærm-billedet.

### Nivelleringsautomatik

#### Oversigt

Når du har tændt måleværktøjet, kontrollerer det automatisk den vandrette eller lodrette position og udligner automatisk ujævnheder inden for selvnivelleringsområdet i ca. ±8,5 % (±5°).



Under nivelleringen blinker symbolet for nivellering på displayet. Samtidig blinker statusvisningen (12) på måleværktøjet samt statusvisningen for den pågældende akse ((34) eller (33)) grønt på fjernbetjeningen.

Rotationen er stoppet, og laserstrålerne blinker, indtil nivelleringen er afsluttet. Når nivelleringen er afsluttet korrekt, vises startskærm-billedet. Laserstrålerne lyser permanent, og rotationen begynder. Statusvisningen (12) på måleværktøjet samt statusvisningen for den nivellerede akse ((34) eller (33)) på fjernbetjeningen lyser permanent grønt.





Hvis måleværktøjet står mere end 8,5 % skævt, eller hvis det er anderledes positioneret end vandret eller lodret, er nivellering ikke længere mulig. På displayet vises en fejlmeddelelse, og statusvisningen (12) blinker rødt.

Positioner måleværktøjet på ny og vent på nivelleringen.



Når den maksimale nivelleringstid er overskredet, afbrydes nivelleringen med en fejlmeddelelse.

Positionér måleværktøjet igen, og tryk kort på tænd-/sluk-knappen (11) for at genstarte nivelleringen.

### Positionsændringer

Når måleværktøjet er indnivelleret, kontrollerer det den vandrette eller lodrette position hele tiden. Ved positionsændringer foretages automatisk efternivellering.

**Minimale positionsændringer** udlignes uden afbrydelse af driften. Vibrationer fra undergrunden eller vejrforholdene kompenseres således automatisk.

Ved **store positionsændringer** stoppes laserstrålens rotation, og laserstrålerne blinker for at undgå fejlmålinger under nivelleringen. På displayet vises nivellerings symbolet. Om nødvendigt udløses chokadvarselsfunktionen.

Måleværktøjet registrerer automatisk vandret og lodret position. For at **skifte mellem vandret og lodret position** slukker du måleværktøjet, positionerer det på ny og tænder for det igen.



Hvis der skiftes position uden at slukke og tænde, vises der en fejlmeddelelse, og statusvisningen (12) blinker hurtigt rødt. Tryk kort på tænd-/sluk-knappen (11) for at genstarte nivelleringen.

### Chokadvarselsfunktion

Måleværktøjet er udstyret med en chokadvarselsfunktion. Ved positionsændringer og vibrationer i måleværktøjet eller ved vibrationer i undergrunden forhindrer funktionen, at der foretages nivellering i en ændret position, og at der dermed opstår fejl på grund af, at måleværktøjet forskyder sig. GRL 650 CHVG: Chokadvarselsfunktionen er udstyret med 2 følsomhedsstrin. Når du har tændt måleværktøjet, er det indstillet til høj følsomhed.

#### Aktivering af chokadvarsel:



Som standard er chokadvarselsfunktionen tændt. Den aktiveres ca. 30 s efter, at måleværktøjet er blevet tændt.

X 0.00%  
Y 0.00%

Under aktivering blinker visningen Chokadvarselsfunktion (c) på displayet. Efter aktivering lyser visningen vedvarende.

### Chokadvarsel udløst:



Hvis måleværktøjets position ændres, eller der registreres en kraftig rystelse, udløses chokadvarsel: Laserens rotation stoppes, og der vises en fejlmeddelelse.

Statusvisningen (12) blinker hurtigt rødt, og der høres et advarselssignal med hurtig tonefølge.

Bekræft advarselsskærmbilledet med **OK** ved at trykke på tasterne Hælningsindstilling (14) på måleværktøjet eller på tasterne Hælningsindstilling (31) på fjernbetjeningen. Ved arbejde med nivelleringsautomatik (inklusive hælningsfunktion) genstartes nivelleringen automatisk.

Kontrollér nu laserstrålens position på et referencepunkt, og korriger om nødvendigt måleværktøjets højde og justering.

### Ændring/slukning af chokadvarselsfunktion:

På startskærmbilledet vises den aktuelle indstilling med visningen Chokadvarsel (c):



Chokadvarselsfunktionen er tilsluttet med høj følsomhed.



GRL 650 CHVG: Chokadvarselsfunktionen er tilkoblet med reduceret følsomhed.



Chokadvarselsfunktionen er slukket.



Hvis du vil ændre indstillingen af chokadvarselsfunktionen, skal du trykke kort på tænd/sluk-knappen (11) for at lukke fejlmeddelelsen. Tryk i den efterfølgende menu flere gange på tænd/sluk-knappen (11), indtil du har valgt den ønskede indstilling. Bekræft dit valg med **OK** ved at trykke på knappen Hælningsindstilling (14).



Når chokadvarselsfunktionen er blevet tændt, aktiveres den efter ca. 30 s.

### Hælningsfunktion ved vandret position

Når måleværktøjet er i vandret position, kan X-aksen og Y-aksen hældes uafhængigt af hinanden i et område på  $\pm 8,5\%$ .



For at hælde X-aksen trykker du på knappen Hælningsindstilling (14) på måleværktøjet eller på knappen Hælningsindstilling (31) på fjernbetjeningen. Menuen for hælningsindstilling af X-aksen åbnes.

Indstil den ønskede hælning med tasterne **▲** (4) og **▼** (3) på måleværktøjet eller med Hælningstasterne opad (30) eller nedad (35) på fjernbetjeningen. Når du trykker samtidigt på begge hælningstaster på værktøjet eller på fjernbetjeningen, resettes hælningen til 0,00 %.



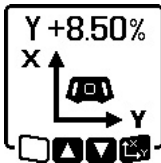

For at hælde Y-aksen trykker du igen på knappen Hældningsindstilling (14) på måleværktøjet eller på knappen Hældningsindstilling (31) på fjernbetjeningen. Menuen for hældningsindstillingen af Y-aksen åbnes.

Indstil den ønskede hældning som beskrevet ved X-aksen.



Nogle sekunder efter det sidste tryk på en knap implementeres den valgte hældning på måleværktøjet. Indtil hældningsindstillingen er afsluttet, blinker laserstrålen samt i displayet symbolet for hældningsindstillingen.



Efter afslutning af hældningsindstillingen vises de indstillede hældningsværdier for begge akser på startskærbilledet. Statusvisningen (12) på måleværktøjet lyser permanent rødt. På fjernbetjeningen lyser statusvisningen for den hældede akse ((34) og/eller (33)) permanent rødt.

X +4.70%  
Y -3.25%

#### Hældningshukommelse til hældningsfunktion ved vandret position (GRL 650 CHVG)

Måleværktøjet gemmer de sidste 4 anvendte hældningsværdier for begge akser. Frem for at skulle indstille hældningerne forfra kan du overtage disse gemte hældningskombinationer.

Start hældningsfunktion for X-aksen (se "Hældningsfunktion ved vandret position", Side 190).



For at åbne hældningshukommelsen skal du trykke på knappen Linjefunktion (5) på måleværktøjet eller knappen Linjefunktion (28) på fjernbetjeningen.

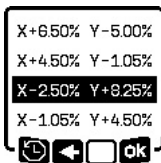

Hvis du vil vælge en af de 4 gemte kombinationer, skal du holde knappen Linjefunktion (5) på måleværktøjet eller knappen Linjefunktion (28) på fjernbetjeningen inde, indtil den ønskede kombination vises på displayet.

Hvis du vil bekræfte advarselsmeddelelsen, skal du trykke på knappen Hældningsindstilling (14) (OK) på måleværktøjet eller på knappen Hældningsindstilling (31) på fjernbetjeningen. Nogle sekunder efter det sidste tryk på en knap implementeres den valgte hældningskombination på måleværktøjet (se "Hældningsfunktion ved vandret position", Side 190).

Hvis du vil indstille andre værdier end dem, der er gemt, skal du trykke på knappen ▲ (4) på måleværktøjet (OK) eller Hældningsknap opad (30) på fjernbetjeningen. Visningen vender tilbage til indstillingsmenuen Hældningsfunktion (se "Hældningsfunktion ved vandret position", Side 190).

#### SlopeProtect

Temperaturændringer på måleværktøjet kan påvirke den hældnings, der er indstillet for akserne.

For at undgå unøjagtige målinger genindstilles akserne hældning, hvis den indstillede temperaturforskel overskrides: Måleværktøjet nivelleres automatisk, hvorefter der vender tilbage til hældningsfunktionen med de senest indstillede værdier.

Hældningen nulstilles ved temperaturændringer på  $\geq 5^\circ\text{C}$ .

GRL 650 CHVG: Ved hjælp af **Bosch Levelling Remote App** kan temperaturforskellen sænkes til  $2^\circ\text{C}$ , eller funktionen **SlopeProtect** kan deaktiveres. Indstillingen gemmes, når måleværktøjet slukkes.

#### Manuel drift

Måleværktøjets nivelleringsautomatik kan deaktiveres (manuel drift):

- i vandret position for begge akser uafhængigt af hinanden,
- i lodret position for X-aksen (Y-aksen kan ikke nivelleres i lodret position).

Ved manuel drift er det muligt at opstille måleværktøjet i en vilkårlig skrånstilling. Derudover kan akserne hældes uafhængigt af hinanden i et område på  $\pm 8,5\%$  på måleværktøjet. Hældningsværdien for en akse i manuel drift vises ikke på displayet.

Statusvisningen (12) på måleværktøjet lyser permanent rødt, hvis

- mindst en akse er indstillet på manuel drift ved vandret position,
- X-aksen er indstillet på manuel drift ved lodret position.

På fjernbetjeningen lyser statusvisningen Y-akse (34) resp. statusvisningen X-akse (33) permanent rødt, når den pågældende akse er indstillet på manuel drift.

Manuel funktion kan ikke startes via fjernbetjeningen.

#### Manuel drift ved vandret position

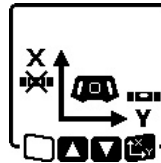

For at deaktivere nivelleringsautomatikken trykker du på knappen Manuel funktion (13) flere gange, indtil den ønskede indstillingskombination for begge akser er nået. På det viste eksempeldisplay er nivelleringsautomatikken deaktiveret for X-aksen, Y-aksen nivelleres fortsat.



For at hælde en akse **med deaktiveret nivelleringsautomatik** trykker du på knappen Hældningsindstilling (14), **mens menuen for manuel funktion vises.**

Hvis nivelleringsautomatikken kun er deaktiveret for én akse, kan du kun ændre hældningen for denne akse. Ved manuel drift for begge akser kan du ved igen at trykke på tasten Hældningsindstilling (14) skifte mellem akserne. På displayet blinker symbolet for den akse, hvis hældning kan ændres.

Hæld den valgte akse til den ønskede position med tasterne ▲ (4) og ▼ (3).

### Manuel drift ved lodret position



For at deaktivere nivelleringsautomatikken for X-aksen trykker du én gang på knappen Manuel funktion (13). (Y-aksen kan ikke nivelleres ved lodret position)



For at hælde X-aksen uden nivelleringsautomatik trykker du på knappen Hældningsindstilling (14), mens menuen Manuel funktion vises. På displayet blinker symbolet for X-aksen.

Hæld X-aksen til den ønskede position med tasterne ▲ (4) og ▼ (3).

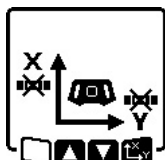

For at dreje Y-aksen trykker du igen på knappen Hældningsindstilling (14), mens menuen Manuel funktion vises. På displayet blinker symbolet for Y-aksen.

Drej Y-aksen til den ønskede position med tasterne ▲ (4) og ▼ (3).

## Funktioner

### Tilstanden CenterFind

I tilstanden **CenterFind** forsøger måleværktøjet automatisk at finde lasermotagerens midterlinje ved at bevæge rotationshovedet op og ned. Laserstrålen kan enten justeres efter måleværktøjets X- eller Y-akse.

Tilstanden **CenterFind** startes på lasermotageren. Læs og overhold lasermotagerens brugsanvisning.

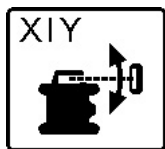

Under søgningen vises symbolet **CenterFind** for den ene eller begge akser på måleværktøjets display, og statusvisningen (12) blinker rødt.

Hvis laserstrålen kunne rettes mod lasermotagerens midterlinje, afsluttes tilstanden **CenterFind** automatisk, og den fundne hældning vises på startskærbilledet.



Hvis laserstrålen ikke kunne rettes mod lasermotagerens midterlinje, standses laserstrålens rotation, og der vises en fejlmeddelelse på displayet. Tryk på en vilkårlig knap for at lukke fejlmeddelelse. Den tilhørende akse indnivelleres atter på 0%.

Kontrollér, om måleværktøjet og lasermotageren er korrekt opstillet, og genstart tilstanden. Lasermotageren skal be-

finde sig inden for et svingningsområde på  $\pm 8,5\%$  af måleværktøjet.

Bemærk! Ved brug af tilstanden **CenterFind** kan indstillingen af begge akser ændre sig, også hvis den ene af akserne ikke er blevet indstillet i forhold til lasermotageren.

### Tilstanden CenterLock (GRL 650 CHVG)

I tilstanden **CenterLock** forsøger måleværktøjet automatisk at finde lasermotagerens midterlinje ved at bevæge rotationshovedet op og ned. I modsætning til tilstanden **CenterFind** kontrolleres lasermotagerens position hele tiden, og måleværktøjets hældning tilpasses. Hældningsværdierne vises ikke på displayet.

► **Når du arbejder med tilstanden CenterLock, skal du sikre, at måleværktøjet og lasermotageren ikke kan bevæges utilsigtet.** Der kan opstå fejlmeddelelser ved den automatiske tilpasning af hældningen, hver gang positionen ændres.

Laserstrålen kan enten justeres efter måleværktøjets X- eller Y-akse.

Tilstanden **CenterLock** startes og afsluttes på lasermotageren. Læs og overhold lasermotagerens brugsanvisning.



Under søgningen vises symbolet **CenterLock** for den ene eller begge akser på måleværktøjets display, og statusvisningen (12) blinker rødt.



Hvis laserstrålen rettes mod lasermotagerens midterlinje, vises symbolet **CenterLock** på startskærmen for den ene eller begge akser. Hældningsværdierne vises ikke.

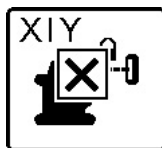
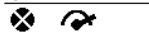

Hvis laserstrålen ikke kunne rettes mod lasermotagerens midterlinje, standses laserstrålens rotation, og der vises en fejlmeddelelse på displayet. Tryk på en vilkårlig knap for at lukke fejlmeddelelse. Den tilhørende akse indnivelleres atter på 0%.

Kontrollér, om måleværktøjet og lasermotageren er korrekt opstillet, og genstart tilstanden. Lasermotageren skal finde sig inden for et svingningsområde på  $\pm 8,5\%$  af måleværktøjet.

Bemærk! Ved brug af tilstanden **CenterLock** kan indstillingen af begge akser ændre sig, også hvis den ene af akserne ikke er blevet indstillet i forhold til lasermotageren.

### Partiel projektion (se billede C)

I rotationsfunktion kan du slukke den variable laserstråle (8) for en eller flere af rotationsniveauets kvadranter. Dermed er det muligt at begrænse faren på grund af laserstråling til bestemte områder. Derudover kan forstyrrelsen af andre apparater på grund af laserstrålen eller forstyrrelse af lasermotageren på grund af uønskede refleksioner undgås.

Deaktivering af enkelte kvadranter kan kun styres ved hjælp af **Bosch Levelling Remote App**. De kvadranter, hvor laserstrålen er synlig, kan ses i visningen Laserdriftstilstand (a) på startskærm-billedet.

### Nøjagtighedskontrol af måleværktøjet

Efterfølgende arbejde bør kun udføres af veluddannede og kvalificerede personer. De lovmæssige forhold ved gennemførelse af en nøjagtighedskontrol eller kalibrering af måleværktøjet skal være kendt.

#### Indvirkninger på nøjagtigheden

Den største indvirkning kommer fra omgivelsestemperaturen. Især temperaturforskelle, der forløber fra gulvet/jorden og opfejer, kan afbøje laserstrålen.

For at minimere termisk påvirkning fra den varme, der stiger op fra gulvet, anbefales det at montere måleværktøjet på et stativ. Desuden skal måleværktøjet så vidt muligt opstilles midt på arbejdsfladen.

Ud over udefra kommende påvirkninger kan også maskinspecifikke påvirkninger (f.eks. fald eller kraftige stød/slag) resultere i afvigelser. Kontrollér derfor altid nivelleringsnøjagtigheden, før du påbegynder en arbejdsopgave.

Hvis måleværktøjet overskrider den maksimale afvigelse ved en af de måleprocesser, som beskrives i det følgende, skal du udføre en kalibrering ved hjælp af (se "Kalibrering af måleværktøjet", Side 193) eller få måleværktøjet kontrolleret hos **Bosch-kundeservice**.

#### Kontrol af nivelleringsnøjagtighed ved vandret position

For at opnå et pålideligt og nøjagtigt resultat anbefales det at kontrollere nivelleringsnøjagtigheden på en fri målestrækning på **30 m** på fast underlag foran en væg. Udfør en komplet måleproces for begge akser.

- Monter måleværktøjet vandret på et stativ **30 m** fra væggen, eller stil det på et fast, plant underlag. Tænd for måleværktøjet.

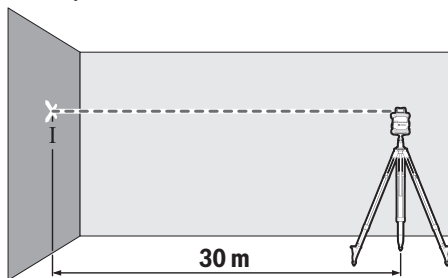

- Markér laserstråleens midte på væggen, når nivelleringen er afsluttet (punkt I).

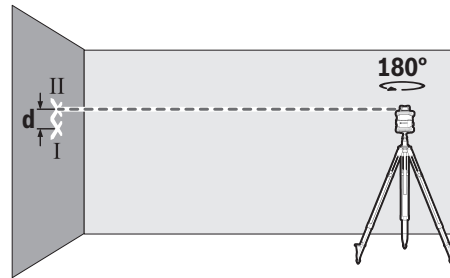

- Drej måleværktøjet **180°** uden at ændre højden. Lad det nivellere, og markér laserstråleens midte på væggen (punkt II). Vær opmærksom på, at punkt II skal være lodret over hhv. under punkt I.

Gentag målingen for den anden akse. Drej måleværktøjet **90°**, før målearbejdet påbegyndes.

På målestrækningen på **30 m** er den maksimalt tilladte afvigelse  $\pm 1,5$  mm. Differencen **d** mellem punkterne I og II må derfor højst udgøre **3 mm** ved hver af de to måleprocesser.

#### Kontrol af nivelleringsnøjagtighed ved lodret position

For at foretage kontrollen kræves en fri målestrækning på et fast underlag foran en **10 m** høj væg. Fastgør en lodsnor på væggen.

- Stil måleværktøjet lodret på et fast, plant underlag. Tænd for måleværktøjet og lad det nivellere.

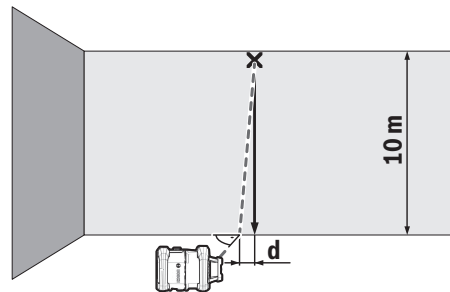

- Positioner måleværktøjet på en sådan måde, at laserstrålen rammer lodsnoren nøjagtigt i midten i den øverste ende. Forskellen **d** mellem laserstråle og lodsnor på den nederste ende af snoren giver måleværktøjets afvigelse fra den lodrette linje.

Ved en **10 m** høj målestrækning er den maksimalt tilladte afvigelse  $\pm 1$  mm. Forskellen **d** må derfor højst være **1 mm**.

### Kalibrering af måleværktøjet

Efterfølgende arbejde bør kun udføres af veluddannede og kvalificerede personer. De lovmæssige forhold ved gennemførelse af en nøjagtighedskontrol eller kalibrering af måleværktøjet skal være kendt.

- **Foretag en særdeles nøjagtig kalibrering af måleværktøjet, eller lad måleværktøjet kontrollere hos Bosch-kundeservice.** En unøjagtig kalibrering fører til forkerte måleresultater.

- **Start kun kalibreringen, hvis du er tvunget til at foretage en kalibrering af måleværktøjet.** Så snart måleværktøjet er i kalibreringstilstand, skal du foretage kalibreringen yderst nøjagtigt helt til slut, så der ikke efterfølgende genereres forkerte måleresultater.

**Kontrollér nivelleringsnøjagtigheden efter hver kalibrering** (se "Nøjagtighedskontrol af måleværktøjet", Side 193). Hvis afvigelsen ligger uden for de maksimalt tilladte værdier, skal du få kontrolleret måleværktøjet hos **Bosch**-kundeservice.

#### Kalibrering af X- og Y-akse

GRL 600 CHV kan kun kalibreres ved hjælp af lasermodtageren LR 60, mens GRL 650 CHVG kun kan kalibreres med LR 65 G. Lasermodtageren skal være forbundet til måleværktøjet via **Bluetooth®** (se "Oprettelse af forbindelse til fjernbetjening/lasermodtager", Side 187).

Måleværktøjets og lasermodtagerens position må ikke ændres under kalibreringen (med undtagelse af de beskrevne justeringer og drejninger). Stil derfor måleværktøjet på et fast, plant underlag, og fastgør lasermodtageren sikkert.

Kalibreringen skal så vidt muligt udføres via **Bosch Levelling Remote App**. Ved styring via appen er der ikke risiko for fejl, fordi måleværktøjets position ellers kan ændres, hvis man uforsigtigt kommer til at trykke på knapperne.

Ved kalibrering uden app skal du trykke på de relevante knapper på måleværktøjet, fjernbetjeningen kan ikke anvendes under kalibreringen.

Du skal bruge en fri målestrækning på **30 m** på et fast underlag. Hvis du ikke har en sådan målestrækning til rådighed, kan kalibreringen også udføres med mindre nivelleringsnøjagtighed på en **15 m** lang målestrækning.

#### Montering af måleværktøj og lasermodtager til kalibrering:

Monter måleværktøjet i vandret position **30 m** resp. **15 m** fra lasermodtageren på stativet **(43)**, eller stil det på et fast, plant underlag.

Fastgør lasermodtageren sikkert i en passende højde:

- enten på en væg eller en anden overflade med magneterne eller lasermodtagerens ophængningskroge,
- eller på et stabilt fastgjort hjælpemiddel med lasermodtagerens holder.

Følg altid brugsanvisningen til lasermodtageren.

#### Justering af måleværktøjet til kalibrering:

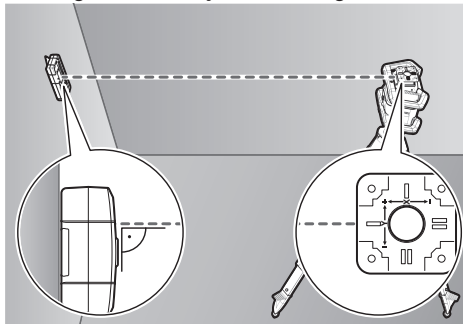

Juster måleværktøjet således, at den indprægede X-akse-indikation på måleværktøjet peger med **"+"**-siden mod lasermodtageren. X-aksen skal være lodret i forhold til lasermodtageren.

#### Start af kalibrering:

- Kalibrering via **Bosch Levelling Remote App**: Tænd måleværktøjet. Start kalibreringen i appen. Følg anvisningerne i appen i det videre forløb.
- Kalibrering uden app: Tænd måleværktøjet og lasermodtageren. Sørg for, at begge er forbundet via **Bluetooth®**. Start kalibreringen ved at trykke samtidigt på lasermodtagerens tænd/sluk-knap og knappen til tilstanden **CenterFind** på lasermodtageren. På lasermodtagerens display vises **CAL**.

Du afbryder kalibreringen efter behov ved at trykke længe på knappen til tilstanden **CenterFind** på lasermodtageren.

#### Udførelse af kalibrering uden app:



Vælg den eksisterende afstand mellem måleværktøj og lasermodtager i den menu, som åbnes på måleværktøjets display efter start af kalibreringen. Dette gør du ved at trykke på knappen **▲ (4)** eller **▼ (3)**. Bekræft dit valg med **OK** ved at trykke på knappen Hældningsindstilling **(14)**.



For at bekræfte den valgte målestrækning inklusive den tilhørende nivelleringsnøjagtighed i den efterfølgende menu **(OK)** trykker du på knappen Hældningsindstilling **(14)**. Du går tilbage til valg af målestrækning **(↔)** ved at trykke på knappen Linjefunktion **(5)**.

Juster lasermodtageren således i højden, at den variable laserstråle **(8)** vises som værende i midten på lasermodtageren (se brugsanvisningen til lasermodtageren). Fastgør lasermodtageren sikkert i denne højde.

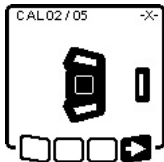

Kontrollér, at måleværktøjet og lasermodtageren er justeret i forhold til hinanden som vist på displayet (X-aksens "+"-side er rettet mod lasermodtageren). Start kalibreringen af X-aksen med ved at trykke på knappen Hældningsindstilling (14).

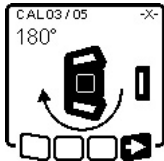

Hvis dette trin vises på displayet, skal du dreje måleværktøjet 180°, således at X-aksens "-"-side er rettet mod lasermodtageren. Sørg ved hver drejning for ikke at ændre måleværktøjets højde og hældning. Bekræft drejningen med ved at trykke på knappen Hældningsindstilling (14). Kalibreringen af X-aksen fortsættes.



Når kalibreringen af X-aksen er afsluttet korrekt, vises dette symbol på måleværktøjets display.

Fortsæt kalibreringen med ved at trykke på knappen Hældningsindstilling (14).

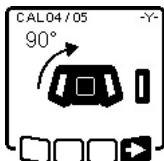

For at kalibrere Y-aksen skal du dreje måleværktøjet 90° i pilens retning, således at Y-aksens "+"-side er rettet mod lasermodtageren. Bekræft drejningen med ved at trykke på knappen Hældningsindstilling (14).

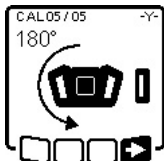

Hvis dette trin vises på displayet, skal du dreje måleværktøjet 180°, således at Y-aksens "-"-side er rettet mod lasermodtageren. Bekræft drejningen med ved at trykke på knappen Hældningsindstilling (14). Kalibreringen af Y-aksen fortsættes.



Når kalibreringen af Y-aksen er afsluttet korrekt, vises dette symbol på måleværktøjets display.

Afslut kalibreringen af Y-aksen med ved at trykke på knappen Hældningsindstilling (14).



Dette symbol bekræfter korrekt kalibrering af X- og Y-aksen med den nivelleringsnøjagtighed, der blev valgt fra starten. Afslut kalibreringen med ved at trykke på knappen Hældningsindstilling (14).

Når kalibreringen er afsluttet korrekt, slukkes måleværktøjet automatisk.



Hvis kalibreringen af X- eller Y-aksen ikke lykkedes, vises der en passende fejlmeddelelse på måleværktøjets display. På lasermodtagerens display vises **ERR**.

Afbryd kalibreringen med ved at trykke på knappen Linjefunktion (5).



Kontrollér, at måleværktøjet og lasermodtageren er justeret korrekt (se ovenstående beskrivelse). Genstart kalibreringen.

Hvis kalibreringen igen mislykkes, skal du få måleværktøjet kontrolleret hos **Bosch**-kundeservice.

### Kalibrering af Z-akse

For at foretage kalibreringen kræves en fri målestrækning på et fast underlag foran en 10 m høj væg. Fastgør en lodsnor på væggen.

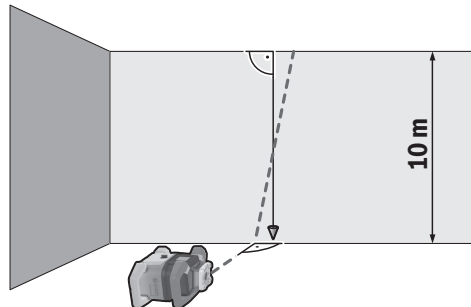

Stil måleværktøjet på et fast, plant underlag. Tænd for måleværktøjet og lad det nivellere. Juster måleværktøjet således, at laserstrålen rammer væggen lodret og skærer lodsnoren. Sluk for måleværktøjet.

For at starte kalibreringstilstanden skal du trykke på tasten Hældningsindstilling (14) og holde den nede og også trykke kort på tænd-/sluk-knappen (11). Måleværktøjet tændes. Lad måleværktøjet foretage en automatisk nivellering.

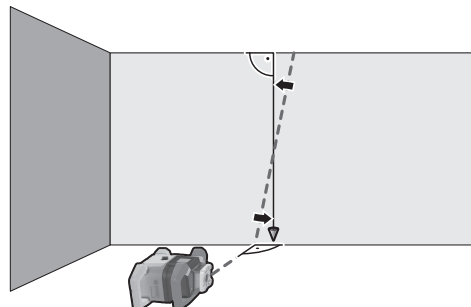

Juster laserstrålen, så den så vidt muligt løber parallelt med lodsnoren.



Hæld laserstrålen i retningen ◀ ved at trykke på knappen ▲ (4). Hæld laserstrålen i retningen ▶ ved at trykke på knappen ▼ (3).

Hvis det ikke er muligt at justere laserstrålen, så den løber parallelt med lodsnoren, skal du justere måleværktøjet mere præcist i forhold til væggen og genstarte kalibreringen.

Når laserstrålen er justeret parallelt, skal du gemme kalibreringen med  ved at trykke på tasten Hældningsindstilling (14).



Dette symbol bekræfter, at Z-aksen er kalibreret korrekt. Samtidig blinker statusvisningen (12) 3× grønt. Afslut kalibreringen med  ved at trykke på knappen Hældningsindstilling (14).

Når kalibreringen er afsluttet korrekt, slukkes måleværktøjet automatisk.



Hvis kalibreringen af Z-aksen er mislykket, vises denne fejlmeddelelse. Afbryd kalibreringen med  ved at trykke på knappen Linjefunktion (5).

Kontrollér, at den lodrette referencelinje ligger i rotationshovedets svingområde, og genstart kalibreringen. Sørg for, at måleværktøjet ikke bevæger sig under kalibreringen.

Hvis kalibreringen igen mislykkes, skal du få måleværktøjet kontrolleret hos **Bosch**-kundeservice.

## Arbejdsvejledning

- **Brug altid kun laserpunktets/laserlinjens midte til markering.** Laserpunktets størrelse og laserlinjens bredde ændres i takt med afstanden.
- **Måleværktøjet er udstyret med et trådløst interface.** Der kan være lokale driftsbegrænsninger i f.eks. fly eller på sygehuse.

### Arbejde med laser-måltavlen

Laser-måltavlen (51) forbedrer laserstrålens synlighed ved ugunstige betingelser og større afstande.

Den reflekterende del af laser-måltavlen (51) forbedrer laserlinjens synlighed, og takket være den transparente del er laserlinjen også synlig fra bagsiden af laser-måltavlen.

### Arbejde med stativ (tilbehør)

Et stativ udgør et stabilt, højdejusterbart måleunderlag. For vandret drift skal du sætte måleværktøjet med 5/8"-stativholderen (18) på stativets gevind (43). Skru måleværktøjet fast igen med stativets låseskrue. For lodret drift skal du bruge 5/8"-stativholderen (20).

Har stativet en målskala med udtræk, kan du indstille højdeforskydningen direkte.

Juster stativet groft, før du tænder måleværktøjet.

### Laserbriller (tilbehør)

Laserbrillerne filtrerer det omgivende lys fra. Derved fremstår laserens lys lysere for øjet.

- **Brug ikke laserbrillerne (tilbehør) som beskyttelsesbriller.** Med laserbrillerne kan man lettere få øje på laserstrålen, men de beskytter ikke mod laserstråling.
- **Brug ikke laserbrillerne (tilbehør) som solbriller eller i trafikken.** Laserbrillerne beskytter ikke 100 % mod ultraviolette (UV) stråler og reducerer ens evne til at registrere og iagttage farver.

### Sådan arbejder du med vægholder og justeringsenhed (se billede D)

Du kan fastgøre måleværktøjet på en væg ved hjælp af vægholderen med justeringsenhed (44). Montering på en væg anbefales f. eks., hvis der skal udføres arbejde, der ligger over stativets udtræks højde, eller hvis der skal udføres arbejde på et ustabil underlag og uden stativ.

Skru vægholderen (44) fast på en væg med skruer, som er ført gennem monteringshullerne (45). Monter så vidt muligt vægholderen lodret, og sørg for, at den er stabilt fastgjort.

Skru afhængigt af anvendelse vægholderens 5/8"-skruer (48) ind i den vandrette stativholder (18) eller den lodrette stativholder (20) på måleværktøjet.

Ved hjælp af justeringsenheden kan du forskyde måleværktøjet i højden i et område på ca. 13 cm. Tryk på trykknappen (46), og skub justeringsenheden groft til den ønskede højde. Med finindstillingskruen (47) kan du justere laserstrålen nøjagtigt til en referencehøjde.

### Sådan arbejder du med målestokken (tilbehør) (se billede E)

Til kontrol af hvor jævn underlaget er eller til overførsel af skrånende terræn/hældninger anbefales det at bruge målestokken (42) sammen med lasermodtageren.

På målestokken (42) ses foroven en relativ måleskala. Dennes nulhøjde kan du indstille foruden på udtrækket. Dermed kan afvigelser fra den indstillede højde aflæses direkte.

## Arbejdseksempler

### Overførsel/kontrol af højder (se billede F)

Stil måleværktøjet vandret på et fast underlag, eller monter det på et stativ (43) (tilbehør).

Arbejde med stativ: Indstil laserstrålen på den ønskede højde. Overfør eller kontrollér højden på målstedet.

Arbejde uden stativ: Find frem til højdeforskellen mellem laserstråle og højde på referencepunktet vha. laser-måltavlen (51). Overfør eller kontrollér den målte højdeforskelle på målstedet.



**Parallel justering af lodpunkt opad/overførsel af rette vinkler (se billede G)**

Skal rette vinkler overføres eller mellemvægge justeres, skal du indstille lodpunktet opad (10) parallelt, dvs. i samme afstand til en referencelinje (f. eks. væg).

Opstil måleværktøjet lodret og positionér det på en sådan måde, at lodpunktet forløber opad ca. parallelt med referencelinjen.

Mål afstanden mellem lodpunktet opad og referencelinje direkte på måleværktøjet ved hjælp af lasermåltavlen (51), så du er sikker på, at positioneringen er nøjagtig. Mål afstanden mellem lodpunkt opad og referencelinje på ny i en så stor afstand som muligt fra måleværktøjet. Indstil lodpunktet opad på en sådan måde, at det har samme afstand til referencelinjen som ved måling direkte på måleværktøjet.

Den rette vinkel til lodpunktet opad (10) vises med den variable laserstråle (8).

**Visning af lodret niveau (se billede G)**

Anbring måleværktøjet vertikalt for at vise et lodret hhv. vertikalt niveau. Skal det vertikale niveau forløbe i en ret vinkel til en referencelinje (f. eks. en væg), indstilles lodpunktet opad (10) i denne referencelinje.

Den lodrette linje vises med den variable laserstråle (8).

**Justering af lodret niveau (se billede H)**

Den lodrette laserlinje eller rotationsniveauet positioneres i et referencepunkt mod en væg ved at stille måleværktøjet lodret og indstille laserlinjen hhv. rotationsniveauet groft i referencepunktet. For at justere nøjagtigt i forhold til referencepunktet drejer du rotationsniveauet omkring X-aksen (se "Drejning af rotationsniveau ved lodret position", Side 189).

**Arbejde uden lasermodtager**

Under gunstige lysforhold (mørk omgivelse) og inden for korte afstande kan du arbejde uden lasermodtager. For bedre at kunne se laserstrålen vælges enten linjefunktion, eller du vælger punktfunktion og drejer laserstrålen hen til måstedet.

**Arbejde med lasermodtager (se billede E)**

Under ugunstige lysforhold (lyse omgivelser, direkte solstråler) og inden for store afstande bruges lasermodtageren (41) for bedre at kunne finde laserstrålen.

Vælg rotationsfunktion med maks. rotationshastighed til arbejde med lasermodtageren.

**Udendørs arbejde (se billede E)**

Udendørs bør lasermodtageren (41) altid bruges.

Monter måleværktøjet på stativet (43) ved arbejde på usikkert underlag. Aktivér altid chokadvarselsfunktionen for at undgå fejlmålinger, hvis undergrunden/jorden/gulvet skulle bevæge sig eller måleværktøjet udsættes for vibrationer.

**Klargøring af forskallinger (se billede I)**

Monter måleværktøjet vandret på et stativ (43), og stil stativet uden for forskallingsområdet. Vælg rotationsfunktion.

Fastgør lasermodtageren (41) med holderen på en målestok (42). Sæt målestokken på et referencepunkt for forskallingen.

Juster lasermodtageren således i højden på målestokken, at måleværktøjets variable laserstråle (8) vises som værende i midten (se brugsanvisningen til lasermodtageren).

Sæt derefter målestokken med lasermodtageren efter hinanden på flere forskellige kontrolsteder på forskallingen. Sørg for, at lasermodtagerens position på målestokken forbliver uændret.

Korriger højden på forskallingen, indtil laserstrålen vises i midten på alle kontrolsteder.

**Kontrol af hældninger (se billede J)**

Monter måleværktøjet i vandret position på et stativ (43). Vælg rotationsfunktion.

Opstil stativet med måleværktøjet således, at X-aksen er på linje med den hældning, som skal kontrolleres.

Indstil den nominelle hældning som X-aksens hældning (se "Hældningsfunktion ved vandret position", Side 190).

Fastgør lasermodtageren (41) med holderen på en målestok (42). Sæt målestokken ved foden af den hældende flade.

Juster lasermodtageren således i højden på målestokken, at måleværktøjets variable laserstråle (8) vises som værende i midten (se brugsanvisningen til lasermodtageren).

Sæt derefter målestokken med lasermodtageren efter hinanden på flere forskellige kontrolsteder på den hældende flade. Sørg for, at lasermodtagerens position på målestokken forbliver uændret.

Hvis laserstrålen på alle kontrolsteder vises i midten, er fladens hældning korrekt.

**Oversigt over statusvisninger**

Måleværktøj		Funktion
Grøn	Rød	
○		Vandret position: Nivelleringsproces X- og/eller Y-akse Lodret position: Nivelleringsproces X-akse
○		Hviletilstand aktiveret



Måleværktøj		Funktion
Grøn	Rød	
●		Vandret position: Begge akser er nivelleret. Lodret position: X-akse er nivelleret.
	○	Automatisk slukning på grund af fejlmeddelelse (batteri/akku tom, driftstemperatur overskredet)
	○	Tilstanden <b>CenterFind</b> eller tilstanden <b>CenterLock</b> startet (se betjeningsvejledningen til lasermodtageren)
	○	Måleværktøjets position er ændret uden slukning/tænding af værktøjet
	○	Selvnivellering ikke mulig, afslutning på selvnivelleringsområdet
	○	Chokadvarselsfunktion udløst
	○	Måleværktøjets kalibrering er startet.
	●	Vandret position: Mindst en akse hælder eller ved manuel funktion. Lodret position: X-aksen hælder eller ved manuel funktion.

● Lyser permanent

○ Blinker

Fjernbetjening		Fjernbetjening		Funktion
X		Y		
grøn	rød	grøn	rød	
○				Nivelleringsproces X-akse (vandret og lodret position)
		○		Nivelleringsproces Y-akse (vandret position)
○		○		Fjernbetjening tilsluttes via <i>Bluetooth</i> <sup>®</sup> . (de to statusvisninger blinker skiftevist)
●				X-akse er nivelleret (vandret og lodret position).
		●		Y-akse er nivelleret (vandret position).
● (3 s)		● (3 s)		Fjernbetjening tilsluttet korrekt via <i>Bluetooth</i> <sup>®</sup>
	●			X-aksen hælder eller i manuel drift (vandret og lodret position).
			●	Y-aksen hælder eller i manuel drift (vandret position).
	● (3 s)		● (3 s)	Oprettelse af forbindelse via <i>Bluetooth</i> <sup>®</sup> til måleværktøjet mislykkedes

● Lyser permanent

○ Blinker

## Oversigt over styringsmuligheder for funktionerne







Funktion	GRL 600 CHV	GRL 650 CHVG	RC 6	LR 60	LR 65 G	Bosch Levelling Remote App
Tænd/sluk GRL 600 CHV/GRL 650 CHVG	●	●	-	-	-	-
Oprettelse af forbindelse via <i>Bluetooth</i> <sup>®A)</sup>	●	●	●	●	●	●
Hviletilstand	●	●	●	-	-	●
Aktivering af tasturlås	-	-	-	-	-	●
Deaktivering af tasturlås	●	●	-	-	-	●
Rotations-, linje- og punktfunction	●	●	●	-	-	●
Drejning af linje/punkt inden for rotationsniveauet	●	●	●	-	-	●
Drejning af rotationsniveau ved lodret position	●	●	●	-	-	●

Funktion	GRL 600 CHV	GRL 650 CHVG	RC 6	LR 60	LR 65 G	Bosch Levelling Remote App
Automatisk lodpunktfunktion nedad ved lodret position	-	-	●	-	-	●
Tænd/sluk chokadvarselsfunktion	●	●	-	-	-	●
Tilpas chokadvarselsfunktionens følsomhed	-	●	-	-	-	●
Hældningsfunktion	●	●	●	-	-	●
Tilpas <b>SlopeProtect</b> (GRL 650 CHVG)	-	-	-	-	-	●
Manuel funktion	●	●	-	-	-	●
Tilstanden <b>CenterFind</b>	-	-	-	●	●	-
Tilstanden <b>CenterLock</b>	-	-	-	-	●	-
Partiel projektion	-	-	-	-	-	●
Kalibrering af X- og Y-akse (vandret position) <sup>B)</sup>	●	●	-	●	●	●
Kalibrering af Z-akse (lodret position)	●	●	-	-	-	●

A) Funktionen skal startes samtidig på henholdsvis måleværktøjet og fjernbetjeningen, lasermotageren eller smartphonen.

B) Funktionen startes enten samtidig på måleværktøjet og smartphonen eller på lasermotageren.

## Afhjælpning af fejl

Displayvisning rotationslaser	Displayvisning lasermodtager	Problem	Afhjælpning
	-	Automatisk slukning (akku eller batterier er tomme)	Skift akkuen eller batterierne.
	-	Automatisk slukning (driftstemperatur overskredet)	Lad måleværktøjets temperatur tilpasse sig, før du tænder det. Kontrollér derefter målenøjagtigheden, og kalibrer måleværktøjet efter behov.
	-/PNK	Oprettelse af forbindelse til fjernbetjeningen (40) eller til lasermotageren (41) mislykket	Tryk kort på tænd/sluk-knappen (11) for at lukke fejlmeddelelsen. Genstart oprettelsen af forbindelsen (se "Oprettelse af forbindelse til fjernbetjening/lasermotager", Side 187). Hvis det ikke er muligt at oprette forbindelse, skal du kontakte <b>Bosch</b> -kundeservice.
	-	Oprettelse af forbindelse til den mobile enhed mislykkes	Tryk kort på tænd/sluk-knappen (11) for at lukke fejlmeddelelsen. Genstart oprettelsen af forbindelsen (se "Fjernstyring via <b>Bosch Levelling Remote App</b> ", Side 187). Hvis det ikke er muligt at oprette forbindelse, skal du kontakte <b>Bosch</b> -kundeservice.
	-	Måleværktøjet står mere end 8,5 % skævt eller ikke i korrekt vandret eller lodret position.	Positionér måleværktøjet igen, enten i vandret eller lodret position. Den nye nivellering starter automatisk.
	-	Overskridelse af den maksimale nivelleringstid	Positionér måleværktøjet igen, enten i vandret eller lodret position. Tryk kort på tænd/sluk-knappen (11) for at genstarte nivelleringen.

Displayvisning rotationslaser	Displayvisning lasermodtager	Problem	Afhjælpning
	-	Skift mellem vandret og lodret position uden at slukke og tænde måleværktøjet	Tryk kort på tænd/sluk-knappen <b>(11)</b> for at genstarte nivelleringen.
	<b>ERR</b>	Kalibrering af X-aksen mislykkedes	Afbryd kalibreringen med  ved at trykke på knappen Linjefunktion <b>(5)</b> . Sørg for, at lasermodtagerens modtageområde står lodret i forhold til akse (X/Y) på måleværktøjet. Genstart kalibreringen.
	<b>ERR</b>	Kalibrering af Y-aksen mislykkedes	
	-	Kalibrering af Z-aksen mislykkedes	Afbryd kalibreringen med  ved at trykke på knappen Linjefunktion <b>(5)</b> . Kontrollér, om måleværktøjet er justeret korrekt, og genstart kalibreringen.
	<b>ERR</b>	Tilstanden <b>CenterFind</b> mislykket i forhold til X-aksen	Tryk på en vilkårlig knap for at lukke fejlmeddelelse. Kontrollér, om måleværktøjet og lasermodtageren er korrekt opstillet. Lasermodtageren skal befinde sig inden for et svingningsområde på $\pm 8,5$ % af måleværktøjet.
	<b>ERR</b>	Tilstanden <b>CenterFind</b> mislykket i forhold til Y-aksen	Genstart tilstanden.
<b>GRL 650 CHVG:</b>			
	<b>ERR</b>	Tilstanden <b>CenterLock</b> mislykket i forhold til X-aksen	Tryk på en vilkårlig knap for at lukke fejlmeddelelse. Kontrollér, om måleværktøjet og lasermodtageren er korrekt opstillet. Lasermodtageren skal befinde sig inden for et svingningsområde på $\pm 8,5$ % af måleværktøjet.
	<b>ERR</b>	Tilstanden <b>CenterLock</b> mislykket i forhold til Y-aksen	Genstart tilstanden.

## Vedligeholdelse og service

### Vedligeholdelse og rengøring

Sørg for, at måleværktøj og fjernbetjening altid er rene.

Dyp hverken måleværktøj eller fjernbetjening i vand eller andre væsker.

Tør snavs af med en fugtig, blød klud. Brug ikke rengørings- eller opløsningsmiddel.

Rengør især fladerne på måleværktøjet omkring laserens udgangsåbning med regelmæssige mellemrum, og fjern fnug.

Måleværktøjet skal opbevares og transporteres i kufferten **(53)**.

Hvis måleværktøjet skal repareres, skal man indlevere det i kufferten **(53)**.

Ved transport af måleværktøjet i kufferten **(53)** kan du fastgøre stativet **(43)** med remmen **(52)** på kufferten.

### Kundeservice og anvendelsesrådgivning

Kundeservice besvarer dine spørgsmål vedr. reparation og vedligeholdelse af dit produkt samt reservedele. Eksplosionstegninger og oplysninger om reservedele finder du også på: [www.bosch-pt.com](http://www.bosch-pt.com)

Bosch-anvendelsesrådgivningsteamet hjælper dig gerne, hvis du har spørgsmål til produkter og tilbehørsdele.

Produktets 10-cifrede typenummer (se typeskilt) skal altid angives ved forespørgsler og bestilling af reservedele.

#### Dansk

Bosch Service Center

Telegrafvej 3

2750 Ballerup

På [www.bosch-pt.dk](http://www.bosch-pt.dk) kan der online bestilles reservedele eller oprettes en reparations ordre.

Tlf. Service Center: 44898855

Fax: 44898755

E-Mail: [vaerktoej@dk.bosch.com](mailto:vaerktoej@dk.bosch.com)

**Du finder adresser til andre værksteder på:**

[www.bosch-pt.com/serviceaddresses](http://www.bosch-pt.com/serviceaddresses)

**Transport**

De anbefalede lithium-ion-akkuer overholder bestemmelserne om farligt gods. Akkuerne kan transporteres af brugeren på offentlig vej uden yderligere pålæg.

Ved forsendelse gennem tredjemand (f.eks.: lufttransport eller spedition) skal særlige krav vedr. emballage og mærkning overholdes. Her skal man kontakte en faregodseksper, før forsendelsesstykket forberedes.

Send kun akkuer, hvis huset er ubeskadiget. Tilkøb åbne kontakter, og indpak akkuen på en sådan måde, at den ikke kan bevæge sig i emballagen. Følg venligst også eventuelle, videreførende, nationale forskrifter.

**Bortskaffelse**

Elapparater, akkuer/batterier, tilbehør og emballage skal bortskaffes miljømæssigt korrekt, så de kan genanvendes.



Smid ikke el-apparater og akkuer/batterier ud sammen med det almindelige husholdningsaffald!

**Gælder kun i EU-lande:**

Iht. det europæiske direktiv 2012/19/EU om affald fra elektrisk og elektronisk udstyr og de nationale bestemmelser, der er baseret herpå, skal kasserede el-apparater, og iht. det europæiske direktiv 2006/66/EF skal defekte eller opbrugte akkuer/batterier indsamles separat og genbruges iht. gældende miljøforskrifter.

Ved forkert bortskaffelse kan elektrisk og elektronisk affald have skadelige virkninger på miljøet og menneskers sundhed på grund af den mulige tilstedeværelse af farlige stoffer.

**Akkuer/batterier:****Li-ion:**

Vær opmærksom på anvisningerne i afsnittet "Transport" (se "Transport", Side 201).

## Innehållsförteckning

Säkerhetsanvisningar för rotationslaser och fjärrkontroll.....	Sidan 204
Produkt- och prestandabeskrivning.....	Sidan 205
Ändamålsenlig användning.....	Sidan 205
Rotationslaser.....	Sidan 205
Fjärrkontroll.....	Sidan 205
Illustrerade komponenter.....	Sidan 205
Rotationslaser.....	Sidan 205
Indikeringselement rotationslaser.....	Sidan 205
Fjärrkontroll.....	Sidan 205
Tillbehör/reservdelar.....	Sidan 205
Tekniska data.....	Sidan 206
Montering.....	Sidan 208
Energiförsörjning mätverktyg.....	Sidan 208
Drift med ackumulatorbatteri.....	Sidan 208
Indikering batteristatus.....	Sidan 208
Anvisningar för korrekt hantering av batterimodulen.....	Sidan 208
Drift med batterier.....	Sidan 208
Byta batteri (se bild <b>A</b> ).....	Sidan 208
Laddningsstatusvisning.....	Sidan 208
Energiförsörjning med fjärrkontroll.....	Sidan 209
Drift.....	Sidan 209
Driftstart av fjärrkontrollen.....	Sidan 209
Rotationslaserns driftstart.....	Sidan 209
Ställa upp mätinstrumentet.....	Sidan 209
Använda mätinstrumentet.....	Sidan 209
In- och urkoppling.....	Sidan 210
Upprätta anslutning till fjärrkontrollen/lasermottagaren.....	Sidan 210
Fjärrstyrning via <b>Bosch Levelling Remote App</b> .....	Sidan 210
Viloläge.....	Sidan 211
Knapplös.....	Sidan 211
Driftstyper.....	Sidan 211
Inriktning av X- och Y-axel.....	Sidan 211
Översikt driftstyper.....	Sidan 211
Rotationsfunktion.....	Sidan 211
Linjefunktion/punktfunktion.....	Sidan 212
Vrid linje/punkt inom rotationsplanet.....	Sidan 212
Så här vrids rotationsplanet i vertikalläge.....	Sidan 212
Automatisk lodstrålefunktion neråt vid vertikalläge.....	Sidan 212
Nivelleringsautomatik.....	Sidan 212
Översikt.....	Sidan 212
Lägesförändring.....	Sidan 213
Chockvarningsfunktion.....	Sidan 213
Lutningsdrift vid horisontellt läge.....	Sidan 213
Sparade lutningar för lutningsfunktion vid horisontalläge (GRL 650 CHVG).....	Sidan 214
<b>SlopeProtect</b> .....	Sidan 214
Manuell drift.....	Sidan 214
Manuell drift vid horisontellt läge.....	Sidan 214
Manuell drift vid vertikalt läge.....	Sidan 214
Funktioner.....	Sidan 215

Läge <b>CenterFind</b> .....	Sidan 215
Läge <b>CenterLock</b> (GRL 650 CHVG) .....	Sidan 215
Partiell projektion (se bild <b>C</b> ) .....	Sidan 215
Precisionskontroll av mätinstrumentet .....	Sidan 215
Precisionspåverkan .....	Sidan 216
Kontrollera nivelleringsprecisionen vid horisontellt läge .....	Sidan 216
Kontrollera nivelleringsprecisionen vid vertikalt läge .....	Sidan 216
Kalibrera mätinstrumentet .....	Sidan 216
Kalibrering av X- och Y-axel .....	Sidan 216
Kalibrering Z-axel .....	Sidan 218
Arbetsanvisningar .....	Sidan 219
Arbeta med laser-måltavla .....	Sidan 219
Arbeta med stativet (tillbehör) .....	Sidan 219
Laser-glasögon (tillbehör) .....	Sidan 219
Arbeta med väggfäste och uppriktningseenhet (se bild <b>D</b> ) .....	Sidan 219
Arbeta med mätstav (tillbehör) (se bild <b>E</b> ) .....	Sidan 219
Arbetsexempel .....	Sidan 219
Överföra/kontrollera höjd (se bild <b>F</b> ) .....	Sidan 219
Rikta in lodstrålen parallellt uppåt/märka ut rät vinkel (se bild <b>G</b> ) .....	Sidan 219
Visa lodrätt/vertikalt plan (se bild <b>G</b> ) .....	Sidan 219
Rikta in lodrätt/vertikalt plan (se bild <b>H</b> ) .....	Sidan 219
Användning utan lasermottagare .....	Sidan 220
Arbeta med lasermottagare (se bild <b>E</b> ) .....	Sidan 220
Arbeta utomhus (se bild <b>E</b> ) .....	Sidan 220
Rikta in plattor (se bild <b>I</b> ) .....	Sidan 220
Kontrollera lutningar (se bild <b>J</b> ) .....	Sidan 220
Översikt statusindikeringar .....	Sidan 220
Översikt över funktionernas kontrollmöjligheter .....	Sidan 221
Åtgärda störningar .....	Sidan 222
Underhåll och service .....	Sidan 223
Underhåll och rengöring .....	Sidan 223
Kundtjänst och applikationsrådgivning .....	Sidan 223
Du hittar fler kontaktuppgifter till service här: .....	Sidan 223
Transport .....	Sidan 223
Avfallshantering .....	Sidan 223
Endast för EU-länder: .....	Sidan 223
Sekundär-/primärbatterier: .....	Sidan 223

## Svensk

### Säkerhetsanvisningar för rotationslaser och fjärrkontroll



Samtliga anvisningar ska läsas och följas för att arbetet ska bli riskfritt och säkert. Om dessa anvisningar inte beaktas kan integrerade skyddsanordningar påverkas.

Gör inte varningsskyltarna oläsliga. **FÖRVARA DESSA ANVISNINGAR SÄKERT OCH LÅT DEM FÖLJA MED PRODUKTEN.**

- ▶ **Var försiktig.** Om andra än de här angivna hanterings- eller justeringsanordningarna eller metoder används kan det leda till farliga strålningsexponeringar.
- ▶ Mätinstrumentet levereras med en laser-varningsskylt (markerad på bilden av mätinstrumentet på grafiksidan).
- ▶ Klistra medföljande dekal i ditt eget språk över laser-varningsskylten om den avviker från språket i ditt land.



Rikta inte laserstrålen mot människor eller djur och rikta inte heller själv blicken mot den direkta eller reflekterade laserstrålen. Därigenom kan du blanda personer, orsaka olyckor eller skada ögat.

- ▶ Om laserstrålen träffar ögat, blunda och vrid bort huvudet från strålen.
- ▶ Gör inga ändringar på laseranordningen. De inställningsmöjligheter som beskrivs i denna bruksanvisning kan du använda utan risk.
- ▶ Använd inte laserglasögonen (tillbehör) som skyddsglasögon. Laserglasögonen används för att kunna se laserstrålen bättre. Den skyddar dock inte mot laserstrålningen.
- ▶ Använd inte laserglasögonen (tillbehör) som solglasögon eller i trafiken. Laserglasögonen skyddar inte fullständigt mot UV-strålning och reducerar förmågan att uppfatta färg.
- ▶ Låt endast kvalificerad fackpersonal reparera dina produkter och endast med originalreservdelar. Därmed kan säkerheten garanteras.
- ▶ Låt inte barn använda laser-mätverktyget utan uppsikt. De kan oavsiktligt blanda sig själva eller andra personer.
- ▶ Arbeta inte i explosionsfarlig omgivning med brännbara vätskor, gaser eller damm. Gnistor som kan antända dammet eller gaserna kan bildas.
- ▶ Använd inga optiskt samlande instrument såsom kikare eller lupp för att betrakta strålningskällan. Dina ögon kan skadas.
- ▶ Öppna inte batteriet/batterierna. Detta kan leda till kortslutning.

- ▶ Vid skador och felaktig användning av batteriet kan ångor träda ut. Batteriet kan börja brinna eller explodera. Tillför friskluft och kontakta läkare vid besvär. Ångorna kan leda till irritation i andningsvägarna.
- ▶ Om batteriet används på fel sätt, eller är skadat, finns det risk för att brännbar vätska rinner ur batteriet. Undvik kontakt med vätskan. Vid oavsiktlig kontakt spola med vatten. Om vätska kommer i kontakt med ögonen, uppsök dessutom läkare. Batterivätskan kan medföra hudirritation och brännskada.
- ▶ Batteriet kan skadas av vassa föremål som t.ex. spikar eller skruvmejslar eller på grund av yttre påverkan. En intern kortslutning kan uppstå och rök, explosion eller överhettning kan förekomma hos batteriet.
- ▶ Håll gem, mynt, nycklar, spikar, skruvar och andra små metallföremål på avstånd från det ej använda batteriet för att undvika en bygging av kontaktorna. En kortslutning av batteriets kontakter kan leda till brännskador eller brand.
- ▶ Använd endast Bosch-batteriet i produkter från samma tillverkare. Detta skyddar batteriet mot farlig överbelastning.
- ▶ Ladda batterierna endast i de laddare som tillverkaren rekommenderat. Om en laddare som är avsedd för en viss typ av batterier används för andra batterityper finns risk för brand.



Skydda batterierna mot hög värme som t. ex. längre solbestrålning, eld, smuts, vatten och fukt. Explosions- och kortslutningsrisk.



Placera inte de magnetiska tillbehören i närheten av implanterat och andra medicinska apparater, som t.ex. pacemakers eller insulinpumpar. Tillbehörens magneter skapar ett fält som kan påverka funktionen hos implanterat eller medicinska apparater.

- ▶ Håll de magnetiska tillbehören på avstånd från magnetiska datamedia och apparater som är känsliga för magnetstrålning. Tillbehörens magnetiska påverkan kan leda till irreversibla dataförluster.
- ▶ Var försiktig! När mätinstrumentet används med Bluetooth® kan störningar förekomma hos andra apparater, flygplan och medicinska apparater (t.ex. pacemaker, hörapparater). Skador på människor och djur i omedelbar närhet kan inte heller uteslutas. Använd inte mätinstrumentet med Bluetooth® i närheten av medicinska apparater, bensinstationer, kemiska anläggningar, områden med explosionsrisk eller i sprängningsområden. Använd inte mätinstrumentet med Bluetooth® i flygplan. Undvik drift i direkt närhet till kroppen under en längre period.

Varumärket Bluetooth® och logotyperna tillhör Bluetooth SIG, Inc. Alla användning av detta varumärke/logotyp från Robert Bosch Power Tools GmbH sker under licens.



## Produkt- och prestandabeskrivning

Beakta bilden i den främre delen av bruksanvisningen.

### Ändamålsenlig användning

#### Rotationslaser

Mätinstrumentet används för bestämning och kontroll av exakta vågräta höjdförlopp, lodlinjer, fluktlinjer och lodpunkter.

Mätinstrumentet kan användas både inomhus och utomhus.

#### Fjärrkontroll

Fjärrkontrollen är avsedd för styrning av **Bosch** rotationslaser via **Bluetooth®**.

Fjärrkontrollen kan användas inomhus och utomhus.

### Illustrerade komponenter

Numreringen av komponenterna hänvisar till illustrationen av mätinstrumentet och fjärrkontroll på grafiksidorna.

#### Rotationslaser

- (1) Batterifackets lock
- (2) Spärr av batterifackets lock
- (3) Lutningsknapp neråt ▼/knapp vrid medsols ↻
- (4) Lutningsknapp uppåt ▲/knapp vrid motsols ↻
- (5) Knapp Linjefunktion
- (6) Knapp Rotationsfunktion
- (7) Knapp **Bluetooth®**
- (8) Variabel laserstråle
- (9) Utgångsöppning laserstrålning
- (10) Lodpunkt uppåt<sup>a)</sup>
- (11) På-/av-knapp
- (12) Statusindikering
- (13) Knapp manuell drift
- (14) Knapp lutningsinställning
- (15) Display
- (16) Skåra för inriktning
- (17) Bärhandtag
- (18) Stativfäste 5/8" (horisontellt)
- (19) Laservarningsskylt
- (20) Stativfäste 5/8" (vertikalt)
- (21) Serienummer
- (22) Batteriadapter
- (23) Upplåsningsknapp uppladdningsbart batteri/ batteriadapter
- (24) Uppladdningsbart batteri<sup>b)</sup>

a) I vertikaldrift gäller lodstrålen uppåt som 90°-referenspunkt.

b) **I bruksanvisningen avbildat och beskrivet tillbehör ingår inte i standardleveransen. I vårt tillbehörsprogram beskrivs allt tillbehör som finns.**

#### Indikeringselement rotationslaser

- (a) Indikering laserdriftsätt
- (b) Indikering anslutning via **Bluetooth®**
- (c) Indikering Stötvarningsfunktion
- (d) Indikering av batteristatus
- (e) Indikering lodpunktsfunktion neråt
- (f) Indikering lutningsvinkel X-axel
- (g) Indikering lutningsvinkel Y-axel
- (h) Indikering rotationshastighet
- (i) Funktionsknapp-symbol

#### Fjärrkontroll

- (25) Knapp lodpunktsfunktion neråt
- (26) Knapp rotationsfunktion
- (27) Knapp viloläge
- (28) Knapp linjefunktion
- (29) Knapp Vrid motsols
- (30) Lutningsknapp uppåt
- (31) Knapp lutningsinställning
- (32) Signalsändningsindikering
- (33) Statusindikering X-axel
- (34) Statusindikering Y-axel
- (35) Lutningsknapp neråt
- (36) Knapp vrid medsols
- (37) Spärr av batterifackets lock
- (38) Serienummer
- (39) Batterifackets lock
- (40) Fjärrkontroll<sup>a)</sup>

a) **I bruksanvisningen avbildat och beskrivet tillbehör ingår inte i standardleveransen. I vårt tillbehörsprogram beskrivs allt tillbehör som finns.**

#### Tillbehör/reservdelar

- (41) Lasermottagare<sup>a)</sup>
- (42) Mätstav<sup>a)</sup>
- (43) Stativ<sup>a)</sup>
- (44) Väggfäste/inriktningseenhet<sup>a)</sup>
- (45) Monteringshåll för väggfäste<sup>a)</sup>
- (46) Knapp för grovinställning av väggfästet<sup>a)</sup>
- (47) Fininställningsskruv för väggfästet<sup>a)</sup>
- (48) 5/8"-skruv för väggfäste<sup>a)</sup>
- (49) Magnet<sup>a)</sup>
- (50) Laserglasögon<sup>a)</sup>
- (51) Lasermåltavla<sup>a)</sup>
- (52) Rem<sup>a)</sup>
- (53) Väska<sup>a)</sup>

a) **I bruksanvisningen avbildat och beskrivet tillbehör ingår inte i standardleveransen. I vårt tillbehörsprogram beskrivs allt tillbehör som finns.**

## Tekniska data

Rotationslaser	GRL 600 CHV	GRL 650 CHVG
Artikelnummer	<b>3 601 K61 F..</b>	<b>3 601 K61 V..</b>
Arbetsområde (radie)		
– Utan lasermottagare max. <sup>A)</sup>	30 m	35 m
– Med lasermottagare max.	300 m	325 m
Nivelleringsprecision vid ett avstånd på 30 m <sup>B)C)</sup>		
– Horisontellt	±1,5 mm	±1,5 mm
– Vertikalt	±3 mm	±3 mm
Självnivelleringsområde	±8,5 % (±5°)	±8,5 % (±5°)
Nivelleringsstid (upp till 3 % lutning)	30 s	30 s
Rotationshastighet	150/300/600 varv/min	150/300/600 varv/min
Lutningsfunktion i en/två axlar	±8,5 %	±8,5 %
Precision lutningsfunktion <sup>B)D)</sup>	±0,2 %	±0,2 %
Max. användningshöjd över referenshöjd	2000 m	2000 m
Relativ luftfuktighet max.	90 %	90 %
Nersmutsningsgrad enligt IEC 61010-1	2 <sup>E)</sup>	2 <sup>E)</sup>
Laserklass	2	2
Lasertyp	630–650 nm, < 1 mW	500–540 nm, < 1 mW
Divergens	< 1,5 mrad (helvinkel)	< 1,5 mrad (helvinkel)
Rekommenderad lasermottagare	LR 60	LR 65 G
Stativfäste (horisontellt/vertikalt)	5/8"	5/8"
Energiförsörjning mätinstrument		
– Batteri (litiumjon)	18 V	18 V
– Batterier (alkali-mangan) (med batteriadapter)	4 × 1,5 V LR20 (D)	4 × 1,5 V LR20 (D)
Drifttid ca.		
– Med batteri (4 Ah)	60 h	50 h
– Med batterier	70 h	60 h
Bluetooth® mätinstrument		
– Klass	1	1
– Kompatibilitet <sup>F)</sup>	Bluetooth® 5.0/4.X (Low Energy)	Bluetooth® 5.0/4.X (Low Energy)
– Signalräckvidd max. <sup>G)</sup>	100 m	100 m
– Driftsfrekvensområde	2402–2480 MHz	2402–2480 MHz
– Sändningseffekt max.	6,3 mW	6,3 mW
Bluetooth® smarttelefon		
– Kompatibilitet <sup>F)</sup>	Bluetooth® 5.0/4.X (Low Energy)	Bluetooth® 5.0/4.X (Low Energy)
– Operativsystem <sup>H)</sup>	Android 6 (och senare) iOS 11 (och senare)	Android 6 (och senare) iOS 11 (och senare)
Vikt motsvarande EPTA-Procedure 01:2014		
– Med batteri <sup>I)</sup>	4,2–4,8 kg	4,2–4,8 kg
– Med batterier	4,6 kg	4,6 kg
Mått (längd × bredd × höjd)	327 × 188 × 278 mm	327 × 188 × 278 mm
Skyddsklass	IP 68	IP 68
Välttesthöjd <sup>J)</sup>	2 m	2 m

Rotationslaser	GRL 600 CHV	GRL 650 CHVG
Rekommenderad omgivningstemperatur vid laddning	0 °C ... +35 °C	0 °C ... +35 °C
Tillåten omgivningstemperatur		
– Vid användning	–10 °C ... +50 °C	–10 °C ... +50 °C
– Vid lagring	–20 °C ... +50 °C	–20 °C ... +50 °C
Rekommenderade batterier	GBA 18V... ProCORE18V 4,0 Ah/8,0 Ah	GBA 18V... ProCORE18V 4,0 Ah/8,0 Ah
Rekommenderade laddare	GAL 18... GAX 18... GAL 36...	GAL 18... GAX 18... GAL 36...

- A) Arbetsområdet kan reduceras vid ogynnsamma omgivningsvillkor (t.ex. direkt solljus).
- B) Vid 20 °C
- C) Längs axlarna
- D) Vid maximal lutning på ±8,5 % ligger maximal avvikelse på ±0,2 %.
- E) Endast en icke ledande smuts förekommer, men som på grund av kondens kan bli tillfälligt ledande.
- F) Vid Bluetooth®-lågenergierheter är kanske ingen anslutning möjlig beroende på modell och operativsystem. Bluetooth®-enheter måste ha stöd för SPP-profilen.
- G) Räckvidden kan variera kraftigt beroende på yttre omständigheter, bland annat vilken mottagare som används. Inne i slutna rum och genom metallbarriärer (t.ex. väggar, hyllor, resväskor etc.) kan Bluetooth®-räckvidden vara betydligt mindre.
- H) Beroende på uppdatering av **Bosch Levelling Remote App** kan senare versioner av operativsystemet krävas.
- I) Beroende på använt batteri
- J) Mätinstrumentet, monterat i horisontellt läge på ett stativ, välter på ett plant betonggolvs.
- För entydig identifiering av ditt mätinstrument finns serienumret **(21)** på typskylten.

Fjärrkontroll	RC 6
Artikelnummer	<b>3 601 K69 R..</b>
Arbetsområde (radie) max.	100 m
Drifttemperatur	–10 °C ... +50 °C
Förvaringstemperatur	–20 °C ... +70 °C
Max. användningshöjd över referenshöjd	2000 m
Relativ luftfuktighet max.	90 %
Nersmutsningsgrad enligt IEC 61010-1	2 <sup>A)</sup>
<i>Bluetooth®</i> fjärrkontroll	
– Klass	1
– Kompatibilitet <sup>B)</sup>	<i>Bluetooth®</i> 5.0/4.X (Low Energy)
– Signalarävidd max. <sup>C)</sup>	100 m
– Driftsfrekvensområde	2402–2480 MHz
– Sändningseffekt max.	6,3 mW
Batterier	2 × 1,5 V LR6 (AA)
Vikt motsvarande EPTA-Procedure 01:2014	0,17 kg
Mått (längd × bredd × höjd)	122 × 59 × 27 mm
Skyddsklass	IP 54

- A) Endast en icke ledande smuts förekommer, men som på grund av kondens kan bli tillfälligt ledande.
- B) Vid Bluetooth®-lågenergierheter är kanske ingen anslutning möjlig beroende på modell och operativsystem. Bluetooth®-enheter måste ha stöd för SPP-profilen.
- C) Räckvidden kan variera kraftigt beroende på yttre omständigheter, bland annat vilken mottagare som används. Inne i slutna rum och genom metallbarriärer (t.ex. väggar, hyllor, resväskor etc.) kan Bluetooth®-räckvidden vara betydligt mindre.

## Montering

### Energiförsörjning mätverktyg

Mätinstrumentet kan drivas med vanliga batterier eller med ett litiumjon-batteri från Bosch.

Använd inte vanliga batterier (t.ex. nickel/metallhydrid).

#### Drift med ackumulatorbatteri

##### ► Använd endast de laddare som anges i tekniska data.

Endast denna typ av laddare är anpassad till det litiumjonbatteri som används i mätverktyget.

**Observera:** användning av batterier som inte är lämpliga för ditt mätinstrument kan leda till felfunktion eller skador på mätinstrumentet.

**Observera:** Batteriet levereras delvis laddat. För full effekt ska batteriet före första användningen laddas upp i laddaren.



Litiumjonbatteriet kan när som helst laddas upp eftersom detta inte påverkar livslängden. Batteriet skadas inte om laddning avbryts.

Litiumjonbatteriet är skyddat mot djupurladdning genom "Electronic Cell Protection (ECP)". Vid urladdat batteri stängs mätinstrumentet av genom en skydds brytare.

##### ► Starta inte mätinstrumentet igen efter att det stängts av via skydds brytaren. Batteriet kan skadas.

#### Indikering batteristatus

Om batteriet tas ut ur mätinstrumentet kan laddningsnivån visas via de gröna LED-lamporna batteriets status.

Tryck på knappen för indikering av batteristatus  eller , för att visa batteriets laddningsnivå.

Om ingen LED-lampa lyser efter ett tryck på knappen för batteristatus är batteriet defekt och måste bytas ut.

#### Batterityp GBA 18V...



LED	Kapacitet
Fast ljus 3× grönt	60–100 %
Fast ljus 2× grönt	30–60 %
Fast ljus 1× grönt	5–30 %
Blinkande ljus 1× grön	0–5 %

#### Batterityp ProCORE18V...



LED	Kapacitet
Fast ljus 5× grönt	80–100 %
Fast ljus 4× grönt	60–80 %
Fast ljus 3× grönt	40–60 %
Fast ljus 2× grönt	20–40 %
Fast ljus 1× grönt	5–20 %
Blinkande ljus 1× grön	0–5 %

#### Anvisningar för korrekt hantering av batterimodulen

Skydda batterimodulen mot fukt och vatten.

Batteriet får endast lagras inom ett temperaturområde mellan –20 °C till 50 °C. Låt därför inte batterimodulen t. ex. på sommaren ligga kvar i bilen.

Rengör vid tillfälle batterimodulens ventilationsöppningar med en mjuk, ren och torr pensel.

Är brukstiden efter uppladdning onormalt kort tyder det på att batterierna är förbrukade och måste bytas mot nya.

Beakta anvisningarna för avfallshantering.

#### Drift med batterier

Alkaliska mangan-batterier rekommenderas för mätinstrumentet.

Sätt batterierna i batteriadaptern (22). Se till att polerna hamnar rätt enligt bilden på batteriadaptern.

##### ► Batteriadaptern får endast användas i avsedda mätinstrument från Bosch och får inte användas tillsammans med elverktyg.

Byt alltid ut alla batterier samtidigt. Använd bara batterier med samma kapacitet och från samma tillverkare.

##### ► Ta ut batterierna från mätinstrumentet om du inte ska använda det under en längre period. Batterierna kan vid långtidslagring i mätverktyget korrodera och själurladdas.

#### Byta batteri (se bild A)

För att byta batterier, skjut låset (2) på batterifackets lock till position  och fäll upp locket (1).





Skjut antingen in ett laddat batteri (24) eller batteriadaptern (22) med isatta batterier i batterifacket tills de snäpper fast hörbart.

För att ta ut batterierna (24) resp. batteriadaptern (22), tryck på uppläsningsknappen (23) och dra ut batteriet resp. batteriadaptern ur batterifacket. **Bruka inte våld.**

Stäng batterifackets lock (1) och skjut låset (2) till position .

#### Laddningsstatusvisning

Laddningsindikeringen (d) på displayen visar batteriernas laddningsnivå:

Indikering	Kapacitet
	60 – 100 %
	30 – 60 %
	5 – 30 %
	0 – 5 %



Om batteriet resp. batterierna är tomma visas under några sekunder ett varningsmeddelande och statusindikeringen (12) blinkar rött i snabb takt. Därefter stängs mätinstrumentet av.

## Energiförsörjning med fjärrkontroll

För fjärrkontrollen rekommenderar vi alkaliska manganbatterier.

Vrid arreteeringen (37) på batterifackets lock (t.ex. med ett mynt) till position . Fäll upp batterifackslocket (39) och sätt in batterierna.

Se till att polerna hamnar rätt enligt bilden på insidan av batterifacket.

Stäng batterifackets lock (39) och vrid arreteeringen (37) till position .

- **Ta bort batterierna ur fjärrkontrollen om den inte används under en längre tid.** Batterierna kan korrodera eller självurladdas vid längre tids lagring i fjärrkontrollen.

**Observera:** funktionen *Bluetooth®* förblir aktiv så länge batterierna sitter i fjärrkontrollen. För att förhindra energiförbrukning på grund av denna funktion kan du ta ut batterierna.

## Drift

- **Skydda mätinstrumentet och fjärrkontrollen mot fukt och direkt solljus.**
- **Utsätt inte mätinstrumentet och fjärrkontrollen för extrema temperaturer eller stora temperatursvängningar.** Låt inte kameran ligga under en längre tid t.ex. i en bil. Låt temperaturen jämnas ut innan du använder mätinstrumentet och fjärrkontrollen om de har utsatts för stora temperaturväxlingar. Innan du fortsätter arbeta med mätinstrumentet, utför alltid (se „Precisionskontroll av mätinstrumentet“, Sidan 215). Vid extrema temperaturer eller temperatursvängningar kan mätinstrumentets precision påverkas.
- **Undvik kraftiga stötar eller fall hos mätinstrumentet.** Efter kraftig yttre påverkan på mätinstrumentet, utför alltid ett precisionstest (se „Precisionskontroll av mätinstrumentet“, Sidan 215).

## Driftstart av fjärrkontrollen

Så länge insatta batterier har tillräcklig spänning bibehålls fjärrkontrollens funktion.

Tryck på valfri knapp på fjärrkontrollen för att aktivera den. Axlarnas status på rotationslasern öppnas och visas i statusindikeringarna (33) och (34) på fjärrkontrollen.

Så länge statusindikeringarna lyser ändras motsvarande inställning på rotationslasern för varje tryck på en knapp på fjärrkontrollen. Om en signalsändningsindikering (32) lyser på fjärrkontrollen visar det att en signal har sänts.

För att spara energi avaktiveras fjärrkontrollen efter kort tid och statusindikeringarna (33) och (34) försvinner igen.

Med fjärrkontrollen kan mätinstrumentet inte slås på och av.

## Rotationslaserns driftstart

- **Håll arbetsområdet fritt från hinder som kan reflektera eller förhindra laserstrålen. Täck över speglade och blanka ytor. Mät inte genom glasrutor**

eller liknande material. Mätresultatet kan bli felaktigt på grund av en reflekterad eller förhindrad laserstråle.

### Ställa upp mätinstrumentet

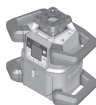

Horisontalläge



Vertikalläge

Ställ mätinstrumentet på ett stabilt underlag i horisontellt eller vertikalt läge, montera det på ett stativ (43) eller i väggfästet (44) med uppriktningsenhet.

På grund av den höga nivelleringsnoggrannheten reagerar mätinstrumentet känsligt för vibrationer och lägesförändringar. Kontrollera därför att mätinstrumentet sitter stadigt för att undvika driftavbrott till följd av efternivelleringar.

### Använda mätinstrumentet

Mätinstrumentets huvudfunktioner styrs via knapparna på mätinstrumentet samt via fjärrkontrollen (40). Ytterligare funktioner är tillgängliga via fjärrkontrollen (40), lasermottagaren (41) eller via **Bosch Levelling Remote App** (se „Översikt över funktionernas kontrollmöjligheter“, Sidan 221).

För indikering i displayen (15) på mätinstrumentet gäller:

- Vid första tryck på en funktionsknapp (t.ex. knappen linjefunktion (5)) visas aktuella inställningar för funktionen. Vid nästa tryck på funktionsknappen ändras inställningarna.
- I den undre delen av displayen visas de olika menyerna för funktionsknapp-symbolerna (i). Med tillhörande funktionsknappar som sitter runt displayen kan de funktioner som visas med symbolerna (i) utföras (se bild B). Symbolerna visar – beroende på tillhörande meny – de funktionsknappar som kan användas (t.ex. knappen rotationsdrift (6)) eller ytterligare funktioner som Fortsätt (➡), Tillbaka (←) eller Bekräfta (↵).
- Via funktionsknapp-symbolerna (i) kan man också se om knapparna lutningsknapp neråt/vrid medsols (3) samt lutningsknapp uppåt/knapp vrid motsols (4) i aktuell meny fungerar för lutning neråt (▼) resp. uppåtlutning (▲) eller för vridning medsols (⌚) resp. motsols (⌚).
- 5 s efter senaste knapptryckning återgår indikeringen automatiskt till startskärmen.
- Vid varje knapptryck resp. varje signal som når mätinstrumentet tänds displayen (15). Belysningen slocknar ca. 1 minut efter senaste knapptryck.

Lutning resp. vridning i olika funktioner kan göras snabbare om motsvarande lutnings- resp. vridknapp på mätinstrumentet resp. fjärrkontrollen trycks in under en längre tid.

Vid avstängning av mätinstrumentet återställs alla funktioner till standardinställning.

## In- och urkoppling

**Observera:** utför en precisionskontroll efter första idrifttagandet samt varje gång innan arbetet påbörjas enligt (se „Precisionskontroll av mätinstrumentet“, Sidan 215).

För **inkoppling** av mätinstrumentet, tryck på strömbrytaren (11). Under några sekunder visas en startsekvens, därefter startskärmen. Mätinstrumentet skickar den variabla laserstrålen (8) samt lodstrålen uppåt (10) ur laseröppningarna (9).

- **Rikta aldrig laserstrålen mot personer eller djur och rikta inte heller själv blicken mot laserstrålen även om du står på längre avstånd.**



Nivelleringen börjar automatiskt och visas med den blinkande symbolen för nivellering i displayen, de blinkande laserstrålarna på displayen, de blinkande laserstrålarna och den blinkande statusindikeringen (12) visar (se „Nivelleringsautomatik“,

Sidan 212).

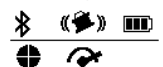

Efter fullförd nivellering visas startbildskärmen, laserstrålarna lyser fast, rotationen startar och statusindikeringen (12) lyser fast grönt.

X 0.00%  
Y 0.00%

- **Lämna inte det påslagna mätverktyget utan uppsikt och stäng av mätverktyget efter användningen.** Andra personer kan blandas av laserstrålen.



För att **stänga av** mätinstrumentet, håll på-/av-knappen (11) intryckt tills avstängningssymbolen visas på displayen.



Om högsta tillåtna drifttemperatur på 50 °C överskrids visas ett varningsmeddelande under några sekunder på displayen och statusindikeringen (12) blinkar rött.

Därefter stängs mätinstrumentet av för att skydda laserdioden. Efter avkylning är mätinstrumentet redo för drift och kan startas på nytt.

## Upprätta anslutning till fjärrkontrollen/lasermottagaren

I leveranstillstånd är mätinstrumentet och medföljande fjärrkontroll (40) samt medföljande lasermottagare (41) redan anslutna via *Bluetooth*®.



För att ansluta fjärrkontrollen eller lasermottagaren, håll knappen *Bluetooth*® (7) intryckt tills symbolen för anslutning till fjärrkontrollen/lasermottagaren visas på displayen.

För att upprätta en anslutning till fjärrkontrollen, tryck samtidigt på knapparna vid motsols (29) och vrid medsols (36) på fjärrkontrollen tills statusindikeringarna (33) och (34) börjar blinka. Medan

anslutningen till fjärrkontrollen upprättas blinkar statusindikeringarna på fjärrkontrollen omväxlande i grönt. För att upprätta en anslutning till lasermottagaren håller du knapparna X-axel och Y-axel på lasermottagaren intryckta tills meddelandet om att en anslutning upprättats visas på lasermottagarens display. Beakta lasermottagarens bruksanvisning.



Anslutningen till fjärrkontrollen resp. till lasermottagaren bekräftas på displayen.

När en anslutning till fjärrkontrollen har upprättats lyser statusindikeringarna (33) och (34) på fjärrkontrollen grönt i 3 s.



Om ingen anslutning kunde upprättas visas ett felmeddelande på displayen. Om anslutningen till fjärrkontrollen misslyckats lyser

statusindikeringarna (33) och (34) på fjärrkontrollen rött i 3 s.

Två lasermottagare kan vara anslutna till mätinstrumentet samtidigt och arbeta med mätinstrumentet.

Om ytterligare fjärrkontroller eller lasermottagare ansluts raderas den äldsta anslutningen.

## Fjärrstyrning via Bosch Levelling Remote App

Mätinstrumentet är utrustad med en *Bluetooth*®-modul som tillåter trådlös fjärrstyrning via en smarttelefon med *Bluetooth*®-gränssnitt.

För använda denna funktion behövs appen **”Bosch Levelling Remote App”**. Dessa kan du ladda ner från en app store (Apple App Store, Google Play Store) beroende på enhet. Information om systemkrav för en *Bluetooth*® anslutning hittar du på Bosch webbsidor under [www.bosch-pt.com](http://www.bosch-pt.com). Vid fjärrstyrning med *Bluetooth*® kan fördröjningar uppstå mellan mobil enhet och mätinstrument vid dålig mottagning. Funktionen *Bluetooth*® är aktiverat som standard.

För att stänga av *Bluetooth*® för fjärrkontrollen via appen, tryck på knappen *Bluetooth*® (7). På startskärmen slöcknar indikeringen anslutning via *Bluetooth*® (b).



För att aktivera *Bluetooth*® för fjärrstyrning via app igen, tryck kort på knappen *Bluetooth*® (7). Symbolen för upprättande av anslutning till smarttelefonen visas på displayen. Se till att gränssnittet för *Bluetooth*® är aktiverat på din mobila enhet.



Upprättad anslutning bekräftas på displayen. På startskärmen visas anslutningen med indikeringen anslutning via *Bluetooth®* (b).

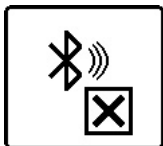

Om ingen anslutning kunde upprättas visas ett felmeddelande på displayen.

Efter start av Bosch-appen upprättas förbindelsen mellan mobil enhet och mätverktyg. Om flera aktiva mätverktyg upptäcks, välj ditt mätverktyg i listan. Om bara ett aktivt mätverktyg hittas upprättas en automatisk anslutning.

Anslutningen via *Bluetooth®* kan avbrytas på grund av för stort avstånd eller hinder mellan mätinstrument och mobil enhet samt på grund av elektromagnetiska störningskällor. I detta fall startas den nya anslutningen automatiskt.

### Viloläge

Under arbetspauser kan du försätta mätinstrumentet i viloläge. Då sparas alla inställningar.



För att **aktivera** viloläget, tryck kort på på-/av-knappen (11). I efterföljande meny trycker du på på-/av-knappen (11) tills viloläget har valts. Bekräfta ditt val med  genom att trycka på knappen lutningsinställning (14).

Som alternativ kan du aktivera viloläget genom att trycka på knappen viloläge (27) på fjärrkontrollen.



När viloläget är aktiverat visas symbolen viloläge på displayen. Statusindikeringen (12) blinkar grönt i långsam takt. Stötvarningsfunktionen förblir aktiverad, alla inställningar sparas.

För att **inaktivera** viloläget, tryck kort på på-/av-knappen (11) på mätinstrumentet eller knappen viloläge (27) på fjärrkontrollen.

Du kan också stänga av mätinstrumentet i viloläge. Håll på-/av-knappen (11) intryckt tills avstängningssymbolen visas på displayen. Alla andra knappar på mätinstrumentet och fjärrkontrollen är inaktiverade.



Aktivering och inaktivering av viloläget är också möjligt via **Bosch Levelling Remote App**.

### Knapplös



Knappsatsen på mätinstrumentet och fjärrkontrollen kan låsas via **Bosch Levelling Remote App**. Symbolen knapplös visas på mätinstrumentets display.

Knapplåset kan låsas upp på följande sätt:

- via **Bosch Levelling Remote App**
- genom att mätinstrumentet stängs av och slås på med på-/av-knappen (11)
- genom att knapparna  (4) och  (3) på mätinstrumentet trycks in samtidigt.

### Driftstyper

#### Inriktning av X- och Y-axel

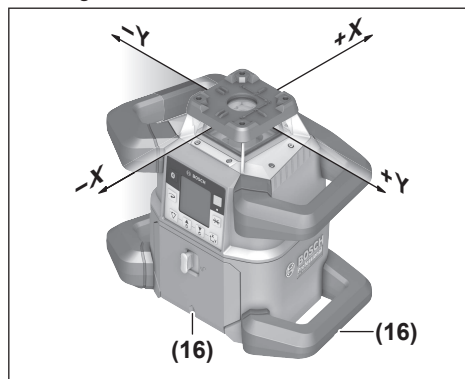

Inriktning av X- och Y-axeln är markerat över rotationshuvudet på höljet. Markeringarna ligger precis över skårorna för inriktning (16) nederst på höljet samt på det undre handtaget. Med hjälp av skårorna för inriktning kan du rikta in mätinstrumentet längs axlarna.

#### Översikt driftstyper

Alla tre driftsätt är möjliga både i mätinstrumentets horisontal- och vertikalläge.

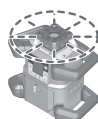

#### Rotationsfunktion

Rotationsfunktionen rekommenderas särskilt vid användning av lasermottagare. Du kan välja mellan olika rotationshastigheter.

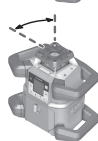

#### Linjefunktion

I detta driftsätt rör sig den variabla laserstrålen i en begränsad öppningsvinkel. Laserstrålens synlighet är därför bättre än vid rotationsfunktion. Du kan välja mellan fyra öppningsvinklar.

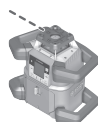

#### Punktfunktion

I detta driftsätt uppnås den bästa synligheten av den variabla laserstrålen. Den används t. ex. för enkel projicering av höjder eller för kontroll av fluktning.

Linje- och punktfunktionerna är inte lämpliga för användning tillsammans med lasermottagaren (41).

#### Rotationsfunktion

Efter varje avstängning befinner sig mätinstrumentet i rotationsdrift med standard-rotationshastighet (600 v/min).



För att koppla om från linje- till rotationsfunktion, tryck på knappen (6) eller knappen rotationsfunktion (26) på fjärrkontrollen.



För att ändra rotationshastigheten, tryck på knappen rotationsfunktion (6) på mätinstrumentet eller knappen rotationsfunktion (26) på fjärrkontrollen tills önskad hastighet visas på displayen.

På startskärmen visas inställd hastighet genom indikeringen rotationshastighet (h).

Vid användning av lasermottagare ska högsta rotationshastigheten väljas. Vid arbeten utan lasermottagare, reduceras rotationshastigheten för att förbättra synligheten för laserstrålen och använd laserglasögon (50).

### Linjefunktion/punktfunktion

Tryck på knappen för linjefunktion (5) eller knappen (28) på fjärrkontrollen för att växla till linjefunktion eller punktfunktion.

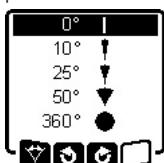

För att ändra öppningsvinkeln, tryck på knappen linjefunktion (5) eller knappen linjefunktion (28) på fjärrkontrollen tills önskat driftsätt visas på displayen. Öppningsvinkeln minskar stegvis för varje knapptryck tills punktfunktionen har aktiverats.

Vid 360° befinner sig mätinstrumentet

i rotationsdrift igen, rotationshastigheten är den som senast ställts in.

**Observera:** på grund av tröghet kan lasern i ringa grad svänga ut över laserlinjens slutpunkter.

### Vrid linje/punkt inom rotationsplanet

Vid linje- och punktfunktion kan du positionera laserlinjen resp. laserpunkten inom laserns rotationsnivå. Vridning i 360° är möjligt.

För att vrida **motsols** trycker du på knappen ↻ (4) på mätinstrumentet eller på knappen vrid motsols (29) på fjärrkontrollen.

För att vrida **medsols** trycker du på knappen ↻ (3) på mätinstrumentet eller på knappen vrid medsols (36) på fjärrkontrollen.

### Så här vrids rotationsplanet i vertikalläge

När mätinstrumentet är i vertikalläge kan du vrida laserpunkten, laserlinjen eller rotationsnivån för enkel fluktning eller parallell inriktning inom ett område på  $\pm 8,5\%$  runt X-axeln.

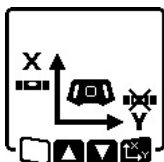

För att starta funktionen, tryck på knappen lutningsinställning (14) på mätinstrumentet eller knappen lutningsinställning (31) på fjärrkontrollen. Meny för Y-axelns lutningsinställning visas och symbolen för Y-axeln blinkar.

För att vrida rotationsnivån, tryck på knappen ▲ (4) resp. ▼ (3) på mätinstrumentet eller lutningsknappen uppåt (30) resp. neråt (35) på fjärrkontrollen tills önskad position har uppnåtts.

### Automatisk lodstrålefunktion neråt vid vertikalläge

För att rikta in mätinstrumentet mot en referenspunkt på golvet i vertikalläge kan du vrida den variabla laserstrålen (8) neråt som lodpunkt. Lodpunktsfunktionen kan endast startas med hjälp av fjärrkontrollen eller via **Bosch Levelling Remote App**.

Den variabla laserstrålen är inte självnivellerande som lodpunkt. Kontrollera därför att mätinstrumentet är nivellerat vid start av lodpunktsfunktionen.



För att starta lodpunktsfunktionen neråt trycker du på knappen lodpunktsfunktion (25) på fjärrkontrollen. Under lodrät inriktning av den variabla laserstrålen visas symbolen lodpunktsfunktion på displayen. Efter fullförd inriktning visas indikeringen lodpunktsfunktion (e) på startskärmen.

### Nivelleringsautomatik

#### Översikt

Efter påslagning kontrollerar mätinstrumentet vågrätt resp. lodrätt läge och utjämnar ojämnheter inom självnivelleringsområdet på ca.  $\pm 8,5\%$  ( $\pm 5^\circ$ ) automatiskt.



Under nivelleringen blinkar symbolen för nivellering på displayen. Samtidigt blinkar statusindikeringen (12) på mätinstrumentet samt statusindikering för motsvarande axel ((34) resp. (33)) på fjärrkontrollen i grönt.

Tills nivelleringen har avslutats är rotationen stoppad och laserstrålarna blinkar. Efter avslutad nivellering visas startskärmen. Laserstrålarna lyser fast och rotationen börjar. Statusindikeringen (12) på mätinstrumentet samt statusindikeringen på nivellerad axel ((34) resp. (33)) på fjärrkontrollen lyser fast i grönt.



Om mätinstrumentet står mer än 8,5 % snett eller inte är placerad i horisontellt eller vertikalt läge kan nivelleringen inte utföras. På

displayen visas ett felmeddelande och statusindikeringen (12) blinkar rött.

Positionera mätinstrumentet på nytt och avvakta nivelleringen.



Om maximal nivelleringsstid har överskridits avbryts nivelleringen med ett felmeddelande.

Positionera mätinstrumentet på nytt och tryck kort på strömbrytaren (11) för att starta om nivelleringen.

### Lägesförändring

Är mätinstrumentet nivellerat kontrollerar det ständigt det vågräta resp. lodräta läget. Vid lägesförändringar sker nivelleringen automatiskt.

**Minimala lägesändringar** utjämnas utan avbrott i driften. Byggplatsens vibrationer och vindens inverkan kompenseras sålunda automatiskt.

Vid **större lägesförändringar** stoppas laserstrålens rotation för att undvika felmätningar under nivelleringen och laserstrålarna blinkar. På displayen visas nivelleringsymbolen. Eventuellt utlöses chockvarningsfunktionen.

Mätinstrumentet upptäcker horisontellt resp. vertikalt läge automatiskt. För att **växla mellan horisontellt och vertikalt läge**, stäng av mätinstrumentet, positionera det på nytt och slå på det igen.



Om läget ändras utan avstängning och påslagning visas ett felmeddelande och statusindikeringen (12) blinkar rött i snabb takt. Tryck kort på på-/av-knappen (11) för att starta om nivelleringen.

### Chockvarningsfunktion

Mätinstrumentet har en chockvarningsfunktion. Den förhindrar lägesförändringar resp. skakningar hos mätinstrumentet eller, vid vibrationer i marken, nivellering i ändrad position därmed fel på grund av förskjutning av mätinstrumentet.

GRL 650 CHVG: stötvarningsfunktionen har 2 känslighetsnivåer. När mätinstrumentet slagits på är hög känslighet inställt.

#### Aktivera stötvarning:



Stötvarningsfunktionen är aktiverad som standard. Den aktiveras 30 s efter påslagning av mätinstrumentet. Under aktiveringen blinkar indikatorn stötvarningsfunktion (c) på displayen. Efter aktiveringen lyser symbolen fast.

#### Stötvarning utlöst:



Om mätinstrumentets vertikala läge ändras eller om en kraftig skakning registreras utlöses stötvarningssystemet: rotationen hos lasern stoppas och ett felmeddelande blinkar. Statusindikeringen (12) blinkar rött i snabb takt och en varningssignal med snabb tonföljd

hörs.

Bekräfta varningsmeddelandet med genom att trycka på knappen lutningsinställning (14) på mätinstrumentet eller på knappen lutningsinställning (31) på fjärrkontrollen. Vid arbeten med nivelleringsautomatik (inklusive lutningsdrift) startas nivelleringen automatiskt på nytt.

Kontrollera nu laserstrålens position vid en referenspunkt och korrigera ev. höjden resp. inriktningen av mätinstrumentet.

#### Ändra/stänga av stötvarningsfunktion:

På startskärmen visas aktuell inställning med indikatorn stötvarning (c):



Stötvarningsfunktionen är aktiverad med hög känslighet.



GRL 650 CHVG: stötvarningsfunktionen är aktiverad med reducerad känslighet.



Stötvarningsfunktionen är inaktiverad.

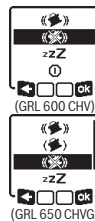

För att ändra inställningen för stötvarningsfunktionen, tryck kort på på-/av-knappen (11). I efterföljande meny trycker du på på-/av-knappen (11) tills önskad inställning har valts. Bekräfta ditt val med genom att trycka på knappen lutningsinställning (14).

Om stötvarningsfunktionen har aktiverats startar den efter ca. 30 s.

#### Lutningsdrift vid horisontellt läge

Om mätinstrumentet befinner sig i horisontellt läge kan X-axeln och Y-axeln lutas inom ett område på  $\pm 8,5\%$ , oberoende av varandra.



För lutning av X-axeln, tryck en gång på knappen lutningsinställning (14) på mätinstrumentet eller på knappen lutningsinställning (31) på fjärrkontrollen. Menyn för lutningsinställning av X-axeln visas.

Ställ in önskad lutning med knapparna (4) resp. (3) på mätinstrumentet eller med lutningsknappen uppåt (30) resp. neråt (35) på fjärrkontrollen. Om du trycker samtidigt på båda lutningsknapparna på mätinstrumentet eller på fjärrkontrollen återställs lutningen till 0,00 %.

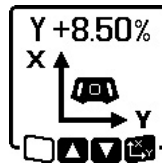

För lutning av Y-axeln, tryck en gång på knappen lutningsinställning (14) på mätinstrumentet eller på knappen lutningsinställning (31) på fjärrkontrollen. Menyn för lutningsinställning av Y-axeln visas.

Ställ in önskad lutning enligt beskrivningen för X-axeln.



Några sekunder efter senaste knapptryck aktiveras vald lutning på mätinstrumentet. Fram tills dess att lutningsinställningen avslutas blinkar laserstrålen och symbolen för lutningsinställning i displayen.



X +4.70%  
Y -3.25%

Efter avslutad lutningsinställning visas inställt lutningsvärde för de båda axlarna. Statusindikeringen (12) på mätinstrumentet lyser fast i rött. På fjärrkontrollen lyser statusindikeringen för lutad axel ((34) och/eller (33)) fast i rött.

### Sparade lutningar för lutningsfunktion vid horisontalläge (GRL 650 CHVG)

Mätinstrumentet sparar de 4 senast använda lutningsvärdena för båda axlar. Som alternativ till ny inställning av lutningen kan du hämta dessa sparade lutningskombinationer.

Starta lutningsfunktion för X-axeln (se „Lutningsdrift vid horisontellt läge“, Sidan 213).

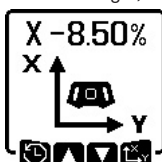

För att öppna sparade lutningar trycker du på linjefunktion (5) på mätinstrumentet eller knappen linjefunktion (28) på fjärrkontrollen.

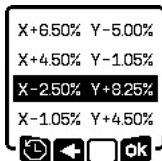

För att välja en av de 4 sparade kombinationerna, tryck på knappen linjefunktion (5) på mätinstrumentet eller knappen linjefunktion (28) på fjärrkontrollen tills önskad kombination visas på displayen.

Tryck på knappen lutningsinställning (14) på mätinstrumentet (32) eller knappen lutningsinställning (31) på fjärrkontrollen för att bekräfta ditt val. Några sekunder efter knapptryck aktiveras lutningskombinationen på mätinstrumentet (se „Lutningsdrift vid horisontellt läge“, Sidan 213).

För att ställa in ett annat värde än det som sparats, tryck på knappen ▲ (4) på mätinstrumentet (32) eller lutningsknappen uppåt (30) på fjärrkontrollen. Indikeringen återgår till inställningsmenyn lutningsdrift (se „Lutningsdrift vid horisontellt läge“, Sidan 213).

### SlopeProtect

Temperaturförändringar hos mätinstrumentet kan påverka axlarnas inställda lutning.

För att undvika felaktiga mätningar justeras axlarnas lutning på nytt om inställd temperaturdifferens överskrider: mätinstrumentet nivelleras, därefter återgår det till lutningsfunktion med senast inställda värden.

Återställning av lutningen sker vid temperaturändringar på  $\geq 5^{\circ}\text{C}$ .

GRL 650 CHVG: med hjälp av **Bosch Levelling Remote App** kan temperaturdifferensen sänkas till  $2^{\circ}\text{C}$  eller funktionen **SlopeProtect** stängs av. Inställningen sparas inte vid avstängning av mätinstrumentet.

### Manuell drift

Mätinstrumentets nivelleringsautomatik kan stängas av (manuell drift):

- Vid horisontellt läge för båda axlar, oberoende av varandra
- Vid vertikalläge för X-axeln (Y-axeln kan inte nivelleras vid vertikalläge).

Vid manuell drift är uppställning av mätinstrumentet i valfritt snedläge möjligt. Dessutom kan axlarna lutas inom ett område på  $\pm 8,5\%$  på mätinstrumentet, oberoende av varandra. Lutningsvärdet för en axel i manuell drift visas inte på displayen.

Statusindikeringen (12) på mätinstrumentet lyser fast i rött när:

- minst en axel är inställd på manuell drift vid horisontellt läge
- X-axeln är inställd på manuell drift i vertikalläge.

På fjärrkontrollen lyser statusindikeringen Y-axel (34) resp. statusindikeringen X-axel (33) fast i rött när motsvarande axel är inställd på manuell drift.

Manuell drift kan inte startas via fjärrkontrollen.

### Manuell drift vid horisontellt läge

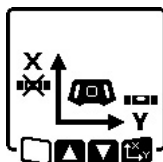

För avstängning av nivelleringsautomatiken, tryck på knappen manuell drift (13) tills önskad inställningskombination har uppnåtts för båda axlar. I det avbildade exemplet är nivelleringsautomatiken för X-axeln inaktiverad, Y-axeln nivelleras

fortfarande.

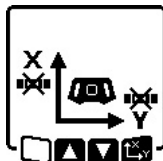

För att luta en axel **med inaktiverad nivelleringsautomatik**, tryck på knappen lutningsinställning (14), **medan menyen manuell drift visas**.

Om nivelleringsautomatiken bara är inaktiverat för en axel kan du endast ändra lutningen för denna axel. Vid manuell drift av båda axlar kan du växla mellan axlarna genom att trycka på knappen lutningsinställning (14). På displayen blinkar symbolen för de axlar vars lutning kan ändras.

Luta vald axel med knapparna med knapparna ▲ (4) resp. ▼ (3) till önskad position.

### Manuell drift vid vertikalt läge

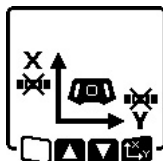

För inaktivering av nivelleringsautomatiken för X-axeln, tryck en gång på knappen för manuell drift (13). (Y-axeln kan inte nivelleras vid vertikalläge.)

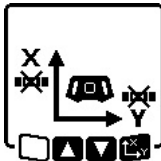

För att luta X-axeln utan nivelleringsautomatik, tryck på knappen lutningsinställning (14), medan meny för manuell drift visas. På displayen blinkar symbolen för X-axeln.

Luta X-axeln med knapparna med knapparna ▲ (4) resp. ▼ (3) till önskad position.

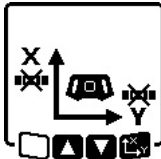

För att vrida Y-axeln, tryck på knappen lutningsinställning (14) igen, medan meny för manuell drift visas. På displayen blinkar symbolen för Y-axeln.

Vrid Y-axeln med knapparna med knapparna ▲ (4) resp. ▼ (3) till önskad position.

## Funktioner

### Läge CenterFind

I läge **CenterFind** försöker mätinstrumentet automatiskt att rikta laserstrålen mot lasermottagarens mittlinje genom att rotationshuvudet rör sig uppåt och neråt. Laserstrålen kan riktas in efter mätinstrumentets X- eller Y-axel.

Läget **CenterFind** startas på lasermottagaren. Läs och följ bruksanvisningen för lasermottagaren.

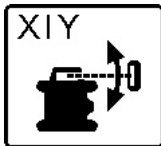

Under sökningen visas symbolen **CenterFind** för en eller båda axlar på mätinstrumentets display, och statusindikeringen (12) blinkar rött.

Om laserstrålen kunde riktas in till lasermottagarens mittlinje avslutas läget **CenterFind** automatiskt och beräknad lutning visas på startskärmen.



Om laserstrålen inte kunde riktas in till lasermottagarens mittlinje stoppas laserstrålens rotation och ett felmeddelande visas på displayen. Tryck på valfri knapp för att stänga felmeddelandet. Axeln nivelleras till 0 % igen.

Kontrollera om mätinstrumentet och lasermottagaren är korrekt uppställda och starta läget på nytt. Lasermottagaren måste befinna sig inom svänggradien på  $\pm 8,5\%$  hos mätinstrumentet.

Observera: vid användning av läget **CenterFind** kan inställningen för båda axlar ändras, även om en axlarna inte har riktats mot lasermottagaren.

### Läge CenterLock (GRL 650 CHVG)

I läge **CenterLock** försöker mätinstrumentet automatiskt att rikta laserstrålen mot lasermottagarens mittlinje genom att rotationshuvudet rör sig uppåt och neråt. Till skillnad från läget **CenterFind** kontrolleras lasermottagarens position

och mätinstrumentets lutning anpassas automatiskt. Lutningarna visas inte på displayen.

► **Vid arbete i läget CenterLock, se noga till att mätinstrumentet och lasermottagaren inte flyttas oavsiktligt.** Eftersom lutningen anpassas automatiskt vid varje positionsändring kan i detta fall felaktiga resultat uppstå.

Laserstrålen kan riktas in efter mätinstrumentets X- eller Y-axel.

Läget **CenterLock** startas och avslutas på lasermottagaren. Läs och följ bruksanvisningen för lasermottagaren.



Under sökningen visas symbolen **CenterLock** för en eller båda axlar på mätinstrumentets display, och statusindikeringen (12) blinkar rött.



Om laserstrålen inte kunde riktas in på lasermottagarens mittlinje visas symbolen **CenterLock** i startskärmen för en eller båda axlar. Lutningarna visas inte.

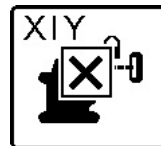
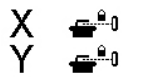

Om laserstrålen inte kunde riktas in till lasermottagarens mittlinje stoppas laserstrålens rotation och ett felmeddelande visas på displayen. Tryck på valfri knapp för att stänga felmeddelandet. Axeln nivelleras till 0 % igen.

Kontrollera om mätinstrumentet och lasermottagaren är korrekt uppställda och starta läget på nytt. Lasermottagaren måste befinna sig inom svänggradien på  $\pm 8,5\%$  hos mätinstrumentet.

Observera: vid användning av läget **CenterLock** kan inställningen för båda axlar ändras, även om en axlarna inte har riktats mot lasermottagaren.

### Partiell projektion (se bild C)

I rotationsläge kan du stänga av den variabla laserstrålen (8) för en eller flera fjärdedelar av rotationsplanet. Därmed är det möjligt att begränsa riskerna genom laserstrålning på vissa områden. Dessutom kan störningar hos andra apparater på grund av laserstrålen, eller störningar hos lasermottagaren på grund av oönskad reflektivering, undvikas. Avstängning av enskilda fjärdedelar kan endast utföras via **Bosch Levelling Remote App**. De fjärdedelar där laserstrålen är synlig visas i indikatoreringen laser-driftsätt (a) på startskärmen.

### Precisionskontroll av mätinstrumentet

Nedanstående arbeten bör bara utföras av väl utbildade och kvalificerade personer. Lagenligheterna vid genomförandet av en noggrannhetskontroll eller kalibrering av ett mätinstrument ska vara kända.

### Precisionspåverkan

Den största påverkan kommer från omgivningstemperaturen. Särskilt temperaturskillnader från golvet och uppåt kan distrahera laserstrålen.

För att minimera termisk påverkan från värme som stiger upp från golvet rekommenderas användning av mätinstrumentet på ett stativ. Ställ också mätinstrumentet i mitten av arbetsytan om möjligt.

Förutom yttre påverkan kan även apparatspecifik påverkan (som fall eller stötar) leda till avvikelser. Kontrollera därför nivelleringsnoggrannheten innan varje gång du börjar arbeta.

Om mätinstrumentet överskrider maximal avvikelse vid en av nedanstående mätningar, utför en kalibrering med (se „Kalibrera mätinstrumentet“, Sidan 216) eller låt **Bosch** kundtjänst kontrollera mätinstrumentet.

### Kontrollera nivelleringsprecisionen vid horisontellt läge

För ett tillförlitligt och precist resultat rekommenderas kontroll av nivelleringsprecisionen på en fri mätsträcka på **30 m** på fast underlag framför en vägg. Utför en komplett mätning för vardera axel.

- Montera mätinstrumentet i horisontalläge på **30 m** avstånd från väggen på ett stativ eller ställ upp det på ett fast plant underlag. Sätt på mätinstrumentet.

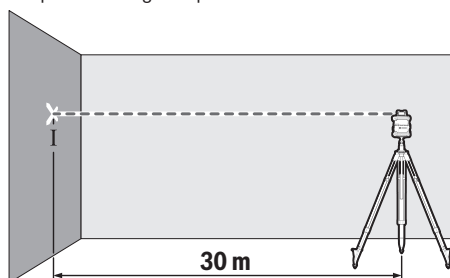

- Märk efter avslutad nivellering upp laserstrålens mitt på väggen (punkt I).

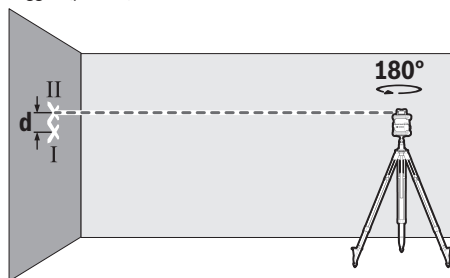

- Vrid mätinstrumentet i **180°** utan att ändra höjden. Låt det nivelleras och märk ut laserstrålens mitt på väggen (punkt II). Se till att punkt II ligger lodrätt över resp. under punkt I.

Upprepa mätningen för den andra axeln. Sväng mätinstrumentet före varje mätning i **90°**.

På mätsträckan **30 m** är maximalt tillåten avvikelse  $\pm 1,5$  mm. Differensen **d** mellan punkterna I och II får därför vid varje mätning vara högst **3 mm**.

### Kontrollera nivelleringsprecisionen vid vertikalt läge

För kontroll behöver du en fri mätsträcka på fast underlag framför en **10 m** hög vägg. Fäst en lodlina på väggen.

- Ställ upp mätinstrumentet i vertikalläge på ett fast, plant underlag. Slå på mätinstrumentet och låt det nivelleras.

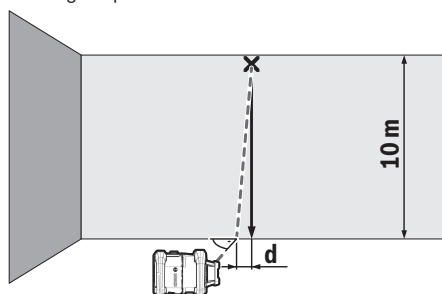

- Rikta in mätinstrumentet så att laserstrålen går exakt mot mitten på laserlinas övre ända. Differensen **d** mellan laserstrålen och lodlinan vid linans undre ända anger mätinstrumentets avvikelse från lodlinjen.

Vid en mätsträcka på **10 m** är maximalt tillåten avvikelse  $\pm 1$  mm. Differensen **d** får alltså vara högst **1 mm**.

### Kalibrera mätinstrumentet

Nedanstående arbeten bör bara utföras av väl utbildade och kvalificerade personer. Lagenligheterna vid genomförandet av en noggrannhetskontroll eller kalibrering av ett mätinstrument ska vara kända.

- **Utför kalibrering av mätinstrumentet mycket noga eller låt Bosch kundtjänst kontrollera det.** En oprecis kalibrering leder till felaktiga mätresultat.
- **Starta endast kalibreringen om du måste genomföra en kalibrering av mätinstrumentet.** Så snart mätinstrumentet är i kalibreringsläget ska kalibreringen genomföras ända till slutet med yttersta noggrannhet så att det inte efteråt skapas några felaktiga mätresultat.

**Kontrollera nivelleringsprecisionen efter varje kalibrering** (se „Precisionskontroll av mätinstrumentet“, Sidan 215). Om avvikelser ligger utanför maximalt tillåtna värden, **Bosch** kundtjänst kontrollera mätinstrumentet.

### Kalibrering av X- och Y-axel

Kalibrering av GRL 600 CHV är endast möjligt med lasermottagaren LR 60, kalibrering av GRL 650 CHVG endast med LR 65 G. Lasermottagaren måste vara ansluten till mätinstrumentet via **Bluetooth®** (se „Upprätta anslutning till fjärrkontrollen/lasermottagaren“, Sidan 210).

Mätinstrument och lasermottagare får inte ändras i sin position under kalibreringen (utom de inriktningar/vridningar som beskrivs här). Ställ därför mätinstrumentet på ett fast, plant underlag och se till att lasermottagaren sitter fast.

Kalibreringen ska om möjligt utföras via **Bosch Levelling Remote App**. Vid styrning via app elimineras risken för fel, annars kan mätinstrumentets position förändras vid försiktiga tryck på knapparna.

Vid kalibrering utan app måste motsvarande knappar tryckas in på mätinstrumentet och fjärrkontrollen kan inte användas under kalibrering.

Du behöver en fri mätsträcka på **30 m** på fast underlag. Om inga sådana mätsträckor finns tillgängliga kan kalibreringen också utföras med lägre nivelleringsprecision på en **15 m** lång mätsträcka.

#### Montera mätinstrument och lasermottagare för kalibreringen:

Montera mätinstrumentet i horisontellt läge **30 m** resp. **15 m** från lasermottagaren på stativet (43) eller ställ det på ett fast, plant underlag.

Fäst lasermottagaren så att den sitter stadigt i lämplig höjd:

- antingen på en vägg eller annan yta med magneter, eller på lasermottagarens krok,
- eller på ett hjälpmedel med stabil fäste och lasermottagarens hållare.

Beakta lasermottagarens bruksanvisning.

#### Rikta in mätinstrumentet för kalibreringen:

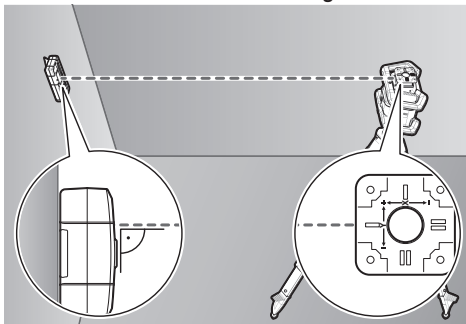

Rikta in mätinstrumentet så att den präglade X-axel-indikeringen på mätinstrumentet visar med "+"-sidan på lasermottagaren. X-axeln måste stå lodrätt mot lasermottagaren.

#### Starta kalibrering:

- Kalibrering via **Bosch Levelling Remote App**: slå på mätinstrumentet. Starta kalibreringen i appen. Följ anvisningarna i appen.
- Kalibrering utan app: slå på mätinstrument och lasermottagare. Se till att båda är anslutna via **Bluetooth®**. Starta kalibreringen genom att trycka på på-/av-knappen och knappen läge **CenterFind** samtidigt på lasermottagaren. På lasermottagarens display visas **CAL**.

För att avbryta kalibreringen vid behov, tryck länge på knappen läge **CenterFind** på lasermottagaren.

#### Utför kalibrering utan app:



I den meny som visas i mätinstrumentets display efter start av kalibreringen väljer du faktiskt avstånd mellan mätinstrument och lasermottagare. Tryck på knappen ▲ (4) resp. ▼ (3). Bekräfta ditt val med **OK** genom att trycka på knappen lutningsinställning (14).



För att bekräfta vald mätsträcka inklusive tillhörande nivelleringsprecision i efterföljande meny (**OK**), tryck på knappen lutningsinställning (14). För att återgå till val av mätsträcka (◀), tryck på knappen linjefunktion (5).

Rikta in lasermottagaren i höjden så att den variabel laserstrålen (8) på lasermottagaren visas i mitten (se lasermottagarens bruksanvisning). Fäst lasermottagaren så att den sitter stabilt i denna höjd.



Kontrollera att mätinstrument och lasermottagare är riktade mot varandra som på displayen (sidan "+" på X-axeln är riktad mot lasermottagaren). Starta kalibreringen av X-axeln med **➡** genom att trycka på knappen lutningsinställning (14).

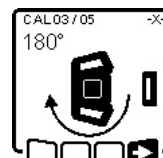

Om detta steg visas i displayen, vrid mätinstrumentet i 180° så att sidan "-" på X-axeln är riktad mot lasermottagaren. Vid varje vridning, se till att mätinstrumentets höjd och lutning inte ändras. Bekräfta vridningen med **➡** genom att trycka på knappen lutningsinställning (14).

Kalibreringen av X-axeln fortsätter.



Om kalibreringen av X-axeln avslutats visas denna symbol i mätinstrumentets display.

Fortsätt kalibreringen med **➡** genom att trycka på knappen lutningsinställning (14).

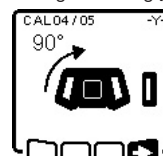

För kalibrering av Y-axeln, vrid mätinstrumentet i pilens riktning i 90° så att sidan "+" på Y-axeln är riktad mot lasermottagaren. Bekräfta vridningen med **➡** genom att trycka på knappen lutningsinställning (14).



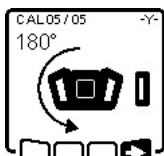

Om detta steg visas i displayen, vrid mätinstrumentet i 180° så att sidan "-" på Y-axeln är riktad mot lasermottagaren. Bekräfta vridningen med **↵** genom att trycka på knappen lutningsinställning (14). Kalibreringen av Y-axeln fortsätter.



Om kalibreringen av Y-axeln har avslutats visas denna symbol i mätinstrumentets display.

Avsluta kalibreringen av Y-axeln med **↵** genom att trycka på knappen lutningsinställning (14).



Denna symbol bekräftar att X- och Y-axeln har kalibrerats med den nivelleringsprecision som valts i början. Avsluta kalibreringen med **↵** genom att trycka på knappen lutningsinställning (14).

Om kalibreringen har fullförts stängs mätinstrumentet av automatiskt.



Om kalibreringen av X- resp. Y-axeln misslyckades visas motsvarande felmeddelande i mätinstrumentets display. På lasermottagarens display visas **ERR**.

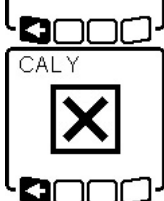

Avbryt kalibreringen med **↵** genom att trycka på knappen linjefunktion (5).

Se till att mätinstrumentet och lasermottagaren är korrekt inriktade (se beskrivningen ovan). Starta om kalibreringen.

Om kalibreringen misslyckas igen, låt **Bosch** kundtjänst kontrollera mätinstrumentet.

### Kalibrering Z-axel

För kalibrering behöver du en fri mätsträcka på fast underlag framför en vägg som är **10 m** hög. Fäst en lodlina på väggen.

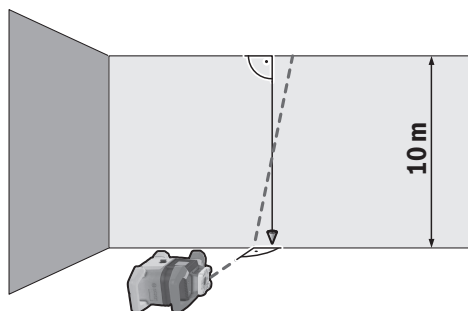

Ställ upp mätinstrumentet på ett fast, jämnt underlag. Slå på mätinstrumentet och låt det nivelleras. Rikta in mätinstrumentet så att laserstrålen träffar lodrätt på väggen och lodlinan korsas. Slå från mätinstrumentet.

För att starta kalibreringsläget, håll knappen lutningsinställning (14) intryckt och tryck därefter kort på strömbrytaren (11). Mätinstrumentet slås på. Låt mätinstrumentet nivellera.

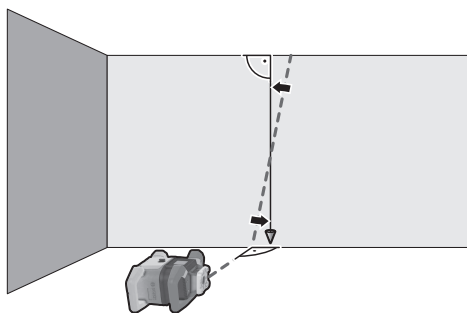

Rikta in laserstrålen så att den löper så parallellt som möjligt med lodlinan.



Luta laserstrålen i riktning ◀ genom att trycka på knappen ▲ (4). Luta laserstrålen i riktning ▶ genom att trycka på knappen ▼ (3).

Om det inte är möjligt att rikta in laserstrålen parallellt med lodlinan, rikta mätinstrumentet mer precist mot väggen och starta kalibreringen på nytt.

Om laserstrålen är parallellt inriktad, spara kalibreringen med **↵** genom att trycka på knappen lutningsinställning (14).



Denna symbol bekräftar den kalibrering som krävs av Z-axeln. Samtidigt blinkar statusindikeringen (12) 3× grönt. Avsluta kalibreringen med **↵** genom att trycka på knappen lutningsinställning (14).



Om kalibreringen har fullförts stängs mätinstrumentet av automatiskt.



Om kalibreringen av Z-axeln misslyckas visas detta felmeddelande. Avbryt kalibreringen med **ESC** genom att trycka på knappen linjefunktion **(5)**.

Se till att lodrätt som referens ligger inom rotationshuvudets svängradie och starta kalibreringen på nytt. Se till att mätinstrumentet inte flyttas under kalibreringen.

Om kalibreringen misslyckas igen, låt **Bosch** kundtjänst kontrollera mätinstrumentet.

### Arbetsanvisningar

- ▶ **Använd alltid endast mitten av laserpunkten resp. laserlinjen för markering.** Storleken på laserpunkten resp. bredden på laserlinjen ändras med avståndet.
- ▶ **Mätverktyget är utrustat med en funktionsport. Lokala driftsbegränsningar, t.ex. i flygplan eller sjukhus, ska beaktas.**

#### Arbeta med laser-måltavla

Laser-måltavlan **(51)** förbättrar synligheten hos laserstrålen vid ogynnsamma villkor och stora avstånd.

Den reflekterande ytan på lasermåltavlan **(51)** förbättrar laserlinjens synlighet, tack vare den transparenta ytan är laserlinjen synlig även från baksidan av lasermåltavlan.

#### Arbeta med stativet (tillbehör)

Ett stativ ger ett stabilt, höjddjusterbart mätunderlag. För horisontell drift, sätt mätinstrumentet med 5/8"-stativfästet **(18)** på stativets gänga **(43)**. Skruva fast mätinstrumentet med fästskruven.

För vertikal drift, använd 5/8"-stativfästet **(20)**.

På ett stativ med måttkala kan höjdförskjutningen ställas in direkt.

Rikta in stativet grovt innan du startar mätinstrumentet.

#### Laser-glasögon (tillbehör)

Laser-glasögonen filtrerar omgivningsljuset. Därigenom verkar laserljuset ljusare för ögat.

- ▶ **Använd inte laserglasögonen (tillbehör) som skyddsglasögon.** Laserglasögonen används för att kunna se laserstrålen bättre. Den skyddar dock inte mot laserstrålningen.
- ▶ **Använd inte laserglasögonen (tillbehör) som solglasögon eller i trafiken.** Laserglasögonen skyddar inte fullständigt mot UV-strålning och reducerar förmågan att uppfatta färg.

#### Arbeta med väggfäste och uppriktningsenhet (se bild D)

Du kan fästa mätinstrumentet på väggen med hjälp av väggfästet med uppriktningsenhet **(44)**. Montering på vägg rekommenderas t. ex. för mätning över stativets utdragshöjd eller vid mätning på instabilt underlag och utan stativ.

Skruva fast väggfästet **(44)** med skruvar genom monteringshålen **(45)** på en vägg. Montera väggfästet så lodrätt som möjligt och se till att den sitter stabilt.

Skruva 5/8"-skruven **(48)** på väggfästet i det horisontella **(18)** eller det vertikala stativfästet **(20)** på mätinstrumentet.

Med hjälp av uppriktningsenheten kan du förskjuta mätinstrumentet i höjddled inom ett område på ca. 13 cm. Tryck på knappen **(46)** och skjut uppriktningsenheten ungefär till önskad höjd. Med fininställningsskruven **(47)** kan du rikta in laserstrålen exakt till en referenshöjd.

#### Arbeta med mätstav (tillbehör) (se bild E)

För kontroll av ojämheter eller utmärkning av slutning rekommenderas mätstav **(42)** i kombination med lasermottagaren.

Mätstaven **(42)** har en relativ måttkala upptill. Nollhöjden kan väljas nedtill på utdraget. Härvid kan avvikelser från börhöjden direkt avläsas.

### Arbetsexempel

#### Överföra/kontrollera höjd (se bild F)

Ställ mätinstrumentet i horisontellt läge på ett fast underlag eller montera det på ett stativ **(43)** (tillbehör).

Användning av stativ: Rikta upp laserstrålen mot önskad höjd. Överför resp. kontrollera höjden vid målet.

Arbeta utan stativ: fastställ höjddifferensen mellan laserstråle och höjden på referenspunkten med hjälp av lasermåltavlan **(51)**. Överför resp. kontrollera uppmätt höjddifferens vid målet.

#### Rikta in lodstrålen parallellt uppåt/märka ut rät vinkel (se bild G)

Om rätta vinklar ska märkas ut eller mellanväggar riktas upp måste lodstrålen **(10)** riktas in parallellt, dvs. i ett konstant avstånd till en referenslinje (t. ex. vägg).

Ställ upp mätinstrumentet i vertikalläge och så att lodstrålen förlöper uppåt ungefär parallellt med referenslinjen.

Mät för exakt inställning avståndet mellan lodstrålen uppåt och referenslinjen direkt på mätinstrumentet med hjälp av lasermåltavlan **(51)**. Mät på nytt avståndet mellan lodstrålen uppåt och referenslinjen på möjligast långt avstånd från mätinstrumentet. Rikta upp lodstrålen uppåt så att den har samma avstånd till referenslinjen som vid mätning direkt på mätinstrumentet.

Den rätta vinkeln mot lodstrålen uppåt **(10)** indikeras av den variabla laserstrålen **(8)**.

#### Visa lodrätt/vertikalt plan (se bild G)

För visning av en lodlinje resp. ett vertikalt plan ställ upp mätinstrumentet i vertikalt läge. Om det vertikala planet ska ligga i en rät vinkel mot en referenslinje (t. ex. en vägg) rikta lodstrålen uppåt **(10)** längs denna referenslinje.

Lodlinjen indikeras av den variabla laserstrålen **(8)**.

#### Rikta in lodrätt/vertikalt plan (se bild H)

För att rikta in en lodrät laserlinje eller ett lodrätt rotationsplan mot en referenspunkt på en vägg, ställ

mätinstrumentet i vertikalläge och rikta laserlinjen resp. rotationsplanet grovt mot referenspunkten. För precis inriktning av referenspunkten, vrid rotationsnivån runt X-axeln (se „Så här vrids rotationsplanet i vertikalläge“, Sidan 212).

#### Användning utan lasermottagare

Vid gynnsamma ljusförhållanden (mörk omgivning) och korta avstånd kan mätinstrumentet användas utan lasermottagare. För bättre siktbarhet av laserstrålen välj antingen linjefunktion eller punktfunktion och vrid laserstrålen mot målet.

#### Arbeta med lasermottagare (se bild E)

Vid gynnsamma ljusförhållanden (ljud omgivning, direkt solsken) och på längre avstånd ska lasermottagare (41) användas för bättre registrering av laserstrålen. Använd vid arbeten med lasermottagare rotationsfunktionen med högsta rotationshastigheten.

#### Arbeta utomhus (se bild E)

Utomhus ska alltid lasermottagaren (41) användas. Montera mätinstrumentet på ett stativ (43) vid arbete på ojämnt underlag. Arbeta endast med aktiverad chockvarningsfunktion för att undvika felmätningar vid rörelser i marken eller att mätinstrumentet skakas.

#### Rikta in plattor (se bild I)

Montera mätinstrumentet i horisontellt läge på ett stativ (43) och ställ stativet utanför plattområdet. Välj rotationsfunktion.

Fäst lasermottagaren (41) med hållaren på en mätstav (42). Sätt mätstaven på en referenspunkt för plattsättningen.

Rikta in lasermottagaren på mätstaven i höjden så att den variabla laserstrålen (8) på mätinstrumentet visas i mitten (se lasermottagarens bruksanvisning).

Sätt därefter mätstaven med lasermottagaren på olika kontrollställen på plattområdet. Se till att lasermottagarens position på mätstaven förblir oförändrad.

Korrigerar plattornas höjd tills laserstrålen visas i mitten på alla kontrollställen.

#### Kontrollera lutningar (se bild J)

Montera mätinstrumentet i horisontellt läge på ett stativ (43). Välj rotationsfunktion.

Ställ stativet med mätinstrumentet så att X-axeln går parallellt med den lutning som ska kontrolleras.

Ställ in börlutning som lutning för X-axeln (se „Lutningsdrift vid horisontellt läge“, Sidan 213).

Fäst lasermottagaren (41) med hållaren på en mätstav (42). Sätt mätstaven längst ner i lutningen.

Rikta in lasermottagaren på mätstaven i höjden så att den variabla laserstrålen (8) på mätinstrumentet visas i mitten (se lasermottagarens bruksanvisning).

Sätt därefter mätstaven med lasermottagaren på olika kontrollställen på den lutande ytan. Se till att lasermottagarens position på mätstaven förblir oförändrad.



Om laserstrålen visas i mitten på alla kontrollställen är ytans lutning korrekt.

## Översikt statusindikeringar

Mätinstrument		Funktion
Grön	Röd	
○		Horisontellt läge: nivelleringsprocedur X- och/eller Y-axel Vertikalläge: nivelleringsprocedur X-axel
○		Viloläge aktiverat
●		Horisontellt läge: båda axlar är nivellerade. Vertikalläge: X-axeln är nivellerad.
	○	Automatisk avstängning på grund av felmeddelande (t.ex. batteri tomt, drifttemperatur överskriden)
	○	Läge <b>CenterFind</b> resp. läge <b>CenterLock</b> startas (se bruksanvisningen för lasermottagaren)
	○	Byte av mätinstrumentets läge utan avstängning/påslagning
	○	Självnivellering ej möjligt, slut på självnivelleringsområdet
	○	Stötvarningsfunktion utlöst
	○	Kalibreringen av mätinstrumentet har startats.
	●	Horisontellt läge: minst en axel lutar eller befinner sig i manuell drift. Vertikalläge: X-axeln lutar eller befinner sig i manuell drift.

● Lyser fast

○ Blinkar

Fjärrkontroll 		Fjärrkontroll 		Funktion
grön	röd	grön	röd	
○				Nivelleringsprocedur X-axel (horisontellt eller vertikalt läge)
		○		Nivelleringsprocedur Y-axel (horisontellt läge)
○		○		Fjärrkontrollen ansluts via <i>Bluetooth</i> ®. (De båda statusindikeringarna blinkar omväxlande.)
●				X-axeln är nivellerad (horisontellt och vertikalt läge).
		●		Y-axeln är nivellerad (horisontellt läge).
● (3 sek)		● (3 sek)		Fjärrkontrollen ansluten via <i>Bluetooth</i> ®
	●			X-axeln lutar eller befinner sig i manuell drift (horisontellt eller vertikalt läge).
			●	Y-axeln är lutad eller befinner sig i manuell drift (horisontellt läge).
	● (3 sek)		● (3 sek)	Anslutningen till mätinstrumentet via <i>Bluetooth</i> ® misslyckades

● Lyser fast

○ Blinkar

## Översikt över funktionernas kontrollmöjligheter



Funktion	GRL 600 CHV	GRL 650 CHVG	RC 6	LR 60	LR 65 G	Bosch Levelling Remote App
Påslagning/avstängning GRL 600 CHV/ GRL 650 CHVG	●	●	-	-	-	-
Upprätta anslutning via <i>Bluetooth</i> ® <sup>A)</sup>	●	●	●	●	●	●
Viloläge	●	●	●	-	-	●
Aktivera knapplås	-	-	-	-	-	●
Inaktivera knapplås	●	●	-	-	-	●
Rotations-, linje- och punktfunktion	●	●	●	-	-	●
Vrid linje/punkt inom rotationsplanet	●	●	●	-	-	●
Så här vrids rotationsplanet i vertikalläge	●	●	●	-	-	●
Automatisk lodpunktsfunktion neråt vid vertikalläge	-	-	●	-	-	●
Aktivering/inaktivering av stötvarningsfunktionen	●	●	-	-	-	●
Ändra känslighet stötvarningsfunktion	-	●	-	-	-	●
Lutningsfunktion	●	●	●	-	-	●
Ändra <b>SlopeProtect</b> (GRL 650 CHVG)	-	-	-	-	-	●
Manuell drift	●	●	-	-	-	●
Läge <b>CenterFind</b>	-	-	-	●	●	-
Läge <b>CenterLock</b>	-	-	-	-	●	-
Partiell projektion	-	-	-	-	-	●
Kalibrering X- och Y-axel (horisontellt läge) <sup>B)</sup>	●	●	-	●	●	●
Kalibrering Z-axel (vertikalläge)	●	●	-	-	-	●

A) Funktionen måste startas samtidigt på mätinstrumentet och fjärrkontroll samt lasermottagare eller smarttelefon.

B) Funktionen startas antingen på mätinstrument och smarttelefon tillsammans eller på lasermottagaren.

## Åtgärda störningar

Displayindikering rotationslaser	Display-indikering laser-mottagare	Problem	Åtgärd
	-	Automatisk avstängning (batteri tomt)	Byt ut batterierna.
	-	Automatisk avstängning (driftstemperatur överskriden)	Låt mätinstrumentet svalna innan du slår på det. Kontrollera därefter mätprecisionen och kalibrera det vid behov.
		-/PNK Anslutningen till fjärrkontrollen (40) resp lasermottagaren (41) misslyckades	Tryck kort på på-/av-knappen (11) för att stänga felmeddelandet. Starta anslutningen på nytt (se „Upprätta anslutning till fjärrkontrollen/ lasermottagaren“, Sidan 210). Om anslutningen inte kan upprättas, vänd dig till <b>Bosch</b> kundtjänst.
	-	Anslutningen till mobil slutenhet misslyckades	Tryck kort på på-/av-knappen (11) för att stänga felmeddelandet. Starta anslutningen på nytt (se „Fjärrstyrning via <b>Bosch Levelling Remote App</b> “, Sidan 210). Om anslutningen inte kan upprättas, vänd dig till <b>Bosch</b> kundtjänst.
		-	Mätinstrumentet står snett med mer än 8,5 % eller befinner sig inte i korrekt horisontellt eller vertikalt läge.
		-	Överskridning av maximal nivelleringsstid
	-	Växla mellan horisontellt läge och vertikalt läge utan att stänga av/slå på mätinstrumentet	Positionera mätinstrumentet på nytt, antingen i horisontellt eller vertikalt läge. Den nya nivelleringen startar automatiskt.
	<b>ERR</b>	Kalibreringen av X-axeln misslyckades	Tryck kort på på-/av-knappen (11) för att starta om nivelleringen.
	<b>ERR</b>	Kalibreringen av Y-axeln misslyckades	Avbryt kalibreringen med  genom att trycka på knappen linjefunktion (5). Kontrollera att lasermottagarens mottagningsområde står lodrätt mot motsvarande axel (X/Y) på mätinstrumentet. Starta om kalibreringen.
	-	Kalibreringen av Z-axeln misslyckades	Avbryt kalibreringen med  genom att trycka på knappen linjefunktion (5). Kontrollera korrekt inriktning av mätinstrumentet och starta om kalibreringen.
	<b>ERR</b>	Läge <b>CenterFind</b> i relation till X-axeln misslyckades	Tryck på valfri knapp för att stänga felmeddelandet. Kontrollera om mätinstrumentet och lasermottagaren är korrekt uppställda. Lasermottagaren måste befinna sig inom svänggraden på $\pm 8,5$ % hos mätinstrumentet. Starta läget på nytt.

Displayindikering rotationslaser	Display-indikering laser-mottagare	Problem	Åtgärd
	<b>ERR</b>	Läge <b>CenterFind</b> i relation till Y-axeln misslyckades	
<b>GRL 650 CHVG:</b>			
	<b>ERR</b>	Läge <b>CenterLock</b> i relation till X-axeln misslyckades	Tryck på valfri knapp för att stänga felmeddelandet. Kontrollera om mätinstrumentet och lasermottagaren är korrekt uppställda. Lasermottagaren måste befinna sig inom svängraden på $\pm 8,5$ % hos mätinstrumentet. Starta läget på nytt.
	<b>ERR</b>	Läge <b>CenterLock</b> i relation till Y-axeln misslyckades	

## Underhåll och service

### Underhåll och rengöring

Håll alltid mätinstrumentet och fjärrkontrollen rena.

Mätinstrumentet och fjärrkontrollen får inte doppas i vatten eller andra vätskor.

Torka av smuts med en fuktig, mjuk trasa. Använd inga rengörings- eller lösningsmedel.

Rengör regelbundet speciellt ytorna kring laserns utloppsöppning på mätinstrumentet och se till ludd avlägsnas.

Förvara och transportera endast mätverktyget i medföljande skyddsväska (53).

Skicka in mätverktyget i skyddsväskan (53) om det behöver repareras.

Vid transport av mätinstrumentet i väskan (53) kan du fästa stativet (43) med remmen (52) på väskan.

### Kundtjänst och applikationsrådgivning

Kundservicen ger svar på frågor beträffande reparation och underhåll av produkter och reservdelar. Explosionsritningar och informationer om reservdelar hittar du också under:

**www.bosch-pt.com**

Boschs applikationsrådgivnings-team hjälper dig gärna med frågor om våra produkter och tillbehören till dem.

Ange alltid vid förfrågningar och reservdelsbeställningar det 10-siffriga produktnumret som finns på produktens typskylt.

#### Svenska

Bosch Service Center

Telegrafvej 3

2750 Ballerup

Danmark

Tel.: (08) 7501820 (inom Sverige)

Fax: (011) 187691

**Du hittar fler kontaktppgifter till service här:**

[www.bosch-pt.com/serviceaddresses](http://www.bosch-pt.com/serviceaddresses)

### Transport

De rekommenderade lithiumjonbatterierna är underkastade kraven för farligt gods. Användaren kan utan ytterligare förpliktelser transportera batterierna på allmän väg.

Vid transport genom tredje person (t.ex. flygfrakt eller expedition) ska speciella villkor för förpackning och märkning beaktas. I detta fall en expert för farligt gods konsulteras vid förberedelse av transport.

Batterier får försändas endast om höljet är oskadat. Tejpna öppna kontakter och förpacka batteriet så att det inte kan röras i förpackningen. Beakta även tillämpliga nationella föreskrifter.

### Avfallshantering



Elverktyg, batteri, tillbehör och förpackningar ska omhändertas på miljövänligt sätt för återvinning.



Släng inte elverktyg eller batterier i hushållsavfallet!

### Endast för EU-länder:

Enligt det europeiska direktivet 2012/19/EU om avfall som utgörs av eller innehåller elektrisk och elektronisk utrustning och dess tillämpning i nationell rätt ska förbrukade elektriska apparater, och enligt det europeiska direktivet 2006/66/EG felaktiga eller förbrukade batterier, samlas in separat och tillföras en miljöanpassad avfallshantering.

Vid felaktig avfallshantering kan elektriska och elektroniska apparater orsaka skador på hälsa och miljö på grund av potentiellt farliga ämnen.

### Sekundär-/primärbatterier:

#### Li-jon:

Beakta anvisningarna i avsnittet Transport (se „Transport“, Sidan 223).

## Innholdsfortegnelse

Sikkerhetsanvisninger for rotasjonslaser og fjernkontroll .....	Side 226
Produktbeskrivelse og ytelsestpesifikasjoner .....	Side 227
Forskriftsmessig bruk .....	Side 227
Rotasjonslaser .....	Side 227
Fjernkontroll .....	Side 227
Illustrerte komponenter .....	Side 227
Rotasjonslaser .....	Side 227
Visningselementer for rotasjonslaser .....	Side 227
Fjernkontroll .....	Side 227
Tilbehør/reservedeler .....	Side 227
Tekniske data .....	Side 228
Montering .....	Side 230
Måleverktøyets strømforsyning .....	Side 230
Drift med oppladbart batteri .....	Side 230
Indikator for batteriladenivå .....	Side 230
Regler for optimal bruk av oppladbare batterier .....	Side 230
Drift med engangsbatterier .....	Side 230
Bytte batterier (se bilde <b>A</b> ) .....	Side 230
Ladenivåindikator .....	Side 230
Strømforsyning fjernkontroll .....	Side 231
Bruk .....	Side 231
Igangsetting av fjernkontrollen .....	Side 231
Igangsetting rotasjonslaser .....	Side 231
Stille opp måleverktøyet .....	Side 231
Betjene måleverktøyet .....	Side 231
Inn-/utkobling .....	Side 232
Opprette forbindelse med fjernkontroll/lasermottaker .....	Side 232
Fjernstyring via <b>Bosch Levelling Remote App</b> .....	Side 232
Hvilemodus .....	Side 233
Tastelås .....	Side 233
Driftsmoduser .....	Side 233
Innstilling av X- og Y-akse .....	Side 233
Oversikt over driftsmåter .....	Side 233
Rotasjonsmodus .....	Side 234
Linjemodus/punktmodus .....	Side 234
Dreie linje/punkt i rotasjonsplanet .....	Side 234
Dreining av rotasjonsplanet i vertikal posisjon .....	Side 234
Automatisk loddpunktfunksjon ned i vertikal stilling .....	Side 234
Automatisk nivellering .....	Side 234
Oversikt .....	Side 234
Posisjonsendringer .....	Side 235
Støtvarslingsfunksjon .....	Side 235
Helningsmodus ved horisontal stilling .....	Side 235
Helningsminne for helningsmodus ved horisontal posisjon (GRL 650 CHVG) .....	Side 236
<b>SlopeProtect</b> .....	Side 236
Manuell modus .....	Side 236
Manuell modus i horisontal stilling .....	Side 236
Manuell modus i vertikal stilling .....	Side 237
Funksjoner .....	Side 237

Modus <b>CenterFind</b> .....	Side 237
Modus <b>CenterLock</b> (GRL 650 CHVG) .....	Side 237
Partiell projeksjon (se bilde <b>C</b> ) .....	Side 237
Kontrollere måleverktøyet nøyaktighet.....	Side 238
Faktorer som påvirker nøyaktigheten .....	Side 238
Kontrollere nivelleringsnøyaktigheten ved horisontal posisjon .....	Side 238
Kontrollere nivelleringsnøyaktigheten ved vertikal posisjon .....	Side 238
Kalibrere måleverktøyet .....	Side 238
Kalibrering av X- og Y-akse.....	Side 239
Kalibrering av Z-akse .....	Side 240
Arbeidshenvisninger.....	Side 241
Arbeide med lasermåltavlen .....	Side 241
Arbeide med stativet (tilbehør) .....	Side 241
Lasersiktebrille (tilbehør) .....	Side 241
Arbeide med veggholder og justeringsenhet (se bilde <b>D</b> ) .....	Side 241
Arbeide med nivellerstangen (tilbehør) (se bilde <b>E</b> ) .....	Side 241
Arbeidseksempler .....	Side 241
Overføre/kontrollere høyder (se bilde <b>F</b> ) .....	Side 241
Stille inn loddpunkt oppover parallelt / markere rett vinkel (se bilde <b>G</b> ) .....	Side 241
Vise loddrett/vertikalt plan (se bilde <b>G</b> ) .....	Side 242
Stille inn loddrett/vertikalt plan (se bilde <b>H</b> ) .....	Side 242
Arbeid uten lasermottaker .....	Side 242
Arbeide med lasermottaker (se bilde <b>E</b> ) .....	Side 242
Arbeide utendørs (se bilde <b>E</b> ) .....	Side 242
Sette opp forskaling (se bilde <b>I</b> ) .....	Side 242
Kontrollere helninger (se bilde <b>J</b> ) .....	Side 242
Oversikt over statusindikatorer .....	Side 242
Oversikt over funksjonenes styringsmuligheter .....	Side 243
Utbedring av feil.....	Side 244
Service og vedlikehold .....	Side 245
Vedlikehold og rengjøring .....	Side 245
Kundeservice og kundeveiledning.....	Side 245
Du finner adresser til andre verksteder på:.....	Side 245
Transport.....	Side 245
Kassering .....	Side 246
Bare for land i EU: .....	Side 246
(Oppladbare) batterier: .....	Side 246



## Norsk

### Sikkerhetsanvisninger for rotasjonslaser og fjernkontroll



Alle anvisningene må leses og følges for at arbeidet skal kunne utføres uten fare og på en sikker måte. Hvis du ikke følger disse anvisningene, kan det svekke integrerte beskyttelsesfunksjoner. Du må aldri endre på varselskiltene eller gjøre dem uleselige. **OPPBEVAR DISSE ANVISNINGENE PÅ ET TRYGT STED, OG LA DEM FØLGE MED HVIS PRODUKTENE SKAL BRUKES AV ANDRE.**

**DISSE ANVISNINGENE PÅ ET TRYGT STED, OG LA DEM FØLGE MED HVIS PRODUKTENE SKAL BRUKES AV ANDRE.**

- ▶ **Forsiktig!** Ved bruk av andre betjenings- eller justeringsinnretninger enn de som er oppgitt her, eller andre prosedyrer, kan det oppstå farlig strålingseksponering.
- ▶ Måleverktøyet leveres med et laser-varselskilt (markert på bildet av måleverktøyet på illustrasjonssiden).
- ▶ Hvis teksten på laser-advarselsskiltet ikke er på ditt språk, må du lime en etikett på ditt språk over dette skiltet før du tar produktet i bruk.



**Retts aldri laserstrålen mot personer eller dyr, og se ikke selv rett inn i den direkte eller reflekterte laserstrålen.** Det kan føre til blinding, uhell og øyeskader.

- ▶ **Ved øyekontakt med laserstrålen må øyet lukkes bevisst og hodet straks beveges bort fra strålen.**
- ▶ **Det må ikke gjøres endringer på laserutstyret.** Du kan trygt bruke justeringsmulighetene som er beskrevet i denne bruksanvisningen.
- ▶ **Bruk ikke lasersiktebrillene (tilbehør) som beskyttelsesbrillene.** Laserbrillene gjør det lettere å se laserstrålen, men de beskytter ikke mot laserstråling.
- ▶ **Bruk ikke lasersiktebrillene (tilbehør) som solbriller eller i veitrafikk.** Laserbrillene gir ingen fullstendig UV-beskyttelse og svekker fargeoppfattelsen.
- ▶ **Reparasjoner av produktene må kun utføres av kvalifiserte fagpersoner og kun med originale reservedeler.** Det er din trygghet for at sikkerheten blir opprettholdt.
- ▶ **Ikke la barn bruke lasermåleren uten tilsyn.** De kan uforvarende blende seg selv eller andre.
- ▶ **Arbeid ikke i eksplosjonsfarlige omgivelser der det finnes brennbare væsker, gasser eller støv.** Det kan dannes gnister som antenner støvet eller dampen.
- ▶ **Bruk ikke optisk samlende instrumenter som en kikkert eller lupe for å se på strålingskilden.** Det kan skade øynene.
- ▶ **Åpne ikke batteriene.** Det er fare for kortslutning.
- ▶ **Det kan slippe ut damp ved skader på og ikke-forskriftsmessig bruk av batteriet.** Batteriet kan

**brenne eller eksplodere.** Sørg for forsyning av friskluft, og oppsøk lege hvis du får besvær. Dampene kan irritere åndedretsorganene.

- ▶ **Ved feil bruk eller skadet batteri kan brennbar væske lekke ut av batteriet. Unngå kontakt med væsken. Ved tilfeldig kontakt må det skylles med vann.** Hvis det kommer væske i øynene, må du i tillegg oppsøke en lege. Batterivæske som renner ut kan føre til irritasjoner på huden eller forbrenninger.
- ▶ **Batteriet kan bli skadet av spisse gjenstander som spikre eller skrutrekkere eller på grunn av ytre påvirkning.** Resultat kan bli intern kortslutning, og det kan da komme røyk fra batteriet, eller batteriet kan ta fyr, eksplodere eller bli overopphetet.
- ▶ **Når batteriet ikke er i bruk, må det oppbevares i god avstand fra binders, mynter, nøkler, spikre, skruer eller andre mindre metallgjenstander, som kan lage en forbindelse mellom kontaktene.** En kortslutning mellom batterikontaktene kan føre til forbrenninger eller brann.
- ▶ **Bruk Bosch-batteriet bare i produkter fra produsenten.** Kun slik beskyttes batteriet mot farlig overbelastning.
- ▶ **Lad batteriene bare med ladere som anbefales av produsenten.** Det medfører brannfare hvis en lader som er egnet for en bestemt type batterier, brukes med andre batterier.



**Beskytt batteriene mot sterk varme, for eksempel også langvarig sollys, ild, skitt, vann og fuktighet.** Det er fare for eksplosjon og kortslutning.



**Det magnetiske tilbehøret må ikke komme i nærheten av implantater og annet medisinsk utstyr som for eksempel pacemakere eller insulinpumper.** Magnetene til tilbehøret genererer et felt som kan påvirke funksjonen til implantater eller medisinsk utstyr.

- ▶ **Hold det magnetiske tilbehøret unna magnetiske datalagringsmedier og magnetfølsomt utstyr.** Virkningen til magnetene kan føre til permanente tap av data.
- ▶ **Forsiktig!** Under bruk av måleverktøyet med *Bluetooth*® kan det oppstå forstyrrelse på andre apparater og anlegg, fly og medisinsk utstyr (f.eks. pacemakere og høreapparater). Skader på mennesker og dyr i umiddelbar nærhet kan heller ikke utelukkes helt. **Bruk ikke måleverktøyet med *Bluetooth*® i nærheten av medisinsk utstyr, bensinstasjoner, kjemiske anlegg, steder med eksplosjonsfare eller på sprengningsområder.** **Bruk ikke måleverktøyet med *Bluetooth*® om bord på fly.** Unngå langvarig bruk nær kroppen.

Navnet *Bluetooth*® og logoene er registrerte varemerker som tilhører *Bluetooth SIG, Inc.* Enhver bruk av navnet/logoen av *Robert Bosch Power Tools GmbH* skjer på lisens.

## Produktbeskrivelse og ytelsesspesifikasjoner

Se illustrasjonene i begynnelsen av bruksanvisningen.

### Forskriftsmessig bruk

#### Rotasjonslaser

Måleverktøyet er beregnet brukt til registrering og kontroll av nøyaktige vannrette høyder, loddrette linjer, fluktlinjer og loddepunkter.

Måleverktøyet er egnet for bruk innen- og utendørs.

#### Fjernkontroll

Fjernkontrollen er beregnet brukt til styring av **Bosch** rotasjonslasere via *Bluetooth*<sup>®</sup>.

Fjernkontrollen er egnet for innen- og utendørs bruk.

### Illustrerte komponenter

Nummereringen av de illustrerte komponentene gjelder for bildet av måleverktøyet og fjernkontrollen på illustrasjonssidene.

#### Rotasjonslaser

- (1) Batterideksel
- (2) Lås for batterideksel
- (3) Helningsknapp nedover ▼/Knapp for dreieing med urviseren ↻
- (4) Helningsknapp oppover ▲/Knapp for dreieing mot urviseren ↻
- (5) Knapp for linjemodus
- (6) Knapp for rotasjonsmodus
- (7) Knapp *Bluetooth*<sup>®</sup>
- (8) Variabel laserstråle
- (9) Laseråpning
- (10) Loddpunkt opp<sup>a)</sup>
- (11) Av/på-knapp
- (12) Statusindikator
- (13) Knapp for manuell modus
- (14) Knapp for helningsinnstilling
- (15) Display
- (16) Hakk for innstilling
- (17) Bærehåndtak
- (18) Stativfeste 5/8" (horisontalt)
- (19) Laservarselskilt
- (20) Stativfeste 5/8" (vertikalt)
- (21) Serienummer
- (22) Batteriadapter
- (23) Utløserknapp for oppladbart batteri/batteriadapter

#### (24) Oppladbart batteri<sup>b)</sup>

- a) I vertikal modus gjelder loddpunktet oppover som 90°-referansepunkt.
- b) **Illustrert eller beskrevet tilbehør inngår ikke i standardleveransen. Det komplette tilbehøret finner du i vårt tilbehørsprogram.**

### Visningselementer for rotasjonslaser

- (a) Indikator for laserdriftsmodus
- (b) Indikator for *Bluetooth*<sup>®</sup>-forbindelse
- (c) Symbol for støtvarslingsfunksjon
- (d) Ladenivåindikator for oppladbart batteri/engangs batterier
- (e) Indikator for loddpunktfunksjon ned
- (f) Indikator for helningsvinkel X-akse
- (g) Indikator for helningsvinkel Y-akse
- (h) Indikator for rotasjons hastighet
- (i) Symboler for funksjonsknapper

### Fjernkontroll

- (25) Knapp for loddpunktfunksjon ned
- (26) Knapp for rotasjonsmodus
- (27) Knapp for hvilemodus
- (28) Knapp for linjemodus
- (29) Knapp for dreieing mot urviseren
- (30) Helningsknapp oppover
- (31) Knapp for helningsinnstilling
- (32) Indikator for signalsending
- (33) Statusindikator X-akse
- (34) Statusindikator Y-akse
- (35) Helningsknapp nedover
- (36) Knapp for dreieing med urviseren
- (37) Lås for batterideksel
- (38) Serienummer
- (39) Batterideksel
- (40) Fjernkontroll<sup>a)</sup>
- a) **Illustrert eller beskrevet tilbehør inngår ikke i standardleveransen. Det komplette tilbehøret finner du i vårt tilbehørsprogram.**

### Tilbehør/reservedeler

- (41) Lasermottaker<sup>a)</sup>
- (42) Nivellerstang<sup>a)</sup>
- (43) Stativ<sup>a)</sup>
- (44) Veggholder/justeringsenhet<sup>a)</sup>
- (45) Veggholderens festehull<sup>a)</sup>
- (46) Trykknapp for grovinnstilling av veggholder<sup>a)</sup>
- (47) Fininnstillingsskrue for veggholder<sup>a)</sup>
- (48) Veggholderens 5/8"-skruer<sup>a)</sup>
- (49) Magnet<sup>a)</sup>
- (50) Laserbrille<sup>a)</sup>

- (51) Lasermåltavle<sup>a)</sup>  
 (52) Stropp<sup>a)</sup>

- (53) Koffert<sup>a)</sup>  
 a) **Illustrert eller beskrevet tilbehør inngår ikke i standardleveransen. Det komplette tilbehøret finner du i vårt tilbehørsprogram.**

## Tekniske data

Rotasjonslaser	GRL 600 CHV	GRL 650 CHVG
Artikkelnummer	<b>3 601 K61 F..</b>	<b>3 601 K61 V..</b>
Rekkevidde (radius)		
– Uten lasermottaker maks. <sup>A)</sup>	30 m	35 m
– Med lasermottaker maks.	300 m	325 m
Nivelleringsnøyaktighet ved avstand på 30 m <sup>B)C)</sup>		
– Horisontal	±1,5 mm	±1,5 mm
– Vertikal	±3 mm	±3 mm
Selvnivelleringsområde	±8,5 % (±5°)	±8,5 % (±5°)
Nivelleringsstid (ved helning på inntil 3 %)	30 s	30 s
Rotasjonshastighet	150/300/600 o/min	150/300/600 o/min
Helningsmodus med én/to akser	±8,5 %	±8,5 %
Nøyaktighet i helningsmodus <sup>B)D)</sup>	±0,2 %	±0,2 %
Maks. brukshøyde over referanse høyde	2000 m	2000 m
Maks. relativ luftfuktighet	90 %	90 %
Forurensningsgrad i henhold til IEC 61010-1	2 <sup>E)</sup>	2 <sup>E)</sup>
Laserklasse	2	2
Lasertype	630–650 nm, < 1 mW	500–540 nm, < 1 mW
Divergens	< 1,5 mrad (360-graders vinkel)	< 1,5 mrad (360-graders vinkel)
Anbefalt lasermottaker	LR 60	LR 65 G
Stativfeste (horisontal/vertikal)	5/8"	5/8"
Måleverktøyets strømforsyning		
– Oppladbart batteri (li-ion)	18 V	18 V
– Batterier (alkaliske manganbatterier) (med batteriadapter)	4 × 1,5 V LR20 (D)	4 × 1,5 V LR20 (D)
Driftstid ca.		
– Med batteri (4 Ah)	60 t	50 t
– Med engangsbatterier	70 t	60 t
Bluetooth®-måleverktøy		
– Klasse	1	1
– Kompatibilitet <sup>F)</sup>	Bluetooth® 5.0/4.X (Low Energy)	Bluetooth® 5.0/4.X (Low Energy)
– Maks. signalrekkevidde <sup>G)</sup>	100 m	100 m
– Driftsfrekvensområde	2402–2480 MHz	2402–2480 MHz
– Sendeeffekt maks.	6,3 mW	6,3 mW
Bluetooth®-smarttelefon		
– Kompatibilitet <sup>F)</sup>	Bluetooth® 5.0/4.X (Low Energy)	Bluetooth® 5.0/4.X (Low Energy)
– Operativsystem <sup>H)</sup>	Android 6 (og høyere) iOS 11 (og høyere)	Android 6 (og høyere) iOS 11 (og høyere)
Vekt i samsvar med EPTA-Procedure 01:2014		
– Med batteri <sup>I)</sup>	4,2–4,8 kg	4,2–4,8 kg
– Med engangsbatterier	4,6 kg	4,6 kg

Rotasjonslaser	GRL 600 CHV	GRL 650 CHVG
Mål (lengde × bredde × høyde)	327 × 188 × 278 mm	327 × 188 × 278 mm
Kapslingsgrad	IP 68	IP 68
Velteteshøyde <sup>1)</sup>	2 m	2 m
Anbefalt omgivelsestemperatur ved lading	0 °C ... +35 °C	0 °C ... +35 °C
Tillatt omgivelsestemperatur		
- Under drift	-10 °C ... +50 °C	-10 °C ... +50 °C
- Ved lagring	-20 °C ... +50 °C	-20 °C ... +50 °C
Anbefalte oppladbare batterier	GBA 18V... ProCORE18V 4,0 Ah/8,0 Ah	GBA 18V... ProCORE18V 4,0 Ah/8,0 Ah
Anbefalte ladere	GAL 18... GAX 18... GAL 36...	GAL 18... GAX 18... GAL 36...

- A) Arbeidsområdet kan reduseres ved ugunstige forhold i omgivelsene (f.eks. direkte sollys).
- B) Ved 20 °C
- C) Langs aksene
- D) Ved maksimal helning på ±8,5 % er det maksimale avviket ±0,2 %.
- E) Det oppstår bare ikke-ledende smuss, men det forventes nå og da forbigående ledeevne forårsaket av kondens.
- F) I forbindelse med *Bluetooth*® Low Energy-enheter kan det, avhengig av modell og operativsystem, hende at det ikke er mulig å opprette forbindelse. *Bluetooth*®-enheter må støtte SPP-profilen.
- G) Rekkevidden kan variere mye avhengig av ytre betingelser, inkludert mottaksenheten som brukes. Inne i lukkede rom, og ved metalliske hindringer (f.eks. vegger, hyller, skap osv.), kan *Bluetooth*®-rekkevidden være betydelig mindre.
- H) Avhengig av oppdateringer av **Bosch Levelling Remote App** kan det bli nødvendig med høyere versjoner av operativsystemet.
- I) Avhengig av batteriet
- J) Målevertøyet, montert horisontalt på et stativ, tipper på flatt betonggulv.
- Målevertøyet identifiseres ved hjelp av serienummeret (21) på typeskiltet.

Fjernkontroll	RC 6
Artikkelnummer	3 601 K69 R..
Rekkevidde (radius) maks.	100 m
Driftstemperatur	-10 °C ... +50 °C
Lagringstemperatur	-20 °C ... +70 °C
Maks. brukshøyde over referanse høyde	2000 m
Maks. relativ luftfuktighet	90 %
Forurensningsgrad i henhold til IEC 61010-1	2 <sup>A)</sup>
<i>Bluetooth</i> ®-fjernkontroll	
- Klasse	1
- Kompatibilitet <sup>B)</sup>	<i>Bluetooth</i> ® 5.0/4.X (Low Energy)
- Maks. signalrekkevidde <sup>C)</sup>	100 m
- Driftsfrekvensområde	2402–2480 MHz
- Sendeeffekt maks.	6,3 mW
Batterier	2 × 1,5 V LR6 (AA)
Vekt i samsvar med EPTA-Procedure 01:2014	0,17 kg
Mål (lengde × bredde × høyde)	122 × 59 × 27 mm
Kapslingsgrad	IP 54

- A) Det oppstår bare ikke-ledende smuss, men det forventes nå og da forbigående ledeevne forårsaket av kondens.
- B) I forbindelse med *Bluetooth*® Low Energy-enheter kan det, avhengig av modell og operativsystem, hende at det ikke er mulig å opprette forbindelse. *Bluetooth*®-enheter må støtte SPP-profilen.
- C) Rekkevidden kan variere mye avhengig av ytre betingelser, inkludert mottaksenheten som brukes. Inne i lukkede rom, og ved metalliske hindringer (f.eks. vegger, hyller, skap osv.), kan *Bluetooth*®-rekkevidden være betydelig mindre.

## Montering

### Måleverktøyets strømforsyning

Måleverktøyet kan brukes både med vanlige engangsbatterier og med Bosch li-ion-batterier.

Bruk ikke vanlige oppladbare batterier (for eksempel nikkel-metallhydrid).

#### Drift med oppladbart batteri

► **Bruk bare laderne som er oppført i de tekniske spesifikasjonene.** Kun disse laderne er tilpasset til Li-ion-batteriene som kan brukes i elektroverktøyet.

**Merk:** Bruk av batterier som ikke passer til elektroverktøyet kan føre til funksjonsfeil eller skade på elektroverktøyet.



**Merk:** Batteriet er delvis ladet ved levering. For å sikre full effekt fra batteriet må du lade det helt opp i laderen før første gangs bruk.

Litium-ion-batteriet kan lades opp til enhver tid uten at levetiden forkortes. Det skader ikke batteriet å avbryte oppladingen.

Li-ion-batteriet har "Electronic Cell Protection (ECP)" som beskytter mot dyputladning. Hvis batteriet blir utladet, sørger en beskyttelseskobling for at måleverktøyet slås av.

► **Ikke slå på måleverktøyet igjen etter at det har blitt koblet ut av beskyttelseskoblingen.** Batteriet kan skades.

#### Indikator for batteriladenivå

Hvis batteriet tas ut av måleverktøyet, kan ladenivået vises av de grønne lysdiodeene til ladenivåindikatoren på batteriet. Trykk på knappen for indikatoren for batteriets ladenivå  eller  for å se ladenivået.

Hvis ingen lysdiode lyser etter at knappen for indikatoren for batteriets ladenivå er trykt inn, er batteriet defekt og må skiftes ut.

#### Batteritype GBA 18V...



Lysdioder	Kapasitet
Kontinuerlig lys 3 × grønt	60–100 %
Kontinuerlig lys 2 × grønt	30–60 %
Kontinuerlig lys 1 × grønt	5–30 %
Blinker 1 × grønt	0–5 %

#### Batteritype ProCORE18V...



Lysdioder	Kapasitet
Kontinuerlig lys 5 × grønt	80–100 %
Kontinuerlig lys 4 × grønt	60–80 %
Kontinuerlig lys 3 × grønt	40–60 %
Kontinuerlig lys 2 × grønt	20–40 %

Lysdioder	Kapasitet
Kontinuerlig lys 1 × grønt	5–20 %
Blinker 1 × grønt	0–5 %

#### Regler for optimal bruk av oppladbare batterier

Beskytt batteriet mot fuktighet og vann.

Batteriet må oppbevares ved temperatur fra –20 °C til 50 °C. Du må for eksempel ikke la det ligge i bilen om sommeren.

Rengjør ventilasjonsslissene på batteriet regelmessig med en myk, ren og tørr pensel.

En vesentlig kortere driftstid etter oppladingen er et tegn på at batteriet er oppbrukt og må skiftes ut.

Følg anvisningene om kassering.

#### Drift med engangsbatterier

Det anbefales å bruke alkaliske manganbatterier til måleverktøyet.

Sett batteriene i batteriadapteren (22). Pass på riktig polaritet, som vist på batteriadapteren.

► **Batteriadapteren er utelukkende beregnet for bruk i de foreskrevne måleverktøyene fra Bosch og må ikke brukes til elektroverktøy.**

Skift alltid ut alle batteriene samtidig. Bruk bare batterier fra samme produsent og med samme kapasitet.

► **Ta batteriene ut av måleverktøyet når du ikke skal bruke det på lengre tid.** Batteriene kan korrodere ved lengre tids lagring i måleverktøyet og utlades automatisk.

#### Bytte batterier (se bilde A)

For å bytte batterier skyver du låsen (2) til batteridekselet til stillingen  og åpner batteridekselet (1).





Skyv et ladet oppladbart batteri (24) eller batteriadapteren (22) med innsatte batterier inn i batterirommet til det merkes at det/den festes.

For å ta ut det oppladbare batteriet (24) eller batteriadapteren (22) trykker du på utløserknappen (23) og trekker det oppladbare batteriet eller batteriadapteren ut av batterirommet. **Ikke bruk makt.**

Lukk batteridekselet (1), og skyv låsen (2) til stillingen .

#### Ladenivåindikator

Ladenivåindikatoren (d) på displayet viser ladenivået til det oppladbare batteriet eller engangsbatteriene:

Visning	Kapasitet
	60–100 %
	30–60 %
	5–30 %
	0–5 %



Hvis det oppladbare batteriet eller engangsbatteriene er tomme, vises en varselmelding i noen sekunder, og statusindikatoren (12) blinker raskt rødt. Deretter slås måleverktøyet av.

## Strømforsyning fjernkontroll

Det anbefales å bruke alkaliske manganbatterier til drift av fjernkontrollen.

Drei låsen (37) til batteridekselet (for eksempel med en mynt) til stillingen . Åpne batteridekselet (39), og sett inn batteriene.

Pass på riktig polaritet, som vist på innsiden av batterirommet.

Lukk batteridekselet (39), og drei låsen (37) til batteridekselet til stillingen .

- **Ta batteriene ut av fjernkontrollen når du ikke skal bruke den på lengre tid.** Ved langvarig lagring kan batteriene korrodere og selvutlade.

**Merknad:** Funksjonen *Bluetooth*® er aktiv så lenge det er batterier i fjernkontrollen. For å hindre energiforbruket på grunn av denne funksjonen kan du ta ut batteriene.

## Bruk

- **Beskytt måleverktøyet og fjernkontrollen mot fuktighet og direkte sollys.**
- **Måleverktøyet og fjernkontrollen må ikke utsettes for ekstreme temperaturer eller temperatursvingninger.** De må for eksempel ikke bli liggende i bilen i lang tid. La måleverktøyet og fjernkontrollen tempereres før bruk ved store temperatursvingninger. Utfør alltid en kontroll av nøyaktigheten før du fortsetter å bruke måleverktøyet (se „Kontrollere måleverktøyet nøyaktighet“, Side 238). Ved ekstreme temperaturer eller temperatursvingninger kan måleverktøyet presisjon svekkes.
- **Pass på at måleverktøyet ikke utsettes for harde slag eller fall.** Etter sterk ytre påvirkning på måleverktøyet bør du alltid kontrollere nøyaktigheten før du fortsetter arbeidet (se „Kontrollere måleverktøyet nøyaktighet“, Side 238).

## Igangsetting av fjernkontrollen

Så lenge det er satt inn batterier med tilstrekkelig spenning, forblir fjernkontrollen driftsklar.

Trykk på en knapp på fjernkontrollen for å aktivere fjernkontrollen. Statusen for aksene på rotasjonslaseren åpnes og vises i statusindikatorene (33) og (34) på fjernkontrollen.

Så lenge statusindikatorene lyser, endres den tilsvarende innstillingen på rotasjonslaseren for hver nytt trykk på en knapp på fjernkontrollen. Den lysende indikatoren for signalsending (32) på fjernkontrollen viser at det er sendt et signal.

For å spare energi blir fjernkontrollen deaktivert etter kort tid og statusindikatorene (33) og (34) slukner igjen.

Det er ikke mulig å slå måleverktøyet på og av med fjernkontrollen.

## Igangsetting rotasjonslaser

- **Hold arbeidsområdet fritt for hindringer som kan reflektere eller hindre laserstrålen. Tildekk for**

**eksempel glinsende eller blanke overflater. Ikke mål gjennom glassruter eller lignende materialer.** Hvis laserstrålen reflekteres eller hindres, kan måleresultatene bli feil.

### Stille opp måleverktøyet

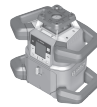

Horisontal posisjon



Vertikal posisjon

Sett måleverktøyet på et stabilt underlag i horisontal eller vertikal posisjon, monter det på et stativ (43) eller på veggholderen (44) med justeringsenheten.

På grunn av den høye nivelleringsnøyaktigheten reagerer måleverktøyet svært ømfintlig på vibrasjoner og posisjonsendring. Pass derfor på at måleverktøyet har en stabil posisjon, slik at driften ikke må avbrytes på grunn av nye nivelleringer.

### Betjene måleverktøyet

Hovedfunksjonene til måleverktøyet styres med knappene på måleverktøyet og via fjernkontrollen (40). Andre funksjoner er tilgjengelige via fjernkontrollen (40), lasermottakeren (41) eller **Bosch Levelling Remote App** (se „Oversikt over funksjonenes styringsmuligheter“, Side 243).

Følgende gjelder for visningen på displayet (15) til måleverktøyet:

- Første gang en funksjonsknapp trykkes (for eksempel knapp for linjemodus (5)), vises de gjeldende innstillingene for funksjonen. Neste gang funksjonsknappen trykkes, endres innstillingene.
- I den nedre delen av displayet vises symboler for funksjonsknapper (i) i forskjellige menyer. Med de tilhørende funksjonsknappene (softkeys) rundt displayet kan funksjonene som vises av symbolene (i) utføres (se bilde B). Symbolene viser, avhengig av den tilhørende menyen, funksjonsknappene som kan brukes (for eksempel knappen for rotasjonsmodus (6)) i menyen for rotasjonsmodus eller andre funksjoner som Fortsett (→), Tilbake (←) eller Bekreftelse (OK).
- Funksjonsknappsymbolene (i) viser også om knappene for helning nedover/knappen for dreining med urviseren (3) og knappen for helning oppover/knappen for dreining mot urviseren (4) i den gjeldende menyen brukes til helning nedover (▼), helning oppover (▲) eller til dreining med urviseren (⌚) eller dreining mot urviseren (⌚).
- 5 s etter det siste knappetrykket skifter visningen automatisk til startskjermen igjen.
- For hvert knappetrykk eller hvert signal som måleverktøyet mottar lyser displayet (15). Lyset slukker ca. 1 minutt etter det siste knappetrykket.

Helningen eller dreiringen i forskjellige funksjoner går raskere hvis de respektive helnings- eller dreieknappene på måleverktøyet eller fjernkontrollen trykkes lengere.

Når måleverktøyet slås av, blir alle funksjonene tilbakestilt til standardinnstillingen.

### Inn-/utkobling

**Merknad:** Utfør alltid en kontroll av nøyaktigheten etter første idriftsetting og hver gang du skal bruke verktøyet (se „Kontrollere måleverktøyet nøyaktighet“, Side 238).

For å **slå på** måleverktøyet trykker du på av/på-knappen **(11)**. En startsekvens vises i noen sekunder, og deretter vises startskjermen. Måleverktøyet sender den variable laserstrålen **(8)** og loddpunktet oppover **(10)** ut av laseråpningene **(9)**.

- **Retts aldri laserstrålen mot personer eller dyr, og se ikke selv inn i laserstrålen, heller ikke fra større avstand.**



Nivelleringen begynner automatisk, og den vises av det blinkende symbolet for nivellering på displayet, de blinkende laserstrålene og den grønne, blinkende statusindikatoren **(12)** (se „Automatisk nivellering“, Side 234).



X 0.00%  
Y 0.00%

Etter fullført nivellering vises startskjermen, laserstrålene lyser kontinuerlig, rotasjonen starter og statusindikatoren **(12)** lyser kontinuerlig grønt.

- **Ikke gå fra måleverktøyet når det er slått på, og slå alltid av måleverktøyet etter bruk.** Andre personer kan bli blendet av laserstrålen.



For å **slå av** måleverktøyet trykker du på av/på-knappen **(11)** helt til utkoblingssymbolet vises på displayet.



Hvis maksimalt tillatt driftstemperatur på **50 °C** overskrides, vises en varselmelding i noen sekunder, og statusindikatoren **(12)** blinker rødt.

Deretter slås måleverktøyet av, slik at laserdioden beskyttes. Etter avkjøling er måleverktøyet klart for bruk igjen og kan slås på.

### Opprette forbindelse med fjernkontroll/lasermottaker

Ved levering er måleverktøyet og fjernkontrollen **(40)** og lasermottakeren **(41)** som fulgte med, allerede koblet til hverandre via *Bluetooth*®.



For å koble til fjernkontrollen eller lasermottakeren holder du knappen *Bluetooth*® **(7)** inne til symbolet for forbindelse med fjernkontrollen/lasermottakeren vises på displayet.

For å opprette forbindelse med fjernkontrollen trykker du samtidig på knappen for dreiring mot urviseren **(29)** og knappen for dreiring med urviseren **(36)** på fjernkontrollen til statusindikatorene **(33)** og **(34)** begynner å blinke. Mens forbindelsen med fjernkontrollen opprettes, blinker statusindikatorene på fjernkontrollen vekselvis grønt.

For å opprette forbindelsen til lasermottakeren holder du samtidig knappene for X-aksen og Y-aksen på lasermottakeren inne helt til meldingen om oppretting av forbindelse vises på lasermottakeren. Se bruksanvisningen for lasermottakeren.



Det vises på displayet at det er opprettet forbindelse med fjernkontrollen eller lasermottakeren. Når det er opprettet forbindelse med fjernkontrollen, lyser statusindikatorene **(33)** og **(34)** på fjernkontrollen grønt i 3 s.



Hvis det ikke var mulig å opprette forbindelse, vises en feilmelding på displayet.

Hvis det ikke var mulig å opprette forbindelse, lyser statusindikatorene **(33)** og **(34)** på fjernkontrollen rødt i 3 s.

2 lasermottakere kan være koblet til og brukes med måleverktøyet samtidig.

Hvis flere fjernkontroller eller lasermottakere kobles til, blir den eldste forbindelsen slettet.

### Fjernstyring via Bosch Levelling Remote App

Måleverktøyet er utstyrt med en *Bluetooth*®-modul som tillater fjernstyring via en smarttelefon med *Bluetooth*®-grensesnitt ved bruk av radioteknologi.

For at det skal være mulig å bruke denne funksjonen, kreves applikasjonen (appen) "**Bosch Levelling Remote App**". Denne kan du laste ned fra appbutikken (Apple App Store, Google Play Store), avhengig av enheten.

Du finner informasjon om systemkrav for en *Bluetooth*® forbindelse på nettsiden til Bosch [www.bosch-pt.com](http://www.bosch-pt.com).

Ved fjernstyring via *Bluetooth*® kan det forekomme tidsforsinkelser mellom den mobile enheten og måleverktøyet.

Funksjonen *Bluetooth*® er som standard slått på.

For å slå av *Bluetooth*® for fjernstyring via appen trykker du på *Bluetooth*® **(7)**-knappen. På startskjermen forsvinner indikatoren for forbindelse via *Bluetooth*® **(b)**.



For å slå på *Bluetooth*® for fjernstyring via appen igjen trykker du kort på *Bluetooth*® **(7)**-knappen. Symbolet for forbindelse med smarttelefonen vises på displayet.



Kontroller at *Bluetooth*<sup>®</sup>-grensesnittet er aktivert på den mobile enheten.



Det vises på displayet når forbindelsen er opprettet. Forbindelsen som er opprettet, vises i indikatoren for forbindelse via *Bluetooth*<sup>®</sup> (b) i startskjermen.

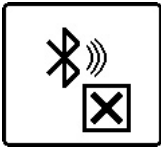

Hvis det ikke var mulig å opprette forbindelse, vises en feilmelding på displayet.

Etter at Bosch-appen er startet, opprettes forbindelsen mellom den mobile enheten og måleverktøyet. Hvis flere aktive måleverktøy blir funnet, velger du ønsket måleverktøy. Hvis bare ett aktivt måleverktøy blir funnet, opprettes forbindelsen automatisk.

*Bluetooth*<sup>®</sup>-forbindelsen kan avbrytes på grunn av for stor avstand eller hindringer mellom måleverktøyet og den mobile enheten, og av elektromagnetiske forstyrrelser. Da starter et nytt forsøk på å opprette forbindelse automatisk.

### Hvilemodus

Under pauser i arbeidet kan du sette måleverktøyet i hvilemodus. Alle innstillinger blir da lagret.



For å **slå på** hvilemodus trykker du kort på av/på-knappen (11). Trykk gjentatte ganger på av/på-knappen (11) i den påfølgende menyen til du har valgt hvilemodus. Bekreft valget med  ved å trykke på knappen for helningsinnstilling (14).

Alternativt kan du slå på hvilemodus ved å trykke på knappen for hvilemodus (27) på fjernkontrollen.



Når hvilemodus er slått på, vises symbolet for hvilemodus på displayet. Statusindikatoren (12) blinker langsomt grønt. Støtvarslingsfunksjonen er fortsatt aktivert, og alle innstillinger lagres.

For å **slå av** hvilemodus trykker du kort på av/på-knappen (11) på måleverktøyet eller knappen for hvilemodus (27) på fjernkontrollen.

Du kan slå av måleverktøyet også i hvilemodus. Dette gjøres ved å holde av/på-knappen (11) inntrykt helt til utkoblingssymbolet vises på displayet. Alle de andre knappene på måleverktøyet og fjernkontrollen er deaktivert.

Hvilemodus kan også slås på og av via **Bosch Levelling Remote App**.

### Tastelås



Tastaturet til måleverktøyet og fjernkontrollen kan låses via **Bosch Levelling Remote App**. Symbolet for tastelås vises på displayet til måleverktøyet.

Tastelåsen kan oppheves:

- via **Bosch Levelling Remote App**,
- ved at måleverktøyet slås av og på med av/på-knappen (11)
- eller ved at knappene /◀ (4) og ▼/▶ (3) på måleverktøyet trykkes samtidig.

### Driftsmoduser

#### Innstilling av X- og Y-akse

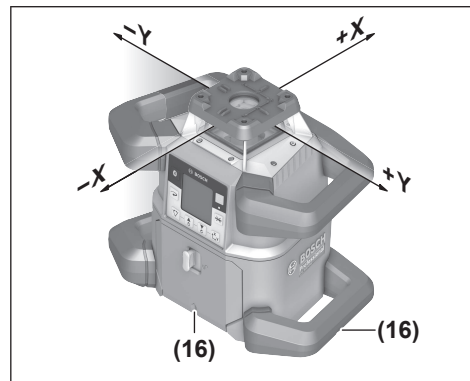

X- og Y-aksens innstilling er markert over rotasjonshodet på huset. Merkene er nøyaktig over hakkene for innstilling (16) på kanten nede på huset og på det nedre håndtaket. Ved hjelp av hakkene for innstilling kan du stille inn måleverktøyet langs aksene.

#### Oversikt over driftsmåter

Alle de 3 driftsmodusene er mulige både i horisontal og vertikal stilling for måleverktøyet.

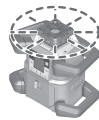

#### Rotasjonsmodus

Rotasjonsmodus anbefales spesielt når lasermottakeren brukes. Du kan velge mellom forskjellige rotasjonshastigheter.

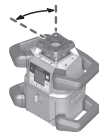

#### Linjemodus

I denne driftsmodusen beveger den variable laserstrålen seg i en begrenset åpningsvinkel. Slik er laserstrålen synlighet tydelig større enn i rotasjonsmodus. Du kan velge mellom forskjellige åpningsvinkler.

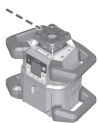

### Punktmodus

I denne driftsmodusen oppnås den beste synligheten for den variable laserstrålen. Den brukes for eksempel til enkel overføring av høyder eller til kontroll av rette linjer.

Linje- og punktmodus er ikke egnet for bruk med lasermottakeren (41).

### Rotasjonsmodus

Etter at måleverktøyet er slått på, er det alltid i rotasjonsmodus med standard rotasjonshastighet (600 o/min).

For å veksle mellom linje- og rotasjonsmodus trykker du på knappen for rotasjonsmodus (6) eller knappen for rotasjonsmodus (26) på fjernkontrollen.

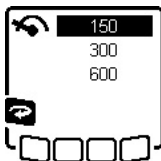

For å endre rotasjonshastigheten trykker du gjentatte ganger på knappen for rotasjonsmodus (6) eller knappen for rotasjonsmodus (26) på fjernkontrollen helt til den ønskede hastigheten vises på displayet.

Den innstilte hastigheten vises av ikonet for rotasjonshastighet (h) på startskjermen.

Ved arbeid med lasermottakeren må du velge den høyeste rotasjonshastigheten. Ved arbeid uten lasermottaker reduserer du rotasjonshastigheten slik at laserstrålen synlighet blir bedre og bruker laserbrillen (50).

### Linjemodus/punktmodus

For å skifte til linjemodus eller punktmodus trykker du på knappen for linjemodus (5) eller knappen for linjemodus (28) på fjernkontrollen.

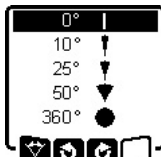

For å endre åpningsvinkelen trykker du gjentatte ganger på knappen for linjemodus (5) eller knappen for linjemodus (28) på fjernkontrollen helt til den ønskede driftsmodusen vises på displayet. Åpningsvinkelen reduseres trinnsvis for hvert trykk helt til punktmodus er nådd.

Ved 360° befinner måleverktøyet seg igjen i rotasjonsmodus, og rotasjonshastigheten er den sist innstilte hastigheten.

**Merknad:** På grunn av tregheten kan laseren svinge litt ut over endepunktene til laserlinjen.

### Dreie linje/punkt i rotasjonsplanet

I linje- og punktmodus kan du posisjonere laserlinjen eller laserpunktet i rotasjonsplanet til laseren. Det er mulig å dreie 360°.

For å dreie **mot urviseren** trykker du på knappen ↺ (4) på måleverktøyet eller knappen for dreining mot urviseren (29) på fjernkontrollen.

For å dreie **med urviseren** trykker du på knappen ↻ (3) på måleverktøyet eller knappen for dreining med urviseren (36) på fjernkontrollen.

### Dreining av rotasjonsplanet i vertikal posisjon

Med måleverktøyet i vertikal posisjon kan du dreie laserpunktet, laserlinjen eller rotasjonsplanet i et område på ±8,5 % rundt X-aksen for enkel innstilling av rett linje eller parallelljustering.

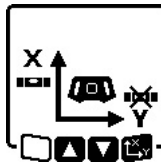

For å starte funksjonen trykker du på knappen for helningsinnstilling (14) på måleverktøyet eller knappen for helningsinnstilling (31) på fjernkontrollen. Menyene for helningsinnstilling på Y-aksen vises, og symbolet for Y-aksen blinker.

For å dreie på rotasjonsplanet trykker du på knappen ▲ (4) eller ▼ (3) på måleverktøyet eller knappen for helning oppover (30) eller nedover (35) på fjernkontrollen helt til ønsket posisjon er nådd.

### Automatisk loddpunktfunksjon ned i vertikal stilling

For å justere måleverktøyet ved vertikal posisjon etter et gulvreferansepunkt, kan du dreie den variable laserstrålen (8) nedover som loddpunkt.

Loddpunktfunksjonen kan bare startes ved hjelp av fjernkontrollen eller via **Bosch Levelling Remote App**.

Den variable laserstrålen er ikke selvnivellerende som loddpunkt. Kontroller derfor at måleverktøyet er nivellert når du starter loddpunktfunksjonen.



For å starte loddpunktfunksjon ned trykker du på knappen for loddpunktfunksjon (25) på fjernkontrollen. Under den vertikale justeringen av den variable laserstrålen vises symbolet for loddpunktfunksjon på displayet. Etter

fullført justering vises indikatoren for loddpunktfunksjon (e) på startskjermen.

### Automatisk nivellering

#### Oversikt

Etter at måleverktøyet har blitt slått på, kontrollerer det den vannrette eller lodrette posisjonen og utligner automatisk ujevnheter innenfor selvnivelleringsområdet på ca. ±8,5 % (±5°).



Under nivelleringen blinker symbolet for nivelleringen på displayet. Samtidig blinker statusindikatoren (12) på måleverktøyet og statusindikatoren for den gjeldende aksene ((34) eller (33)) på fjernkontrollen grønt.

Rotasjonen er stoppet til nivelleringen er avsluttet, og laserstrålene blinker. Etter at nivelleringen er fullført, vises startskjermen. Laserstrålene lyser kontinuerlig, og rotasjonen begynner. Statusindikatoren (12) på måleverktøyet og statusindikatoren for den nivellerte aksene ((34) eller (33)) på fjernkontrollen lyser kontinuerlig grønt.



Hvis måleverktøyet står mer enn 8,5 % skrått eller er plassert i en annen stilling enn horisontal eller vertikal, er det ikke mulig å nivellere.

En feilmelding vises på displayet, og statusindikatoren (12) blinker rødt.

Posisjoner måleverktøyet på nytt og vent på nivelleringen.



Hvis den maksimale nivelleringstiden er overskredet, avbrytes nivelleringen med en feilmelding.

Plasser måleverktøyet på nytt og trykk kort på av/på-knappen (11) for å starte nivelleringen på nytt.

### Posisjonsendringer

Når måleverktøyet er nivellert, kontrollerer det stadig den vannrette hhv. loddrette posisjonen. Ved posisjonsendringer nivelleres det automatisk.

**Minimale posisjonsendringer** utlignes uten avbrudd under drift. Vibrasjoner i bakken eller værpåvirkning kompenseres dermed automatisk.

Ved **store posisjonsendringer** stopper rotasjonen av laserstrålen, og laserstrålene blinker, slik at feilmålinger under nivelleringen unngås. Nivelleringssymbolet vises på displayet. Støtvarslingsfunksjonen utløses eventuelt.

Måleverktøyet registrerer horisontal eller vertikal stilling automatisk. For å **veksle mellom horisontal og vertikal stilling** slår du av måleverktøyet, plasserer det på nytt og slår det på igjen.



Hvis plasseringen endres uten at du slår av/på, vises en feilmelding, og statusindikatoren (12) blinker raskt rødt. Trykk kort på av/på-knappen (11) for å starte nivelleringen på nytt.

### Støtvarslingsfunksjon

Måleverktøyet har en støtvarslingsfunksjon. Ved posisjonsendringer eller vibrasjoner på måleverktøyet eller i bakken hindrer den nivellering i endret posisjon og dermed feil på grunn av forskyvning av måleverktøyet.

GRL 650 CHVG: Støtvarslingsfunksjonen har 2 følsomhetsnivåer. Når måleverktøyet er slått på, er høy følsomhet innstilt.

#### Aktivere støtvarslingen:



Støtvarslingsfunksjonen er som standard slått på. Den aktiveres ca. 30 s etter at måleverktøyet ble slått på.

X 0.00%  
Y 0.00%

Under aktiveringen blinker indikatoren for støtvarslingsfunksjon (c) på displayet. Etter aktiveringen lyser varslingen kontinuerlig.

### Støtvarsling utløst:



Hvis posisjonen til måleverktøyet endres eller en sterk vibrasjon registreres, utløses støtvarslingen. Laserens rotasjon stopper, og en feilmelding vises.

Statusindikatoren (12) blinker raskt rødt, og et varsel signal med rask lydsekvens utløses.

Bekreft varselmeldingen med **OK** ved å trykke på knappen for helningsinnstilling (14) på måleverktøyet eller knappen for helningsinnstilling (31) på fjernkontrollen. Under arbeid med automatisk nivellering (inkludert helningsmodus) startes nivelleringen automatisk på nytt.

Kontroller posisjonen til laserstrålen på et referansepunkt, og korreger høyden eller innstillingen til måleverktøyet om nødvendig.

### Endre/slå av støtvarslingsfunksjonen:

Den gjeldende innstillingen vises av indikatoren for støtvarsling (c) på startskjermen:



Støtvarslingsfunksjonen er slått på med høy følsomhet.



GRL 650 CHVG: Støtvarslingsfunksjonen er slått på med redusert følsomhet.



Støtvarslingsfunksjonen er slått av.



Trykk kort på av/på-knappen (11) for å endre støtvarslingsinnstillingen. Trykk gjentatte ganger på av/på-knappen (11) i den påfølgende menyen til du har valgt den ønskede innstillingen. Bekreft valget med **OK** ved å trykke på knappen for helningsinnstilling (14).



Hvis støtvarslingsfunksjonen har blitt slått på, aktiveres den etter ca. 30 s.

### Helningsmodus ved horisontal stilling

Når måleverktøyet er i horisontal stilling, kan X-aksen og Y-aksen ha en helning på  $\pm 8,5\%$  uavhengig av hverandre.

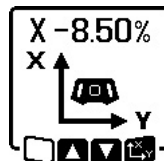

For helning på X-aksen trykker du én gang på knappen for helningsinnstilling (14) på måleverktøyet eller knappen for helningsinnstilling (31) på fjernkontrollen. Meny for helningsinnstilling på X-aksen vises.

Still inn ønsket helning med knappen **▲** (4) eller **▼** (3) på måleverktøyet eller med knappene for helning oppover (30) eller nedover (35) på fjernkontrollen. Hvis begge knappene for helning på måleverktøyet eller fjernkontrollen trykkes samtidig, tilbakestilles helningen til 0,00 %.

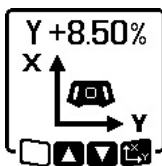

For helning på Y-aksen trykker du igjen på knappen for helningsinnstilling (14) på måleverktøyet eller knappen for helningsinnstilling (31) på fjernkontrollen. Menyen for helningsinnstilling på Y-aksen vises.

Still inn ønsket helning som beskrevet for X-aksen.



Den valgte helningen brukes på måleverktøyet noen sekunder etter det siste knappetrykket. Laserstrålen og symbolet for helningsinnstilling på displayet blinker helt til helningsinnstillingen er avsluttet.



Når helningsinnstillingen er avsluttet, vises de innstilte verdiene for helning for begge aksene på startskjermen.

X +4.70%  
Y -3.25%

Statusindikatoren (12) på måleverktøyet lyser kontinuerlig rødt. På fjernkontrollen lyser statusindikatoren for den skrå aksene ((34) og/eller (33)) kontinuerlig rødt.

#### Helningsminne for helningsmodus ved horisontal posisjon (GRL 650 CHVG)

Måleverktøyet lagrer de 4 sist brukte helningsverdiene for de to aksene. Alternativt til ny innstilling av helningene kan du ta i bruk denne lagrede helningskombinasjonen.

Start helningsmodusen for X-aksen (se „Helningsmodus ved horisontal stilling“, Side 235).

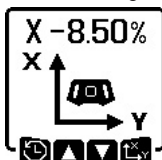

For å åpne helningsminnet trykker du på knappen for linjemodus (5) på måleverktøyet eller knappen for linjemodus (28) på fjernkontrollen.

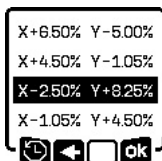

For å velge en av de 4 lagrede kombinasjonene trykker du gjentatte ganger på knappen for linjemodus (5) på måleverktøyet eller knappen for linjemodus (28) på fjernkontrollen helt til ønsket kombinasjon vises på displayet.

For å bekrefte valget trykker du på knappen for helningsinnstilling (14) på måleverktøyet (OK) eller knappen for helningsinnstilling (31) på fjernkontrollen. Den valgte helningen brukes på måleverktøyet noen sekunder etter knappetrykket (se „Helningsmodus ved horisontal stilling“, Side 235).

For å stille inn andre verdier enn dem som er lagret, trykker du knappen ▲ (4) på måleverktøyet (OK) eller helningsknappen oppover (30) på fjernkontrollen. Visningen går tilbake til innstillingsmenyen helningsmodus (se „Helningsmodus ved horisontal stilling“, Side 235).

#### SlopeProtect

Temperaturrendringer i måleverktøyet kan ha betydning for den innstilte helningen av aksene.

For å unngå måleunøyaktigheter justeres helningen av aksene på nytt ved overskridelse av den innstilte temperaturforskjellen: Måleverktøyet nivelleres og går deretter tilbake til helningsmodus med de sist innstilte verdiene.

Tilbakestillingen av helningen skjer ved temperaturrendringer på  $\geq 5^{\circ}\text{C}$ .

GRL 650 CHVG: Ved hjelp av **Bosch Levelling Remote App** kan temperaturforskjellen senkes til  $2^{\circ}\text{C}$  eller funksjonen **SlopeProtect** kan slås av. Innstillingen lagres ikke når måleverktøyet slås av.

#### Manuell modus

Måleverktøyet automatiske nivellering kan slås av (manuell modus):

- for begge aksene uavhengig av hverandre i horisontal stilling,
- for X-aksen i vertikal stilling (Y-aksen kan ikke nivelleres i vertikal stilling).

I manuell modus er det mulig å stille måleverktøyet i enhver vinkel etter ønske. I tillegg kan aksene skrårstilles uavhengig av hverandre i et område på  $\pm 8,5\%$  på måleverktøyet. Helningsverdien til en akse i manuell modus vises ikke på displayet.

Statusindikatoren (12) på måleverktøyet lyser kontinuerlig rødt hvis

- minst én akse er stilt inn på manuell modus i horisontal stilling,
- X-aksen er stilt inn på manuell modus i vertikal stilling.

Statusindikatoren for Y-akse (34) eller statusindikatoren for X-akse (33) lyser kontinuerlig rødt på fjernkontrollen hvis den gjeldende aksene er stilt inn på manuell modus.

Manuell modus kan ikke startes fra fjernkontrollen.

#### Manuell modus i horisontal stilling



For å slå av automatisk nivellering trykker du gjentatte ganger på knappen for manuell modus (13) helt til ønsket innstillingskombinasjon for begge aksene er nådd. I displayet på bildet er den automatiske nivelleringen for X-aksen slått av, mens Y-aksen fortsatt nivelleres.

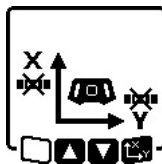

For helning på en akse med **utkoblet automatisk nivellering** trykker du på knappen for helningsinnstilling (14) mens menyen for manuell modus vises.

Hvis automatisk nivellering er slått av bare for én akse, kan du bare endre helningen for denne aksene. I manuell modus for begge aksene kan du veksle mellom aksene ved å trykke på knappen for helningsinnstilling (14) igjen. Symbolet for

aksen som det er mulig å endre helningen på, blinker på displayet.

Still inn ønsket helning på den valgte aksene med knappen ▲ (4) eller ▼ (3).

### Manuell modus i vertikal stilling

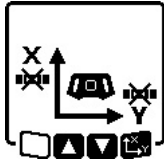

For å slå av automatisk nivellering for X-aksen trykker du én gang på knappen for manuell modus (13). (Y-aksen kan ikke nivelleres i vertikal modus.)

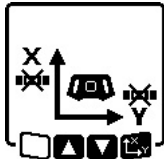

For helning på X-aksen uten automatisk nivellering trykker du på knappen for helningsinnstilling (14) mens menyen for manuell modus vises. Symbolet for X-aksen blinker på displayet.

Still inn ønsket helning på X-aksen med knappen ▲ (4) eller ▼ (3).

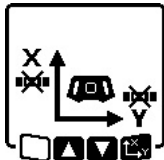

For å dreie Y-aksen trykker du på knappen for helningsinnstilling (14) igjen mens menyen for manuell modus vises. Symbolet for Y-aksen blinker på displayet.

Drei Y-aksen til ønsket stilling med knappen ▲ (4) eller ▼ (3).

## Funksjoner

### Modus CenterFind

I modusen **CenterFind** forsøker måleverktøyet automatisk å justere laserstrålen etter lasermottakerens senterlinje ved å bevege rotasjonshodet opp og ned. Laserstrålen kan justeres etter X- eller Y-aksen til måleverktøyet.

Modusen **CenterFind** startes på lasermottakeren. Følg bruksanvisningen for lasermottakeren.

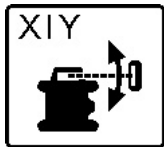

Under søket vises symbolet **CenterFind** for én eller begge akser på displayet til måleverktøyet, og statusindikatoren (12) blinker rødt.

Hvis ikke det var mulig å stille inn laserstrålen på lasermottakerens senterlinje, avsluttes modusen **CenterFind** automatisk, og helningen som ble funnet, vises på startskjermen.



Hvis det ikke var mulig å stille inn laserstrålen på lasermottakerens senterlinje, stoppes rotasjonen av laserstrålen, og en feilmelding vises på displayet. Trykk på en knapp for å lukke feilmeldingen. Den tilsvarende aksene nivelleres igjen til 0 %.

Kontroller om måleverktøyet og lasermottakeren er stilt opp riktig, og start modusen på nytt. Lasermottakeren må befinne seg innenfor svingområdet på  $\pm 8,5$  % til måleverktøyet.

Merknad: Ved bruk av modusen **CenterFind** kan innstillingen endre seg for begge aksene, også når en av aksene ikke er justert etter lasermottakeren.

### Modus CenterLock (GRL 650 CHVG)

I modusen **CenterLock** forsøker måleverktøyet automatisk å justere laserstrålen etter lasermottakerens senterlinje ved å bevege rotasjonshodet opp og ned. I motsetning til i modusen **CenterFind** kontrolleres posisjonen til lasermottakeren kontinuerlig, og helningen til måleverktøyet tilpasses automatisk. Helningsverdiene vises ikke i displayet.

► **Under arbeid med modusen CenterLock må du passe på at ikke måleverktøyet og lasermottakeren beveges utilsiktet.** På grunn av den automatiske tilpassingen av helningen ved enhver posisjonsendring kan det oppstå feilmålinger.

Laserstrålen kan justeres etter X- eller Y-aksen til måleverktøyet.

Modusen **CenterLock** startes og avsluttes på lasermottakeren. Følg bruksanvisningen for lasermottakeren.



Under søket vises symbolet **CenterLock** for én eller begge akser på displayet til måleverktøyet, og statusindikatoren (12) blinker rødt.



Hvis laserstrålen på senterlinjen til lasermottakeren justeres, vises symbolet **CenterLock** på startskjerm bildet for én eller begge aksene. Helningsverdiene vises ikke.

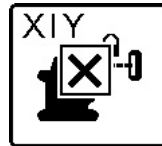

Hvis det ikke var mulig å stille inn laserstrålen på lasermottakerens senterlinje, stoppes rotasjonen av laserstrålen, og en feilmelding vises på displayet. Trykk på en knapp for å lukke feilmeldingen. Den tilsvarende aksene nivelleres igjen til 0 %.

Kontroller om måleverktøyet og lasermottakeren er stilt opp riktig, og start modusen på nytt. Lasermottakeren må befinne seg innenfor svingområdet på  $\pm 8,5$  % til måleverktøyet.

Merknad: Ved bruk av modusen **CenterLock** kan innstillingen endre seg for begge aksene, også når en av aksene ikke er justert etter lasermottakeren.

### Partiell projeksjon (se bilde C)

I rotasjonsmodus kan du slå av den variable laserstrålen (8) for én eller flere kvadranter i rotasjonsplanet. Dermed er det mulig å begrense faren forbundet med laserstråling, til bestemte områder. Dessuten er det mulig å unngå

forstyrrelser på annet utstyr på grunn av laserstrålen eller forstyrrelse på lasermottakeren på grunn av uønsket refleksjon.

Utkoblingen av enkeltkvadranter kan bare styres ved bruk av **Bosch Levelling Remote App**. Kvadrantene som laserstrålen er synlig i, vises i indikatoren for laserdriftsmodus **(a)** på startskjermen.

### Kontrollere måleverktøyets nøyaktighet

Det videre arbeidet skal kun utføres av fagpersonell med relevant opplæring. Vedkommende må være kjent med lover og bestemmelser vedrørende utførelse av nøyaktighetskontroll eller kalibrering av et måleverktøy.

#### Faktorer som påvirker nøyaktigheten

Det er omgivelsestemperaturen som har størst innflytelse på nøyaktigheten. Spesielt temperaturforskjeller fra gulvet og oppover kan forstyrre laserstrålen.

For å minimere termisk påvirkning gjennom varme som stiger opp fra gulvet, anbefales bruk av måleverktøyet på et stativ. Hvis mulig bør du også sette måleverktøyet i midten av arbeidsflaten.

I tillegg til ekstern påvirkning kan også apparatspesifikk påvirkning (f.eks. fall eller harde slag) føre til avvik. Kontroller derfor alltid nivelleringsnøyaktigheten før du starter arbeidet.

Hvis måleverktøyet skulle overskride det maksimale avviket ved en av måleoperasjonene som er beskrevet nedenfor, utfører du en kalibrering (se „Kalibrere måleverktøyet“, Side 238) eller får inspisert måleverktøyet i et **Bosch**-verksted.

#### Kontrollere nivelleringsnøyaktigheten ved horisontal posisjon

For at resultatet skal bli pålitelig og nøyaktig, anbefales det å kontrollere på en klar målestrekning på **30 m** med fast underlag foran en vegg. Utfør en fullstendig måling for begge aksene.

- Monter måleverktøyet i horisontal stilling **30 m** fra veggen på et stativ eller sett det på et fast, plant underlag. Slå på måleverktøyet.

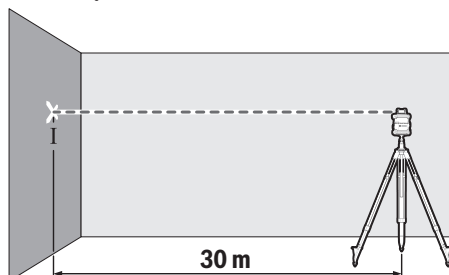

- Marker midten til laserstrålen på veggen (punkt I) etter at nivelleringen er avsluttet.

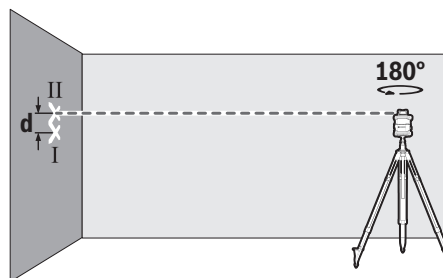

- Drei måleverktøyet **180°** uten å endre høyden. La det nivelleres, og marker midten til laserstrålen på veggen (punkt II). Pass på at punkt II ligger lodrett over eller under punkt I.

Gjenta målingen for den andre akse. Du må da dreie måleverktøyet **90°** før målingen starter.

På målestrekningen på **30 m** er det maksimalt tillatte avviket  $\pm 1,5$  mm. Differansen **d** mellom punkt I og II kan dermed maksimalt være **3 mm** ved hver av de to målingene.

#### Kontrollere nivelleringsnøyaktigheten ved vertikal posisjon

Når du skal kontrollere, trenger du en fri målestrekning med fast underlag foran en **10 m** høy vegg. Fest en loddsnor på veggen.

- Sett måleverktøyet i vertikal stilling på et fast, plant underlag. Slå på måleverktøyet og la det nivelleres.

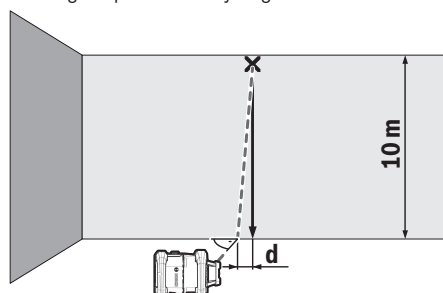

- Rett måleverktøyet opp slik at laserstrålen treffer midt på den øvre enden av loddsnoren. Differansen **d** mellom laserstråle og loddsnor på nedre ende av snoren angir avviket til måleverktøyet fra loddrett posisjon.

På en **10 m** høy målestrekning er det maksimalt tillatte avviket  $\pm 1$  mm. Differansen **d** kan dermed maksimalt være **1 mm**.

#### Kalibrere måleverktøyet

Det videre arbeidet skal kun utføres av fagpersonell med relevant opplæring. Vedkommende må være kjent med lover og bestemmelser vedrørende utførelse av nøyaktighetskontroll eller kalibrering av et måleverktøy.

- ▶ **Du må foreta kalibreringen av måleverktøyet svært nøyaktig, eller få kontrollert måleverktøyet i et Bosch-serviceverksted.** Unøyaktig kalibrering fører til feil måleresultater.



- **Start kalibreringen kun hvis du må utføre en kalibrering av måleverktøyet.** Når måleverktøyet er i kalibreringsmodus, må kalibreringen gjennomføres helt nøyaktig, slik at det ikke oppstår feil måleresultater i etterkant.

**Kontroller alltid nivelleringsnøyaktigheten etter kalibrering** (se „Kontrollere måleverktøets nøyaktighet“, Side 238). Hvis avviket ikke er innenfor det tillatte området, må du få inspisert måleverktøyet i et **Bosch**-verksted.

#### Kalibrering av X- og Y-akse

Kalibreringen av GRL 600 CHV er bare mulig ved hjelp av lasermottakeren LR 60, kalibreringen av GRL 650 CHVG er bare mulig med LR 65 G. Lasermottakeren må være koblet til måleverktøyet via **Bluetooth®** (se „Opprette forbindelse med fjernkontroll/lasermottaker“, Side 232).

Posisjonen til måleverktøyet og lasermottakeren må ikke endres under kalibreringen (med unntak av de beskrevne justeringene eller dreiningene). Du må derfor sette måleverktøyet på et fast, plant underlag og feste lasermottakeren sikkert.

Kalibreringen skal om mulig utføres via **Bosch Levelling Remote App**. Med styring via appen kan man unngå feil, ettersom posisjonen til måleverktøyet ellers kan endres ved uforsiktig trykking på knappene.

Ved kalibrering uten appen må man trykke på de tilsvarende knappene på måleverktøyet. Fjernkontrollen kan ikke brukes under kalibreringen.

Du trenger en fri målestrekning på **30 m** med fast underlag. Hvis ingen slik målestrekning er tilgjengelig, kan kalibreringen også utføres med mindre nivelleringsnøyaktighet på en **15 m** lang målestrekning.

#### Montere måleverktøyet og lasermottakeren for kalibreringen:

Monter måleverktøyet i horisontal stilling **30 m** eller **15 m** fra lasermottakeren på stativet (43), eller sett det på et fast, plant underlag.

Fest lasermottakeren sikkert i passende høyde:

- enten på en vegg eller en annen overflate med magnetene eller lasermottakerens opphengskrok,
- eller på et hjelpemiddel som er stabilt festet, med holderen til lasermottakeren.

Se bruksanvisningen for lasermottakeren.

#### Stille inn måleverktøyet for kalibreringen:

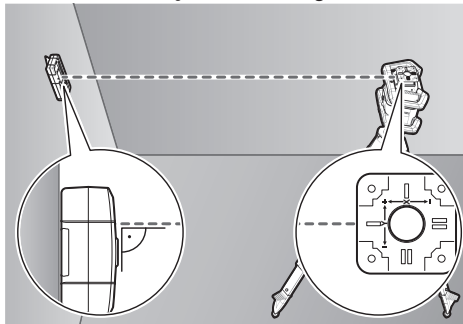

Still inn måleverktøyet slik at **"+"**-siden på X-akseindikatoren på måleverktøyet vender mot lasermottakeren. X-aksen må stå loddrett i forhold til lasermottakeren.

#### Starte kalibreringen:

- Kalibrering via **Bosch Levelling Remote App**: Slå på måleverktøyet. Start kalibreringen i appen. Følg anvisningene i appen.
- Kalibrering uten app: Slå på måleverktøyet og lasermottakeren. Kontroller at begge er koblet til via **Bluetooth®**. Start kalibreringen ved å trykke samtidig på av/på-knappen på lasermottakeren og knappen for modusen **CenterFind** på lasermottakeren. **CAL** vises på displayet til lasermottakeren.

Hvis det skulle bli nødvendig å avbryte kalibreringen, trykker du lenge på knappen for modusen **CenterFind** på lasermottakeren.

#### Kalibrere uten app:



Velg den gjeldende avstanden mellom måleverktøy og lasermottaker i menyen som vises på displayet til måleverktøyet etter at kalibreringen er startet. Dette gjør du ved å trykke på knappen **▲** (4) eller **▼** (3). Bekreft valget med **↵** ved å trykke på knappen for helningsinnstilling (14).



For å bekrefte den valgte målestrekningen og den tilhørende nivelleringsnøyaktigheten i den påfølgende menyen (**↵**) trykker du på knappen for helningsinnstilling (14).

For å gå tilbake til valget av målestrekning (**↵**) trykker du på knappen for linjemodus (5).

Still inn høyden på lasermottakeren slik at den variable laserstrålen (8) vises som sentrert på lasermottakeren (se bruksanvisningen for lasermottakeren). Fest lasermottakeren sikkert i denne høyden.



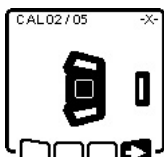

Kontroller at måleverktøyet og lasermottakeren er stilt inn i forhold til hverandre som vist på displayet («+»-siden til X-aksen vender mot lasermottakeren). Start kalibreringen av X-aksen med **➡** ved å trykke på knappen for helningsinnstilling **(14)**.

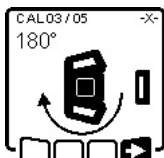

Hvis dette trinnet vises på displayet, dreier du måleverktøyet 180°, slik at «-»-siden til X-aksen er vendt mot lasermottakeren. Hver gang du dreier må du passe på at høyden og helningen til måleverktøyet ikke endres. Bekreft dreieingen med **➡** ved å trykke på knappen for



helningsinnstilling **(14)**. Kalibreringen av X-aksen fortsetter. Hvis kalibreringen av X-aksen er fullført, vises dette symbolet på displayet til måleverktøyet.

Fortsett kalibreringen med **➡** ved å trykke på knappen for helningsinnstilling **(14)**.

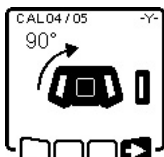

Når du skal kalibrere Y-aksen, dreier du måleverktøyet 90° i pilretningen, slik at «+»-siden på Y-aksen vender mot lasermottakeren. Bekreft dreieingen med **➡** ved å trykke på knappen for helningsinnstilling **(14)**.

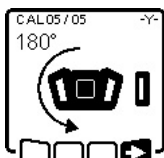

Hvis dette trinnet vises på displayet, dreier du måleverktøyet 180°, slik at «-»-siden til Y-aksen er vendt mot lasermottakeren. Bekreft dreieingen med **➡** ved å trykke på knappen for helningsinnstilling **(14)**. Kalibreringen av Y-aksen fortsetter.



Hvis kalibreringen av Y-aksen er fullført, vises dette symbolet på displayet til måleverktøyet.

Avslutt kalibreringen av Y-aksen med **➡** ved å trykke på knappen for helningsinnstilling **(14)**.



Dette symbolet bekrefter at kalibreringen av X- og Y-aksen er fullført med nivelleringsnøyaktigheten som ble valgt i begynnelsen. Avslutt kalibreringen med **➡** ved å trykke på knappen for helningsinnstilling **(14)**.

Hvis kalibreringen er fullført, slås måleverktøyet automatisk av.



Hvis kalibreringen av X- eller Y-aksen mislyktes, vises en feilmelding på displayet til måleverktøyet. På displayet til lasermottakeren vises **ERR**.

Avbryt kalibreringen med **⏏** ved å trykke på knappen for linjemodus **(5)**.



Kontroller at måleverktøyet og lasermottakeren er riktig stilt inn (se beskrivelse lenger oppe). Start kalibreringen på nytt. Hvis kalibreringen mislykkes igjen, må du få inspisert måleverktøyet hos et **Bosch**-verksted.

### Kalibrering av Z-akse

Når du skal kalibrere, trenger du en fri målestrekning med fast underlag foran en **10 m** høy vegg. Fest en loddsnor på veggen.

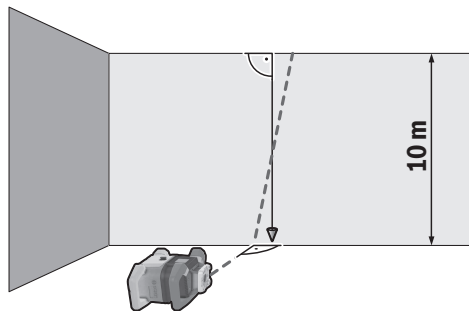

Sett måleverktøyet på et fast, plant underlag. Slå på måleverktøyet og la det nivelleres. Still inn måleverktøyet slik at laserstrålen treffer veggen loddrett og krysser loddsnoren. Slå av måleverktøyet.

For å starte kalibreringsmodus holder du knappen for helningsinnstilling **(14)** inntrykt og trykker deretter i tillegg kort på av/på-knappen **(11)**. Måleverktøyet slås på. La måleverktøyet nivelleres.

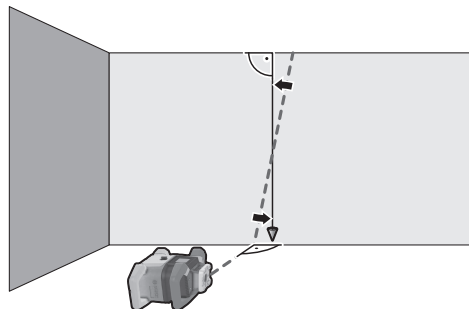

Still inn laserstrålen slik at den går mest mulig parallelt med loddsnoren.



Hell laserstrålen i retning ◀ ved å trykke på knappen ▲ (4). Hell laserstrålen i retning ▶ ved å trykke på knappen ▼ (3).

Hvis dette ikke er mulig, stiller du inn laserstrålen slik at den går parallelt med loddsnoren, justerer måleverktøyet mer nøyaktig mot veggene og starter kalibreringen på nytt.

Hvis laserstrålen er posisjonert parallelt, lagrer du kalibreringen med  ved å trykke på knappen for helningsinnstilling (14).



Dette symbolet bekrefter at kalibreringen av Z-aksen er fullført. Samtidig blinker statusindikatoren (12) 3 x grønt. Avslutt kalibreringen med  ved å trykke på knappen for helningsinnstilling (14).

Hvis kalibreringen er fullført, slås måleverktøyet automatisk av.



Hvis kalibreringen av Z-aksen mislyktes, vises denne feilmeldingen. Avbryt kalibreringen med  ved å trykke på knappen for linjemodus (5).

Kontroller at referansen for loddrett stilling ligger i svingområdet til rotasjonshodet, og start kalibreringen på nytt. Pass på at måleverktøyet ikke beveges under kalibreringen.

Hvis kalibreringen mislykkes igjen, må du få inspisert måleverktøyet hos et **Bosch**-verksted.

### Arbeidshenvisninger

- ▶ **Bruk alltid bare midten av laserpunktet eller laserlinjen når du markerer.** Størrelsen på laserpunktet eller bredden på laserlinjen endrer seg med avstanden.
- ▶ **Måleverktøyet er utstyrt med et radiogrensesnitt. Lokale restriksjoner for bruk av dette, for eksempel om bord på fly eller på sykehus, må overholdes.**

### Arbeide med lasermåltavlen

Lasermåltavlen (51) forbedrer laserstrålenes synlighet ved ugunstige forhold og større avstander.

Den reflekterende delen av lasermåltavlen (51) forbedrer laserlinjens synlighet. Den transparente delen gjør at laserlinjen kan ses også fra baksiden av lasermåltavlen.

### Arbeide med stativet (tilbehør)

Et stativ gir et stabilt måleunderlag som kan justeres i høyden. For horisontal modus setter du måleverktøyet med 5/8"-stativfestet (18) på gjengene til stativet (43). Skru fast

måleverktøyet med stativets festeskruer.

For vertikal modus bruker du 5/8"-stativfestet (20).

På et stativ med måleskala på uttrekket kan du stille inn høydeforskyvningen direkte.

Grovjuster stativet før du slår på måleverktøyet.

### Lasersiktebrille (tilbehør)

Lasersiktebrillen filtrerer ut omgivelseslyset. Dermed virker lyset til laseren sterkere for øyet.

▶ **Bruk ikke lasersiktebrillene (tilbehør) som beskyttelsesbriller.** Laserbrillene gjør det lettere å se laserstrålen, men de beskytter ikke mot laserstråling.

▶ **Bruk ikke lasersiktebrillene (tilbehør) som solbriller eller i veitrafikk.** Laserbrillene gir ingen fullstendig UV-beskyttelse og svekker fargeoppfattelsen.

### Arbeide med veggholder og justeringsenhet (se bilde D)

Du kan feste måleverktøyet på en vegg ved bruk av veggholderen med justeringsenhet (44). Montering av veggholderen anbefales for eksempel ved arbeid som ligger over uttrekkshøyden til stativet, eller ved arbeid på ustabil underlag og uten stativ.

Skru fast veggholderen (44) på en vegg med skruer gjennom festehullene (45). Monter veggholderen så loddrett som mulig, og kontroller at den festes stabilt.

Skru inn 5/8"-skruen (48) til veggholderen i det horisontale stativfestet (18) eller det vertikale stativfestet (20) på måleverktøyet, avhengig av oppgaven.

Ved hjelp av justeringsenheten kan du justere høyden til måleverktøyet med inntil ca. 13 cm. Trykk på trykknappen (46), og skyv justeringsenheten omtrent til ønsket høyde. Med fininnstillingsskruen (47) kan du stille inn laserstrålen nøyaktig på en referansehøyde.

### Arbeide med nivellerstangen (tilbehør) (se bilde E)

Til kontroll av om flaten er plan eller markering av helninger anbefales det å bruke nivellerstangen (42) sammen med lasermottakeren.

Oppe på nivellerstangen (42) er det en relativ måleskala. Nullhøyden kan du forhåndsinnstille nede på uttrekket. Slik kan avvik fra beregnet høyde leses direkte.

### Arbeidseksempler

#### Overføre/kontrollere høyder (se bilde F)

Sett måleverktøyet i horisontal stilling på et fast underlag, eller monter det på et stativ (43) (tilbehør).

Arbeid med stativ: Rett laserstrålen opp på ønsket høyde. Overfør hhv. kontroller høyden på målpunktet.

Arbeid uten stativ: Finn høydedifferansen mellom laserstrålen og høyden på referansepunktet ved hjelp av lasermåltavlen (51). Overfør hhv. kontroller den målte høydedifferansen på målpunktet.

#### Stille inn loddpunkt oppover parallelt / markere rett vinkel (se bilde G)

Hvis rette vinkler skal markeres eller mellomvegger skal stilles inn, må du stille inn loddpunktet oppover (10)

parallelt, det vil si med lik avstand til en referanselinje (for eksempel vegg).

Sett da måleverktøyet i vertikal posisjon, og plasser det slik at loddpunktet oppover går omtrent parallelt med referanselinjen.

For nøyaktig posisjonering måler du avstanden mellom loddpunkt oppover og referanselinje direkte på måleverktøyet ved hjelp av lasermåltavlen (51). Mål avstanden mellom loddpunktet oppover og referanselinjen på nytt med så stor avstand fra måleverktøyet som mulig. Still inn loddpunktet oppover slik at det har samme avstand til referanselinjen som ved måling direkte på måleverktøyet. Rett vinkel til loddpunktet oppover (10) vises av den variable laserstrålen (8).

#### Vise loddrett/vertikalt plan (se bilde G)

Til anvisning av et loddrett hhv. vertikalt nivå setter du måleverktøyet opp i vertikal posisjon. Hvis det vertikale planet skal gå i rett vinkel til en referanselinje (for eksempel vegg), må du stille inn loddpunktet oppover (10) langs denne referanselinjen.

Loddrett stilling vises av den variable laserstrålen (8).

#### Stille inn loddrett/vertikalt plan (se bilde H)

Til oppretting av en loddrett laserlinje eller rotasjonsplan i forhold til et referansepunkt på veggen, plasserer du måleverktøyet i vertikal posisjon og retter laserlinjen hhv. rotasjonsplanet grovt opp i forhold til referansepunktet. For nøyaktig justering til referansepunktet dreier du rotasjonsplanet rundt X-aksen (se „Dreining av rotasjonsplanet i vertikal posisjon“, Side 234).

#### Arbeid uten lasermottaker

Ved gunstige lysforhold (mørke omgivelser) og på kort avstand kan du arbeide uten lasermottaker. For å oppnå en bedre synlighet for laserstrålen velger du enten linjemodus eller punktmodus og dreier laserstrålen til målstedet.

#### Arbeide med lasermottaker (se bilde E)

Ved ugunstige lysforhold (lyse omgivelser, direkte sollys) og ved større avstander bruker du lasermottakeren (41), slik at det blir lettere å se laserstrålen. Ved arbeid med lasermottakeren velger du rotasjonsmodus med høyeste rotasjonshastighet.

#### Arbeide utendørs (se bilde E)

Lasermottakeren (41) bør alltid brukes ved arbeid utendørs. Ved arbeid på usikkert underlag monterer du måleverktøyet på et stativ (43). Arbeid bare med aktivert støtværslingsfunksjon, for å unngå feilmeldinger ved bevegelser i bakken eller vibrasjoner på måleverktøyet.

#### Sette opp forskaling (se bilde I)

Monter måleverktøyet i horisontal stilling på et stativ (43), og plasser stativet utenfor forskalingsområdet. Velg rotasjonsmodus.

Fest lasermottakeren (41) med holderen på en nivellerstang (42). Sett nivellerstangen på et referansepunkt for forskalingen.

Still inn høyden på lasermottakeren på nivellerstangen slik at den variable laserstrålen (8) til måleverktøyet vises sentrert (se bruksanvisningen for lasermottakeren).

Sett deretter nivellerstangen med lasermottakeren på forskjellige kontrollsteder på forskalingen. Pass på at lasermottakerens posisjon på nivellerstangen ikke endres. Korrigér høyden på forskalingen helt til laserstrålen vises som sentrert på alle kontrollstedene.

#### Kontrollere helninger (se bilde J)

Monter måleverktøyet i horisontal posisjon på et stativ (43). Velg rotasjonsmodus.

Plasser stativet med måleverktøyet slik at X-aksen står på linje med helningen som skal kontrolleres.

Still inn den beregnede helningen som helning på X-aksen (se „Helningsmodus ved horisontal stilling“, Side 235).



Fest lasermottakeren (41) med holderen på en nivellerstang (42). Sett nivellerstangen der helningen starter.

Still inn høyden på lasermottakeren på nivellerstangen slik at den variable laserstrålen (8) til måleverktøyet vises sentrert (se bruksanvisningen for lasermottakeren).

Sett deretter nivellerstangen med lasermottakeren på forskjellige kontrollsteder på den skrå flaten. Pass på at lasermottakerens posisjon på nivellerstangen ikke endres. Hvis laserstrålen vises som sentrert på alle kontrollstedene, er flatens helning riktig.





### Oversikt over statusindikatorer

Måleverktøy		Funksjon
Grønn	Rød	
○		Horisontal stilling: Nivellering X- og/eller Y-akse Vertikal stilling: Nivellering X-akse
○		Hvilemodus aktivert
●		Horisontal stilling: Begge aksene er nivellert. Vertikal stilling: X-aksen er nivellert.

Måleverktøy		Funksjon
		
		
Grønn	Rød	
	○	Automatisk utkobling på grunn av feilmelding (for eksempel tomt batteri, driftstemperatur overskredet)
	○	Modus <b>CenterFind</b> eller modus <b>CenterLock</b> er startet (se bruksanvisning for lasermottakeren)
	○	Endret plassering av måleverktøyet uten at det har blitt slått av/på
	○	Selvnivellering ikke mulig, selvnivelleringsområdet slutt
	○	Støtvarslingsfunksjon utløst
	○	Kalibrering av måleverktøyet er startet.
	●	Horisontal stilling: Helning på minst én akse, eller i manuell modus. Vertikal stilling: Helning på X-aksen, eller i manuell modus.

● Lyser permanent

○ Blinker

Fjernkontroll		Fjernkontroll		Funksjon
				
				
Grønt	Rødt	Grønt	Rødt	
○				Nivellering X-akse (horisontal og vertikal stilling)
		○		Nivellering Y-akse (horisontal stilling)
○		○		Fjernkontroll kobles til via <i>Bluetooth</i> ®. (De to statusindikatorerne blinker vekselvis.)
●				X-aksen er nivellert (horisontal og vertikal stilling).
		●		Y-aksen er nivellert (horisontal stilling).
● (3 s)		● (3 s)		Fjernkontroll koblet til via <i>Bluetooth</i> ®
	●			Helning på X-aksen, eller i manuell modus (horisontal og vertikal stilling).
			●	Helning på Y-aksen, eller i manuell modus (horisontal stilling).
	● (3 s)		● (3 s)	<i>Bluetooth</i> ®-forbindelse kunne ikke opprettes med måleverktøyet

● Lyser permanent

○ Blinker

## Oversikt over funksjonenes styringsmuligheter

Funksjon	GRL 600 CHV	GRL 650 CHVG	RC 6	LR 60	LR 65 G	Bosch Levelling Remote App
Slå på/av GRL 600 CHV/GRL 650 CHVG	●	●	–	–	–	–
Opprette forbindelse via <i>Bluetooth</i> ® <sup>(A)</sup>	●	●	●	●	●	●
Hvilemodus	●	●	●	–	–	●
Slå på tastelås	–	–	–	–	–	●
Slå av tastelås	●	●	–	–	–	●
Rotasjons-, linje- og punktmodus	●	●	●	–	–	●
Dreie linje/punkt i rotasjonsplanet	●	●	●	–	–	●
Dreining av rotasjonsplanet i vertikal posisjon	●	●	●	–	–	●
Automatisk loddpunktfunksjon ned i vertikal stilling	–	–	●	–	–	●
Slå på/av støtvarslingsfunksjon	●	●	–	–	–	●







Funksjon	GRL 600 CHV	GRL 650 CHVG	RC 6	LR 60	LR 65 G	Bosch Levelling Remote App
Endre følsomhet for støtvarslingsfunksjon	–	●	–	–	–	●
Helningsmodus	●	●	●	–	–	●
Endre <b>SlopeProtect</b> (GRL 650 CHVG)	–	–	–	–	–	●
Manuell modus	●	●	–	–	–	●
Modus <b>CenterFind</b>	–	–	–	●	●	–
Modus <b>CenterLock</b>	–	–	–	–	●	–
Partiell projeksjon	–	–	–	–	–	●
Kalibrering X- og Y-akse (horisontal stilling) <sup>B)</sup>	●	●	–	●	●	●
Kalibrering av Z-akse (vertikal stilling)	●	●	–	–	–	●

A) Funksjonen må startes samtidig på måleverktøyet på den ene siden og fjernkontrollen, lasermottakeren eller smarttelefonen på den andre siden.

B) Funksjonen startes samtidig på måleverktøyet og smarttelefonen samtidig eller på lasermottakeren.

## Utbedring av feil

Displayvisning for rotasjonslaser	Displayvisning for laser mot tak	Problem	Løsning
	–	Automatisk utkobling (tomt oppladbart batteri eller tomme engangs batterier)	Skift ut det oppladbare batteriet eller engangsbatteriene.
	–	Automatisk utkobling (driftstemperatur overskredet)	La måleverktøyet tempereres før du slår det på. Kontroller deretter målenøyaktigheten, og kalibrer måleverktøyet om nødvendig.
		–/PNK Ikke mulig å opprette forbindelse med fjernkontrollen (40) eller lasermottakeren (41)	Trykk kort på av/på-knappen (11) for å lukke feilmeldingen. Start tilkoblingsprosessen på nytt (se „Opprette forbindelse med fjernkontroll/lasermottaker“, Side 232). Hvis det ikke er mulig å opprette forbindelse, kontakter du <b>Boschs</b> kundeservice.
	–	Ikke mulig å opprette forbindelse med den mobile enheten	Trykk kort på av/på-knappen (11) for å lukke feilmeldingen. Start tilkoblingsprosessen på nytt (se „Fjernstyring via <b>Bosch Levelling Remote App</b> “, Side 232). Hvis det ikke er mulig å opprette forbindelse, kontakter du <b>Boschs</b> kundeservice.
		–	Måleverktøyet står mer enn 8,5 % skrått eller står ikke i riktig horisontal eller vertikal stilling.
		–	Plasser måleverktøyet på nytt, enten i horisontal eller vertikal stilling. En ny nivellering starter automatisk.
		–	Overskridelse av maksimal nivelleringstid
		–	Plasser måleverktøyet på nytt, enten i horisontal eller vertikal stilling. Trykk kort på av/på-knappen (11) for å starte nivelleringen på nytt.
	–	–	Bytte mellom horisontal og vertikal stilling uten ut-/innkobling av måleverktøyet
	–	–	Trykk kort på av/på-knappen (11) for å starte nivelleringen på nytt.

Displayvisning for rotasjonslaser	Displayvisning for laser mot ta-ker	Problem	Løsning
	<b>ERR</b>	Kalibrering av X-aksen mislyktes	Avbryt kalibreringen med <b>ESC</b> ved å trykke på knappen for linjemodus ( <b>5</b> ). Kontroller at mottaksfeltet for lasermottakeren er loddrett i forhold til tilsvarende akse (X/Y) på måleverktøyet. Start kalibreringen på nytt.
	<b>ERR</b>	Kalibrering av Y-aksen mislyktes	
	–	Kalibrering av Z-aksen mislyktes	Avbryt kalibreringen med <b>ESC</b> ved å trykke på knappen for linjemodus ( <b>5</b> ). Kontroller at måleverktøyet er riktig stilt inn, og start kalibreringen på nytt.
	<b>ERR</b>	Modus <b>CenterFind</b> i forhold til X-akse mislyktes	Trykk på en knapp for å lukke feilmeldingen. Kontroller om måleverktøyet og lasermottakeren er stilt opp riktig. Lasermottakeren må befinne seg innenfor svingområdet på $\pm 8,5\%$ til måleverktøyet. Start modusen på nytt.
	<b>ERR</b>	Modus <b>CenterFind</b> i forhold til Y-akse mislyktes	
<b>GRL 650 CHVG:</b>			
	<b>ERR</b>	Modus <b>CenterLock</b> i forhold til X-akse mislyktes	Trykk på en knapp for å lukke feilmeldingen. Kontroller om måleverktøyet og lasermottakeren er stilt opp riktig. Lasermottakeren må befinne seg innenfor svingområdet på $\pm 8,5\%$ til måleverktøyet. Start modusen på nytt.
	<b>ERR</b>	Modus <b>CenterLock</b> i forhold til Y-akse mislyktes	

## Service og vedlikehold

### Vedlikehold og rengjøring

Sørg for at måleverktøyet og fjernkontrollen til enhver tid er rene.

Senk aldri måleverktøyet og fjernkontrollen ned i vann eller andre væsker.

Tørk bort skitt med en myk, fuktig klut. Bruk ikke rengjørings- eller løsemidler.

Rengjør spesielt flatene på laseråpningen på måleverktøyet med jevne mellomrom. Unngå lo.

Lagre og transporter alltid måleverktøyet i kofferten (**53**).

Send inn måleverktøyet i kofferten (**53**) hvis reparasjon er nødvendig.

Ved transport av måleverktøyet i kofferten (**53**) kan du feste stativet (**43**) med stroppen (**52**) på kofferten.

### Kundeservice og kundeveiledning

Kundeservice hjelper deg ved spørsmål om reparasjon og vedlikehold av produktet ditt og reservedelene. Du finner også sprengskisser og informasjon om reservedeler på

### [www.bosch-pt.com](http://www.bosch-pt.com)

Boschs kundeveilederteam hjelper deg gjerne hvis du har spørsmål om våre produkter og tilbehør.

Ved alle forespørsler og reservedelsbestillinger må du oppgi det 10-sifrede produktnummeret som er angitt på produktets typeskilt.

#### Norsk

Robert Bosch AS  
Postboks 350  
1402 Ski  
Tel.: 64 87 89 50  
Faks: 64 87 89 55

#### Du finner adresser til andre verksteder på:

[www.bosch-pt.com/serviceaddresses](http://www.bosch-pt.com/serviceaddresses)

### Transport

De anbefalte li-ion-batteriene underligger kravene for farlig gods. Batteriene kan transporteres på veier av brukeren uten ytterligere krav.

Ved forsendelse gjennom tredje personer (f.eks.: lufttransport eller spedisjon) må det oppfylles spesielle krav

til emballasje og merking. Du må konsultere en ekspert for farlig gods ved forberedelse av forsendelsen.

Send batterier kun hvis huset ikke er skadet. Lim igjen de åpne kontaktene og pakk batteriet slik at det ikke beveger seg i emballasjen. Ta også hensyn til videreførende nasjonale forskrifter.

### Kassering



Elektrisk utstyr, oppladbare batterier, engangsbatterier, tilbehør og emballasje må leveres inn for miljøvennlig gjenvinning.



Elektrisk utstyr og oppladbare batterier eller engangsbatterier må ikke kastes i vanlig husholdningsavfall!

### Bare for land i EU:

Ifølge det europeiske direktivet 2012/19/EU om brukt elektrisk og elektronisk utstyr og gjennomføringen av dette i nasjonalt lovverk må elektrisk utstyr som ikke lenger kan brukes, og ifølge det europeiske direktivet 2006/66/EC må defekte eller brukte oppladbare batterier / engangsbatterier, sorteres og gjenvinnes på en miljøvennlig måte.

Ikke-forskriftsmessig håndtering av elektrisk og elektronisk avfall kan føre til miljø- og helseskader på grunn av eventuelle farlige stoffer.

### (Oppladbare) batterier:

#### Li-ion:

Se informasjonen i avsnittet Transport (se „Transport“, Side 245).



## Sisällysluettelo

Pyörivän laserin ja kaukosäätimen turvallisuusohjeet .....	Sivu 249
Tuotteen ja ominaisuuksien kuvaus .....	Sivu 250
Määräystenmukainen käyttö .....	Sivu 250
Pyörivä laser .....	Sivu 250
Kaukosäädin .....	Sivu 250
Kuvatut osat .....	Sivu 250
Pyörivä laser .....	Sivu 250
Pyörivän laserin näytön osat .....	Sivu 250
Kaukosäädin .....	Sivu 250
Lisätarvikkeet/varaosat .....	Sivu 250
Tekniset tiedot .....	Sivu 251
Asennus .....	Sivu 253
Mittaustyökalun virtalähde .....	Sivu 253
Akkukäyttö .....	Sivu 253
Akun lataustilan näyttö .....	Sivu 253
Ohjeita akun optimaaliseen käsittelyyn .....	Sivu 253
Paristokäyttö .....	Sivu 253
Akun/paristojen vaihtaminen (katso kuva <b>A</b> ) .....	Sivu 253
Lataustilan näyttö .....	Sivu 254
Kaukosäätimen virtalähde .....	Sivu 254
Käyttö .....	Sivu 254
Kaukosäätimen käyttöönotto .....	Sivu 254
Pyörivän laserin käyttöönotto .....	Sivu 254
Mittalaitteen asettaminen käyttöalustalle .....	Sivu 254
Mittalaitteen käyttäminen .....	Sivu 254
Käynnistys ja pysäytys .....	Sivu 255
Yhteyden muodostaminen kaukosäätimeen/laservastaanottimeen .....	Sivu 255
Kauko-ohjaus <b>Bosch Levelling Remote App</b> -sovelluksella .....	Sivu 255
Lepotila .....	Sivu 256
Näppäimistön lukitus .....	Sivu 256
Käyttötavat .....	Sivu 256
X- ja Y-akselin suuntaus .....	Sivu 256
Käyttötapojen katsaus .....	Sivu 257
Pyörivä käyttö .....	Sivu 257
Linjakäyttö/pistekäyttö .....	Sivu 257
Linjan/pisteen kääntäminen pyörimistason sisällä .....	Sivu 257
Pyörimistason kääntäminen pystysuuntaisessa asennossa .....	Sivu 257
Automaattinen alaspäin kohdistuva luotipistetoiminto pystysuuntaisessa asennossa .....	Sivu 257
Tasausautomaatika .....	Sivu 257
Katsaus .....	Sivu 257
Asennonmuutokset .....	Sivu 258
Tärähdy/varoitustoiminto .....	Sivu 258
Kallistuskäyttö vaakasuuntaisessa asennossa .....	Sivu 258
Vaakasuuntaisen asennon kallistuskäytön kallistusarvojen muisti (GRL 650 CHVG) .....	Sivu 259
<b>SlopeProtect</b> .....	Sivu 259
Manuaalinen käyttö .....	Sivu 259
Manuaalinen käyttö vaakasuuntaisessa asennossa .....	Sivu 259
Manuaalinen käyttö pystysuuntaisessa asennossa .....	Sivu 260
Toiminnot .....	Sivu 260

CenterFind-tila .....	Sivu 260
CenterLock-tila (GRL 650 CHVG) .....	Sivu 260
Osaprojektiio (katso kuva C) .....	Sivu 261
Mittaustyökalun tarkkuuden tarkistus .....	Sivu 261
Tarkkuuteen vaikuttavat seikat .....	Sivu 261
Vaakasuuntaisen asennon tasaustarkkuuden tarkastus .....	Sivu 261
Pystysuuntaisen asennon tasaustarkkuuden tarkastus .....	Sivu 261
Mittalaitteen kalibrointi .....	Sivu 262
X- ja Y-akselin kalibrointi .....	Sivu 262
Z-akselin kalibrointi .....	Sivu 263
Työskentelyohjeita .....	Sivu 264
Työskentely lasertähtäntaulun kanssa .....	Sivu 264
Työskentely jalustan (lisätarvike) kanssa .....	Sivu 264
Lasertarkkailulasit (lisätarvike) .....	Sivu 264
Työskentely seinäpidikkeen ja suuntausyksikön kanssa (katso kuva D) .....	Sivu 264
Työskentely mittatangon (lisätarvike) kanssa (katso kuva E) .....	Sivu 264
Käyttöesimerkkejä .....	Sivu 264
Korkeuden merkitseminen/tarkistaminen (katso kuva F) .....	Sivu 264
Ylöspäin osoittavan luotipisteen suuntaaminen rinnakkain / suoran kulman merkitseminen (katso kuva G) .....	Sivu 265
Pystysuoran säteen / pystysuuntaisen tason näyttäminen (katso kuva G) .....	Sivu 265
Pystysuoran säteen / pystysuuntaisen tason suuntaaminen (katso kuva H) .....	Sivu 265
Työskentely ilman laservastaanotinta .....	Sivu 265
Työskentely laservastaanottimen kanssa (katso kuva E) .....	Sivu 265
Työskentely ulkona (katso kuva E) .....	Sivu 265
Betonilaudoitusten suuntaaminen (katso kuva I) .....	Sivu 265
Kallistusten tarkastaminen (katso kuva J) .....	Sivu 265
Tilan merkivalojen yleiskatsaus .....	Sivu 266
Toimintojen ohjausmahdollisuuksien yleiskatsaus .....	Sivu 266
Häiriöiden poistaminen .....	Sivu 267
Hoito ja huolto .....	Sivu 268
Huolto ja puhdistus .....	Sivu 268
Asiakaspalvelu ja käyttöneuvonta .....	Sivu 269
Muut asiakaspalvelun yhteystiedot löydät kohdasta: .....	Sivu 269
Kuljetus .....	Sivu 269
Hävitys .....	Sivu 269
Koskee vain EU-maita: .....	Sivu 269
Akut/paristot: .....	Sivu 269

## Suomi

### Pyörivän laserin ja kaukosäätimen turvallisuusohjeet



Vaarattoman ja turvallisen käytön takaamiseksi kaikki annetut ohjeet tulee lukea ja huomioida. Jos näitä ohjeita ei noudateta, laitteiden turvallisuus saattaa heikentyä.

**Älä missään tapauksessa peitä/poista varoituskilpiä. PIDÄ NÄMÄ OHJEET HYVÄSSÄ TALLESSA JA ANNA NE LAITTEIDEN MUKANA SEURAAVALLE KÄYTTÄJÄLLE.**

- ▶ **Varoitus** – vaarallisen säteilyaltistuksen vaara, jos käytät muita kuin tässä mainittuja käyttö- tai säätölaitteita tai menetelmiä.
- ▶ Mittalaitte toimitetaan laser-varoituskilven kanssa (merkitty kuvasivulla olevaan mittalaitteen piirroksen).
- ▶ Jos laser-varoituskilven teksti ei ole käyttömaan kielellä, liimaa kilven päälle mukana toimitettu käyttömaan kielenen tarra ennen ensikäyttöä.



**Älä suuntaa lasersädettä ihmisiin tai eläimiin äläkä katso sinua kohti näkyvään tai heijastuneeseen lasersäteeseen.** Lasersäde voi aiheuttaa häikäistymistä, onnettomuuksia tai silmävaurioita.

- ▶ Jos lasersäde osuu silmään, sulje silmät tarkoituksella ja käännä pää välittömästi pois säteen linjalta.
- ▶ **Älä tee mitään muutoksia laserlaitteistoon.** Tässä käyttöohjekirjassa kuvattujen säätömahdollisuuksien käyttö on turvallista.
- ▶ **Älä käytä lasertarkkailulaseja (lisätarvike) suojaseinä.** Lasertarkkailulasit helpottavat lasersäteen havaitsemista; ne eivät kuitenkaan suojaa lasersäteilyltä.
- ▶ **Älä käytä lasertarkkailulaseja (lisätarvike) aurinkolaseina tai teliikenteessä.** Lasertarkkailulasit eivät tarjoa sataprosenttista UV-suojausta ja ne heikentävät värien tunnistamista.
- ▶ **Anna laitteiden korjaustyöt vain valtuutettujen ammattihenkilöiden tehtäväksi, jotka käyttävät vain alkuperäisiä varaosia.** Tällä tavalla saat varmistettua jatkuvasti erinomaisen turvallisuuden.
- ▶ **Älä anna lasten käyttää lasermittalaitetta ilman valvontaa.** Lapset saattavat aiheuttaa häikäistymisvaaran itselleen tai sivullisille.
- ▶ **Älä työskentele räjähdysvaarallisessa ympäristössä, jossa on palonarkoja nesteitä, kaasuja tai pölyä.** Työssä voi muodostua kipinöitä, jotka saattavat sytyttää pölyn tai höyryt.
- ▶ **Älä käytä valoa kerääviä optisia kojeita, kuten kiikareita tai suurennuslasia, säteilylähteen katseluun.** Silmävammavaara.
- ▶ **Älä avaa akkuja/paristoja.** Oikosulkuvaara.

- ▶ **Akusta saattaa purkautua höyryä, jos akku vioittuu tai jos akku käytetään epäasianmukaisesti.** Akku saattaa syttyä palamaan tai räjähtää. Järjestä tehokas ilmanvaihto ja käänny lääkärin puoleen, jos havaitset ärsytystä. Höyry voi ärsyttää hengitysteitä.
- ▶ **Virheellisen käytön tai vaurioituneen akun yhteydessä akusta saattaa vuotaa herkästi syttyvää nestettä.** Vältä koskettamasta nestettä. Jos nestettä pääsee vahingossa iholle, huuhtelee kosketuskohta vedellä. Jos nestettä pääsee silmiin, käänny lisäksi lääkärin puoleen. Akusta vuotava neste saattaa aiheuttaa ihon ärsytystä ja palovammoja.
- ▶ **Terävät esineet (esimerkiksi naulat ja ruuvitaltat) tai kuoreen kohdistuvat iskut saattavat vaurioittaa akkua.** Tämä voi johtaa akun oikosulkuun, tulipaloon, savuamiseen, räjähtämiseen tai ylikuumentumiseen.
- ▶ **Varmista, ettei laitteesta irrotettu akku kosketa paperinliittimiä, kolikoita, avaimia, nauvoja, ruuveja tai muita pieniä metalliesineitä, koska ne voivat oikosulkea akun koskettimet.** Akkukoskettimien välinen oikosulku saattaa johtaa palovammoihin ja tulipaloon.
- ▶ **Käytä Bosch-akkua vain kyseisen valmistajan tuotteissa.** Vain tällä tavalla saat estettyä akun vaarallisen ylikuormituksen.
- ▶ **Lataa akut vain valmistajan suosittelemilla latauslaitteilla.** Latauslaite, joka soveltuu määrättyntyyppiselle akulle, saattaa muodostaa tulipalovaaran erilaista akkua ladattaessa.



**Suojaa akut kuumuudelta, esimerkiksi pitkäaikaiselta auringonpaisteelta, tulelta, liialta vedeltä ja kosteudelta.** Räjähdys- ja oikosulkuvaara.

**Älä pidä magneettisia tarvikkeita implanttien tai muiden lääketieteellisten laitteiden (esimerkiksi sydämentahdistimen tai insuliinipumpun) lähellä.** Tarvikkeiden magneetit muodostavat kentän, joka voi haitata implanttien ja lääketieteellisten laitteiden toimintaa.

- ▶ **Pidä magneettiset tarvikkeet etäällä magneettisista tietovälineistä ja magneettisesti herkistä laitteista.** Tarvikkeiden magneettivoiman takia laitteiden tiedot saattavat hävitä pysyvästi.
- ▶ **Varoitus! Kun mittaustyökalua käytetään Bluetooth®-yhteydellä, siitä voi aiheutua häiriöitä muille laitteille ja järjestelmille, lentokoneille ja lääketieteellisille laitteille (esim. sydämentahdistin, kuulolaitteet).** Lisäksi on mahdollista, että se aiheuttaa haittaa työkalun välittömässä läheisyydessä oleskeleville ihmisille ja eläimille. Älä käytä mittaustyökalua Bluetooth®-yhteydellä lääketieteellisten laitteiden, huoltoasemien, kemiallisten laitteiden, räjähdysvaarallisten tilojen ja räjähty-salueiden läheisyydessä. Älä käytä mittaustyökalua Bluetooth®-yhteydellä lentokoneissa. Vältä pitkäkestoisia käyttöä kehon välittömässä läheisyydessä. Bluetooth®-tuotenimi sekä vastaavat kuvamerkit (logot) ovat rekisteröityjä tavaramerkkejä ja Bluetooth SIG, Inc.

-yhtiön omaisuutta. Robert Bosch Power Tools GmbH käyttää näitä tuotenimiä/kuvamerkkejä aina lisenssillä.

## Tuotteen ja ominaisuuksien kuvaus

Huomioi käyttöohjeiden etuosan kuvat.

### Määräystenmukainen käyttö

#### Pyörivä laser

Mittaustyökalu on tarkoitettu vaakasuuntaisten tasojen, pystysuuntaisten linjojen, rajalinjojen ja luotipisteiden tarkkaan määrittämiseen ja tarkastamiseen.

Se soveltuu käytettäväksi sisä- ja ulkotiloissa.

#### Kaukosäädin

Kaukosäädin on tarkoitettu pyörivän **Bosch**-laserien ohjaamiseen *Bluetooth*®-yhteydellä.

Kaukosäädin soveltuu sisä- ja ulkokäyttöön.

### Kuvatut osat

Kuvattujen osien numerointi viittaa kuvasivuilla oleviin mittalaitteen ja kaukosäätimen piirroksiin.

#### Pyörivä laser

- (1) Paristokotelon kansi
- (2) Paristokotelon kannen lukitsin
- (3) Alaspäin kallistamisen painike ▼ / myötäpäivään käännön painike ↻
- (4) Ylöspäin kallistamisen painike ▲ / vastapäivään käännön painike ↻
- (5) Linjakäytön painike
- (6) Pyörivän käytön painike
- (7) *Bluetooth*®-painike
- (8) Säädettävä lasersäde
- (9) Lasersäteen ulostuloaukko
- (10) Luotipiste ylöspäin<sup>a)</sup>
- (11) Käynnistyspainike
- (12) Tilan merkkivalo
- (13) Manuaalisen käytön painike
- (14) Kallistuksen säätöpainike
- (15) Näyttö
- (16) Suuntausura<sup>a)</sup>
- (17) Kantokahva
- (18) Jalustakiinnitin 5/8" (vaakasuuntainen)
- (19) Laser-varoituskilpi
- (20) Jalustakiinnitin 5/8" (pystysuuntainen)
- (21) Sarjanumero
- (22) Paristoadapteri
- (23) Akun/paristoadapterin vapautuspainike

#### (24) Akku<sup>b)</sup>

- a) Pystysuuntaisessa käytössä luotipiste on ylöspäin 90°:n vertailupisteenä.
- b) **Kuvassa näkyvä tai tekstissä mainittu lisätarvike ei kuulu vakiovarustukseen. Koko tarvikevalikoiman voit katsoa tarvikeohjelmastamme.**

### Pyörivän laserin näytön osat

- (a) Laser-käyttötavan näyttö
- (b) *Bluetooth*®-yhteyden merkkivalo
- (c) Tärähdy/varoitustoiminnon merkkivalo
- (d) Akun/paristojen lataustilan näyttö
- (e) Alaspäin osoittavan luotipistetoinnin näyttö
- (f) X-akselin kallituskulman näyttö
- (g) Y-akselin kallituskulman näyttö
- (h) Pyörimisnopeuden näyttö
- (i) Näyttönäppäinsymbolit

### Kaukosäädin

- (25) Alaspäin osoittavan luotipistetoinnin painike
- (26) Pyörivän käytön painike
- (27) Lepotilan painike
- (28) Linjakäytön painike
- (29) Vastapäivään käännön painike
- (30) Ylöspäin kallistamisen painike
- (31) Kallistuksen säätöpainike
- (32) Signaalin lähettämisen merkkivalo
- (33) X-akselin tilan merkkivalo
- (34) Y-akselin tilan merkkivalo
- (35) Alaspäin kallistamisen painike
- (36) Myötäpäivään käännön painike
- (37) Paristokotelon kannen lukitsin
- (38) Sarjanumero
- (39) Paristokotelon kansi
- (40) Kaukosäädin<sup>a)</sup>
- a) **Kuvassa näkyvä tai tekstissä mainittu lisätarvike ei kuulu vakiovarustukseen. Koko tarvikevalikoiman voit katsoa tarvikeohjelmastamme.**

### Lisätarvikkeet/varaosat

- (41) Laservastaanotin<sup>a)</sup>
- (42) Mittatanko<sup>a)</sup>
- (43) Jalusta<sup>a)</sup>
- (44) Seinäpidike/suuntausyksikkö<sup>a)</sup>
- (45) Seinäpidikkeen kiinnitysreikä<sup>a)</sup>
- (46) Seinäpidikkeen karkeasäädön painike<sup>a)</sup>
- (47) Seinäpidikkeen hienosäätöruuvi<sup>a)</sup>
- (48) Seinäpidikkeen 5/8":n ruuvi<sup>a)</sup>
- (49) Magneetti<sup>a)</sup>
- (50) Lasertarkkailulasit<sup>a)</sup>
- (51) Lasertähtintaulu<sup>a)</sup>

**(52) Hihna<sup>a)</sup>****(53) Laukku<sup>a)</sup>**

- a) Kuvassa näkyvä tai tekstissä mainittu lisätarvike ei kuulu vakiovarustukseen. Koko tarvikevalikoiman voit katsoa tarvikeohjelmastamme.

**Tekniset tiedot**

Pyörivä laser	GRL 600 CHV	GRL 650 CHVG
Tuotenumero	<b>3 601 K61 F..</b>	<b>3 601 K61 V..</b>
Kantama (säde)		
– ilman laservastaanotinta maks. <sup>A)</sup>	30 m	35 m
– laservastaanottimen kanssa maks.	300 m	325 m
Tasaustarkkuus 30 metrin etäisyydellä <sup>B)C)</sup>		
– Vaakasunnassa	±1,5 mm	±1,5 mm
– Pystysunnassa	±3 mm	±3 mm
Itsetasausalue	±8,5 % (±5°)	±8,5 % (±5°)
Tasausaika (maks. 3 %:n kaltevuudella)	30 s	30 s
Pyörimisnopeus	150/300/600 min <sup>-1</sup>	150/300/600 min <sup>-1</sup>
Yksi-/kaksiakselinen kallistuskäyttö	±8,5 %	±8,5 %
Kallistuskäytön tarkkuus <sup>B)D)</sup>	±0,2 %	±0,2 %
Maks. käyttökorkeus merenpinnan tasosta	2 000 m	2 000 m
Suhteellinen ilmankosteus maks.	90 %	90 %
Likaisuusaste standardin IEC 61010-1 mukaan	2 <sup>E)</sup>	2 <sup>E)</sup>
Laserluokka	2	2
Lasertyyppi	630–650 nm, < 1 mW	500–540 nm, < 1 mW
Divergenssi	< 1,5 mrad (täysi kulma)	< 1,5 mrad (täysi kulma)
Suosittelu laservastaanotin	LR 60	LR 65 G
Jalustan kiinnityskohta (vaakasuuntainen/pystysuuntainen)	5/8"	5/8"
Mittalaitteen virtalähde		
– Akku (litiumioni)	18 V	18 V
– Paristot (alkalimangaani) (paristoadapterin kanssa)	4 × 1,5 V LR20 (D)	4 × 1,5 V LR20 (D)
Käyttöaika n.		
– akun (4 Ah) kanssa	60 h	50 h
– paristojen kanssa	70 h	60 h
<i>Bluetooth</i> <sup>®</sup> -mittalaite		
– Luokka	1	1
– Yhteensopivuus <sup>F)</sup>	<i>Bluetooth</i> <sup>®</sup> 5.0/4.X (Low Energy)	<i>Bluetooth</i> <sup>®</sup> 5.0/4.X (Low Energy)
– Signaalin suurin kantavuus <sup>G)</sup>	100 m	100 m
– Käyttötaajuusalue	2 402–2 480 MHz	2 402–2 480 MHz
– Lähetysteho maks.	6,3 mW	6,3 mW
<i>Bluetooth</i> <sup>®</sup> -älypuhelin		
– Yhteensopivuus <sup>F)</sup>	<i>Bluetooth</i> <sup>®</sup> 5.0/4.X (Low Energy)	<i>Bluetooth</i> <sup>®</sup> 5.0/4.X (Low Energy)
– Käyttöjärjestelmä <sup>H)</sup>	Android 6 (ja uudempi) iOS 11 (ja uudempi)	Android 6 (ja uudempi) iOS 11 (ja uudempi)
Paino EPTA-Procedure 01:2014 -ohjeiden mukaan		
– akun kanssa <sup>I)</sup>	4,2–4,8 kg	4,2–4,8 kg

Pyörivä laser	GRL 600 CHV	GRL 650 CHVG
– paristojen kanssa	4,6 kg	4,6 kg
Mitat (pituus × leveys × korkeus)	327 × 188 × 278 mm	327 × 188 × 278 mm
Suojaus	IP 68	IP 68
Testissä käytetty kaatumiskorkeus <sup>J)</sup>	2 m	2 m
Suosittelu ympäristön lämpötila latauksen aikana	0 °C ... +35 °C	0 °C ... +35 °C
Sallittu ympäristön lämpötila		
– käytössä	–10 °C ... +50 °C	–10 °C ... +50 °C
– säilytyksessä	–20 °C ... +50 °C	–20 °C ... +50 °C
Suosittelut akut	GBA 18V... ProCORE18V 4,0 Ah/8,0 Ah	GBA 18V... ProCORE18V 4,0 Ah/8,0 Ah
Suosittelut latauslaitteet	GAL 18... GAX 18... GAL 36...	GAL 18... GAX 18... GAL 36...

A) Epäedulliset ympäristöolosuhteet (esimerkiksi suora auringonpaiste) saattavat lyhentää kantamaa.

B) 20 °C lämpötilassa

C) akseleita pitkin

D) ±8,5 %:n maksimikallistuksella suurin sallittu poikkeama on ±0,2 %.

E) Kyseessä on vain johtamaton liika. Työkaluun voi kuitenkin syntyä joskus tilapäistä johtavuutta kasteen takia.

F) Bluetooth®-Low-Energy-laitteilla ei välttämättä voi muodostaa yhteyttä kyseisestä mallista ja käyttöjärjestelmästä riippuen. Bluetooth®-laitteiden on tuettava SPP-profiilia.

G) Kantavuus voi vaihdella voimakkaasti ulkoisten olosuhteiden ja käytettävän vastaanottimen mukaan. Suljetuissa tiloissa ja metallisten esteiden (esimerkiksi seinät, kaapit, laukut, yms.) takia Bluetooth®-kantavuus saattaa olla huomattavasti pienempi.

H) Bosch Levelling Remote App -sovelluksen päivityksistä riippuen tarvitaan mahdollisesti käyttöjärjestelmän uudempi versio.

I) riippuen käytetystä akusta

J) Jalustaan vaakasuoraan asentoon asennettu mittalaite kaatuu tasaiselle betonilattialle.

Mittaustyökalun tyyppikilvessä on yksilöllinen sarjanumero (21) tunnistusta varten.

Kaukosäädin	RC 6
Tuotenumero	3 601 K69 R..
Kantama (säde) maks.	100 m
Käyttölämpötila	–10 °C ... +50 °C
Säilytyslämpötila	–20 °C ... +70 °C
Maks. käyttökorkeus merenpinnan tasosta	2 000 m
Suhteellinen ilmankosteus maks.	90 %
Likaisuusaste standardin IEC 61010-1 mukaan	2 <sup>A)</sup>
Bluetooth®-kaukosäädin	
– Luokka	1
– Yhteensopivuus <sup>B)</sup>	Bluetooth® 5.0/4.X (Low Energy)
– Signaalin suurin kantavuus <sup>C)</sup>	100 m
– Käyttötaajuusalue	2 402–2 480 MHz
– Lähetysteho maks.	6,3 mW
Paristot	2 × 1,5 V LIR6 (AA)
Paino EPTA-Procedure 01:2014 -ohjeiden mukaan	0,17 kg
Mitat (pituus × leveys × korkeus)	122 × 59 × 27 mm

**Kaukosäädin**

RC 6

Suojaus

IP 54

- A) Kyseessä on vain johtamaton lika. Työkaluun voi kuitenkin syntyä joskus tilapäistä johtavuutta kasteen takia.
- B) *Bluetooth*<sup>®</sup>-Low-Energy-laitteilla ei välttämättä voi muodostaa yhteyttä kyseisestä mallista ja käyttöjärjestelmästä riippuen. *Bluetooth*<sup>®</sup>-laitteiden on tuettava SPP-profiilia.
- C) Kantavuus voi vaihdella voimakkaasti ulkoisten osuusteiden ja käytettävän vastaanottimen mukaan. Suljetuissa tiloissa ja metallisten esteiden (esimerkiksi seinät, kaapit, laukut, yms.) takia *Bluetooth*<sup>®</sup>-kantavuus saattaa olla huomattavasti pienempi.

## Asennus

### Mittaustyökalun virtalähde

Mittaustyökalussa voidaan käyttää joko saatavissa olevia paristoja tai Bosch-litiumioniakkua.

Älä käytä tavanomaisia akkuja (esim. nikkelimetallihybridiakkuja).

#### Akkukäyttö

- **Käytä vain teknisissä tiedoissa ilmoitettuja latauslaitteita.** Vain nämä latauslaitteet sopivat mittaustyökalusasi käytettävälle litiumioniakulle.

**Huomautus:** mittaustyökalulle soveltumattomien akkujen käyttö voi aiheuttaa toimintahäiriöitä tai mittaustyökalun voittumisen.

**Huomautus:** akku toimitetaan osittain ladattuna. Akun täyden tehon varmistamiseksi akku tulee ladata latauslaitteessa täyteen ennen ensikäyttöä.



Litiumioniakun voi ladata koska tahansa. Tämä ei lyhennä akun elinikää. Latauksen keskeytys ei vaurioita akkuja.

Litiumioniakku on suojattu elektronisella kennojen suojauskella "Electronic Cell Protection (ECP)" syväpurkauksen estämiseksi. Kun akun varaustila on lähes lopussa, suojauskytöntä sammuttaa mittaustyökalun.

- **Älä käynnistä mittaustyökalua uudelleen, jos suojauskytkin on katkaissut sen toiminnan.** Akku saattaa vahingoittua.

#### Akun lataustilan näyttö

Jos akku irrotetaan mittalaitteesta, lataustilan voi näyttää akun lataustilan näytön vihreillä LED-valoilla.

Kun haluat nähdä lataustilan, paina lataustilan näytön painiketta  tai .

Jos lataustilan näytön painikkeen painaminen ei sytytä yhtään LED-valoa, akku on viallinen ja se täytyy vaihtaa.

#### Akkutyypit GBA 18V...



LED-valot	Kapasiteetti
3 vihreää valoa palaa jatkuvasti	60–100 %
2 vihreää valoa palaa jatkuvasti	30–60 %
1 vihreä valo palaa jatkuvasti	5–30 %
1 vihreä valo vilkkuu	0–5 %

#### Akkutyypit ProCORE18V...



LED-valot	Kapasiteetti
5 vihreää valoa palaa jatkuvasti	80–100 %
4 vihreää valoa palaa jatkuvasti	60–80 %
3 vihreää valoa palaa jatkuvasti	40–60 %
2 vihreää valoa palaa jatkuvasti	20–40 %
1 vihreä valo palaa jatkuvasti	5–20 %
1 vihreä valo vilkkuu	0–5 %

#### Ohjeita akun optimaaliseen käsittelyyn

Suojaa akku kosteudelta ja vedeltä.

Säilytä akku vain –20 ... 50 °C lämpötilassa. Älä jätä akkuja esimerkiksi kuunana kesäpäivänä pitkäksi ajaksi autoon.

Puhdista akun tuuletusaukot säännöllisin väliajoin pehmeällä, puhtaalla ja kuivalla sivelimellä.

Huomattavasti lyhentynyt käyntiaika latauksen jälkeen osoittaa, että akku on elinikänsä lopussa ja täytyy vaihtaa uuteen. Huomioi hävitysohjeet.

#### Paristokäyttö

Suosittellemme käyttämään mittaustyökalua alkali-mangaaniparistojen kanssa.

Asenna paristot paristoadapteriin (22). Aseta paristot oikein päin paristoadapteriin merkityn kuvan mukaisesti.

- **Paristosovitin on tarkoitettu käytettäväksi vain alkuperäisissä Bosch-mittaustyökaluissa eikä sitä saa käyttää sähkötyökalujen kanssa.**

Vaihda aina kaikki paristot samanaikaisesti. Käytä vain saman valmistajan ja saman kapasiteetin paristoja.

- **Ota paristot pois mittaustyökalusta, jos et käytä sitä pitkään aikaan.** Paristot saattavat korrodoitua ja purkautua, jos niitä säilytetään pitkän aikaa mittaustyökalun sisällä.

#### Akun/paristojen vaihtaminen (katso kuva A)

Kun haluat vaihtaa akun/paristot, aseta paristokotelon kannen lukitsin (2) asentoon  ja avaa paristokotelon kansi (1).

Työnnä ladattu akku (24) tai paristoilla varustettu paristoadapteri (22) paristokotelon sisään niin, että se lukittuu tuntuvasti.





Kun haluat irrottaa akun (24) tai paristoadapterin (22), paina vapautuspainiketta (23) ja vedä akku tai paristoadapteri pois paristokotelosta. **Älä tee irrotusta väkisin.**



Sulje paristokotelon kansi (1) ja aseta paristokotelon kannen lukitus (2) asentoon .

### Lataustilan näyttö

Laitteen näytön lataustilan näyttö (d) ilmoittaa akun tai paristojen varaustilan:

Näyttö	Kapasiteetti
	60–100 %
	30–60 %
	5–30 %
	0–5 %



Jos akku tai paristot ovat tyhjiä, näyttöön tulee hetkeksi varoitus ja tilan merkkivalo (12) vilkkuu nopeasti puolisena. Sen jälkeen mittalaite sammuu.

### Kaukosäätimen virtälähde

Kaukosäätimen virtälähteenä suosittelemme käyttämään alkalinmanganiparistoja.

Käännä paristokotelon kannen lukitusta (37) (esim. kolkalla) asentoon . Avaa paristolokeron kansi (39) ja asenna paristot paikoilleen.

Aseta paristot oikein päin paristokotelon sisäpuolelle merkityn kuvan mukaisesti.

Sulje paristokotelon kansi (39) ja käännä paristokotelon kannen lukitusta (37) asentoon .

- ▶ **Ota paristot pois kaukosäätimestä, jos et käytä sitä pitkään aikaan.** Paristot saattavat korrodoitua ja purkautua pitkäkestoisessa säilytyksessä.

**Huomautus:** kun paristot ovat kaukosäätimessä, *Bluetooth*<sup>®</sup>-toiminto pysyy aktiivituna. Voit ottaa paristot pois, jos haluat estää tämän toiminnon aiheuttaman virrankulutuksen.

## Käyttö

- ▶ **Suojaa mittaustyökalu ja kaukosäädin kosteudelta ja suoralta auringonpaisteelta.**
- ▶ **Älä altista mittalaitetta ja kaukosäädintä erittäin korkeille/matalille lämpötiloille tai suurille lämpötilavaihteluille.** Älä jätä laitteita esim. pitkäksi ajaksi autoon. Anna mittalaitteen ja kaukosäätimen lämpötilan tasoittua ennen kuin otat ne käyttöön suurten lämpötilavaihteluiden jälkeen. Suorita aina tarkkuuden tarkistus ennen mittalaitteen käytön jatkamista (katso "Mittaustyökalun tarkkuuden tarkistus", Sivu 261). Äärimmäiset lämpötilat tai lämpötilavaihtelut saattavat heikentää mittalaitteen tarkkuutta.
- ▶ **Älä altista mittaustyökalua koviille iskuille tai putoamiselle.** Jos mittaustyökaluun on kohdistunut kovia iskuja, sille täytyy tehdä aina tarkkuuden tarkistus (katso "Mittaustyökalun tarkkuuden tarkistus", Sivu 261).

### Kaukosäätimen käyttöönotto

Kaukosäädintä voi käyttää, kun siihen on asennettu paristot, joissa on riittävästi virtaa.

Aktivoi kaukosäädin painamalla mitä tahansa kaukosäätimen painiketta. Pyörivän laserin akselien tila analysoidaan ja näytetään kaukosäätimessä tilan merkkivaloilla (33) ja (34).

Niin kauan kuin tilan merkkivalot palavat, pyörivän laserin vastaavaa asetusta muutetaan kaukosäätimen painikkeen jokaisella lisäpainalluksella. Kaukosäätimen signaalin lähettämisen merkkivalon (32) syttyminen ilmoittaa signaalin lähettamisestä.

Hetken kuluttua kaukosäädin deaktivoidaan ja tilan merkkivalot (33) ja (34) sammuvat energian säästämiseksi. Mittalaitteen käynnistys tai pysäytys kaukosäätimen avulla ei ole mahdollista.

### Pyörivän laserin käyttöönotto

- ▶ **Poista käyttöalueelta esteet, jotka saattavat heijastaa tai peittää lasersäteen. Peitä esimerkiksi heijastavat tai kiiltävät pinnat. Älä mittaa ikkunoiden tai vastavaan materiaalien läpi.** Lasersäteen heijastuminen tai peittyminen saattaa vääristää mittaustuloksia.

### Mittalaitteen asettaminen käyttöalustalle

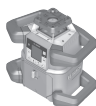

Vaakaasuuntainen asento



Pystysuuntainen asento

Aseta mittalaite tukevalle alustalle vaaka- tai pystysuuntaiseen asentoon. Asenna se jalustaan (43) tai seinäpidikkeeseen (44) suuntausyksikön kanssa.

Suuren tasaustarkkuuden takia mittalaite reagoi erittäin herkästi tärähdyksiin ja asennon muutoksiin. Siksi mittalaite tulee asentaa tukevaan asentoon, jotta sen toiminta ei keskeydy tasauskorjausten takia.

### Mittalaitteen käyttäminen

Mittalaitteen päätoimintoja ohjataan mittalaitteen painikkeilla sekä kaukosäätimellä (40). Lisätoiminnot ovat käytettävissä kaukosäätimellä (40), laservastaanottimella (41) tai **Bosch Levelling Remote App** -sovelluksella (katso "Toimintojen ohjausmahdollisuuksien yleiskatsaus", Sivu 266).

Mittalaitteen näytön (15) ilmoitukset reagoivat seuraavasti:

- Toimintopainikkeen ensimmäisellä painalluksella (esim. linjakäytön painike (5)) näytetään toiminnon nykyiset asetukset. Toimintopainikkeen seuraavalla painalluksella muutetaan asetuksia.
- Näytön alaosassa näytetään erilaisten valikoiden näyttönäppäinsymbolit (i). Asiaankuuluvilla näytön toimintopainikkeilla (näyttönäppäimillä) voit suorittaa symboleilla (i) ilmoitetut toiminnot (katso kuva B). Symbolit näyttävät asiaankuuluvan valikon mukaan käytettävissä olevat toimintopainikkeet (esim. pyörivän käytön va-

likossa pyörivän käytön painikkeen (6) tai lisätoimintoja, kuten eteenpäin (→), taaksepäin (←) tai vahvistus (⏏).

- Näyttönäppäinsymboleista (i) näet myös, ohjaavtko painikkeet "Alaspäin kallistamisen painike" / myötöpäivään käännön painike" (3) sekä "Ylöspäin kallistamisen painike" / vastapäivään käännön painike" (4) tämän hetkessä valikossa alaspäin kallistusta (▼) / ylöspäin kallistusta (▲) vai myötöpäivään kääntöä (↻) / vastapäivään kääntöä (↺).
- Näyttö palaa 5 s kuluttua viimeisen näppäinpainalluksen jälkeen automaattisesti aloitusnäyttöön.
- Näyttö (15) syttyy jokaisen näppäinpainalluksen ja jokaisen mittalaitteen saaman signaalin yhteydessä. Näytön valaistus sammuu noin 1 minuutin kuluttua viimeisimmästä näppäinpainalluksesta.

Kallistusta ja kääntämistä voi nopeuttaa eri toiminnoissa painamalla pitempään mittalaitteen/kaukosäätimen asiaankuuluvia kallistus-/kääntöpainikkeita.

Mittalaitteen sammutuksen yhteydessä kaikki toiminnot palautetaan alkutilaan.

### Käynnistys ja pysäytys

**Huomautus:** suorita ensikäytön jälkeen sekä ennen jokaista käyttökertaa tarkkuuden tarkistus (katso "Mittaustyökalun tarkkuuden tarkistus", Sivut 261).

**Käynnistä** mittalaite painamalla käynnistyspainiketta (11). Laitteessa näkyy muutaman sekunnin ajan käynnistyssekvenssi ja sen jälkeen aloitusnäyttö. Mittalaite heijastaa säädettävän lasersäteen (8) sekä ylöspäin osoittavan luotispisteen (10) ulostuloaukoista (9).

### ▶ Älä koskaan suuntaa lasersädettä ihmisiin tai eläimiin, älä myöskään itse katso lasersäteeseen edes kaukaa.



Tasaus alkaa automaattisesti ja siitä ilmoitetaan näytössä vilkkuvalla tasausymbolilla, vilkkuvilla lasersäteillä ja vihreänä vilkkuvalla tilan merkkivalolla (12) (katso "Tasausautomaatiikka", Sivut 257).

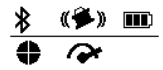

Tasauksen jälkeen laitteen näyttöön tulee aloitusnäyttö, lasersäteet palavat jatkuvasti, pyöräminen alkaa ja tilan merkkivalo (12) palaa jatkuvasti vihreänä.

X 0.00%  
Y 0.00%

### ▶ Älä jätä mittaustyökalua päälle ilman valvontaa ja sammuta mittaustyökalu käytön lopussa. Muuten lasersäde saattaa häikäistä silvullisia.



**Sammuta** mittalaite pitämällä käynnistyspainiketta (11) pohjassa, kunnes sammutussymboli tulee näyttöön.

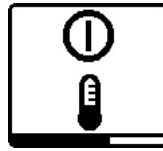

Suurimman sallitun 50 °C:n käyttölämpötilan ylittyessä laitteen näyttöön tulee muutaman sekunnin ajaksi varoitus ja tilan merkkivalo (12) vilkkuu punaisena.

Sen jälkeen mittalaite sammuu, jotta laseriodi ei vaurioudu. Jäähdytymisen jälkeen mittalaite on taas käyttövalmis ja sen voi käynnistää uudelleen.

### Yhteyden muodostaminen kaukosäätimeen/ laservastaanottimeen

Mittalaite ja sen mukana toimitettava kaukosäädin (40) ja laservastaanotin (41) ovat tehtaalta toimitettaessa valmiiksi Bluetooth®-pari kytkettyjä.



Kun haluat parikytkä kaukosäätimen tai laservastaanottimen, pidä Bluetooth® (7)-painiketta pohjassa, kunnes kaukosäätimen/laservastaanottimen parikytkentäsymboli syttyy näyttöön.

Muodosta yhteys kaukosäätimeen painamalla samanaikaisesti kaukosäätimen vastapäivään käännön painiketta (29) ja myötöpäivään käännön painiketta (36), kunnes tilan merkkivalot (33) ja (34) alkavat vilkkua. Kun yhteyttä muodostetaan kaukosäätimeen, kaukosäätimen tilan merkkivalot vilkkuvat vuorotellen vihreinä.

Kun muodostat yhteyttä laservastaanottimeen, pidä laservastaanottimen X-akselin ja Y-akselin painikkeita yhtä aikaa pohjassa, kunnes laservastaanottimen näyttö ilmoittaa yhteyden muodostamisesta. Noudata tähän liittyviä laservastaanottimen käyttöohjeita.



Kun yhteyden muodostaminen kaukosäätimeen tai laservastaanottimeen onnistuu, näyttöön tulee tätä koskeva vahvistus.

Kun yhteys saadaan muodostettua kaukosäätimeen, kaukosäätimen tilan merkkivalot (33) ja (34) palavat 3 s ajan vihreinä.



Jos yhteyden muodostaminen epäonnistuu, näyttöön tulee virheilmoitus. Jos kaukosäätimeen ei saada muodostettua yhteyttä, kaukosäätimen tilan merkkivalot (33) ja (34) palavat 3 s ajan punaisina.

Mittalaitteen kanssa voi parikytkä ja käyttää samanaikaisesti kahta laservastaanotinta. Aina kun mittalaitteeseen parikytketään uusi kaukosäädin tai laservastaanotin, vanhin yhteys poistetaan.

### Kauko-ohjaus Bosch Levelling Remote App -sovelluksella

Mittaustyökalu on varustettu Bluetooth®-moduulilla, joka mahdollistaa langatonta yhteyttä käyttävän kauko-ohjauksen Bluetooth®-liitännällä varustetulla älypuhelimella.

Tämän toiminnon käyttöön tarvitaan sovellus (App) "**Bosch Levelling Remote App**". Sen voi ladata käytettävän mobiililaitteen mukaan vastaavasta sovelluskaupasta (Apple App Store, Google Play Store).

Lisätietoja *Bluetooth*®-yhteyden järjestelmävaatimuksista voit katsoa Boschin verkkosivulta [www.bosch-pt.com](http://www.bosch-pt.com).

Kun käytät kauko-ohjausta *Bluetooth*®-yhteydellä, mobiililaitteen ja mittaustryökalun välillä saattaa ilmetä huonojen vastaanotto-olosuhteiden aiheuttamia aikaviiveitä.

Vakioasetuksissa *Bluetooth*®-toiminto on kytketty päälle.

Kun haluat katkaista sovelluksen kauko-ohjauksen *Bluetooth*®-yhteyden, paina lyhyesti *Bluetooth*®-painiketta (7). Aloitusnäytön *Bluetooth*®-yhteyden merkkivalo (b) sammuu.



Kun haluat kytkeä sovelluksen kauko-ohjauksen *Bluetooth*®-yhteyden taas päälle, paina lyhyesti *Bluetooth*®-painiketta (7). Älypuhelimien muodostettavan yhteyden symboli tulee näyttöön.

Varmista, että mobiililaitteen

*Bluetooth*®-liitäntä on aktivoitu.

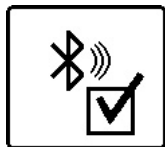

Yhteyden onnistunut muodostaminen vahvistetaan näytössä. *Bluetooth*®-yhteyden merkkivalo (b) ilmoittaa muodostetusta yhteydestä aloitusnäytössä.

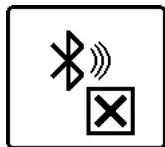

Jos yhteyttä ei saada muodostettua, näyttöön tulee virheilmoitus.

Kun Bosch-sovellus on käynnistetty, mobiililaitteen ja mittaustryökalun välille muodostetaan yhteys. Jos järjestelmä löytää useampia mittaustryökaluja, valitse niistä oikea. Jos järjestelmä löytää vain yhden mittaustryökalun, yhteys muodostetaan automaattisesti.

*Bluetooth*®-yhteys saattaa katketa mittalaitteen ja mobiililaitteen liian suuren keskinäisen etäisyyden, esteiden tai sähkömagneettisten häiriöiden takia. Tässä tapauksessa yhteyden muodostaminen alkaa automaattisesti uudelleen.

### Lepotila

Työtaukojen ajaksi voi kytkeä mittalaitteen lepotilaan. Tällöin kaikki asetukset tallennetaan muistiin.



Kun haluat **käynnistää** lepotilan, paina lyhyesti käynnistyspainiketta (11). Paina seuraavassa valikossa toistuvasti käynnistyspainiketta (11), kunnes saat valittua lepotilan. Vahvista valinta **OK**:n kanssa painamalla kallistuksen säätöpainiketta (14).

Vaihtoehtoisesti voit kytkeä lepotilan päälle painamalla kaukosäätimen lepotilan painiketta (27).

Vaihtoehtoisesti voit kytkeä lepotilan päälle painamalla kaukosäätimen lepotilan painiketta (27).



Päälle kytketyssä lepotilassa näytössä näkyy lepotilan symboli. Tilan merkkivalo (12) vilkkuu hitaasti vihreänä. Tärähdysovarustoiminto pysyy aktiivituna ja kaikki asetukset tallennetaan muistiin.

Kytke lepotila **pois päältä** painamalla lyhyesti mittalaitteen käynnistyspainiketta (11) tai kaukosäätimen lepotilan painiketta (27).

Voit sammuttaa mittalaitteen myös lepotilassa. Pidä sitä varten käynnistyspainiketta (11) pohjassa, kunnes sammutus-symboli tulee näyttöön. Mittalaitteen ja kaukosäätimen kaikki muut painikkeet ovat poissa toiminnasta.

Lepotilan voi kytkeä päälle ja pois myös **Bosch Levelling Remote App**-sovelluksella.

### Näppäimistön lukitus



Mittalaitteen ja kaukosäätimen painikkeet voi lukita **Bosch Levelling Remote App**-sovelluksella. Mittalaitteen näyttöön tulee näppäimistön lukituksen symboli.

Näppäimistön lukituksen voi kumota seuraavasti:

- **Bosch Levelling Remote App**-sovelluksella,
- kytkemällä mittalaitteen pois päältä ja päälle käynnistyspainikkeen (11) avulla
- tai painamalla samanaikaisesti mittalaitteen painikkeita **▲/⏪ (4)** ja **▼/⏩ (3)**.

### Käyttötavat

#### X- ja Y-akselin suuntaus

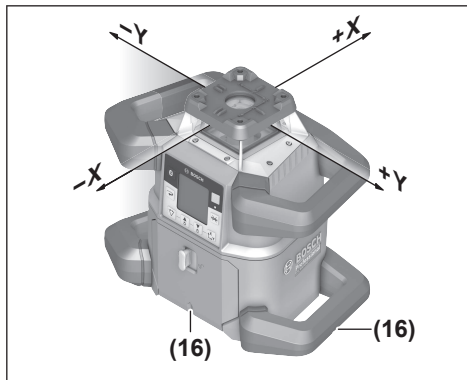

X- ja Y-akselin suuntaus on merkitty rungon pyörivän pään päälle. Merkit ovat tarkasti rungon alareunan suuntausurien (16) päällä sekä alakahvassa. Suuntausurien avulla voi suunnata mittalaitteen akseleita pitkin.

## Käyttötapojen katsaus

Kaikki 3 käyttötappaa ovat mahdollisia mittalaitteen vaaka- ja pystysuuntaisessa asennossa.

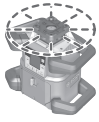

### Pyörivä käyttö

Pyörivä käyttö on erittäin suositeltava toimintatapa käytettäessä laservastaanotinta. Voit valita haluamasi pyörimisnopeuden erilaisista nopeusvaihtoehdoista.

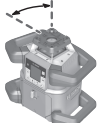

### Linjakäyttö

Tässä käyttötavassa säädettävä lasersäde liikkuu rajoitetulla avautumiskulmalla. Tämä parantaa lasersäteen näkyvyyttä pyörivään käyttöön verrattuna. Voit valita neljästä eri avautumiskulmasta.

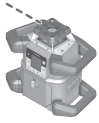

### Pistekäyttö

Tämä käyttötapa takaa säädettävän lasersäteen parhaimman näkyvyyden. Sitä käytetään esimerkiksi korkeusmittojen helppoon merkitsemiseen tai yhdensuuntaisuuden tarkastamiseen.

Linja- ja pistekäyttö eivät sovellu käyttöön laservastaanottimen (41) kanssa.

## Pyörivä käyttö

Mittalaite on jokaisen käynnistyskerran yhteydessä pyörivässä käyttötilassa normaallilla pyörimisnopeudella (600 min<sup>-1</sup>).

Kun haluat vaihtaa linjakäytöstä pyörivään käyttöön, paina pyörivän käytön painiketta (6) tai kaukosäätimen pyörivän käytön painiketta (26).

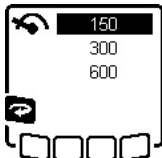

Kun haluat säätää pyörimisnopeutta, paina toistuvasti pyörivän käytön painiketta (6) tai kaukosäätimen pyörivän käytön painiketta (26), kunnes näytössä näkyy haluamasi nopeus.

Säädetty nopeus näkyy aloitusnäytön pyörimisnopeuden näytössä (h).

Laservastaanottimen kanssa työskenneltäessä kannattaa valita suurin pyörimisnopeus. Jos et käytä laservastaanotinta, vähennä lasersäteen näkyvyyden parantamiseksi pyörimisnopeutta ja käytä lasertarkkailulaseja (50).

## Linjakäyttö/pistekäyttö

Kun haluat vaihtaa linja-/pistekäyttöön, paina linjakäytön painiketta (5) tai kaukosäätimen linjakäytön painiketta (28).

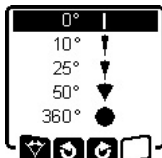

Kun haluat säätää avautumiskulmaa, paina toistuvasti linjakäytön painiketta (5) tai kaukosäätimen linjakäytön painiketta (28), kunnes näytössä näkyy haluamasi käyttötapa. Avautumiskulma pienenee portaittain jokaisella painalluksella, kunnes laite on pistekäytössä.

360°:ssa mittalaite on jälleen pyörivässä käytössä ja käyttää viimeksi asetettua pyörimisnopeutta.

**Huomautus:** hitausmomentin takia laser saattaa värähdellä hieman laserlinjan päättepesteissä.

## Linjan/pisteen kääntäminen pyörimistason sisällä

Linja- ja pistekäytössä voit kohdistaa laserlinjan tai laserpisteen laserin pyörimistason sisällä. Voit kääntää sitä 360° verran.

Tee kääntö **vastapäivään** painamalla mittalaitteen painiketta **↻ (4)** tai kaukosäätimen vastapäivään kääntö painiketta (29).

Tee kääntö **myötäpäivään** painamalla mittalaitteen painiketta **↻ (3)** tai kaukosäätimen myötäpäivään kääntö painiketta (36).

## Pyörimistason kääntäminen pystysuuntaisessa asennossa

Helppoa kohdistamista tai suuntaamista varten voit kääntää mittalaitteen pystysuuntaisessa asennossa laserpistettä, laserlinjaa tai pyörimistasoa X-akselin suhteen  $\pm 8,5\%$ :n säätöalueella.



Käynnistä toiminto painamalla mittalaitteen kallistussäädön painiketta (14) tai kaukosäätimen kallistussäädön painiketta (31). Y-akselin kallistussäädön valikko avautuu näyttöön ja Y-akselin symboli vilkkuu.

Käännä pyörimistasoa painamalla mittalaitteen painiketta **▲ (4)** tai **▼ (3)** tai kaukosäätimen ylöspäin (30) tai alaspäin (35) kallistuksen painiketta, kunnes haluttu asento on säädetty.

## Automaattinen alaspäin kohdistuva luotipistetoiminto pystysuuntaisessa asennossa

Kun haluat suunnata mittalaitteen pystysuuntaisessa asennossa lattiasa olevaan vertauspisteeseen, voit kääntää säädettävän lasersäteen (8) alaspäin luotipisteteeksi. Luotipistetoiminnon voi käynnistää vain kaukosäätimen avulla tai **Bosch Levelling Remote App** -sovelluksen kautta.

Luotipisteenä käytettävä säädettävä lasersäde ei ole itsesaaava. Tämän takia kannattaa varmistaa, että mittalaite on tasattu, kun käynnistät luotipistetoiminnon.



Käynnistä alaspäin kohdistuva luotipistetoiminto painamalla kaukosäätimen luotipistetoiminnon painiketta (25). Säädettävän lasersäteen pystysuoran suuntaamisen aikana näytössä näkyy luotipistetoiminnon symboli. Onnistuneen suuntaamisen jälkeen aloitusnäyttöön tulee luotipistetoiminnon näyttö (e).

## Tasausautomaatiikka

### Katsaus

Käynnistykseen jälkeen mittalaite tarkastaa vaakasuoran asennon ja tasaa automaattisesti epätasaisuudet n.  $\pm 8,5\%$  ( $\pm 5^\circ$ ) itsetasausalueen sisällä.



Tasauksen aikana näytössä vilkkuu tasaustoiminnon symboli. Samanaikaisesti mittalaitteen tilan merkkivalo (12) sekä kaukosäätimen asiaankuuluvan akselin ((34) tai (33)) tilan merkkivalo vilkkuu vihreänä.

Tasaustoiminnon päättymiseen asti pyörimistoiminto on pysäytettynä ja lasersäteet vilkkuvat. Onnistuneen tasaustoiminnon jälkeen laitteen näyttöön tulee aloitusnäyttö. Lasersäteet palavat jatkuvasti ja pyörimistoiminto alkaa. Mittalaitteen tilan merkkivalo (12) sekä kaukosäätimen tasatun akselin ((34) tai (33)) tilan merkkivalo palavat jatkuvasti vihreänä.



Tasaustoiminto ei ole enää mahdollista, jos mittalaite on yli 8,5 %:n verran kallellaan tai jos se ei ole vaak- tai pystysuuntaisessa asennossa. Näyttöön tulee virheilmoitus ja tilan merkkivalo (12) vilkkuu punaisena.

Kohdista mittalaite uudelleen ja odota tasausta.



Jos pisin sallittu tasausaika ylittyy, tasaustoiminto keskeytyy ja laite antaa virheilmoituksen.

Kohdista mittalaite uudelleen ja käynnistä tasaustoiminto uudelleen painamalla lyhyesti käynnistuspainiketta (11).

### Asennonmuutokset

Kun mittalaite on tasattu, se tarkistaa jatkuvasti vaak- tai pystysuoran asentonsa. Asennonmuutosten jälkeen laitteelle tehdään automaattisesti tasaus.

**Vähäiset asennonmuutokset** tasataan toimintaa keskeyttämättä. Alustan liikeyhdykset ja sään vaikutukset kompensoidaan tämän myötä automaattisesti.

**Suurten asennonmuutosten** yhteydessä lasersäteiden pyöriminen pysäytetään ja lasersäteet vilkkuvat, jotta mittausvirheet saadaan estettyä tasaustoiminnon aikana. Näyttöön tulee tasaustoiminnon symboli. Tarvittaessa laite aktivoi tärähdysvaroitustoiminnon.

Mittalaite tunnistaa automaattisesti vaak- tai pystysuuntaisen asennon. Kun haluat **vaihdella vaak- ja pystysuuntaisen asennon välillä**, sammuta mittalaite, kohdista se uudelleen ja kytke se uudelleen päälle.



Jos vaihdat asentoa ilman laitteen sammuttamista/käynnistämistä, näyttöön tulee virheilmoitus ja tilan merkkivalo (12) vilkkuu nopeasti punaisena. Käynnistä tasaustoiminto uudelleen painamalla lyhyesti käynnistuspainiketta (11).

### Tärähdysvaroitustoiminto

Mittalaitteessa on tärähdysvaroitustoiminto. Se estää mittalaitteen asennonmuutosten ja liikeyhdykset sekä alustan värinän yhteydessä tasaustoiminnon muuttuneessa asennossa ja siten mittalaitteen siirtymisen aiheuttaman virheen.

GRL 650 CHVG: tärähdysvaroitustoiminnossa on 2 herkkyyssastetta. Kun käynnistät mittalaitteen, sen herkkyys on säädetty suureksi.

### Tärähdysvaroitustoiminnon aktivoiminen:



Vakioasetuksissa tärähdysvaroitustoiminto on kytketty päälle. Se aktivoituu noin 30 s kuluttua mittalaitteen käynnistymisestä.

X 0.00%  
Y 0.00%

Aktivoimisen aikana tärähdysvaroitustoiminnon merkkivalo (c) vilkkuu näyttössä. Aktivoimisen jälkeen merkkivalo palaa jatkuvasti.

### Tärähdysvaroitustoiminto on lauennut toimintaan:



Tärähdysvaroitustoiminto laukeaa toimintaan, jos mittalaitteen asento muuttuu tai se havaitsee voimakkaan tärähdyksen: laserin pyörimistoiminto pysäytetään ja näyttöön tulee virheilmoitus. Tilan merkkivalo (12) vilkkuu nopeasti punaisena ja laitteesta kuuluu tiheästi toistuva varoitusaäni.

Vahvasta varoituksesta n kanssa painamalla mittalaitteen kallistussäädön painiketta (14) tai kaukosäätimen kallistussäädön painiketta (31). Kun työskentelet tasaasautomaatiikan (ja kallistuskäytön) kanssa, tasaustoiminto käynnistyy automaattisesti uudelleen.

Tarkasta tämän jälkeen lasersäteiden korkeus vertailupisteestä ja korjaa tarvittaessa mittalaitteen korkeutta tai suuntausta.

### Tärähdysvaroitustoiminnon muuttaminen/sammuttaminen:

Aloitusnäytössä ilmoitetaan nykyinen asetus tärähdysvaroitustoiminnon merkkivalolla (c):



päälle kytketyn tärähdysvaroitustoiminnon herkkyys on säädetty suureksi.



GRL 650 CHVG: päälle kytketyn tärähdysvaroitustoiminnon herkkyys on säädetty pienemmäksi.



Tärähdysvaroitustoiminto on kytketty pois päältä.

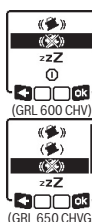

Kun haluat muuttaa tärähdysvaroitustoiminnon herkkyyttä, paina lyhyesti käynnistuspainiketta (11). Paina seuraavassa valikossa toistuvasti käynnistuspainiketta (11), kunnes saat valittua haluamasi asetuksen. Vahvasta valinta n kanssa painamalla kallistuksen säätöpainiketta (14).

Kun kytket tärähdysvaroitustoiminnon päälle, se aktivoidaan noin 30 s kuluttua.

### Kallistuskäyttö vaakasuuntaisessa asennossa

Mittalaitteen vaakasuuntaisessa asennossa X-akselia ja Y-akselia voi kallistaa toisistaan riippumatta  $\pm 8,5\%$ :n alueella.

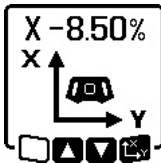

Kun haluat kallistaa X-akselia, paina mittalaitteen kallistussäädön painiketta (14) tai kaukosäätimen kallistussäädön painiketta (31). Näyttöön tulee X-akselin kallistussäädön valikko.

Säädä haluamasi kallistus mittalaitteen painikkeilla ▲ (4) tai ▼ (3) tai kaukosäätimen ylöspäin (30) tai alaspäin (35) kallistuksen painikkeilla. Jos painat mittalaitteen tai kaukosäätimen kumpaakin painiketta samanaikaisesti, kallistusasetus palautetaan 0,00 %-n arvoon.

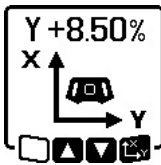

Kun haluat kallistaa Y-akselia, paina mittalaitteen kallistussäädön painiketta (14) tai kaukosäätimen kallistussäädön painiketta (31). Näyttöön tulee Y-akselin kallistussäädön valikko.

Säädä haluamasi kallistus X-akselin kuvauksen mukaisesti.



Muutaman sekunnin kuluttua viimeisimmästä näppäinpainalluksesta valittu kallistus säätty mittalaitteeseen. Lasersäde sekä näytössä näkyvä kallistussäädön symboli vilkkuvat kallistussäädön päättymiseen asti.

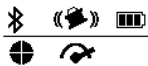

Kallistussäädön päättymisen jälkeen molempien akselien säädetyt kallistusarvot tulevat aloitusnäyttöön. Mittalaitteen tilan merkkivalo (12) palaa jatkuvasti punaisena. Kallistettujen akselien ((34) ja/tai (33)) tilan merkkivalo kaukosäätimessä palaa jatkuvasti punaisena.

X +4.70%  
Y -3.25%

### Vaakasuuntaisen asennon kallistuskäytön kallistusarvojen muisti (GRL 650 CHVG)

Mittalaitte tallentaa kummankin akselin neljä viimeksi käytettyä kallistusarvoa. Kallistusten uuden säätämiseen sijasta voit käyttää myös näitä tallennettuja kallistusyhdistelmiä.

Käynnistä X-akselin kallistuskäyttö (katso "Kallistuskäyttö vaakasuuntaisessa asennossa", Sivut 258).



Avaa kallistusarvojen muisti painamalla mittalaitteen linjakäytön painiketta (5) tai kaukosäätimen linjakäytön painiketta (28).

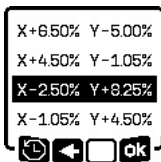

Valitse sopiva yhdistelmä neljästä tallennetusta vaihtoehdosta painamalla toistuvasti mittalaitteen linjakäytön painiketta (5) tai kaukosäätimen linjakäytön painiketta (28), kunnes haluamasi yhdistelmä tulee näyttöön.

Vahvista valinta painamalla mittalaitteen  kallistussäädön painiketta (14) tai kaukosäätimen kallistussäädön

painiketta (31). Muutaman sekunnin kuluttua viimeisimmästä näppäinpainalluksesta valittu kallistusyhdistelmä säätty mittalaitteeseen (katso "Kallistuskäyttö vaakasuuntaisessa asennossa", Sivut 258).

Jos haluat asettaa muita kuin tallennettuja arvoja, paina mittalaitteen  painiketta ▲ (4) tai kaukosäätimen ylöspäin kallistamisen painiketta (30). Näyttöön palaa kallistuskäytön asetusvalikko (katso "Kallistuskäyttö vaakasuuntaisessa asennossa", Sivut 258).

### SlopeProtect

Mittalaitteen lämpötilan muutokset voivat vaikuttaa akselien asetettuun kallistukseen.

Mittausvirheiden välttämiseksi akselien kallistus säädetään uudelleen, jos asetettu lämpötilaero ylittyy: mittalaitte suorittaa tasauksen ja palaa sitten kallistustilaan viimeksi asetetuilla arvoilla.

Kallistuksen palautus alkutilaan tapahtuu, jos lämpötila muuttuu  $\geq 5^\circ\text{C}$ .

GRL 650 CHVG: **Bosch Levelling Remote App** -sovelluksen avulla voit laskea lämpötilaeron  $2^\circ\text{C}$  tasolle tai sammuttaa **SlopeProtect**-toiminnon. Asetus ei tallennu muistiin, kun mittalaitte kytetään pois päältä.

### Manuaalinen käyttö

Mittalaitteen tasausautomaatiikan voi kytkeä pois päältä (manuaalinen käyttö):

- vaakasuuntaisessa asennossa molemmissa akseleissa toisistaan riippumatta,
- pystysuuntaisessa asennossa X-akselissa (Y-akselia ei voi tasata pystysuuntaisessa asennossa).

Mittalaitteen voi asettaa manuaalista käyttöä varten mihän tahansa vinoon asentoon. Lisäksi akseleita voi kallistaa mittalaitteessa toisistaan riippumatta  $\pm 8,5\%$  -n alueella. Manuaalisessa käytössä akselin kallistussäädön arvoa ei ilmoiteta näytössä.

Mittalaitteen tilan merkkivalo (12) palaa jatkuvasti punaisena, kun

- vaakasuuntaisessa asennossa vähintään yksi akseli on manuaalisessa käytössä,
- pystysuuntaisessa asennossa X-akseli on manuaalisessa käytössä.

Kaukosäätimen Y-akselin tilan merkkivalo (34) tai X-akselin tilan merkkivalo (33) palaa jatkuvasti punaisena, kun asianomainen akseli on manuaalisessa käytössä.

Manuaalista käyttöä ei voi käynnistää kaukosäätimellä.

### Manuaalinen käyttö vaakasuuntaisessa asennossa



Kun haluat kytkeä tasausautomaatiikan pois päältä, paina toistuvasti manuaalisen käytön painiketta (13), kunnes haluttujen säätöjen yhdistelmä on asetettu molempiin akseleihin. Kuvatussa esimerkinnäytössä X-akselin tasausautomaatiikka on kytketty pois päältä ja Y-akselin tasaus toimii edelleen.



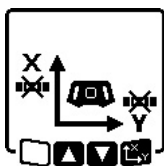

Mikäli haluat kallistaa akselia **tasausautomaatiikan ollessa pois päältä**, paina kallistussäädön painiketta (14), **kun manuaalisen käytön valikko on näytössä**.

Jos vain yhden akselin tasausautomaatiikka on kytketty pois päältä, voit säätää vain tämän akselin kallistusta. Molempien akselien manuaalisessa käytössä voit vaihtaa akselien välillä painamalla uudelleen kallistussäädön painiketta (14). Näytössä vilkkuu sen akselin symboli, jonka kallistusta voi säätää.

Kallista valitsemaasi akselia haluamaasi asentoon painikkeilla ▲ (4) ja ▼ (3).

#### Manuaalinen käyttö pystysuuntaisessa asennossa

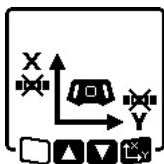

Kun haluat kytkeä X-akselin tasausautomaatiikan pois päältä, paina manuaalisen käytön painiketta (13). (Y-akselia ei voi tasata pystysuuntaisessa asennossa.)

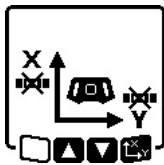

Mikäli haluat kallistaa X-akselia ilman tasausautomaatiikkaa, paina kallistussäädön painiketta (14), **kun manuaalisen käytön valikko on näytössä**. Näytössä vilkkuu X-akselin symboli.

Kallista X-akselia haluamaasi asentoon painikkeilla ▲ (4) ja ▼ (3).

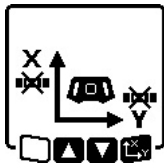

Mikäli haluat kääntää Y-akselia, paina kallistussäädön painiketta (14) uudelleen, **kun manuaalisen käytön valikko on näytössä**. Näytössä vilkkuu Y-akselin symboli.

Käännä Y-akselia haluamaasi asentoon painikkeilla ▲ (4) ja ▼ (3).

#### Toiminnot

##### CenterFind-tila

**CenterFind**-tilassa mittalaite pyrkii automaattisesti suuntaamaan lasersäteen laservastaanottimen keskiliinjaan liikuttamalla pyörivää päätä ylös- ja alaspäin. Lasersäteen voi suunnata mittalaitteen X- tai Y-akseliin.

**CenterFind**-tila käynnistetään laservastaanottimen kautta. Lue laservastaanottimen käyttöohjeet ja noudata niissä annettuja ohjeita.



Etsinnän aikana mittalaitteen näyttöön tulee yhden tai molempien akselien **CenterFind**-tilan symboli, ja tilan merkkivalo (12) vilkkuu punaisena.

Jos lasersäde saadaan suunnattua laservastaanottimen keskiliinjaan, **CenterFind**-tila päättyy automaattisesti ja löydetty kaltevuus näytetään aloitusnäytössä.



Jos lasersädettä ei saada suunnattua laservastaanottimen keskiliinjaan, lasersäde lakkaa pyörimästä ja näyttöön tulee virheilmoitus. Sulje virheilmoitus painamalla mitä tahansa painiketta. Vastaava akseli tasataan jälleen 0 %-n lukemaan.

Tarkista, että mittalaite ja laservastaanotin on asetettu oikein, ja käynnistä tila uudelleen. Laservastaanottimen on oltava mittalaitteen  $\pm 8,5$  %-n kääntöalueen sisällä.

Huomautus: **CenterFind**-käyttötilassa kummankin akselin säätö voi muuttua, vaikka toinen akseleista ei olisikaan suunnattu laservastaanottimeen.

##### CenterLock-tila (GRL 650 CHVG)

**CenterLock**-tilassa mittalaite pyrkii automaattisesti suuntaamaan lasersäteen laservastaanottimen keskiliinjaan liikuttamalla pyörivää päätä ylös- ja alaspäin. Toisin kuin **CenterFind**-tilassa laservastaanottimen asentoa tarkkaillaan jatkuvasti ja mittalaitteen kallistusta korjataan automaattisesti. Kallistusarvoja ei ilmoiteta näytössä.

► **Kun käytät tilaa CenterLock, varmista ehdottomasti, ettei mittalaite ja laservastaanotin pääse siirtymään tahattomasti.** Kaltevuuden automaattinen säätö jokaisessa asennonmuutoksessa voi johtaa virheellisiin mitaustuloksiin.

Lasersäteen voi suunnata mittalaitteen X- tai Y-akseliin.

**CenterLock**-tila käynnistetään ja sammutetaan laservastaanottimen kautta. Lue laservastaanottimen käyttöohjeet ja noudata niissä annettuja ohjeita.



Etsinnän aikana mittalaitteen näyttöön tulee yhden tai molempien akselien **CenterLock**-tilan symboli, ja tilan merkkivalo (12) vilkkuu punaisena.



Jos lasersäde saadaan kohdistettua laservastaanottimen keskiliinjaan, aloitusnäyttöön tulee **CenterLock**-symboli yhden tai kummankin akselin kohdalle. Kallistusarvoja ei näytetä.

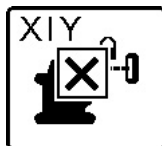

Jos lasersädettä ei saada suunnattua laservastaanottimen keskiliinjaan, lasersäde lakkaa pyörimästä ja näyttöön tulee virheilmoitus. Sulje virheilmoitus painamalla mitä tahansa painiketta. Vastaava akseli tasataan jälleen 0 %-n lukemaan.

Tarkista, että mittalaite ja laservastaanotin on asetettu oikein, ja käynnistä tila uudelleen. Laservastaanottimen on oltava mittalaitteen  $\pm 8,5$  %-n kääntöalueen sisällä.



Huomautus: **CenterLock**-käyttötilassa kummankin akselin säätö voi muuttua, vaikka toinen akseleista ei olisikaan suunnattu laservastaanottimeen.

### Osaprojektio (katso kuva C)

Pyörivässä käytössä voit kytkeä säädettävän lasersäteen (8) pois päältä pyörimistason yhden tai useamman neljänneksen alueelta. Siten voit estää lasersäteen aiheuttaman vaaran määrittämäsi alueen kohdalla. Tämän lisäksi pystyt välttämään lasersäteen aiheuttamat häiriöt muille laitteille tai epätoivottujen heijastumien aiheuttamat häiriöt laservastaanottille.

Yksittäisten neljännesten kytkeminen pois päältä on mahdollista vain **Bosch Levelling Remote App** -sovelluksen avulla. Ne neljännekset, joissa lasersäde näkyy, ilmoitetaan aloitusnäytön laserkäyttötavan näytössä (a).

### Mittaustyökalun tarkkuuden tarkistus

Seuraavat työt saa suorittaa vain koulutettu ja valtuutettu ammattihenkilö. Mittalaitteen tarkkuustarkastuksen tai kalibroinnin suorittajan täytyy tuntea näitä tehtäviä koskevat lakimääräykset.

#### Tarkkuuteen vaikuttavat seikat

Suurin vaikutus on ympäristön lämpötilalla. Varsinkin lattian ja huoneen yläosan väliset lämpötilaerot saattavat johtaa lasersäteen vinoon.

Suosittellemme käyttämään mittalaitetta jalustan kanssa, jotta lattiasta kohoavan lämmön vaikutukset saadaan minimoitua. Aseta mittalaite mieluiten keskelle työaluetta.

Ulkoisten vaikutusten lisäksi myös laitekohtaiset häiriöt (esim. putoaminen tai voimakkaat iskut) voivat aiheuttaa säätöpoikkeamia. Tarkasta sitä varten tasaustarkkuus aina ennen käyttöä.

Jos mittalaite ylittää suurimman sallitun poikkeaman seuraavana kuvatuissa mittauksissa, suorita kalibrointi kohdan (katso "Mittalaitteen kalibrointi", Sivü 262) mukaan tai tarkastuta mittalaite **Bosch**-huollossa.

#### Vaakaasuuntaisen asennon tasaustarkkuuden tarkastus

Luotettavaa ja tarkkaa tulosta varten suosittelemme tarkastamaan tasaustarkkuuden esteettömällä **30** metrin mittausmatkalla tukevalla alustalla seinän edessä. Suorita koko mitaustoimenpide kummallekin akselille.

- Asenna mittalaite **30** m etäisyydelle seinästä vaakaasuuntaiseen asentoon jalustaan tai tukevan ja tasaisen alustan päälle. Kytke mittalaite päälle.

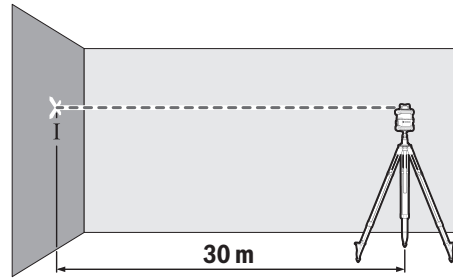

- Merkitse tasauksen jälkeen laseripisteen keskikohta seinään (piste I).

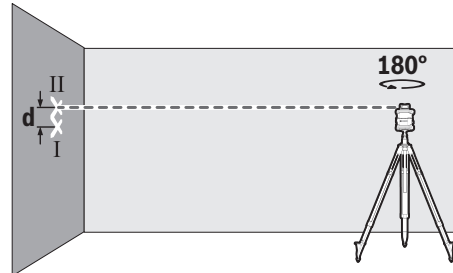

- Käännä mittalaitetta  $180^\circ$  verran korkeutta muuttamatta. Anna mittalaitteen tasaantua ja merkitse lasersäteen keskikohta seinään (piste II). Varmista, että piste II on pystysuoraan pisteen I yläpuolella/alapuolella.

Toista mittaustoimenpide toiselle akselille. Käännä sitä varten mittalaitetta  $90^\circ$  ennen mittaustoimenpiteen aloittamista.

**30** metrin pituisella mittausmatkalla suurin sallittu poikkeama on  $\pm 1,5$  mm. Tämän mukaisesti pisteiden I ja II keskinäinen ero **d** saa olla kummassakin mittaustoimenpiteessä korkeintaan **3** mm.

#### Pystysuuntaisen asennon tasaustarkkuuden tarkastus

Tarkastusta varten tarvitset esteettömän mittausmatkan tukevalla alustalla **10** m korkuisen seinän edessä. Kiinnitä luotinuora seinään.

- Aseta mittalaite pystysuuntaiseen asentoon tukevalle ja tasaiselle alustalle. Käynnistä mittalaite ja anna sen tasaantua.

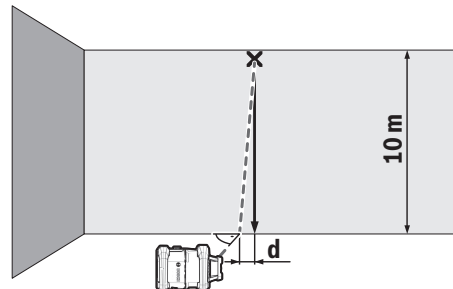

- Kohdista mittalaite niin, että lasersäde osuu täsmälleen luotinuoran yläpään keskelle. Lasersäteen ja luotinuoran

välinen ero **d** nuoran alapäässä ilmoittaa mittalaitteen poikkeaman pystysuorasta asennosta.

10 metrin pituisella mittausmatkalla suurin sallittu poikkeama on  $\pm 1$  mm. Keskinäinen ero **d** saa olla tämän mukaisesti enintään 1 mm.

### Mittalaitteen kalibrointi

Seuraavat työt saa suorittaa vain koulutettu ja valtuutettu ammattihenkilö. Mittalaitteen tarkkuustarkastuksen tai kalibroinnin suorittajan täytyy tuntea näitä tehtäviä koskevat lakimääräykset.

- Tee mittaustyökalan kalibrointi erittäin tarkasti tai tarkistuta mittaustyökalu Bosch-huollossa. Epätarkka kalibrointi aiheuttaa virheellisiä mittaustuloksia.
- Käynnistä kalibrointi vain, mikäli mittaustyökalu täytyy suorittaa kalibrointi. Heti kun mittaustyökalu on kalibrointimoodissa, kalibrointi täytyy tehdä erittäin tarkasti loppuun asti, jotta myöhemmin ei saada virheellisiä mittaustuloksia.

**Tarkasta jokaisen kalibroinnin jälkeen tasaustarkkuus** (katso "Mittaustyökalan tarkkuuden tarkistus", Sivu 261). Jos poikkeama ylittää sallitut maksimiarvot, tarkastuta mitalaitte **Bosch**-huollossa.

### X- ja Y-akselin kalibrointi

GRL 600 CHV:n voi kalibroida vain LR 60 -laservastaanottimella, GRL 650 CHVG:n voi kalibroida vain LR 65 G -laservastaanottimella. Laservastaanottimen pitää olla *Bluetooth*®-yhteydessä mittalaitteeseen (katso "Yhteyden muodostaminen kaukosäätimeen/laservastaanottimeen", Sivu 255).

Mittalaitteen ja laservastaanottimen asentoa ei saa muuttaa kalibroinnin aikana (poikkeuksena kuvauksen mukaiset suuntaus- ja kääntötoimet). Aseta mitalaitte sitä varten tukevalle ja tasaiselle alustalle ja kiinnitä laservastaanotin kunnolla paikalleen.

Kalibrointi tulee suorittaa mieluiten **Bosch Levelling Remote App** -sovelluksella. Sovelluksella ohjaaminen auttaa välttämään virheitä. Jos sovellusta ei käytetä, mittalaitteen asento saattaa muuttua vahingossa painikkeiden varomattoman painamisen takia.

Ilman sovellusta tehtävässä kalibroinnissa on painettava mitalaitteen asiaankuuluvia painikkeita. Kaukosäädintä ei voi käyttää kalibroinnin aikana.

Tarvitset 30 m pituisen esteettömän mittausmatkan tukevalle alustalle. Jos kyseistä mittausmatkaa ei ole käytettävissä, voit tehdä kalibroinnin myös pienemmällä tasaustarkkuudella 15 m pituisella mittausmatkalla.

### Mittalaitteen ja laservastaanottimen asentaminen kalibrointia varten:

Asenna mitalaitte vaakasuuntaan asentoon 30 m tai 15 m etäisyydelle laservastaanottimesta jalustaan (43), tai aseta se tukevalle ja tasaiselle alustalle.

Kiinnitä laservastaanotin kunnolla paikalleen sopivalle korkeudelle:

- seinään tai johonkin muuhun pintaan magneeteilla tai laservastaanottimen ripustuskoukulla,

- tai tukevasti kiinnitettyn apuvälineeseen, jossa on laservastaanottimen pidike.

Noudata tähän liittyviä laservastaanottimen käyttöohjeita.

### Mittalaitteen suuntaaminen kalibrointia varten:

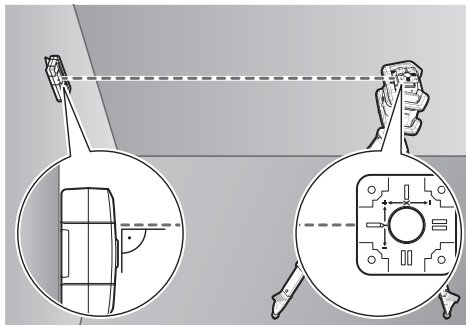

Suuntaa mitalaitte niin, että mittalaitteessa oleva X-akselin merkki osoittaa laservastaanottimen "+"-puolen suuntaan. X-akselin täytyy olla tässä yhteydessä kohtisuorassa asennossa vastaanottimeen nähden.

### Kalibroinnin käynnistäminen:

- Kalibrointi **Bosch Levelling Remote App** -sovelluksella: kytke mitalaitte päälle. Käynnistä kalibrointi sovelluksesta. Noudata sovelluksessa annettuja ohjeita.
- Kalibrointi ilman sovellusta: kytke mitalaitte ja laservastaanotin päälle. Varmista, että ne ovat keskenään *Bluetooth*®-yhteydessä. Käynnistä kalibrointi painamalla samanaikaisesti laservastaanottimen käynnistyspainiketta ja laservastaanottimen **CenterFind**-tilan painiketta. Laservastaanottimen näytössä näkyy **CAL**.

Tarvittaessa voit keskeyttää kalibroinnin laservastaanottimen **CenterFind**-tilan painikkeen pitkällä painalluksella.

### Kalibroinnin suorittaminen ilman sovellusta:

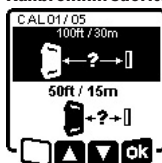

Valitse kalibroinnin käynnistämisen jälkeen mittalaitteen näyttöön tulevasta valikosta mittalaitteen ja laservastaanottimen välinen etäisyys. Paina sitä varten painiketta ▲ (4) tai ▼ (3). Vahvista valinta **OK**:n kanssa painamalla kallistuksen säätöpainiketta (14).





Kun haluat tätä seuraavassa valikossa vahvistaa valitun mittausmatkan sekä siihen kuuluvan tasaustarkkuuden (**OK**), paina kallistuksen säätöpainiketta (14). Jos haluat palata mittausmatkan valintaan (◀), paina linjakäytön painiketta (5).

Suuntaa laservastaanotin sellaiseen korkeuteen, jossa säädettävä lasersäde (8) näkyy laservastaanottimen keskellä (katso laservastaanottimen käyttöohjeet). Kiinnitä laservastaanotin kunnolla paikalleen tälle korkeudelle.

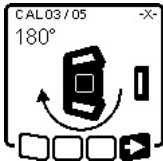

Tarkasta, että mittalaite ja lasersäde ovat suunnattuina toisiinsa näytön mukaisesti (X-akselin "+"-puoli on laser vastaanottimen suuntaan). Käynnistä X-akselin kalibrointi :n kanssa painamalla kallistussäädön painiketta (14).





Jos tämä toimintovaihe tulee näyttöön, käännä mittalaitetta 180°:n verran niin, että X-akselin "-"-puoli on suunnattu laservastaanottimeen. Muista varoa jokaisen käännön yhteydessä, ettet muuta mittalaitteen korkeutta ja kallistusta. Vahvasta kääntö :n kanssa painamalla kallistussäädön painiketta (14). X-akselin kalibrointia jatketaan.



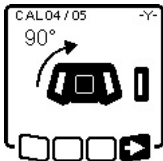

Jos X-akselin kalibrointi onnistuu, mittalaitteen näyttöön tulee tämä symboli.

Jatka kalibrointia :n kanssa painamalla kallistussäädön painiketta (14).

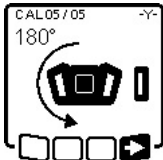

Käännä Y-akselin kalibrointia varten mittalaitetta 90° nuolen suuntaan niin, että Y-akselin "+"-puoli osoittaa laservastaanottimeen. Vahvasta kääntö :n kanssa painamalla kallistussäädön painiketta (14).



Jos tämä toimintovaihe tulee näyttöön, käännä mittalaitetta 180°:n verran niin, että Y-akselin "-"-puoli on suunnattu laservastaanottimeen. Vahvasta kääntö :n kanssa painamalla kallistussäädön painiketta (14). Y-akselin kalibrointia jatketaan.



Jos Y-akselin kalibrointi onnistuu, mittalaitteen näyttöön tulee tämä symboli.

Sulje Y-akselin kalibrointitoiminto :n kanssa painamalla kallistussäädön painiketta (14).



Tämä symboli vahvistaa X- ja Y-akselin onnistuneen kalibroinnin alussa valitun tasaustarkkuuden kanssa. Lopeta kalibrointi :n kanssa painamalla kallistussäädön painiketta (14).

Jos kalibrointi onnistui, mittalaite sammuu automaattisesti.



Jos X- tai Y-akselin kalibrointi epäonnistuu, mittalaitteen näyttöön tulee tätä koskeva virheilmoitus. Laservastaanottimen näytössä näkyy **ERR**. Keskeytä kalibrointi :n kanssa painamalla linjakäytön painiketta (5).



Varmista, että mittalaite ja laservastaanotin on suunnattu oikein (katso edellä oleva kuvaus). Käynnistä kalibrointi uudelleen.

Jos kalibrointi epäonnistuu uudelleen, tarkistuta mittalaite **Bosch**-huollossa.

### Z-akselin kalibrointi

Tarkastusta varten tarvitset esteettömän mittaussäädön korkeudella alustalla 10 m korkuisen seinän edessä. Kiinnitä luotinuora seinään.

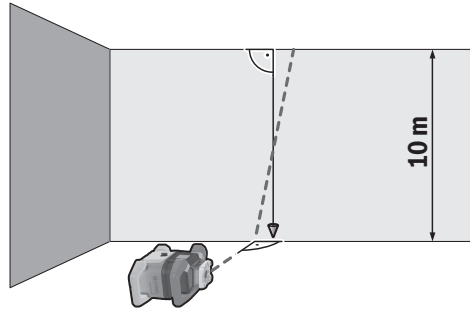

Aseta mittalaite tukevalle ja tasaiselle alustalle. Käynnistä mittalaite ja anna sen tasaantua. Suuntaa mittalaite niin, että lasersäde osuu kohtisuorassa asennossa seinään ja leikkaa luotinuoran. Kytke mittalaite pois päältä.

Kun haluat käynnistää kalibrointitilan, pidä kallistussäädön painiketta (14) pohjassa ja paina lisäksi lyhyesti käynnistuspainiketta (11). Mittalaite käynnistyy. Anna mittalaitteen tasaantua.

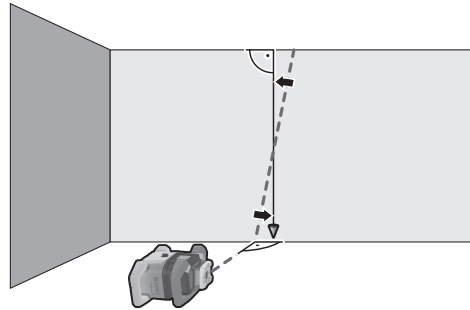

Suuntaa lasersäde niin, että se on mahdollisimman samansuuntainen luotinuoran kanssa.



Kallista lasersädettä suuntaan ◀ painamalla painiketta ▲ (4). Kallista lasersädettä suuntaan ▶ painamalla painiketta ▼ (3).

Jos lasersädettä ei ole mahdollista suunnata samansuuntaiseksi luotinuoran kanssa, suuntaa mittalaitte tarkasti seinään ja käynnistä kalibrointitoiminto uudelleen.

Kun lasersäde on saatu suunnattua samansuuntaiseksi, tallenna kalibrointi :n kanssa painamalla kallistussäädön painiketta (14).



Tämä symboli vahvistaa Z-akselin onnistuneen kalibroinnin. Samanaikaisesti tilan merkkivalo (12) välähtää 3 kertaa vihreänä. Lopeta kalibrointi :n kanssa painamalla kallistussäädön painiketta (14).

Jos kalibrointi onnistui, mittalaitte sammuu automaattisesti.



Jos Z-akselin kalibrointi epäonnistuu, näyttöön tulee tämä virheilmoitus. Keskeytä kalibrointi :n kanssa painamalla linjakäytön painiketta (5).

Varmista, että pystysuoran asennon vertailupiste on pyörivän pään kääntöalueella, ja käynnistä kalibrointi uudelleen. Varmista, ettei mittalaitetta liikuteta kalibroinnin aikana. Jos kalibrointi epäonnistuu uudelleen, tarkistuta mittalaitte **Bosch**-huollossa.

### Työskentelyohjeita

- ▶ **Käytä merkintään aina vain laserpisteen tai laserlinjan keskipistettä.** Laserpisteen koko ja laserlinjan leveys muuttuvat etäisyyden mukaan.
- ▶ **Mittaustyökalu on varustettu radiosignaaliilittämällä. Paikallisia käyttörajoituksia (esimerkiksi lentokoneissa tai sairaaloissa) on noudatettava.**

### Työskentely lasertähtäintaulun kanssa

Lasertähtäintaulu (51) parantaa lasersäteen näkyvyyttä, kun mittaukset tehdään huonoissa olosuhteissa ja suurilla etäisyyksillä.

Lasertähtäintaulun (51) heijastava alue parantaa laserlinjan näkyvyyttä ja läpinäkyvä alue mahdollistaa laserlinjan havaitsemisen myös lasertähtäintaulun taustapuolella.

### Työskentely jalustan (lisätarvike) kanssa

Jalusta tarjoaa tukevan mitta-alueen, jonka korkeutta voi säätää. Aseta mittalaitte vaakasuuntaista käyttöä varten 5/8":n jalustakiinnittimen (18) avulla jalustan kiertäeseen (43). Lukitse mittalaitte jalustan lukitusruuvilla.

Käytä pystysuuntaiseen käyttöön 5/8":n jalustakiinnittintä (20).

Voit tehdä korkeudensäädön suoraan, jos jalustan ulosvedettävässä osassa on mitta-asteikko.

Suuntaa jalusta karkeasti, ennen kuin käynnistät mittaustyökalun.

### Lasertarkkailulasit (lisätarvike)

Lasertarkkailulasit suodattaa pois ympäristön valon. Tällöin silmä näkee laserin valon kirkkaampana.

- ▶ **Älä käytä lasertarkkailulaseja (lisätarvike) suoja-seinä.** Lasertarkkailulasit helpottavat lasersäteen havaitsemista; ne eivät kuitenkaan suojaa lasersäteilyltä.
- ▶ **Älä käytä lasertarkkailulaseja (lisätarvike) aurinkolaseina tai tieliikenteessä.** Lasertarkkailulasit eivät tarjoa sataprosenttista UV-suojaa ja ne heikentävät värien tunnistamista.

### Työskentely seinäpidikkeen ja suuntausyksikön kanssa (katso kuva D)

Voit kiinnittää mittalaitteen seinäpidikkeen ja suuntausyksikön (44) kanssa seinään. Seinäkiinnikettä on suositeltavaa käyttää esimerkiksi sellaisissa työkohteissa, jotka ovat ylempänä kuin jalustan korkeus tai joissa on epävakaa alusta, ja kun työskennellään ilman jalustaa.

Asenna seinäpidike (44) seinään ruuvien ja kiinnitysreikien (45) avulla. Asenna seinäpidike mahdollisimman pystysuoraan asentoon ja varmista tukeva kiinnitys. Kiinnitä seinäkiinnikkeen 5/8":n ruuvi (48) käyttökohteen mukaan mittalaitteen vaakasuuntaiseen jalustakiinnittimeen (18) tai pystysuuntaiseen jalustakiinnittimeen (20).

Suuntausyksikön kanssa voit säätää mittalaitteen korkeusasetusta n. 13 cm:n alueella. Paina painiketta (46) ja siirrä suuntausyksikköä, kunnes se on suurin piirtein halutussa korkeudessa. Hienosäätöruuvilla (47) voit kohdistaa lasersäteen tarkasti vertailukorkeuteen.

### Työskentely mittatangon (lisätarvike) kanssa (katso kuva E)

Kun haluat tarkastaa pintojen tasaisuuden tai merkitä kaltevuuksia, suosittelemme käyttämään mittatangoa (42) laser-vastaanottimen kanssa.

Mittatangon (42) yläosassa on suhteellinen mitta-asteikko. Sen nollakorkeuden voit valita alapuolen ulosvedettävästä osasta. Tämän avulla saat katsottua suoraan tavoitekorkeuden poikkeamat.

### Käyttöesimerkkejä

#### Korkeuden merkitseminen/tarkistaminen (katso kuva F)

Aseta mittalaitte vaakasuuntaiseen asentoon tukevalle alustalle tai asenna se jalustaan (43) (lisätarvike).

Työskentely jalustan kanssa: Suuntaa lasersäde haluttuun korkeuteen. Merkitse tai tarkista kohteen korkeus.

Työskentely ilman jalustaa: mittaa lasersäteen ja vertailupisteen korkeuden keskinäinen korkeusero lasertähtäintaulun (51) avulla. Merkitse tai tarkista kohteen mitattu korkeusero.

### Ylöspäin osoittavan luotipisteen suuntaaminen rinnakkain / suoran kulman merkitseminen (katso kuva G)

Kun haluat merkitä suoran kulman tai suunnata väliseiniä, tällöin ylöspäin osoittava luotipiste täytyy suunnata (10) rinnakkain, ts. yhtä suurella etäisyydellä, vertailulinjaan (esim. seinään) nähden.

Aseta mittalaite sitä varten pystysuuntaiseen asentoon ja kohdista se niin, että ylöspäin osoittava luotipiste on suunnilleen samansuuntainen vertailulinjan suhteen.

Mittaa tarkkaa kohdistamista varten ylöspäin osoittavan luotipisteen ja vertailulinjan välinen etäisyys suoraan mittalaitteen kohdalta lasertährintätaulun (51) avulla. Mittaa ylöspäin osoittavan luotipisteen ja vertailulinjan välinen etäisyys uudelleen mahdollisimman kaukana mittalaitteesta. Suuntaa luotipiste ylöspäin niin, että se on samalla etäisyydellä vertailulinjasta kuin mittalaitteen kohdalla tehdyn mittauksen yhteydessä.

Ylöspäin osoittavan luotipisteen (10) suora kulma näytetään säädettävän lasersäteen (8) avulla.

### Pystysuoran säteen / pystysuuntaisen tason näyttäminen (katso kuva G)

Kun haluat näyttää pystysuoran säteen tai pystysuuntaisen tason, aseta mittalaite pystysuuntaiseen asentoon. Kun haluat pystysuuntaisen tason olevan suorassa kulmassa vertailulinjaan (esim. seinään) nähden, suuntaa ylöspäin osoittava luotipiste (10) tähän vertailulinjaan.

Pystysuora säde näytetään säädettävällä lasersäteellä (8).

### Pystysuoran säteen / pystysuuntaisen tason suuntaaminen (katso kuva H)

Kun haluat suunnata pystysuoran laserlinjan tai pyörimistason seinässä olevaan vertailupisteeseen, aseta mittalaite pystysuuntaiseen asentoon ja suuntaa laserlinja tai pyörimistaso suurin piirtein vertailupisteeseen. Tarkkaa vertailupisteeseen suuntaamista varten käännä pyörimistaso X-akselin suhteen (katso "Pyörimistason kääntäminen pystysuuntaisessa asennossa", Sivu 257).

### Työskentely ilman laservastaanotinta

Suotuisissa valaistusolosuhteissa (pimeä ympäristö) ja lyhyellä matkalla voit työskennellä ilman laservastaanotinta. Kun haluat parantaa lasersäteen näkyvyyttä, valitse linjakäyttö, tai valitse pistekäyttö ja käännä lasersäde kohdetta päin.

### Työskentely laservastaanottimen kanssa (katso kuva E)

Epäedullisissa valaistusolosuhteissa (vaalea ympäristö tai suora auringonpaiste) ja suurissa etäisyyksissä kannattaa käyttää laservastaanotinta (41), jotta näet lasersäteen helpommin. Valitse pyörivä käyttö suurimmalla pyörimisnopeudella, kun käytät laservastaanotinta.

### Työskentely ulkona (katso kuva E)

Ulkona kannattaa aina käyttää laservastaanotinta (41).

Asenna mittalaite jalustaan (43), jos työskentelet epävaakaalla alustalla. Työskentele vain aktivoitun tärähdysoisvaroitustoiminnon kanssa, jotta saat vältettyä alustan liikkeistä tai mittalaitteen töytäisistä aiheutuvat mittausvirheet.

### Betonilaidoitusten suuntaaminen (katso kuva I)

Asenna mittalaite vaakasuuntaiseen asentoon jalustaan (43) ja aseta jalusta betonilaidoitusalueen ulkopuolelle. Valitse pyörivä käyttö.

Kiinnitä laservastaanotin (41) pidikkeen kanssa mittatankoon (42). Aseta mittatanko betonilaidoituksen vertailupisteeseen.

Suuntaa laservastaanotin mittatankon sellaiseen korkeuteen, jossa mittalaitteen säädettävä lasersäde (8) näkyy keskellä (katso laservastaanottimen käyttöohjeet).

Aseta sen jälkeen mittatanko laservastaanottimen kanssa peräkkäin betonilaidoituksen eri tarkastuskohtiin. Varo muuttamasta laservastaanottimen asentoa mittatangolla.

Korjaa betonilaidoituksen korkeutta, kunnes lasersäde näkyy keskellä kaikissa tarkastuskohdissa.

### Kallistusten tarkastaminen (katso kuva J)

Asenna mittalaite vaakasuuntaiseen asentoon jalustaan (43). Valitse pyörivä käyttö.

Säädä jalusta mittalaitteen kanssa niin, että X-akseli on samalla linjalla tarkastettavan kallistuksen kanssa.

Säädä haluttu kallistus X-akselin kallistukseksi (katso "Kallistuskäyttö vaakasuuntaisessa asennossa", Sivu 258).

Kiinnitä laservastaanotin (41) pidikkeen kanssa mittatankoon (42). Aseta mittatanko kaltevan pinnan pohjalle.

Suuntaa laservastaanotin mittatankon sellaiseen korkeuteen, jossa mittalaitteen säädettävä lasersäde (8) näkyy keskellä (katso laservastaanottimen käyttöohjeet).

Aseta sen jälkeen mittatanko laservastaanottimen kanssa peräkkäin kaltevan pinnan eri tarkastuskohtiin. Varo muuttamasta laservastaanottimen asentoa mittatangolla.

Jos lasersäde näkyy keskellä kaikissa tarkastuskohdissa, pinnan kallistus on oikea.

## Tilan merkivalojen yleiskatsaus

Mittalaite		Toiminto
Vihreä	Punainen	
○		Vaakaasuuntainen asento: X- ja/tai Y-akselin tasaustoimenpide Pystysuuntainen asento: X-akselin tasaustoimenpide
○		Lepotila aktivoitu
●		Vaakaasuuntainen asento: molempien akselien tasaustoiminto on suoritettu. Pystysuuntainen asento: X-akselin tasaustoiminto on suoritettu.
	○	Toiminnan automaattinen katkaisu virheilmoituksen takia (esim. paristo/akku tyhjä, sallittu käyttölämpötila ylitetty)
	○	<b>CenterFind</b> -tila tai <b>CenterLock</b> -tila on käynnistetty (katso laservastaanottimen käyttöopas)
	○	Mittalaitteen asennon vaihtaminen ilman laitteen sammuttamista/käynnistämistä
	○	Itsetasaus ei ole mahdollista, itsetasausalueen loppu
	○	Tärähdy/varoitus on laennut toimintaan
	○	Mittalaitteen kalibrointi on käynnistetty.
	●	Vaakaasuuntainen asento: vähintään yksi akseli on kallistettu tai manuaalisessa käytössä. Pystysuuntainen asento: X-akseli on kallistettu tai manuaalisessa käytössä.

● palaa jatkuvasti

○ vilkkuu

Kaukosäädin X		Kaukosäädin Y		Toiminto
vihreä	punainen	vihreä	punainen	
○				X-akselin tasaustoimenpide (vaaka- ja pystysuuntainen asento)
		○		Y-akselin tasaustoimenpide (vaakaasuuntainen asento)
○		○		Kaukosäädin parikytetään <i>Bluetooth</i> <sup>®</sup> -yhteydellä. (Molemmat tilan merkivalot vilkkuvat vuorotellen.)
●			●	X-akselin taseus on suoritettu (vaaka- ja pystysuuntainen asento). Y-akselin taseus on suoritettu (vaakaasuuntainen asento).
● (3 s)		● (3 s)		Kaukosäätimen parikytkentä <i>Bluetooth</i> <sup>®</sup> -yhteydellä onnistui
	●			X-akseli on kallistettu tai manuaalisessa käytössä (vaaka- ja pystysuuntainen asento).
			●	Y-akseli on kallistettu tai manuaalisessa käytössä (vaakaasuuntainen asento).
	● (3 s)		● (3 s)	Parikytkentä <i>Bluetooth</i> <sup>®</sup> -yhteydellä mittalaitteeseen epäonnistui

● palaa jatkuvasti

○ vilkkuu

## Toimintojen ohjausmahdollisuuksien yleiskatsaus





Toiminto	GRL 600 CHV	GRL 650 CHVG	RC 6	LR 60	LR 65 G	Bosch Levelling Remote App
GRL 600 CHV / GRL 650 CHVG:n kytkeminen päälle / pois päältä	●	●	–	–	–	–
<i>Bluetooth</i> <sup>®</sup> -yhteyden muodostaminen <sup>A)</sup>	●	●	●	●	●	●
Lepotila	●	●	●	–	–	●

Toiminto	GRL 600 CHV	GRL 650 CHVG	RC 6	LR 60	LR 65 G	Bosch Levelling Remote App
Näppäinlukituksen kytkeminen päälle	-	-	-	-	-	●
Näppäinlukituksen kytkeminen pois päältä	●	●	-	-	-	●
Pyörimis-, linja- ja pistekäyttö	●	●	●	-	-	●
Linjan/pisteen kääntäminen pyörimistason sisällä	●	●	●	-	-	●
Pyörimistason kääntäminen pystysuuntaisessa asennossa	●	●	●	-	-	●
Automaattinen alaspäin kohdistuva luotipistetointo pystysuuntaisessa asennossa	-	-	●	-	-	●
Tärähdysvaroitus toiminnon kytkeminen pois päältä / päälle	●	●	-	-	-	●
Tärähdysvaroitus toiminnon herkkyden muuttaminen	-	●	-	-	-	●
Kallistuskäyttö	●	●	●	-	-	●
<b>SlopeProtect</b> -tilan muuttaminen (GRL 650 CHVG)	-	-	-	-	-	●
Manuaalinen käyttö	●	●	-	-	-	●
<b>CenterFind</b> -tila	-	-	-	●	●	-
<b>CenterLock</b> -tila	-	-	-	-	●	-
Osaprojektio	-	-	-	-	-	●
X- ja Y-akselin kalibrointi (vaakasuuntainen asento) <sup>B)</sup>	●	●	-	●	●	●
Z-akselin kalibrointi (pystysuuntainen asento)	●	●	-	-	-	●















A) Toiminto pitää käynnistää samanaikaisesti mittatyökalusta sekä kaukosäätimestä, laservastaanottimesta tai älypuhelimesta.

B) Toiminto käynnistetään mittatyökalun ja älypuhelimien avulla tai laservastaanottimen kanssa.

## Häiriöiden poistaminen

Pyörivän laserin näytön ilmoitus	Laservastaanottimen näytön ilmoitus	Ongelma	Korjausohje
	-	Toiminnan automaattinen katkaisu (akku tai paristot tyhjiä)	Vaihda akku tai paristot.
	-	Toiminnan automaattinen katkaisu (sallittu käyttölämpötila ylitetty)	Anna mittalaitteen jäähtyä, ennen kuin kytket sen uudelleen päälle. Tarkasta sen jälkeen mittaustarkkuus ja tarvittaessa kalibroi mittalaite.
	-/PNK	Yhteyden muodostaminen kaukosäätimeen (40) tai laservastaanottimeen (41) epäonnistui	Sulje virheilmoitus painamalla lyhyesti käynnistuspainiketta (11). Käynnistä parikytkentä uudelleen (katso "Yhteyden muodostaminen kaukosäätimeen/laservastaanottimeen", Sivu 255). Jos parikytkentä ei ole mahdollista, käänny <b>Bosch</b> -huollon puoleen.
	-	Yhteyden muodostaminen mobiililaitteeseen epäonnistui	Sulje virheilmoitus painamalla lyhyesti käynnistuspainiketta (11). Käynnistä parikytkentä uudelleen (katso "Kauko-ohjaus <b>Bosch Levelling Remote App</b> -sovelluksella", Sivu 255). Jos parikytkentä ei ole mahdollista, käänny <b>Bosch</b> -huollon puoleen.



Pyörivän laserin näytön ilmoitus	Laservastaanottimen näytön ilmoitus	Ongelma	Korjausohje	
		-	Mittalaite on kallellaan yli 8,5 %:n verran tai se ei ole asianmukaisessa vaaka- tai pystysuuntaisessa asennossa.	Kohdista mittalaite uudelleen joko vaaka- tai pystysuuntaiseen asentoon. Uusi taseus käynnistyy automaattisesti.
		-	Pisin sallittu tasausaika on ylitetty	Kohdista mittalaite uudelleen joko vaaka- tai pystysuuntaiseen asentoon. Käynnistä tasaustoiminto uudelleen painamalla lyhyesti käynnistyspainiketta <b>(11)</b> .
	-	-	Vaihda vaakasuuntaisen asennon ja pystysuuntaisen asennon välillä kytkemättä mittalaitetta pois päältä / päälle	Käynnistä tasaustoiminto uudelleen painamalla lyhyesti käynnistyspainiketta <b>(11)</b> .
	<b>ERR</b>	X-akselin kalibrointi epäonnistui		Keskeytä kalibrointi  :n kanssa painamalla linjakäytön painiketta <b>(5)</b> . Varmista, että laservastaanottimen vastaanottokenttä on kohtisuorassa mittalaitteen vastaavaan akseliin (X/Y). Käynnistä kalibrointi uudelleen.
	<b>ERR</b>	Y-akselin kalibrointi epäonnistui		
	-	Z-akselin kalibrointi epäonnistui		Keskeytä kalibrointi  :n kanssa painamalla linjakäytön painiketta <b>(5)</b> . Tarkasta mittalaitteen asianmukainen suuntaus ja käynnistä kalibrointi uudelleen.
	<b>ERR</b>	<b>CenterFind</b> -tila X-akselin suhteen epäonnistui		Sulje virheilmoitus painamalla mitä tahansa painiketta. Tarkista, että mittalaite ja laservastaanotin on asetettu oikein. Laservastaanottimen on oltava mittalaitteen $\pm 8,5$ %:n kääntöalueen sisällä.
	<b>ERR</b>	<b>CenterFind</b> -tila Y-akselin suhteen epäonnistui		Käynnistä tila uudelleen.
<b>GRL 650 CHVG:</b>				
	<b>ERR</b>	<b>CenterLock</b> -tila X-akselin suhteen epäonnistui		Sulje virheilmoitus painamalla mitä tahansa painiketta. Tarkista, että mittalaite ja laservastaanotin on asetettu oikein. Laservastaanottimen on oltava mittalaitteen $\pm 8,5$ %:n kääntöalueen sisällä.
	<b>ERR</b>	<b>CenterLock</b> -tila Y-akselin suhteen epäonnistui		Käynnistä tila uudelleen.

## Hoito ja huolto

### Huolto ja puhdistus

Pidä mittalaite ja kaukosäädin aina puhtaina.

Älä upota mittalaitetta tai kaukosäädintä veteen tai muihin nesteisiin.

Pyyhi lika pois kostealla ja pehmeällä liinalla. Älä käytä puhdistusaineita tai liuottimia.

Puhdista etenkin mittalaitteen laserin ulostuloaukon kohdalla olevat pinnat säännöllisin väliajoin ja poista mahdollinen nöyhtä.

Säilytä ja kuljeta mittalaitetta vain laukussa **(53)**.

Lähetä vioittunut mittausytökalu korjaamoon laukussa **(53)**.

Kun kuljetat mittalaitetta laukussa (53), voit kiinnittää jalustan (43) laukkuun hinnalla (52).

### Asiakaspalvelu ja käyttöneuvonta

Asiakaspalvelu vastaa tuotteesi korjausta ja huoltoa sekä varaosia koskeviin kysymyksiin. Räjähetyksuvat ja varaosatiedot ovat myös verkko-osoitteessa: [www.bosch-pt.com](http://www.bosch-pt.com)

Bosch-käyttöneuvontatiimi vastaa mielellään tuotteita ja tarvikkeita koskeviin kysymyksiin.

Ilmoita kaikissa kyselyissä ja varaosatilauksissa 10-numeroinen tuotennumero, joka on ilmoitettu tuotteen mallikilvessä.

#### Suomi

Robert Bosch Oy  
Bosch-keskushuolto  
Pakkalantie 21 A  
01510 Vantaa

Voitte tilata varaosat suoraan osoitteesta [www.bosch-pt.fi](http://www.bosch-pt.fi).

Puh.: 0800 98044

Faksi: 010 296 1838

[www.bosch-pt.fi](http://www.bosch-pt.fi)

#### Muut asiakaspalvelun yhteystiedot löydät kohdasta:

[www.bosch-pt.com/serviceaddresses](http://www.bosch-pt.com/serviceaddresses)

### Kuljetus

Suosittelut li-ion-akut ovat vaarallisia aineita koskevien lakimääräysten alaisia. Käyttäjää saa kuljettaa akkuja liikenteessä ilman erikoistoimenpiteitä.

Jos lähetykseen tehdään kolmansien osapuolten kautta (esim.: lentorahtina tai huolintaliikkeen välityksellä), tällöin on huomioitava pakkausta ja merkintää koskevat erikoisvaatimukset. Lähetykseen tuote täytyy pakata vaarallisten aineiden asiantuntijan neuvojen mukaan.

Lähetä vain sellaisia akkuja, joiden kotelo on vaurioitumaton. Suojaa navat teipillä ja pakkaa akku niin, ettei se pääse liikkumaan pakkauksessa. Huomioi myös mahdolliset tätä pidemmälle menevät maakohtaiset määräykset.

### Hävitys



Käytöstä poistetut sähkölaitteet, akut/paristot, lisätarvikkeet ja pakkaukset tulee toimittaa ympäristöystävälliseen uusiokäyttöön.



Älä hävitä sähkölaitteita tai akkuja/paristoja talousjätteiden mukana!

### Koskee vain EU-maita:

Sähkö- ja elektroniikkaromua koskevan EU-direktiivin 2012/19/EU ja sen kansalliseen lainsäädäntöön saattamisen mukaan käytökelvottomat sähkölaitteet sekä EU-direktiivin 2006/66/EY mukaan violliset tai loppuun käytetyt akut/paristot on kerättävä erikseen ja toimitettava ympäristöystävälliseen kierrätykseen.

Jos käytöstä poistetut sähkö- ja elektroniikkalaitteet hävitetään epäasianmukaisesti, niiden mahdollisesti sisältämät

vaaralliset aineet voivat aiheuttaa haittaa ympäristölle ja ihmisten terveydelle.

#### Akut/paristot:

##### Li-ion:

Noudata luvussa "Kuljetus" annettuja ohjeita (katso "Kuljetus", Sivut 269).

## Περιεχόμενα

Υποδείξεις ασφαλείας για περιστροφικά λέιζερ και τηλεχειριστήριο .....	Σελίδα 272
Περιγραφή προϊόντος και ισχύος .....	Σελίδα 273
Χρήση σύμφωνα με τον προορισμό .....	Σελίδα 273
Περιστροφικό λέιζερ .....	Σελίδα 273
Τηλεχειριστήριο .....	Σελίδα 273
Απεικονιζόμενα στοιχεία .....	Σελίδα 273
Περιστροφικό λέιζερ .....	Σελίδα 273
Στοιχεία ένδειξης του περιστροφικού λέιζερ .....	Σελίδα 273
Τηλεχειριστήριο .....	Σελίδα 273
Εξαρτήματα/Ανταλλακτικά .....	Σελίδα 274
Τεχνικά στοιχεία .....	Σελίδα 274
Συναρμολόγηση .....	Σελίδα 276
Παροχή ενέργειας του οργάνου μέτρησης .....	Σελίδα 276
Λειτουργία με επαναφορτιζόμενη μπαταρία .....	Σελίδα 276
Ένδειξη της κατάστασης φόρτισης της μπαταρίας .....	Σελίδα 276
Υποδείξεις για τον άριστο χειρισμό της μπαταρίας .....	Σελίδα 277
Λειτουργία με μπαταρίες .....	Σελίδα 277
Αλλαγή επαναφορτιζόμενης μπαταρίας/μπαταριών (βλέπε εικόνα <b>A</b> ) .....	Σελίδα 277
Ένδειξη της κατάστασης φόρτισης .....	Σελίδα 277
Τροφοδοσία του τηλεχειρισμού .....	Σελίδα 277
Λειτουργία .....	Σελίδα 277
Ενεργοποίηση του τηλεχειρισμού .....	Σελίδα 278
Θέση σε λειτουργία του περιστρεφόμενου λέιζερ .....	Σελίδα 278
Τοποθέτηση του οργάνου μέτρησης .....	Σελίδα 278
Χειρισμός του οργάνου μέτρησης .....	Σελίδα 278
Ενεργοποίηση/απενεργοποίηση .....	Σελίδα 278
Αποκατάσταση της σύνδεσης με τηλεχειριστήριο/δέκτη λέιζερ .....	Σελίδα 279
Τηλεχειρισμός μέσω <b>Bosch Levelling Remote App</b> .....	Σελίδα 279
Κατάσταση αδράνειας .....	Σελίδα 280
Κλείδωμα του πληκτρολογίου .....	Σελίδα 280
Τρόποι λειτουργίας .....	Σελίδα 280
Ευθυγράμμιση του άξονα X και το άξονα Y .....	Σελίδα 280
Επισκόπηση των τρόπων λειτουργίας .....	Σελίδα 280
Περιστροφική λειτουργία .....	Σελίδα 281
Λειτουργία γραμμής/λειτουργία κουκκίδας .....	Σελίδα 281
Περιστροφή γραμμής/σημείου εντός του επιπέδου περιστροφής .....	Σελίδα 281
Περιστροφή του επιπέδου περιστροφής στην κάθετη θέση .....	Σελίδα 281
Αυτόματη λειτουργία σημείου κατακόρυφου προς τα κάτω στην κάθετη θέση .....	Σελίδα 281
Αυτόματη χωροστάθμιση .....	Σελίδα 282
Επισκόπηση .....	Σελίδα 282
Αλλαγές της θέσης .....	Σελίδα 282
Λειτουργία προειδοποίησης κραδασμών .....	Σελίδα 282
Λειτουργία κλίσης στην οριζόντια θέση .....	Σελίδα 283
Μνήμη κλίσης για λειτουργία κλίσης στην οριζόντια θέση (GRL 650 CHVG) .....	Σελίδα 283
<b>SlopeProtect</b> .....	Σελίδα 283
Χειροκίνητη λειτουργία .....	Σελίδα 283
Χειροκίνητη λειτουργία στην οριζόντια θέση .....	Σελίδα 284
Χειροκίνητη λειτουργία στην κάθετη θέση .....	Σελίδα 284
Λειτουργίες .....	Σελίδα 284

Λειτουργία <b>CenterFind</b> .....	Σελίδα 284
Λειτουργία <b>CenterLock</b> (GRL 650 CHVG) .....	Σελίδα 285
Μερική προβολή (βλέπε εικόνα <b>C</b> ) .....	Σελίδα 285
Έλεγχος ακρίβειας του οργάνου μέτρησης .....	Σελίδα 285
Επιδράσεις στην ακρίβεια .....	Σελίδα 285
Έλεγχος της ακρίβειας χωροστάθμησης στην οριζόντια θέση .....	Σελίδα 285
Έλεγχος της ακρίβειας χωροστάθμησης στην κάθετη θέση .....	Σελίδα 286
Βαθμονόμηση του οργάνου μέτρησης .....	Σελίδα 286
Βαθμονόμηση του άξονα X και του άξονα Y .....	Σελίδα 286
Βαθμονόμηση του άξονα Z .....	Σελίδα 288
Υποδείξεις εργασίας .....	Σελίδα 289
Εργασία με τον πίνακα στόχευσης .....	Σελίδα 289
Εργασία με τον τρίποδα (εξάρτημα) .....	Σελίδα 289
Γυαλιά λέιζερ (αξεσουάρ) .....	Σελίδα 289
Εργασία με στήριγμα τοίχου και διάταξη ευθυγράμμισης (βλέπε εικόνα <b>D</b> ) .....	Σελίδα 289
Εργασία με τη σταδία (εξάρτημα) (βλέπε εικόνα <b>E</b> ) .....	Σελίδα 289
Παραδείγματα εργασίας .....	Σελίδα 289
Μεταφορά/έλεγχος υψών (βλέπε εικόνα <b>F</b> ) .....	Σελίδα 289
Ευθυγράμμιση παράλληλα του σημείου κατακόρυφου προς τα επάνω/χάραξη κάθετης γωνίας (βλέπε εικόνα <b>G</b> ) .....	Σελίδα 289
Προβολή κατακόρυφου/κάθετου επιπέδου (βλέπε εικόνα <b>G</b> ) .....	Σελίδα 289
Ευθυγράμμιση κατακόρυφου/κάθετου επιπέδου (βλέπε εικόνα <b>H</b> ) .....	Σελίδα 290
Εργασία χωρίς δέκτη λέιζερ .....	Σελίδα 290
Εργασία με δέκτη λέιζερ (βλέπε εικόνα <b>E</b> ) .....	Σελίδα 290
Εργασία στον εξωτερικό χώρο (βλέπε εικόνα <b>E</b> ) .....	Σελίδα 290
Προετοιμασία ξυλοτύπων (βλέπε εικόνα <b>I</b> ) .....	Σελίδα 290
Έλεγχος των κλίσεων (βλέπε εικόνα <b>J</b> ) .....	Σελίδα 290
Επισκόπηση των ενδείξεων κατάστασης .....	Σελίδα 290
Επισκόπηση των δυνατοτήτων ελέγχου των λειτουργιών .....	Σελίδα 291
Άρση βλαβών .....	Σελίδα 292
Συντήρηση και σέρβις .....	Σελίδα 293
Συντήρηση και καθαρισμός .....	Σελίδα 293
Εξυπηρέτηση πελατών και συμβουλές εφαρμογής .....	Σελίδα 293
Περαιτέρω διευθύνσεις σέρβις θα βρείτε στην ηλεκτρονική διεύθυνση: .....	Σελίδα 294
Μεταφορά .....	Σελίδα 294
Απόσυρση .....	Σελίδα 294
Μόνο για χώρες της ΕΕ: .....	Σελίδα 294
Επαναφορτιζόμενες μπαταρίες/Μπαταρίες: .....	Σελίδα 294

## Ελληνικά

### Υποδείξεις ασφαλείας για περιστροφικά λέιζερ και τηλεχειριστήριο



Για να εργαστείτε χωρίς κίνδυνο και με ασφάλεια, πρέπει να διαβάσετε και να ακολουθήσετε όλες τις υποδείξεις. Όταν αυτές οι υποδείξεις δεν τηρηθούν, τα ενσωματωμένα μέτρα προστασίας μπορούν να επηρεαστούν αρνητικά. Μην καταστρέψετε ποτέ τις προειδοποιητικές πινακίδες. ΦΥΛΑΞΤΕ ΚΑΛΑ ΑΥΤΕΣ ΤΙΣ ΥΠΟΔΕΙΞΕΙΣ ΚΑΙ ΔΩΣΤΕ ΤΕΣ ΣΕ ΠΕΡΙΠΤΩΣΗ ΠΟΥ ΧΡΕΙΑΣΤΕΙ ΜΑΖΙ ΜΕ ΤΑ ΠΡΟΪΟΝΤΑ.

- ▶ Προσοχή – όταν χρησιμοποιηθούν άλλες, διαφορετικές από τις αναφερόμενες εδώ διατάξεις χειρισμού ή διατάξεις ρύθμισης ή λάβει χώρα άλλη διαδικασία, μπορεί αυτό να οδηγήσει σε επικίνδυνη έκθεση στην ακτινοβολία.
- ▶ Το όργανο μέτρησης παραδίδεται με μια προειδοποιητική πινακίδα λέιζερ (χαρακτηρισμένη στην παράσταση του οργάνου μέτρησης στη σελίδα γραφικών).
- ▶ Εάν το κείμενο της προειδοποιητικής πινακίδας λέιζερ δεν είναι στη γλώσσα της χώρας σας, τότε πριν τη θέση για πρώτη φορά σε λειτουργία κολλήστε πάνω το συμπαριδιδόμενο αυτοκόλλητο στη γλώσσα της χώρας σας.



Μην κατευθύνετε την ακτίνα λέιζερ πάνω σε πρόσωπα ή ζώα και μην κοιτάξετε οι ίδιοι κατευθείαν στην άμεση ή ανακλώμενη ακτίνα λέιζερ. Έτσι μπορεί να τυφλώσετε άτομα, να προκαλέσετε ατυχήματα ή να βλάψετε τα μάτια σας.

- ▶ Σε περίπτωση που η ακτίνα λέιζερ πέσει στα μάτια σας, πρέπει να κλείσετε τα μάτια συνειδητά και να απομακρύνετε το κεφάλι σας αμέσως από την ακτίνα.
- ▶ Μην προβείτε σε καμία αλλαγή στη διάταξη λέιζερ. Τις δυνατότητες ρύθμισης που περιγράφονται σε αυτές τις οδηγίες λειτουργίας μπορείτε να τις χρησιμοποιήσετε χωρίς κίνδυνο.
- ▶ Μην χρησιμοποιείτε τα γυαλιά λέιζερ (εξάρτημα) ως προστατευτικά γυαλιά. Τα γυαλιά λέιζερ χρησιμοποιούν για την καλύτερη αναγνώριση της ακτίνας λέιζερ, αλλά όμως δεν προστατεύουν από την ακτίνα λέιζερ.
- ▶ Μην χρησιμοποιείτε τα γυαλιά λέιζερ (εξάρτημα) ως γυαλιά ηλίου ή στην οδική κυκλοφορία. Τα γυαλιά λέιζερ δεν προσφέρουν πλήρη προστασία από την υπεριώδη ακτινοβολία και μειώνουν την αντίληψη των χρωμάτων.
- ▶ Αναθέστε την επισκευή των προϊόντων σας μόνο σε ειδικευμένο τεχνικό προσωπικό και μόνο με γνήσια ανταλλακτικά. Έτσι εξασφαλίζεται η διατήρηση της ασφάλειας.

- ▶ Μην αφήσετε παιδιά χωρίς επίτηρηση να χρησιμοποιήσουν το όργανο μέτρησης λέιζερ. Θα μπορούσαν ακούσια να τυφλώσουν άλλα άτομα ή να τυφλωθούν τα ίδια.
- ▶ Μην εργάζεστε σε επικίνδυνα για έκρηξη περιβάλλοντα, στα οποία βρίσκονται εύφλεκτα υγρά, αέρια ή σκόνες. Μπορούν να δημιουργηθούν σπινθήρες, που αναφλέγουν τη σκόνη ή τις αναθυμιάσεις.
- ▶ Μην χρησιμοποιείτε κανένα οπτικό όργανο εστίασης, όπως διόπτρες ή μεγεθυντικό φακό για να παρατηρείτε την πηγή ακτινοβολίας. Μπορεί έτσι να προξενήσετε βλάβη στα μάτια σας.
- ▶ Μην ανοίξετε τις μπαταρίες ή τις επαναφορτιζόμενες μπαταρίες. Υπάρχει κίνδυνος βραχυκυκλώματος.
- ▶ Σε περίπτωση βλάβης ή/και αντικανονικής χρήσης της μπαταρίας μπορεί να εξέλθουν αναθυμιάσεις από την μπαταρία. Η μπαταρία μπορεί να αναφλεγεί ή να εκραγεί. Αφήστε να μπει φρέσκο αέρας και επισκεφτείτε έναν γιατρό σε περίπτωση που έχετε ενοχλήσεις. Οι αναθυμιάσεις μπορεί να ερεθίσουν τις αναπνευστικές οδούς.
- ▶ Σε περίπτωση λάθους χρήσης ή χαλασμένης μπαταρίας μπορεί να διαρρέυσει εύφλεκτο υγρό από την μπαταρία. Αποφεύγετε κάθε επαφή μ' αυτό. Σε περίπτωση τυχαίας επαφής ξεπλυθείτε με νερό. Σε περίπτωση που τα υγρά έρθουν σε επαφή με τα μάτια, πρέπει να ζητήσετε επίσης και ιατρική βοήθεια. Τα διαρρέοντα υγρά μπαταρίας μπορεί να οδηγήσουν σε ερεθισμούς του δέρματος ή σε εγκαύματα.
- ▶ Από αιχμηρά αντικείμενα, όπως π.χ. καρφιά ή κατασβίδια ή από εξωτερική άσκηση δύναμης μπορεί να υποστεί ζημιά η μπαταρία. Μπορεί να προκληθεί ένα εσωτερικό βραχυκύκλωμα με αποτέλεσμα την ανάφλεξη, την εμφάνιση καπνού, την έκρηξη ή την υπερθέρμανση της μπαταρίας.
- ▶ Κρατάτε τις μπαταρίες που δε χρησιμοποιείτε μακριά από συνδετήρες χαρτιών, νομίσματα, κλειδιά, καρφιά, βίδες κι άλλα μικρά μεταλλικά αντικείμενα που μπορούν να βραχυκυκλώσουν τις επαφές της μπαταρίας. Ένα βραχυκύκλωμα των επαφών της μπαταρίας μπορεί να προκαλέσει τραυματισμούς ή φωτιά.
- ▶ Χρησιμοποιείτε την μπαταρία Bosch μόνο σε προϊόντα του κατασκευαστή. Μόνο έτσι προστατεύεται η μπαταρία από μια επικίνδυνη υπερφόρτιση.
- ▶ Φορτίζετε τις μπαταρίες μόνο με φορτιστές, που προτείνονται από τον κατασκευαστή. Όταν ένας φορτιστής, που προορίζεται μόνο για ένα συγκεκριμένο είδος μπαταριών, χρησιμοποιηθεί για τη φόρτιση άλλων μπαταριών μπορεί να προκαλέσει πυρκαγιά.



Προστατεύετε τις μπαταρίες από τη θερμότητα, π.χ. ακόμη και από συνεχή ηλιακή ακτινοβολία, φωτιά, ρύπανση, νερό και υγρασία. Υπάρχει κίνδυνος έκρηξης και βραχυκυκλώματος.



Μην φέρετε τα μαγνητικά εξαρτήματα κοντά σε εμφυτεύματα και άλλες ιατρικές συσκευές, όπως π.χ. βηματοδότης καρδιάς ή αντλία ινσουλίνης. Από τους μαγνήτες των εξαρτη-

μάτων δημιουργείται ένα πεδίο, το οποίο μπορεί να θέσει σε κίνδυνο τη λειτουργία των εμφυτευμάτων ή των ιατρικών συσκευών.

- **Κρατήστε τα μαγνητικά εξαρτήματα μακριά από μαγνητικούς φορείς δεδομένων και μαγνητικές ευαίσθητες συσκευές.** Από τη δράση των μαγνητών των εξαρτημάτων μπορεί να προκύψει μη αναστρέψιμη απώλεια δεδομένων.
- **Προσοχή! Κατά τη χρήση του οργάνου μέτρησης με Bluetooth® μπορεί να παρουσιαστεί μια βλάβη άλλων συσκευών και εγκαταστάσεων, αεροπλάνων και ιατρικών συσκευών (π.χ. βηματοδότης καρδιάς, ακουστικά). Επίσης δεν μπορεί να αποκλειστεί εντελώς μια ζημιά σε ανθρώπους και ζώα στο άμεσο περιβάλλον. Μη χρησιμοποιείτε το όργανο μέτρησης με Bluetooth® κοντά σε ιατρικές συσκευές, σταθμούς ανεφοδιασμού, χημικές εγκαταστάσεις, επικίνδυνες για έκρηξη περιοχές και σε περιοχές ανατινάξεων. Μη χρησιμοποιείτε το όργανο μέτρησης με Bluetooth® σε αεροπλάνα. Αποφεύγετε τη λειτουργία για ένα μεγάλο χρονικό διάστημα πολύ κοντά στο σώμα σας.**

Το λεκτικό σήμα Bluetooth® όπως επίσης τα εικονογράμματα (λογότυπα) είναι καταχωρημένες μάρκες και ιδιοκτησία της Bluetooth SIG, Inc. Οποιαδήποτε χρήση αυτών των λεκτικών σημάτων/εικονογραμμάτων από τη Robert Bosch Power Tools GmbH πραγματοποιείται με τη σχετική άδεια χρήσης.

## Περιγραφή προϊόντος και ισχύος

Προσέξτε παρακαλώ τις εικόνες στο μπροστινό μέρος των οδηγιών λειτουργίας.

### Χρήση σύμφωνα με τον προορισμό

#### Περιστροφικό λείζερ

Το εργαλείο μέτρησης προορίζεται για την εξακρίβωση και τον έλεγχο ακριβών οριζόντιων διαδρομών ύψους, ορθογώνιων γραμμών, γραμμών διαφυγής και σημείων αλφαδιάσματος.

Το εργαλείο μέτρησης είναι κατάλληλο για χρήση και σε εσωτερικούς και σε εξωτερικούς χώρους.

#### Τηλεχειριστήριο

Το τηλεχειριστήριο προορίζεται για τον έλεγχο των περιστροφικών λείζερ της Bosch μέσω Bluetooth®.

Το τηλεχειριστήριο είναι κατάλληλο για χρήση στον εσωτερικό και εξωτερικό χώρο.

### Απεικονιζόμενα στοιχεία

Η απαρίθμηση των απεικονιζόμενων στοιχείων αναφέρεται στην παράσταση του οργάνου μέτρησης και του τηλεχειριστηρίου στις σελίδες γραφικών.

#### Περιστροφικό λείζερ

- (1) Κάλυμμα της θήκης των μπαταριών
- (2) Ασφάλιση του καλύμματος της θήκης των μπαταριών
- (3) Πλήκτρο κλίσης προς τα κάτω ▼/Πλήκτρο περιστροφής προς τη φορά των δεικτών του ρολογιού ⚙

(4) Πλήκτρο κλίσης προς τα πάνω ▲/Πλήκτρο περιστροφή αντίθετα στη φορά των δεικτών του ρολογιού ⚙

(5) Πλήκτρο Λειτουργία γραμμής

(6) Πλήκτρο Λειτουργία περιστροφής

(7) Πλήκτρο Bluetooth®

(8) μεταβλητή ακτίνα λείζερ

(9) Έξοδος ακτίνας λείζερ

(10) Σημείο κατακορύφου προς τα επάνω<sup>a)</sup>

(11) Πλήκτρο On/Off

(12) Ένδειξη κατάστασης

(13) Πλήκτρο Χειροκίνητη λειτουργία

(14) Πλήκτρο Ρύθμιση κλίσης

(15) Οθόνη

(16) Εγκοπή για ευθυγράμμιση

(17) Λαβή μεταφοράς

(18) Υποδοχή τρίποδα 5/8" (οριζόντια)

(19) Προειδοποιητική πινακίδα λείζερ

(20) Υποδοχή τρίποδα 5/8" (κάθετα)

(21) Αριθμός σειράς

(22) Προσαρμογέας μπαταρίας

(23) Πλήκτρο απασφάλισης επαναφορτιζόμενης μπαταρίας/προσαρμογέα μπαταριών

(24) Επαναφορτιζόμενη μπαταρία<sup>b)</sup>

a) Στην κάθετη λειτουργία ισχύει το σημείο κατακορύφου προς τα επάνω ως σημείο αναφοράς 90°.

b) **Εξαρτήματα που απεικονίζονται ή περιγράφονται δεν περιέχονται στη σπάντα συσκευασία. Τον πλήρη κατάλογο εξαρτημάτων μπορείτε να τον βρείτε στο πρόγραμμα εξαρτημάτων.**

### Στοιχεία ένδειξης του περιστροφικού λείζερ

(a) Ένδειξη λειτουργίας λείζερ

(b) Ένδειξη σύνδεσης μέσω Bluetooth®

(c) Ένδειξη λειτουργίας προειδοποίησης κραδασμών

(d) Ένδειξη κατάστασης φόρτισης επαναφορτιζόμενης μπαταρίας/μπαταριών

(e) Ένδειξη λειτουργίας σημείου κατακορύφου προς τα κάτω

(f) Ένδειξη γωνίας κλίσης άξονα X

(g) Ένδειξη γωνίας κλίσης άξονα Y

(h) Ένδειξη ταχύτητας περιστροφής

(i) Σύμβολο πλήκτρων αφής

### Τηλεχειριστήριο

(25) Πλήκτρο Λειτουργία σημείου κατακορύφου προς τα κάτω

(26) Πλήκτρο Λειτουργία περιστροφής

(27) Πλήκτρο Κατάσταση αδράνειας

(28) Πλήκτρο Λειτουργία γραμμής

(29) Πλήκτρο Περιστροφή αντίθετα στη φορά των δεικτών του ρολογιού

- (30) Πλήκτρο Κλίση προς τα πάνω
- (31) Πλήκτρο Ρύθμιση κλίση
- (32) Ένδειξη μετάδοσης σήματος
- (33) Ένδειξη κατάσταση άξονα Χ
- (34) Ένδειξη κατάσταση άξονα Υ
- (35) Πλήκτρο Κλίση προς τα κάτω
- (36) Πλήκτρο Περιστροφή προς τη φορά των δεικτών του ρολογιού
- (37) Ασφάλιση του καλύμματος της θήκης των μπαταριών
- (38) Αριθμός σειράς
- (39) Κάλυμμα της θήκης των μπαταριών
- (40) Τηλεχειριστήριο<sup>a)</sup>

a) Εξαρτήματα που απεικονίζονται ή περιγράφονται δεν περιέχονται στη σπάνταρ συσκευασία. Τον πλήρη κατάλογο εξαρτημάτων μπορείτε να τον βρείτε στο πρόγραμμα εξαρτημάτων.

#### Εξαρτήματα/Ανταλλακτικά

- (41) Δέκτης λέιζερ<sup>a)</sup>

#### Τεχνικά στοιχεία

Περιστροφικά λέιζερ	GRL 600 CHV	GRL 650 CHVG
Κωδικός αριθμός	<b>3 601 K61 F..</b>	<b>3 601 K61 V..</b>
Περιοχή εργασίας (ακτίνα)		
– χωρίς δέκτης λέιζερ μέγ. <sup>A)</sup>	30 m	35 m
– με δέκτη λέιζερ μέγ.	300 m	325 m
Ακρίβεια χωροστάθμησης στα 30 m απόσταση <sup>B)C)</sup>		
– οριζόντια	±1,5 mm	±1,5 mm
– κάθετα	±3 mm	±3 mm
Περιοχή αυτοχωροστάθμησης	±8,5 % (±5°)	±8,5 % (±5°)
Χρόνος χωροστάθμησης (σε μέτροι και 3 % κλίση)	30 s	30 s
Ταχύτητα περιστροφής	150/300/600 min <sup>-1</sup>	150/300/600 min <sup>-1</sup>
Λειτουργία κλίσης ενός/δύο αξόνων	±8,5 %	±8,5 %
Ακρίβεια λειτουργίας κλίσης <sup>B)D)</sup>	±0,2 %	±0,2 %
Μέγιστο ύψος χρήσης πάνω από το ύψος αναφοράς	2.000 m	2.000 m
Μέγιστη σχετική υγρασία αέρα	90 %	90 %
Βαθμός ρύπανσης κατά IEC 61010-1	2 <sup>E)</sup>	2 <sup>E)</sup>
Κατηγορία λέιζερ	2	2
Τύπος λέιζερ	630–650 nm, < 1 mW	500–540 nm, < 1 mW
Απόκλιση	< 1,5 mrad (πλήρης γωνία)	< 1,5 mrad (πλήρης γωνία)
Συνιστώμενος δέκτης λέιζερ	LR 60	LR 65 G
Υποδοχή τρίποδα (οριζόντια/κάθετα)	5/8"	5/8"
Παροχή ενέργειας του οργάνου μέτρησης		
– Επαναφορτιζόμενη μπαταρία (ιόντων λιθίου)	18 V	18 V
– Μπαταρίες (αλκαλιου-μαγανιού) (με προσαρμογέα μπαταρίας)	4 × 1,5 V LR20 (D)	4 × 1,5 V LR20 (D)
Διάρκεια λειτουργίας περίπου		

- (42) Σταδία<sup>a)</sup>
- (43) Τρίποδας<sup>a)</sup>
- (44) Στήριγμα τοίχου/διάταξη ευθυγράμμισης<sup>a)</sup>
- (45) Οπές στερέωσης του στηρίγματος τοίχου<sup>a)</sup>
- (46) Μπουτόν για την πρόχειρη ρύθμιση του στηρίγματος τοίχου<sup>a)</sup>
- (47) Βίδα λεπτομερούς ρύθμισης του στηρίγματος τοίχου<sup>a)</sup>
- (48) Βίδα 5/8" του στηρίγματος τοίχου<sup>a)</sup>
- (49) Μαγνήτης<sup>a)</sup>
- (50) Γυαλιά λέιζερ<sup>a)</sup>
- (51) Πίνακας στόχου λέιζερ<sup>a)</sup>
- (52) Ιμάντας<sup>a)</sup>
- (53) Κασέτινα<sup>a)</sup>

a) Εξαρτήματα που απεικονίζονται ή περιγράφονται δεν περιέχονται στη σπάνταρ συσκευασία. Τον πλήρη κατάλογο εξαρτημάτων μπορείτε να τον βρείτε στο πρόγραμμα εξαρτημάτων.



Περιστροφικά λέιζερ	GRL 600 CHV	GRL 650 CHVG
- με επαναφορτιζόμενη μπαταρία (4 Ah)	60 h	50 h
- με μπαταρίες	70 h	60 h
Όργανο μέτρησης <i>Bluetooth</i> <sup>®</sup>		
- Κατηγορία	1	1
- Συμβατότητα <sup>F)</sup>	<i>Bluetooth</i> <sup>®</sup> 5.0/4.X (Low Energy)	<i>Bluetooth</i> <sup>®</sup> 5.0/4.X (Low Energy)
- Μέγιστη εμβέλεια σήματος <sup>G)</sup>	100 m	100 m
- Περιοχή συχνότητας λειτουργίας	2.402–2.480 MHz	2.402–2.480 MHz
- Μέγιστη ισχύς εκπομπής	6,3 mW	6,3 mW
Smartphone <i>Bluetooth</i> <sup>®</sup>		
- Συμβατότητα <sup>F)</sup>	<i>Bluetooth</i> <sup>®</sup> 5.0/4.X (Low Energy)	<i>Bluetooth</i> <sup>®</sup> 5.0/4.X (Low Energy)
- Λειτουργικό σύστημα <sup>H)</sup>	Android 6 (και νεότερο) iOS 11 (και νεότερο)	Android 6 (και νεότερο) iOS 11 (και νεότερο)
Βάρος κατά EPTA-Procedure 01:2014		
- με επαναφορτιζόμενη μπαταρία <sup>I)</sup>	4,2–4,8 kg	4,2–4,8 kg
- με μπαταρίες	4,6 kg	4,6 kg
Διαστάσεις (μήκος × πλάτος × ύψος)	327 × 188 × 278 mm	327 × 188 × 278 mm
Βαθμός προστασίας	IP68	IP68
Ύψος δοκιμής ανατροπής <sup>J)</sup>	2 m	2 m
Συνιστώμενη θερμοκρασία περιβάλλοντος κατά τη φόρτιση	0 °C ... +35 °C	0 °C ... +35 °C
Επιτρεπόμενη θερμοκρασία περιβάλλοντος		
- κατά τη λειτουργία	-10 °C ... +50 °C	-10 °C ... +50 °C
- κατά την αποθήκευση	-20 °C ... +50 °C	-20 °C ... +50 °C
Συνιστώμενες μπαταρίες	GBA 18V... ProCORE18V 4,0 Ah/8,0 Ah	GBA 18V... ProCORE18V 4,0 Ah/8,0 Ah
Συνιστώμενοι φορτιστές	GAL 18... GAX 18... GAL 36...	GAL 18... GAX 18... GAL 36...

A) Η περιοχή εργασίας μπορεί να μειωθεί από δυσμενείς συνθήκες περιβάλλοντος (π.χ. άμεση ηλιακή ακτινοβολία).

B) στους 20 °C

C) κατά μήκος των αξόνων

D) Στη μέγιστη κλίση από ±8,5 % η μέγιστη απόκλιση ανέρχεται στα ±0,2 %.

E) Εμφανίζεται μόνο μη αγώγιμη ρύπανση, αλλά περιστασιακά αναμένεται προσωρινή αγωγιμότητα που προκαλείται από την εμφάνιση δρόσου.

F) Σε περίπτωση συσκευών *Bluetooth*<sup>®</sup>-Low-Energy ανάλογα το μοντέλο και το λειτουργικό σύστημα μπορεί να μην είναι δυνατή καμία αποκατάσταση σύνδεσης. Οι συσκευές *Bluetooth*<sup>®</sup> πρέπει να υποστηρίζουν το προφίλ SPP.

G) Η εμβέλεια ανάλογα με τις εξωτερικές συνθήκες μπορεί να ποικίλει σημαντικά, συμπεριλαμβανομένης της χρησιμοποιούμενης συσκευής λήψης. Εντός κλειστών χώρων και λόγω μεταλλικών εμποδίων (π.χ. τοίχοι, ράφια, κασετίνες κλπ.) μπορεί η εμβέλεια *Bluetooth*<sup>®</sup> να είναι σημαντικά μικρότερη.

H) Ανάλογα με τις ενημερώσεις της **Bosch Levelling Remote App** μπορούν να καταστούν απαραίτητες νεότερες εκδόσεις του λειτουργικού συστήματος.

I) Ανάλογα με τη χρησιμοποιούμενη μπαταρία

J) Το όργανο μέτρησης, συναρμολογημένο σε οριζόντια θέση σε έναν τρίποδο, ανατρέπεται πάνω σε επίπεδο τσιμεντένιο δάπεδο.

Για τη μονοσήμαντη αναγνώριση του οργάνου μέτρησης χρησιμεύει ο αριθμός σειράς (21) πάνω στην πινακίδα τύπου.

Τηλεχειριστήριο	RC 6
Κωδικός αριθμός	<b>3 601 K69 R...</b>
Περιοχή εργασίας (ακτίνα) μέγ.	100 m
Θερμοκρασία λειτουργίας	-10 °C ... +50 °C
Θερμοκρασία αποθήκευσης	-20 °C ... +70 °C
Μέγιστο ύψος χρήσης πάνω από το ύψος αναφοράς	2.000 m

Τηλεχειριστήριο		RC 6
Μέγιστη σχετική υγρασία αέρα		90 %
Βαθμός ρύπανσης κατά IEC 61010-1		2 <sup>A)</sup>
Τηλεχειριστήριο <i>Bluetooth</i> <sup>®</sup>		
– Κατηγορία		1
– Συμβατότητα <sup>B)</sup>		<i>Bluetooth</i> <sup>®</sup> 5.0/4.X (Low Energy)
– Μέγιστη εμβέλεια σήματος <sup>C)</sup>		100 m
– Περιοχή συχνότητας λειτουργίας		2.402–2.480 MHz
– Μέγιστη ισχύς εκπομπής		6,3 mW
Μπαταρίες		2 × 1,5 V LR6 (AA)
Βάρος κατά EPTA-Procedure 01:2014		0,17 kg
Διαστάσεις (μήκος × πλάτος × ύψος)		122 × 59 × 27 mm
Βαθμός προστασίας		IP54

A) Εμφανίζεται μόνο μη αγώγιμη ρύπανση, αλλά περιστασιακά αναμένεται προσωρινή αγωγιμότητα που προκαλείται από την εμφάνιση δρόσου.

B) Σε περίπτωση συσκευών *Bluetooth*<sup>®</sup>-Low-Energy ανάλογα το μοντέλο και το λειτουργικό σύστημα μπορεί να μην είναι δυνατή καμία αποκατάσταση σύνδεσης. Οι συσκευές *Bluetooth*<sup>®</sup> πρέπει να υποστηρίζουν το προφίλ SPP.

C) Η εμβέλεια ανάλογα με τις εξωτερικές συνθήκες μπορεί να ποικίλλει σημαντικά, συμπεριλαμβανομένης της χρησιμοποιούμενης συσκευής λήψης. Εντός κλειστών χώρων και λόγω μεταλλικών εμπόδων (π.χ. τοίχοι, ράφια, κασέτινες κλπ.) μπορεί η εμβέλεια *Bluetooth*<sup>®</sup> να είναι σημαντικά μικρότερη.

## Συναρμολόγηση

### Παροχή ενέργειας του οργάνου μέτρησης

Η τροφοδότηση του οργάνου μέτρησης διεξάγεται ή με μπαταρίες από το κοινό εμπόριο ή με επαναφορτιζόμενη μπαταρία ιόντων λιθίου από την Bosch.

Μη χρησιμοποιείτε επαναφορτιζόμενες μπαταρίες του εμπορίου (π.χ. υδρίδιο νικελίου-μετάλλου).

### Λειτουργία με επαναφορτιζόμενη μπαταρία

► Χρησιμοποιείτε μόνο τους φορτιστές που αναφέρονται στα Τεχνικά στοιχεία. Μόνο αυτοί οι φορτιστές είναι εναρμονισμένοι με την επαναφορτιζόμενη μπαταρία ιόντων λιθίου, που χρησιμοποιείται στο όργανο μέτρησης.

**Υπόδειξη:** Η χρήση για το όργανο μέτρησής σας μη κατάλληλων επαναφορτιζόμενων μπαταριών μπορεί να οδηγήσει σε λάθος λειτουργίες ή σε ζημιά του οργάνου μέτρησης.

**Υπόδειξη:** Η επαναφορτιζόμενη μπαταρία παραδίδεται μερικώς φορτισμένη. Για να εξασφαλίσετε την πλήρη ισχύ της επαναφορτιζόμενης μπαταρίας πρέπει να την φορτίσετε στον φορτιστή πριν την χρησιμοποιήσετε για πρώτη φορά.



Η επαναφορτιζόμενη μπαταρία ιόντων λιθίου μπορεί να φορτιστεί οποτεδήποτε, χωρίς να μειωθεί η διάρκεια ζωής. Η διακοπή της φόρτισης δε βλάπτει την επαναφορτιζόμενη μπαταρία.

Η επαναφορτιζόμενη μπαταρία ιόντων λιθίου προστατεύεται με το σύστημα "Electronic Cell Protection (ECP)" από μια πλήρη αποφόρτιση. Όταν η επαναφορτιζόμενη μπαταρία αδειάσει το όργανο μέτρησης απενεργοποιείται από μια προστατευτική διάταξη.

► Μην ενεργοποιήσετε το όργανο μέτρησης ξανά, μετά την απενεργοποίησή του από το κύκλωμα προστασίας. Η επαναφορτιζόμενη μπαταρία μπορεί να υποστεί ζημιά.

### Ένδειξη της κατάστασης φόρτισης της μπαταρίας

Όταν αφαιρεθεί η επαναφορτιζόμενη μπαταρία από το όργανο μέτρησης, μπορεί να εμφανιστεί η κατάσταση φόρτισης με την πράσινη φωτοдиодο (LED) της ένδειξης της κατάστασης φόρτισης στην επαναφορτιζόμενη μπαταρία.

Πατήστε το πλήκτρο για την ένδειξη της κατάστασης φόρτισης  ή , για να εμφανίσετε την κατάσταση φόρτισης.

Όταν μετά το πάτημα του πλήκτρου για την ένδειξη της κατάστασης φόρτισης δεν ανάβει καμία φωτοдиодος (LED), η επαναφορτιζόμενη μπαταρία είναι ελαττωματική και πρέπει να αντικατασταθεί.

### Τύπος μπαταρίας GBA 18V...



Φωτοдиодοι (LED)	Χωρητικότητα
Συνεχώς αναμμένο φως 3× πράσινο	60–100 %
Συνεχώς αναμμένο φως 2× πράσινο	30–60 %
Συνεχώς αναμμένο φως 1× πράσινο	5–30 %
Αναβοσβήνον φως 1× πράσινο	0–5 %

### Τύπος μπαταρίας ProCORE18V...



Φωτοдиодοι (LED)	Χωρητικότητα
Συνεχώς αναμμένο φως 5× πράσινο	80–100 %
Συνεχώς αναμμένο φως 4× πράσινο	60–80 %
Συνεχώς αναμμένο φως 3× πράσινο	40–60 %
Συνεχώς αναμμένο φως 2× πράσινο	20–40 %

Φωτοдиодοι (LED)	Χωρητικότητα
Συνεχώς αναμμένο φως 1 × πράσινο	5–20 %
Αναβοσβήνον φως 1 × πράσινο	0–5 %

### Υποδείξεις για τον άριστο χειρισμό της μπαταρίας

Προστατεύετε την μπαταρία από υγρασία και νερό.

Αποθηκεύετε την μπαταρία μόνο σε μια περιοχή θερμοκρασίας από –20 °C έως 50 °C. Μην αφήνετε για παράδειγμα την μπαταρία το καλοκαίρι μέσα στο αυτοκίνητο.

Καθαρίζετε κάπου-κάπου τις οχισμές αερισμού της μπαταρίας με ένα μαλακό, καθαρό και στεγνό πινέλο.

Ένας σημαντικό μειωμένος χρόνος λειτουργίας μετά τη φόρτιση σημαίνει ότι η μπαταρία εξαντλήθηκε και πρέπει να αντικατασταθεί.

Προσέξτε στις υποδείξεις απόσυρσης.

### Λειτουργία με μπαταρίες

Για τη λειτουργία του οργάνου μέτρησης συνίσταται η χρήση αλκαλικών μπαταριών μαγγανίου.

Τοποθετήστε τις μπαταρίες στον προσαρμογέα μπαταριών (22). Προσέξτε εδώ τη σωστή πολικότητα σύμφωνα με την παράσταση στον προσαρμογέα μπαταριών.

- ▶ **Ο προσαρμογέας μπαταριών προορίζεται αποκλειστικά για χρήση στα αντίστοιχα προβλεπόμενα όργανα μέτρησης Bosch και δεν επιτρέπεται να χρησιμοποιηθεί με ηλεκτρικά εργαλεία.**

Αντικαθιστάτε πάντοτε ταυτόχρονα όλες τις μπαταρίες. Χρησιμοποιείτε μόνο μπαταρίες ενός κατασκευαστή και με την ίδια χωρητικότητα.

- ▶ **Αφαιρέστε τις μπαταρίες από το όργανο μέτρησης, όταν δεν το χρησιμοποιήσετε για μεγαλύτερο χρονικό διάστημα.** Οι μπαταρίες σε περίπτωση αποθήκευσης για μεγαλύτερο χρονικό διάστημα στο όργανο μέτρησης μπορεί να οξειδωθούν και να αυτοεκφορτιστούν.

### Αλλαγή επαναφορτιζόμενης μπαταρίας/μπαταριών (βλέπε εικόνα A)

Για την αλλαγή επαναφορτιζόμενης μπαταρίας/μπαταριών σπρώξτε την ασφάλιση (2) του καλύμματος της θήκης των μπαταριών στη θέση 1 και ανοίξτε το κάλυμμα της θήκης των μπαταριών (1).

Σπρώξτε είτε μια φορτισμένη επαναφορτιζόμενη μπαταρία (24) ή τον προσαρμογέα μπαταριών (22) με τοποθετημένες μπαταρίες μέσα στη θήκη των μπαταριών τόσο, μέχρι να ασφαλίσει αισθητά.

Για την αφαίρεση της επαναφορτιζόμενης μπαταρίας (24) ή του προσαρμογέα μπαταριών (22) πατήστε το κουμπί απασφάλισης (23) και τραβήξτε την επαναφορτιζόμενη μπαταρία έξω από την υποδοχή της θήκης των μπαταριών. **Μην εφαρμόσετε εδώ καμία βία.**

Κλείστε το κάλυμμα της θήκης των μπαταριών (1) και σπρώξτε την ασφάλιση (2) στη θέση 2.

### Ένδειξη της κατάστασης φόρτισης

Η ένδειξη της κατάστασης φόρτισης (d) στην οθόνη δείχνει την κατάσταση φόρτισης της επαναφορτιζόμενης μπαταρίας ή των μπαταριών:

Ένδειξη	Χωρητικότητα
	60 – 100 %
	30 – 60 %
	5 – 30 %
	0 – 5 %



Όταν η επαναφορτιζόμενη μπαταρία ή οι μπαταρίες είναι άδειες, εμφανίζεται για μερικά δευτερόλεπτα ένα μήνυμα προειδοποίησης και η ένδειξη κατάστασης (12) αναβοσβήνει με γρήγορο ρυθμό κόκκινη. Μετά απενεργοποιείται το όργανο μέτρησης αυτόματα.

### Τροφοδοσία του τηλεχειρισμού

Για τη λειτουργία του τηλεχειριστήριου συνίσταται η χρήση αλκαλικών μπαταριών μαγγανίου.

Γυρίστε την ασφάλιση (37) του καλύμματος της θήκης των μπαταριών (π.χ. με ένα κέρμα) στη θέση 1. Ανοίξτε το κάλυμμα της θήκης των μπαταριών (39) και τοποθετήστε μέσα τις μπαταρίες.

Προσέξτε εδώ τη σωστή πολικότητα σύμφωνα με την παράσταση στην εσωτερική πλευρά της θήκης των μπαταριών.

Κλείστε το κάλυμμα της θήκης των μπαταριών (39) και γυρίστε την ασφάλιση (37) του καλύμματος της θήκης των μπαταριών στη θέση 2.

- ▶ **Αφαιρέστε τις μπαταρίες από το τηλεχειριστήριο, όταν δεν το χρησιμοποιήσετε για μεγαλύτερο χρονικό διάστημα.** Οι μπαταρίες μπορεί να οξειδωθούν σε περίπτωση αποθήκευσης για μεγαλύτερο χρονικό διάστημα στο τηλεχειριστήριο και να αυτοεκφορτιστούν.

**Υπόδειξη:** Η λειτουργία Bluetooth® παραμένει ενεργοποιημένη, όσο οι μπαταρίες είναι τοποθετημένες στο τηλεχειριστήριο. Για να αποφύγετε την κατανάλωση ενέργειας μέσω αυτής της λειτουργίας, μπορείτε να αφαιρέσετε τις μπαταρίες.

### Λειτουργία

- ▶ **Προστατεύετε το όργανο μέτρησης και το τηλεχειριστήριο από υγρασία και άμεση ηλιακή ακτινοβολία.**

- ▶ **Μην εκθέτετε το όργανο μέτρησης και το τηλεχειριστήριο σε υπερβολικές θερμοκρασίες ή σε μεγάλες διακυμάνσεις της θερμοκρασίας.** Μην το αφήνετε π.χ. για μεγάλο χρονικό διάστημα μέσα στο αυτοκίνητο. Αφήστε το όργανο μέτρησης και το τηλεχειριστήριο σε περίπτωση μεγάλων διακυμάνσεων της θερμοκρασίας πρώτα να εγκλιματιστούν, προτού τα θέσετε σε λειτουργία. Πριν τη συνέχιση της εργασίας με το όργανο μέτρησης εκτελείτε πάντοτε έναν έλεγχο ακριβείας (βλέπε «Έλεγχος ακριβείας του οργάνου μέτρησης», Σελίδα 285).

Η ακρίβεια του οργάνου μέτρησης μπορεί να αλλοιωθεί υπό ακραίες θερμοκρασίες ή/και ισχυρές διακυμάνσεις της θερμοκρασίας.

- ▶ **Αποφύγετε τα δυνατά κτυπήματα ή τις πτώσεις του οργάνου μέτρησης.** Μετά από ισχυρές εξωτερικές επιδράσεις πάνω στο όργανο μέτρησης πρέπει πριν τη συνέχιση της ερ-

γασίας να πραγματοποιείτε πάντοτε έναν έλεγχο ακριβείας (βλέπε «Έλεγχος ακριβείας του οργάνου μέτρησης», Σελίδα 285).

### Ενεργοποίηση του τηλεχειρισμού

Ο τηλεχειρισμός παραμένει έτοιμος για λειτουργία όσο οι μπαταρίες διαθέτουν επαρκή τάση.

Για να ενεργοποιήσετε το τηλεχειριστήριο, πατήστε ένα οποιοδήποτε πλήκτρο του τηλεχειριστηρίου. Η κατάσταση των αξόνων στο περιστροφικό λέιζερ καλείται και εμφανίζεται στο τηλεχειριστήριο στις ενδείξεις κατάστασης **(33)** και **(34)**.

Όσο ανάβουν οι ενδείξεις κατάστασης, με κάθε περαιτέρω πάτημα ενός πλήκτρου στο τηλεχειριστήριο αλλάζει η αντίστοιχη ρύθμιση στο περιστροφικό λέιζερ. Το άναμμα της ένδειξης μετάδοσης σήματος **(32)** στο τηλεχειριστήριο δείχνει, ότι έχει σταλεί ένα σήμα.

Για την εξοικονόμηση ενέργειας, το τηλεχειριστήριο μετά από σύντομο χρονικό διάστημα απενεργοποιείται και οι ενδείξεις κατάστασης **(33)** και **(34)** σβήνουν ξανά.

Η ενεργοποίηση/απενεργοποίηση του οργάνου μέτρησης με το τηλεχειριστήριο δεν είναι εφικτή.

### Θέση σε λειτουργία του περιστρεφόμενου λέιζερ

► Διατηρείτε την περιοχή εργασίας ελεύθερη από εμπόδια, τα οποία θα μπορούσαν να αντανακλάσουν ή να εμποδίσουν την ακτίνα λέιζερ. Καλύπτετε π.χ. τις ανακλαστικές ή γυαλιστερές επιφάνειες. Μη μετράτε μέσα από υαλοπίνακες ή παρόμοια υλικά. Λόγω μιας ανακλώμενης ή εμποδιζόμενης ακτίνας λέιζερ μπορούν να παραποιηθούν τα αποτελέσματα της μέτρησης.

#### Τοποθέτηση του οργάνου μέτρησης

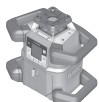

Οριζόντια θέση



Κάθετη θέση

Τοποθετήστε το όργανο μέτρησης πάνω σε μια σταθερή επιφάνεια σε οριζόντια ή κάθετη θέση, συναρμολογήστε το σε έναν τρίποδα **(43)** ή στο στήριγμα τοίχου **(44)** με τη διάταξη ευθυγράμμισης.

Η ακρίβεια χωροστάθμησης του οργάνου μέτρησης είναι πολύ μεγάλη και γι' αυτό αντιδρά με μεγάλη ευαισθησία σε κραδασμούς και σε αλλαγές της θέσης. Γι' αυτό να φροντίζετε, το όργανο μέτρησης να βρίσκεται πάντοτε επάνω σε μια σταθερή επιφάνεια για να μη διακόπτεται η λειτουργία του εξαιτίας αλληπάλληλων χωροσταθμίσεων.

#### Χειρισμός του οργάνου μέτρησης

Η κύριες λειτουργίες του οργάνου μέτρησης ελέγχονται με τα πλήκτρα στο όργανο μέτρησης καθώς και με το τηλεχειριστήριο **(40)**. Περαιτέρω λειτουργίες είναι διαθέσιμες μέσω του τηλεχειριστηρίου **(40)**, του δέκτη λέιζερ **(41)** ή μέσω της **Bosch Levelling Remote App** (βλέπε «Επισκόπηση των δυνατοτήτων ελέγχου των λειτουργιών», Σελίδα 291).

Για την ένδειξη στην οθόνη **(15)** του οργάνου μέτρησης ισχύει:

- Κατά το πρώτο πάτημα ενός πλήκτρου λειτουργίας (π.χ. πλήκτρο λειτουργία γραμμής **(5)**) εμφανίζονται οι τρέχουσες ρυθμίσεις τη λειτουργίας. Με το επόμενο πάτημα του πλήκτρου λειτουργίας αλλάζουν οι ρυθμίσεις.
- Στην κάτω περιοχή της οθόνης εμφανίζονται σε διαφορετικά μενού σύμβολα πλήκτρων αφής **(i)**. Με τα αντίστοιχα, διατεταγμένα γύρω από την οθόνη πλήκτρα λειτουργίας (πλήκτρα αφής) μπορούν να εκτελεστούν οι παριστανόμενες με τα σύμβολα **(i)** λειτουργίες (βλέπε εικόνα **B**). Τα σύμβολα δείχνουν – ανάλογα με το αντίστοιχο μενού – τα χρησιμοποιήσιμα πλήκτρα λειτουργίας (π.χ. στο μενού λειτουργία περιστροφής το πλήκτρο λειτουργία περιστροφής **(6)**) ή πρόσθετες λειτουργίες, όπως Επόμενο **(➡)**, Επιστροφή **(⬅)** ή Επιβεβαίωση **(✔)**.
- Μέσω των συμβόλων των πλήκτρων αφής **(i)** αναγνωρίζεται επίσης, εάν τα πλήκτρα πλήκτρο κλίσης προς τα κάτω/πλήκτρο περιστροφής προς τη φορά των δεικτών του ρολογιού **(3)** καθώς και το πλήκτρο κλίσης προς τα πάνω/πλήκτρο περιστροφής αντίθετα στη φορά των δεικτών του ρολογιού **(4)** στο τρέχον μενού χρησιμεύουν για την προς τα κάτω κλίση **(▼)** ή την προς τα πάνω κλίση **(▲)** ή για την περιστροφή προς τη φορά των δεικτών του ρολογιού **(⌚)** ή αντίθετα στη φορά των δεικτών του ρολογιού **(⌚)**.
- 5 δευτερόλεπτα μετά το τελευταίο πάτημα του πλήκτρου επιστρέφει η ένδειξη αυτόματα στην αρχική οθόνη.
- Σε κάθε πάτημα του πλήκτρου ή σε κάθε σήμα, που φθάνει στο όργανο μέτρησης, φωτίζεται η οθόνη **(15)**. Ο φωτισμός σβήνει περίπου 1 λεπτό μετά το τελευταίο πάτημα του πλήκτρου.

Η κλίση ή η περιστροφή σε διάφορες λειτουργίες μπορεί να επιταχυνθεί, όταν τα αντίστοιχα πλήκτρα κλίσης ή πλήκτρα περιστροφής στο όργανο μέτρησης ή στο τηλεχειριστήριο πατηθούν παρατεταμένα.

Κατά την απενεργοποίηση του οργάνου μέτρησης επαναφέρονται όλες οι λειτουργίες στη στάντα ρύθμιση.

#### Ενεργοποίηση/απενεργοποίηση

**Υπόδειξη:** Μετά την θέση σε λειτουργία για πρώτη φορά καθώς και πριν από κάθε έναρξη της εργασίας εκτελέστε έναν έλεγχο ακριβείας (βλέπε «Έλεγχος ακριβείας του οργάνου μέτρησης», Σελίδα 285).

Για την **ενεργοποίηση** του οργάνου μέτρησης πατήστε το πλήκτρο On-Off **(11)**. Για μερικά δευτερόλεπτα εμφανίζεται μια ακολουθία εκκίνησης, μετά η αρχική οθόνη. Το όργανο μέτρησης στέλνει τη μεταβλητή ακτίνα λέιζερ **(8)** καθώς και το σημείο κατακόρυφου προς τα επάνω **(10)** από το ανοιγμάτα εξόδου **(9)**.

► **Μην κατευθύνετε την ακτίνα λέιζερ επάνω σε ανθρώπους ή ζώα και μην κοιτάζετε ο ίδιος/η ίδια στην ακτίνα λέιζερ, ακόμη κι από μεγάλη απόσταση.**



Η χωροστάθμιση αρχίζει αυτόματα και εμφανίζεται με ένα αναβοσβήνον σύμβολο για τη χωροστάθμιση στην οθόνη, τις αναβοσβήνουσες ακτίνες λέιζερ και την πράσινη αναβοσβήνουσα ένδειξη κατάστασης **(12)** (βλέπε «Αυτόματη χωροστάθμιση», Σελίδα 282).



Μετά την επιτυχή χωροστάθμιση εμφανίζεται η αρχική οθόνη, οι ακτίνες λέιζερ ανάβουν συνεχώς, η περιστροφή αρχίζει και η ένδειξη κατάστασης **(12)** ανάβει συνεχώς πράσινη.

- ▶ **Μην αφήσετε το ενεργοποιημένο όργανο μέτρησης χωρίς επίτηρηση και απενεργοποιήστε το όργανο μέτρησης μετά τη χρήση.** Μπορεί να τυφλωθούν άλλα άτομα από την ακτίνα λέιζερ.



Για την **απενεργοποίηση** του οργάνου μέτρησης κρατήστε το πλήκτρο On/Off **(11)** πατημένο τόσο, μέχρι να εμφανιστεί στην οθόνη το σύμβολο απενεργοποίησης.



Σε περίπτωση υπέρβασης της μέγιστης επιτρεπτής θερμοκρασίας λειτουργίας από **50 °C** εμφανίζεται για μερικά δευτερόλεπτα ένα μήνυμα προειδοποίησης και η ένδειξη κατάστασης **(12)** αναβοσβήνει κόκκινη.

Μετά απενεργοποιείται το όργανο μέτρησης για την προστασία της διόδου λέιζερ. Αφού πρώτα κρυώσει, το όργανο μέτρησης είναι και πάλι έτοιμο για χρήση και μπορεί να ενεργοποιηθεί ξανά.

### Αποκατάσταση της σύνδεσης με τηλεχειριστήριο/δέκτη λέιζερ

Στην κατάσταση παράδοσης το όργανο μέτρησης και το συμπαραδιδόμενο τηλεχειριστήριο **(40)** καθώς και ο συμπαραδιδόμενος δέκτης λέιζερ **(41)** είναι ήδη συνδεδεμένα μέσω *Bluetooth*<sup>®</sup>.



Για τη σύνδεση με το τηλεχειριστήριο ή τον δέκτη λέιζερ, κρατήστε το πλήκτρο *Bluetooth*<sup>®</sup> **(7)** πατημένο τόσο, μέχρι να εμφανιστεί στην οθόνη το σύμβολο

για την αποκατάσταση της σύνδεσης με το τηλεχειριστήριο/τον δέκτη λέιζερ.

Για την αποκατάσταση της σύνδεσης με το τηλεχειριστήριο πατήστε ταυτόχρονα το πλήκτρο Περιστροφή αντίθετα στη φορά των δεικτών του ρολογιού **(29)** και το πλήκτρο Περιστροφή προς τη φορά των δεικτών του ρολογιού **(36)** στο τηλεχειριστήριο, μέχρι οι ενδείξεις κατάστασης **(33)** και **(34)** να αρχίσουν να αναβοσβήνουν. Κατά τη διάρκεια που αποκαθίσταται η σύνδεση με το τηλεχειριστήριο, αναβοσβήνουν οι ενδείξεις κατάστασης στο τηλεχειριστήριο εναλλάξ πράσινες.

Για την αποκατάσταση της σύνδεσης με τον δέκτη λέιζερ κρατήστε ταυτόχρονα τα πλήκτρα Άξονας X και Άξονας Y στον δέκτη λέιζερ πατημένα τόσο, μέχρι να εμφανιστεί το μήνυμα για την αποκατάσταση της σύνδεσης στην οθόνη του δέκτη λέι-

ζερ. Προσέξτε γι' αυτό τις οδηγίες λειτουργίας του δέκτη λέιζερ.



Η πετυχημένη αποκατάσταση της σύνδεσης με το τηλεχειριστήριο ή τον δέκτη λέιζερ επιβεβαιώνεται στην οθόνη.

Σε περίπτωση επιτυχούς αποκατάστασης της σύνδεσης με το τηλεχειριστήριο ανάβουν οι ενδείξεις κατάστασης **(33)** και **(34)** στο τηλεχειριστήριο για 3 δευτερόλεπτα πράσινες.



Εάν δεν μπόρεσε να αποκατασταθεί καμία σύνδεση, εμφανίζεται ένα μήνυμα σφάλματος στην οθόνη.

Εάν αποτύχει η αποκατάσταση της σύνδεσης με το τηλεχειριστήριο, ανάβουν οι ενδείξεις κατάστασης **(33)** και **(34)** στο τηλεχειριστήριο για 3 δευτερόλεπτα κόκκινες.

2 δέκτες λέιζερ μπορούν να είναι ταυτόχρονα συνδεδεμένοι με το όργανο μέτρησης και να εργάζονται με το όργανο μέτρησης.

Εάν συνδεθούν επιπλέον τηλεχειριστήρια ή δέκτες λέιζερ, διαγράφεται η εκάστοτε παλαιότερη σύνδεση.

### Τηλεχειρισμός μέσω Bosch Levelling Remote App

Το όργανο μέτρησης είναι εξοπλισμένο με μονάδα *Bluetooth*<sup>®</sup>, η οποία μέσω ασύρματης τεχνολογίας επιτρέπει τον τηλεχειρισμό μέσω ενός smartphone με θύρα διασπαφής *Bluetooth*<sup>®</sup>.

Για τη χρήση αυτής της λειτουργίας απαιτείται η εφαρμογή (App) «**Bosch Levelling Remote App**». Αυτή την εφαρμογή μπορείτε να την κατεβάσετε, ανάλογα με την τερματική συσκευή, σε ένα αντίστοιχο App-Store (Apple App Store, Google Play Store).

Πληροφορίες για τις απαραίτητες προϋποθέσεις συστήματος για μια σύνδεση *Bluetooth*<sup>®</sup> μπορείτε να βρείτε στην ιστοσελίδα της Bosch στην ηλεκτρονική διεύθυνση [www.bosch-pt.com](http://www.bosch-pt.com).

Κατά τον τηλεχειρισμό μέσω *Bluetooth*<sup>®</sup> λόγω κακών συνθηκών λήψης μπορεί να παρουσιαστούν καθυστερήσεις μεταξύ της κινητής τερματικής συσκευής και του οργάνου μέτρησης. Η λειτουργία *Bluetooth*<sup>®</sup> είναι ενεργοποιημένη στάνταρ.

Για την απενεργοποίηση του *Bluetooth*<sup>®</sup> για το τηλεχειριστήριο μέσω της εφαρμογής (App), πατήστε σύντομα το πλήκτρο *Bluetooth*<sup>®</sup> **(7)**. Στην αρχική οθόνη οβήνει η ένδειξη σύνδεσης μέσω *Bluetooth*<sup>®</sup> **(b)**.

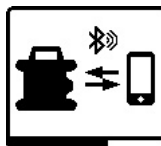

Για την ενεργοποίηση ξανά του *Bluetooth*<sup>®</sup> για το τηλεχειριστήριο μέσω της εφαρμογής (App), πατήστε σύντομα το πλήκτρο *Bluetooth*<sup>®</sup> **(7)**. Το σύμβολο για μια αποκατάσταση της σύνδεσης με το smartphone εμφανίζεται στην οθόνη.

Βεβαιωθείτε, ότι η θύρα διασπαφής *Bluetooth*<sup>®</sup> στην κινητή τερματική συσκευή σας είναι ενεργοποιημένη.



Η πετυχημένη αποκατάσταση της σύνδεσης επιβεβαιώνεται στην οθόνη. Στην αρχική η υφιστάμενη σύνδεση οθόνη αναγνωρίζεται στην ένδειξη της σύνδεσης μέσω **Bluetooth® (b)**.

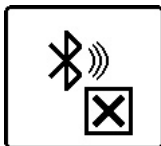

Εάν δεν μπόρεσε να αποκατασταθεί καμία σύνδεση, εμφανίζεται ένα μήνυμα σφάλματος στην οθόνη.

Μετά την έναρξη της εφαρμογής Bosch αποκαθίσταται η σύνδεση μεταξύ της κινητής τερματικής συσκευής και του οργάνου μέτρησης. Εάν βρεθούν περισσότερα ενεργοποιημένα όργανα μέτρησης, επιλέξτε το κατάλληλο όργανο μέτρησης. Εάν βρεθεί μόνο ένα ενεργοποιημένο όργανο μέτρησης, λαμβάνει χώρα μια αυτόματη αποκατάσταση της σύνδεσης.

Η σύνδεση μέσω **Bluetooth®** μπορεί να διακοπεί λόγω πολύ μεγάλης απόστασης ή λόγω εμποδίων μεταξύ του οργάνου μέτρησης και της κινητής τερματικής συσκευής καθώς και λόγω ηλεκτρομαγνητικών παρεμβολών. Σε αυτή την περίπτωση ξεκινά αυτόματα η εκ νέου αποκατάσταση της σύνδεσης.

### Κατάσταση αδράνειας

Στα διαλείμματα της εργασίας μπορείτε να θέσετε το όργανο μέτρησης στην κατάσταση αδράνειας. Ταυτόχρονα αποθηκεύονται όλες οι ρυθμίσεις.



Για την **ενεργοποίηση** της κατάστασης αδράνειας πατήστε σύντομα το πλήκτρο On/Off **(11)**. Στο επόμενο μενού πατήστε το πλήκτρο On/Off **(11)** τόσες φορές, μέχρι να έχετε επιλέξει την κατάσταση αδράνειας. Επιβεβαιώστε την επιλογή σας με **OK**, πατώντας το πλήκτρο ρύθμισης της κλίσης **(14)**.

Εναλλακτικά μπορείτε να ενεργοποιήσετε την κατάσταση αδράνειας, πατώντας το πλήκτρο κατάστασης αδράνειας **(27)** στο τηλεχειριστήριο.



Σε περίπτωση ενεργοποιημένης της κατάστασης αδράνειας στην οθόνη εμφανίζεται το σύμβολο της κατάστασης αδράνειας. Η ένδειξη κατάστασης **(12)** αναβοσβήνει σε αργό ρυθμό πράσινη. Η λειτουργία προειδοποίησης κραδασμών παραμένει ενεργοποιημένη, όλες οι ρυθμίσεις αποθηκεύονται.

Για την **απενεργοποίηση** της κατάστασης αδράνειας πατήστε σύντομα το πλήκτρο On/Off **(11)** στο όργανο μέτρησης ή το πλήκτρο κατάστασης αδράνειας **(27)** στο τηλεχειριστήριο.

Μπορείτε να απενεργοποιήσετε το όργανο μέτρησης επίσης και κατά τη διάρκεια της κατάστασης αδράνειας. Κρατήστε γι' αυτό το πλήκτρο On/Off **(11)** πατημένο τόσο, μέχρι να εμφανιστεί στην οθόνη το σύμβολο απενεργοποίησης. Όλα τα άλλα πλήκτρα στο όργανο μέτρησης και στο τηλεχειριστήριο είναι απενεργοποιημένα.

Η ενεργοποίηση και απενεργοποίηση της κατάστασης αδράνειας είναι επίσης δυνατή μέσω της **Bosch Levelling Remote App**.

### Κλειδίωμα του πληκτρολογίου



Το πληκτρολόγιο του οργάνου μέτρησης και του τηλεχειριστηρίου μπορεί να κλειδωθεί μέσω της **Bosch Levelling Remote App**. Στην οθόνη του οργάνου μέτρησης εμφανίζεται το σύμβολο για το κλειδίωμα του πληκτρολογίου.

Το κλειδίωμα του πληκτρολογίου μπορεί ακυρωθεί ως ακολούθως:

- Μέσω της **Bosch Levelling Remote App**,
- Μέσω απενεργοποίησης και ενεργοποίησης του οργάνου μέτρησης με το πλήκτρο On/Off **(11)**
- Ή πατώντας ταυτόχρονα το πλήκτρο **▲/↵ (4)** και **▼/⏻ (3)** στο όργανο μέτρησης.

### Τρόποι λειτουργίας

#### Ευθυγράμμιση του άξονα X και του άξονα Y

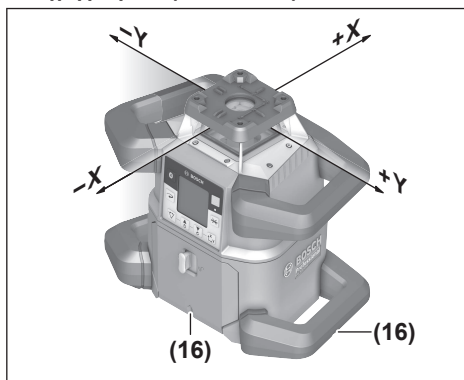

Η ευθυγράμμιση του άξονα X και του άξονα Y είναι μαρκαρισμένα πάνω από την περιστρεφόμενη κεφαλή στο περίβλημα. Τα μαρκαρίσματα βρίσκονται ακριβώς πάνω από τις εγκοπές για την ευθυγράμμιση **(16)** στην κάτω άκρη του περιβλήματος καθώς και στην κάτω λαβή. Με τη βοήθεια των εγκοπών για την ευθυγράμμιση μπορείτε να ευθυγραμμίσετε το όργανο μέτρησης κατά μήκος των αξόνων.

#### Επισκόπηση των τρόπων λειτουργίας

Και οι 3 τρόποι λειτουργίας είναι δυνατοί στην οριζόντια και κάθετη θέση του οργάνου μέτρησης.

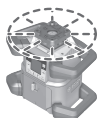

#### Λειτουργία περιστροφής

Η λειτουργία περιστροφής συνίσταται ιδιαίτερα σε περίπτωση χρήσης του δέκτη λέιζερ. Μπορείτε να επιλέξετε ανάμεσα σε διαφορετικές ταχύτητες περιστροφής.





### Λειτουργία γραμμής

Σε αυτόν τον τρόπο λειτουργίας κινείται η μεταβλητή ακτίνα λέιζερ σε μια περιορισμένη γωνία ανοίγματος. Έτσι η ορατότητα της ακτίνας λέιζερ είναι καλύτερη από εκείνη στην περιστροφική λειτουργία. Μπορείτε να επιλέξετε ανάμεσα σε μια σειρά από γωνιακά ανοίγματα.

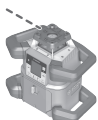

### Λειτουργία κουκκίδας

Σε αυτόν τον τρόπο λειτουργίας επιτυγχάνεται η καλύτερη ορατότητα της μεταβλητής ακτίνας λέιζερ. Αυτή χρησιμεύει π.χ. για την απλή μεταφορά υψών ή για τον έλεγχο της ευθυγράμμισης.

Η λειτουργία γραμμής και η λειτουργία κουκκίδας δεν είναι κατάλληλες για τη χρήση με τον δέκτη λέιζερ (41).

### Περιστροφική λειτουργία

Μετά από κάθε ενεργοποίηση το όργανο μέτρησης βρίσκεται στη λειτουργία περιστροφής με τη σπάντα ταχύτητα περιστροφής (600 στροφές/λεπτό).

Για την αλλαγή από λειτουργία γραμμής σε λειτουργία περιστροφής πατήστε το πλήκτρο λειτουργίας περιστροφής (6) ή το πλήκτρο λειτουργίας περιστροφής (26) του τηλεχειριστηρίου.

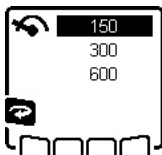

Για την αλλαγή της ταχύτητας περιστροφής πατήστε το πλήκτρο λειτουργίας περιστροφής (6) ή το πλήκτρο λειτουργίας περιστροφής (26) του τηλεχειριστηρίου τόσες φορές, μέχρι να εμφανιστεί στην οθόνη η επιθυμητή ταχύτητα.

Στην αρχική οθόνη αναγνωρίζεται η ρυθμισμένη ταχύτητα στην ένδειξη της ταχύτητας περιστροφής (h).

Όταν εργάζεστε με τον δέκτη λέιζερ θα πρέπει επιλέξετε την υψηλότερη ταχύτητα περιστροφής. Κατά την εργασία χωρίς δέκτη λέιζερ για την καλύτερη ορατότητα της ακτίνας λέιζερ ελαττώστε την ταχύτητα περιστροφής και χρησιμοποιήστε τα γυαλιά λέιζερ (50).

### Λειτουργία γραμμής/λειτουργία κουκκίδας

Για την αλλαγή στη λειτουργία γραμμής ή στη λειτουργία κουκκίδας το πλήκτρο λειτουργίας γραμμής (5) ή το πλήκτρο λειτουργίας γραμμής (28) του τηλεχειριστηρίου.

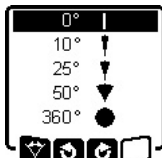

Για την αλλαγή της γωνίας ανοίγματος πατήστε το πλήκτρο λειτουργίας γραμμής (5) ή το πλήκτρο λειτουργίας γραμμής (28) του τηλεχειριστηρίου τόσες φορές, μέχρι να εμφανιστεί στην οθόνη ο επιθυμητός τρόπος λειτουργίας. Η γωνία ανοίγματος μειώνεται σταδιακά με κάθε πάτημα, μέχρι να επιτευχθεί η λειτουργία κουκκίδας.

Στις 360° βρίσκεται το όργανο μέτρησης ξανά στη λειτουργία περιστροφής, η ταχύτητα περιστροφής είναι η τελευταία ρυθμισμένη ταχύτητα.

**Υπόδειξη:** Λόγω της αδράνειας, το λέιζερ μπορεί να στρέψει ελάχιστα πέρα από τα τελικά σημεία της γραμμής λέιζερ.

### Περιστροφή γραμμής/σημείου εντός του επιπέδου περιστροφής

Στη λειτουργία γραμμής και στη λειτουργία κουκκίδας μπορείτε να ρυθμίσετε τη θέση της ακτίνας λέιζερ ή της κουκκίδας λέιζερ εντός του επιπέδου περιστροφής του λέιζερ. Η περιστροφή είναι δυνατή κατά 360°.

Για την περιστροφή **αντίθετα στη φορά των δεικτών του ρολογιού** πατήστε το πλήκτρο **↻ (4)** στο όργανο μέτρησης ή το πλήκτρο περιστροφής αντίθετα στη φορά των δεικτών του ρολογιού (29) στο τηλεχειριστήριο.

Για την περιστροφή **προς τη φορά των δεικτών του ρολογιού** πατήστε το πλήκτρο **⌚ (3)** στο όργανο μέτρησης ή το πλήκτρο περιστροφής προς τη φορά των δεικτών του ρολογιού (36) στο τηλεχειριστήριο.

### Περιστροφή του επιπέδου περιστροφής στην κάθετη θέση

Στην κάθετη θέση του οργάνου μέτρησης μπορείτε να περιστρέψετε την κουκκίδα λέιζερ, την ακτίνα λέιζερ ή το επίπεδο περιστροφής για την απλούστερη ή την παράλληλη ευθυγράμμιση σε μια περιοχή από  $\pm 8,5\%$  γύρω από τον άξονα X.



Για την έναρξη της λειτουργίας πατήστε το πλήκτρο ρύθμισης της κλίσης (14) στο όργανο μέτρησης ή το πλήκτρο ρύθμισης της κλίσης (31) στο τηλεχειριστήριο. Το μενού για τη ρύθμιση της κλίσης του άξονα Y εμφανίζεται, το σύμβολο του άξονα Y αναβοσβήνει.

Για την περιστροφή του επιπέδου περιστροφής, πατήστε το πλήκτρο **▲ (4)** ή **▼ (3)** στο όργανο μέτρησης ή το πλήκτρο κλίσης προς τα πάνω (30) ή προς τα κάτω (35) στο τηλεχειριστήριο τόσο, μέχρι να επιτευχθεί η επιθυμητή θέση.

### Αυτόματη λειτουργία σημείου κατακόρυφου προς τα κάτω στην κάθετη θέση

Για την ευθυγράμμιση το όργανο μέτρησης σε κάθετη θέση σε ένα σημείο αναφοράς δαπέδου, μπορείτε να στρέψετε την μεταβλητή ακτίνα λέιζερ (8) ως σημείο κατακόρυφου προς τα κάτω. Η λειτουργία κατακόρυφου σημείου μπορεί να ξεκινήσει μόνο με τη βοήθεια του τηλεχειριστηρίου ή μέσω της **Bosch Levelling Remote App**.

Η μεταβλητή ακτίνα λέιζερ ως σημείο κατακόρυφου δεν είναι αυτοχωροσταθμιζόμενη. Βεβαιωθείτε γι' αυτό, ότι το όργανο μέτρησης κατά την εκκίνηση της λειτουργίας κατακόρυφου σημείου είναι χωροστάθμισμένο.



Για το ξεκίνημα της λειτουργίας σημείου κατακόρυφου προς τα κάτω πατήστε το πλήκτρο λειτουργίας σημείου κατακόρυφου (25) στο τηλεχειριστήριο. Κατά τη διάρκεια της κάθετης ευθυγράμμισης της μεταβλητής ακτίνας λέιζερ το σύμβολο για τη λειτουργία σημείου κατακόρυφου εμφανίζεται στην οθόνη. Μετά την επιτυχή ευθυγράμμιση εμφανίζεται η ένδειξη της λειτουργίας κατακόρυφου σημείου (e) στην αρχική οθόνη.



## Αυτόματη χωροστάθμιση

### Επισκόπηση

Μετά την ενεργοποίηση το όργανο μέτρησης ελέγχει την οριζόντια ή την κάθετη θέση και αντισταθμίζει αυτόματα τις τυχόν ανωμαλίες εντός της περιοχής αυτοχωροστάθμισης από περίπου  $\pm 8,5\%$  ( $\pm 5^\circ$ ).

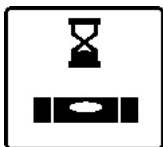

Κατά τη διάρκεια της χωροστάθμισης αναβοσβήνει στην οθόνη το σύμβολο για τη χωροστάθμιση. Ταυτόχρονα αναβοσβήνουν οι ένδειξη κατάστασης **(12)** στο όργανο μέτρησης καθώς και η ένδειξη κατάστασης του αντίστοιχου άξονα **((34))** ή **((33))** στο

τηλεχειριστήριο πράσινης.

Μέχρι την ολοκλήρωση της χωροστάθμισης η περιστροφή είναι σταματημένη και οι ακτίνες λέιζερ αναβοσβήνουν. Μετά την επιτυχή ολοκλήρωση της χωροστάθμισης εμφανίζεται η αρχική οθόνη. Οι ακτίνες λέιζερ ανάβουν συνεχώς και η περιστροφή αρχίζει. Η ένδειξη κατάστασης **(12)** στο όργανο μέτρησης καθώς και η ένδειξη κατάστασης του χωροσταθμιζόμενου άξονα **((34))** ή **((33))** στο τηλεχειριστήριο ανάβουν συνεχώς πράσινης.



Όταν το όργανο μέτρησης είναι πάνω από 8,5% λοξό ή είναι διαφορετικά τοποθετημένο από την οριζόντια ή την κάθετη θέση, η χωροστάθμιση δεν είναι πλέον δυνατή. Στην οθόνη εμφανίζεται ένα μήνυμα σφάλματος και η ένδειξη κατάστασης **(12)** αναβοσβήνει κόκκινη.

Τοποθετήστε το όργανο μέτρησης σε μια άλλη θέση και περιμένετε να περατωθεί η χωροστάθμιση.



Όταν ξεπεραστεί ο μέγιστος χρόνος χωροστάθμισης, διακόπεται η χωροστάθμιση με ένα μήνυμα σφάλματος.

Τοποθετήστε το όργανο μέτρησης εκ νέου και πατήστε σύντομα το πλήκτρο On-Off **(11)**, για να ξεκινήσετε ξανά τη χωροστάθμιση.

### Αλλαγές της θέσης

Όταν το όργανο μέτρησης είναι χωροσταθμισμένο ελέγχει διαρκώς την οριζόντια ή ανάλογα την κάθετη θέση. Σε περίπτωση αλλαγών της θέσης επαναχωροσταθμίζεται αυτόματα.

**Οι μικρές αλλαγές της θέσης** αντισταθμίζονται χωρίς διακοπή της λειτουργίας. Οι κραδασμοί της επιφάνειας στήριξης ή οι καιρικές επιδράσεις αντισταθμίζονται έτσι αυτόματα.

Στις **μεγαλύτερες αλλαγές της θέσης**, για την αποφυγή λανθασμένων μετρήσεων κατά τη διάρκεια της διαδικασίας της χωροστάθμισης, σταματά η περιστροφή της ακτίνας λέιζερ και οι ακτίνες λέιζερ αναβοσβήνουν. Στην οθόνη εμφανίζεται το σύμβολο χωροστάθμισης. Ενδοχόμενως ενεργοποιείται η λειτουργία προειδοποίησης κραδασμών.

Το όργανο μέτρησης αναγνωρίζει μόνο του την οριζόντια ή την κάθετη θέση. Για την **αλλαγή μεταξύ της οριζόντιας και της κάθετης θέσης** απενεργοποιήστε το όργανο μέτρησης, τοποθετήστε το εκ νέου και ενεργοποιήστε το ξανά.



Όταν αλλάξει η θέση χωρίς απενεργοποίηση/ενεργοποίηση, εμφανίζεται ένα μήνυμα σφάλματος και η ένδειξη κατάστασης **(12)** αναβοσβήνει σε γρήγορο ρυθμό κόκκινη. Πατήστε σύντομα το πλήκτρο On/Off **(11)**, για να ξεκινήσετε τη χωροστάθμιση εκ νέου.

### Λειτουργία προειδοποίησης κραδασμών

Το όργανο μέτρησης διαθέτει μια λειτουργία προειδοποίησης κραδασμών. Αυτή σε περίπτωση αλλαγών της θέσης ή κραδασμών του οργάνου μέτρησης ή σε περίπτωση δονήσεων της επιφάνειας στήριξης εμποδίζει τη χωροστάθμιση σε αλλαγμένη θέση και έτσι τα σφάλματα από μια μετατόπιση του οργάνου μέτρησης.

GRL 650 CHVG: Η λειτουργία προειδοποίησης κραδασμών διαθέτει 2 βαθμίδες ευαισθησίας. Μετά την ενεργοποίηση του οργάνου μέτρησης είναι πάντοτε ρυθμισμένη η υψηλή ευαισθησία.

### Ενεργοποίηση της προειδοποίησης κραδασμών:



Η λειτουργία προειδοποίησης κραδασμών είναι πάντοτε ενεργοποιημένη. Ενεργοποιείται περίπου 30 δευτερόλεπτα μετά την ενεργοποίηση του οργάνου μέτρησης.

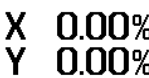

Κατά τη διάρκεια της ενεργοποίησης αναβοσβήνει η ένδειξη της λειτουργίας προειδοποίησης κραδασμών **(c)** στην οθόνη. Μετά την ενεργοποίηση ανάβει η ένδειξη συνεχώς.

### Ενεργοποιημένη προειδοποίηση κραδασμών:



Εάν αλλάξει η κάθετη θέση του οργάνου μέτρησης ή εάν καταγραφεί ένας δυνατός κραδασμός, τότε ενεργοποιείται η προειδοποίηση κραδασμών: Η περιστροφή του λέιζερ σταματά και εμφανίζεται ένα μήνυμα σφάλματος. Η ένδειξη κατάστασης **(12)** αναβοσβήνει με γρήγορο ρυθμό κόκκινη και ηχεί ένα προειδοποιητικό σήμα με γρήγορη ηχητική ακολουθία.

Επιβεβαιώστε το μήνυμα προειδοποίησης με **OK**, πατώντας το πλήκτρο ρύθμισης της κλίσης **(14)** στο όργανο μέτρησης ή το πλήκτρο ρύθμισης της κλίσης **(31)** στο τηλεχειριστήριο. Στην εργασία με αυτόματη χωροστάθμιση (συμπεριλαμβανομένης της λειτουργίας κλίσης) ξεκινά η χωροστάθμιση αυτόματα εκ νέου.

Ελέγξτε τώρα τη θέση της ακτίνας λέιζερ σε ένα σημείο αναφοράς και ενδοχόμενως διορθώστε το ύψος ή την ευθυγράμμιση του οργάνου μέτρησης.

### Αλλαγή/απενεργοποίηση της λειτουργίας προειδοποίησης κραδασμών:

Στην αρχική οθόνη εμφανίζεται η τρέχουσα ρύθμιση με την ένδειξη της προειδοποίησης κραδασμών **(c)**:



Η λειτουργία προειδοποίησης κραδασμών είναι ενεργοποιημένη με υψηλή ευαισθησία.



GRL 650 CHVG: Η λειτουργία προειδοποίησης κραδασμών είναι ενεργοποιημένη με μειωμένη ευαισθησία.



Η λειτουργία προειδοποίησης κραδασμών είναι απενεργοποιημένη.



Για την αλλαγή της ρύθμισης της λειτουργίας προειδοποίησης κραδασμών, πατήστε σύντομα το πλήκτρο On/Off **(11)**. Στο επόμενο μενού πατήστε το πλήκτρο On/Off **(11)** τόσες φορές, μέχρι να έχετε επιλέξει την επιθυμητή ρύθμιση. Επιβεβαιώστε την επιλογή σας με **OK**, πατώντας το πλήκτρο ρύθμισης της κλίσης **(14)**.

Όταν έχει ενεργοποιηθεί η λειτουργία προειδοποίησης κραδασμών, αρχίζει να λειτουργεί μετά περίπου 30 δευτερόλεπτα.

### Λειτουργία κλίσης στην οριζόντια θέση

Στην οριζόντια θέση του οργάνου μέτρησης μπορεί να γίνει κλίση του άξονα X και του άξονα Y ανεξάρτητα μεταξύ τους σε μια περιοχή από  $\pm 8,5\%$ .



Για την κλίση του άξονα X πατήστε μία φορά το πλήκτρο ρύθμισης της κλίσης **(14)** στο όργανο μέτρησης ή το πλήκτρο ρύθμισης της κλίσης **(31)** στο τηλεχειριστήριο. Εμφανίζεται το μενού για τη ρύθμιση της κλίσης του άξονα X.

Ρυθμίστε με τα πλήκτρα **▲ (4)** ή **▼ (3)** στο όργανο μέτρησης ή με τα πλήκτρα κλίσης προς τα πάνω **(30)** ή προς τα κάτω **(35)** στο τηλεχειριστήριο την επιθυμητή κλίση. Το ταυτόχρονα πάτημα των δύο πλήκτρων κλίσης στο όργανο μέτρησης ή στο τηλεχειριστήριο επαναφέρει την κλίση στο 0,00%.

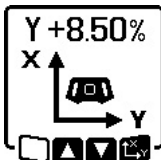

Για την κλίση του άξονα Y πατήστε εκ νέου το πλήκτρο ρύθμισης της κλίσης **(14)** στο όργανο μέτρησης ή το πλήκτρο ρύθμισης της κλίσης **(31)** στο τηλεχειριστήριο. Εμφανίζεται το μενού για τη ρύθμιση της κλίσης του άξονα Y.

Ρυθμίστε την επιθυμητή κλίση, όπως περιγράφεται στον άξονα X.



Μερικά δευτερόλεπτα μετά το τελευταίο πάτημα του πλήκτρου εφαρμόζεται η επιλεγμένη κλίση στο όργανο μέτρησης. Μέχρι τη ολοκλήρωση της ρύθμισης της κλίσης αναβοσβήνει η ακτίνα λείζερ και στην οθόνη το σύμβολο για τη ρύθμιση και κλίση.

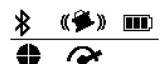

Μετά την ολοκλήρωση της ρύθμισης της κλίσης εμφανίζεται στην αρχική οθόνη η ρυθμισμένη τιμή κλίσης των δύο αξόνων. Η ένδειξη κατάστασης **(12)** στο όργανο μέτρησης ανάβει συνεχώς κόκκινη. Στο τηλεχειριστήριο ανάβει η ένδειξη κατάστασης

του κεκλιμένου άξονα **(34)** και/ή **(33)** συνεχώς κόκκινη.

### Μνήμη κλίσης για λειτουργία κλίσης στην οριζόντια θέση (GRL 650 CHVG)

Το όργανο μέτρησης αποθηκεύει τις 4 τελευταία χρησιμοποιημένες τιμές κλίσης των δύο αξόνων. εναλλακτικά στη νέα ρύθμιση των κλίσεων μπορείτε να παραλάβετε αυτούς τους αποθηκευμένους συνδυασμούς κλίσης.

Ξεκινήστε τη λειτουργία κλίσης για τον άξονα X (βλέπε «Λειτουργία κλίσης στην οριζόντια θέση», Σελίδα 283).

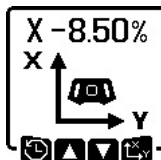

Για να καλέσετε τη μνήμη κλίσης, πατήστε το πλήκτρο Λειτουργία γραμμής **(5)** στο όργανο μέτρησης ή το πλήκτρο Λειτουργία γραμμής **(28)** στο τηλεχειριστήριο.

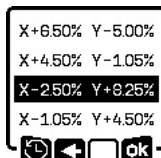

Για την επιλογή ενός των 4 αποθηκευμένων συνδυασμών, πατήστε τόσες φορές το πλήκτρο Λειτουργία γραμμής **(5)** στο όργανο μέτρησης ή το πλήκτρο Λειτουργία γραμμής **(28)** στο τηλεχειριστήριο, μέχρι να εμφανιστεί στην οθόνη ο επιθυμητός συνδυασμός.

Για να επιβεβαιώσετε την επιλογή, πατήστε το πλήκτρο Ρύθμιση κλίσης **(14)** στο όργανο μέτρησης **(30)** ή το πλήκτρο Ρύθμιση κλίσης **(31)** στο τηλεχειριστήριο. Μερικά δευτερόλεπτα μετά το πάτημα του πλήκτρου εφαρμόζεται ο συνδυασμός κλίσης στο όργανο μέτρησης (βλέπε «Λειτουργία κλίσης στην οριζόντια θέση», Σελίδα 283).

Για τη ρύθμιση διαφορετικών από τις αποθηκευμένες τιμές, πατήστε το πλήκτρο **▲ (4)** στο όργανο μέτρησης **(30)** ή το Πλήκτρο κλίσης προς τα πάνω **(30)** στο τηλεχειριστήριο. Η ένδειξη επιστρέφει στο μενού ρύθμισης στη λειτουργία κλίσης (βλέπε «Λειτουργία κλίσης στην οριζόντια θέση», Σελίδα 283).

### SlopeProtect

Οι διαφορές θερμοκρασίας του οργάνου μέτρησης μπορούν να έχουν επιπτώσεις στη ρυθμισμένη κλίση των αξόνων.

Για την αποφυγή ανακριβών μετρήσεων, η κλίση των αξόνων ρυθμίζεται εκ νέου σε περίπτωση υπέρβασης της ρυθμισμένης διαφοράς θερμοκρασίας. Το όργανο μέτρησης χωροσταθμείται, μετά επιστρέφει στη λειτουργία κλίσης με τις τελευταίες ρυθμισμένες τιμές.

Η επαναφορά της κλίσης πραγματοποιείται σε περίπτωση αλλαγών θερμοκρασίας  $\geq 5^\circ\text{C}$ .

GRL 650 CHVG: Με τη βήθηθεια της **Bosch Levelling Remote App** μπορεί η διαφορά θερμοκρασίας να μειωθεί στους  $2^\circ\text{C}$  ή να απενεργοποιηθεί η λειτουργία **SlopeProtect**. Η ρύθμιση δεν αποθηκεύεται κατά την απενεργοποίηση του οργάνου μέτρησης.

### Χειροκίνητη Λειτουργία

Η αυτόματη χωροστάθμιση του οργάνου μέτρησης μπορεί να απενεργοποιηθεί (χειροκίνητη λειτουργία):

- στην οριζόντια θέση για τους δύο άξονες ανεξάρτητα μεταξύ τους,

- στην κάθετη θέση για τον άξονα Χ (ο άξονας Υ στην κάθετη θέση δεν μπορεί να χωροσταθμηθεί).

Στη χειροκίνητη λειτουργία είναι δυνατή η τοποθέτηση του οργάνου μέτρησης σε οποιαδήποτε λοξή θέση. Επιπλέον οι άξονες μπορούν να κλίνουν ανεξάρτητα μεταξύ τους σε μια περιοχή από  $\pm 8,5\%$  στο όργανο μέτρησης. Η τιμή κλίσης ενός άξονα στη χειροκίνητη λειτουργία δεν εμφανίζεται στην οθόνη.

Η ένδειξη κατάστασης (12) στο όργανο μέτρησης ανάβει συνεχώς κόκκινη, όταν

- στην οριζόντια θέση το λιγότερο ένας άξονας είναι ρυθμισμένος στη χειροκίνητη λειτουργία,
- στην κάθετη θέση ο άξονας Χ είναι ρυθμισμένος στη χειροκίνητη λειτουργία.

Στο τηλεχειριστήριο ανάβει η ένδειξη κατάστασης του άξονα Υ (34) ή η ένδειξη κατάστασης του άξονα Χ (33) συνεχώς κόκκινη, όταν ο αντίστοιχος άξονας είναι ρυθμισμένος στη χειροκίνητη λειτουργία.

Η χειροκίνητη λειτουργία δεν μπορεί να ξεκινήσει με το τηλεχειριστήριο.

#### Χειροκίνητη λειτουργία στην οριζόντια θέση

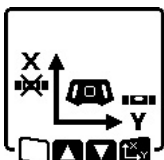

Για την απενεργοποίηση της αυτόματης χωροστάθμησης πατήστε το πλήκτρο της χειροκίνητης λειτουργίας (13)

τόσες φορές, μέχρι να επιτευχθεί ο επιθυμητός συνδυασμός ρυθμίσεων για τους δύο άξονες. Στο απεικονιζόμενο παράδειγμα οθόνης η αυτόματη χωροστάθμηση για τον άξονα Χ είναι απενεργοποιημένη, ο άξονας Υ εξακολουθεί να χωροσταθμίζεται.

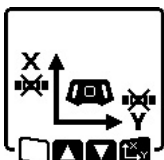

Για την κλίση ενός άξονα με απενεργοποιημένη την αυτόματη χωροστάθμηση, πατήστε το πλήκτρο ρύθμισης της κλίσης (14), ενώ εμφανίζεται το μενού της χειροκίνητης λειτουργίας.

Όταν η αυτόματη χωροστάθμηση είναι απενεργοποιημένη μόνο για έναν άξονα, μπορείτε να αλλάξετε μόνο την κλίση για αυτόν τον άξονα. Στη χειροκίνητη λειτουργία των δύο αξόνων μπορείτε, πατώντας εκ νέου το πλήκτρο ρύθμισης της κλίσης (14) να αλλάξετε μεταξύ των αξόνων. Στην οθόνη αναβοσβήνει το σύμβολο του άξονα, του οποίου η κλίση μπορεί να αλλάξει.

Κλίνετε τον επιλεγμένο άξονα με τα πλήκτρα ▲ (4) ή ▼ (3) μέχρι την επιθυμητή θέση.

#### Χειροκίνητη λειτουργία στην κάθετη θέση



Για την απενεργοποίηση της αυτόματης χωροστάθμησης για τον άξονα Χ πατήστε μία φορά το πλήκτρο χειροκίνητης λειτουργίας (13). (Ο άξονας Υ στην κάθετη θέση δεν μπορεί να χωροσταθμηθεί.)

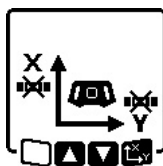

Για την κλίση του άξονα Χ χωρίς αυτόματη χωροστάθμηση, πατήστε το πλήκτρο ρύθμισης της κλίσης (14), ενώ εμφανίζεται το μενού χειροκίνητης λειτουργίας. Στην οθόνη αναβοσβήνει το σύμβολο του άξονα Χ.

Κλίνετε τον άξονα Χ με τα πλήκτρα ▲ (4) ή ▼ (3) μέχρι την επιθυμητή θέση.

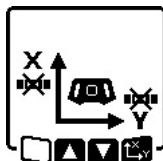

Για την περιστροφή του άξονα Υ, πατήστε το πλήκτρο ρύθμισης της κλίσης (14) εκ νέου, ενώ εμφανίζεται το μενού χειροκίνητης λειτουργίας. Στην οθόνη αναβοσβήνει το σύμβολο του άξονα Υ.

Γυρίστε τον άξονα Υ με τα πλήκτρα ▲ (4) ή ▼ (3) μέχρι την επιθυμητή θέση.

### Λειτουργίες

#### Λειτουργία CenterFind

Στη λειτουργία **CenterFind** προσπαθεί το όργανο μέτρησης αυτόματα, μέσω μιας κίνησης, προς τα πάνω και προς τα κάτω της περιστρεφόμενης κεφαλής να ευθυγραμμίσει την ακτίνα λέιζερ στη μεσαία γραμμή του δέκτη λέιζερ. Η ακτίνα λέιζερ μπορεί να ευθυγραμμιστεί στον άξονα Χ ή στον άξονα Υ του οργάνου μέτρησης.

Η λειτουργία **CenterFind** ξεκινά στον δέκτη λέιζερ. Διαβάστε και προσέξτε εδώ τις οδηγίες λειτουργίας του δέκτη λέιζερ.

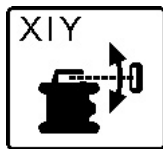

Κατά τη διάρκεια της αναζήτησης εμφανίζεται το σύμβολο για η λειτουργία **CenterFind** για έναν ή για τους δύο άξονες στην οθόνη του οργάνου μέτρησης και η ένδειξη κατάστασης (12) αναβοσβήνει κόκκινη.

Εάν η ακτίνα λέιζερ μπόρεσε να ευθυγραμμιστεί στη μεσαία γραμμή του δέκτη λέιζερ, τότε τερματίζεται η λειτουργία **CenterFind** αυτόματα και εμφανίζεται η ανιχνευμένη κλίση στην αρχική οθόνη.

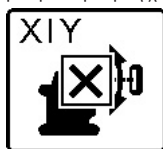

Εάν δεν μπόρεσε να ευθυγραμμιστεί η ακτίνα λέιζερ στη μεσαία γραμμή του δέκτη λέιζερ, σταματά η περιστροφή της ακτίνας λέιζερ και ένα μήνυμα σφάλματος εμφανίζεται στην οθόνη. Πατήστε ένα οποιοδήποτε πλήκτρο, για να κλείσετε το μήνυμα σφάλματος. Ο

αντίστοιχος άξονας χωροσταθμίζεται ξανά στο 0%.

Ελέγξτε, εάν το όργανο μέτρησης και ο δέκτης λέιζερ έχουν τοποθετηθεί είναι και ξεκινήστε τη λειτουργία εκ νέου. Ο δέκτης λέιζερ πρέπει να βρίσκεται εντός της περιοχής περιστροφής των  $\pm 8,5\%$  του οργάνου μέτρησης.

Υπόδειξη: Σε περίπτωση χρήσης της λειτουργίας **CenterFind** μπορεί να αλλάξει η ρύθμιση των δύο αξόνων, ακόμη και όταν ένας των αξόνων δεν ευθυγραμμίστηκε στον δέκτη λέιζερ.

### Λειτουργία CenterLock (GRL 650 CHVG)

Στη λειτουργία **CenterLock** προσπαθεί το όργανο μέτρησης αυτόματα, μέσω μιας κίνησης, προς τα πάνω και προς τα κάτω της περιστρεφόμενης κεφαλής να ευθυγραμμίσει την ακτίνα λέιζερ στη μεσαία γραμμή του δέκτη λέιζερ. Αντίθετα με τη λειτουργία **CenterFind** η θέση του δέκτη λέιζερ ελέγχεται συνεχώς και η κλίση του οργάνου μέτρησης προσαρμόζεται αυτόματα. Οι τιμή κλίσης δεν εμφανίζονται στην οθόνη.

► **Κατά την εργασία με τον τρόπο λειτουργίας CenterLock προσέξτε καλά, να μη μετακινηθούν ακούσια το όργανο μέτρησης και ο δέκτης λέιζερ.** Με την αυτόματη προσαρμογή της κλίσης σε κάθε αλλαγή της θέσης μπορεί να προκύψουν λάθος μετρήσεις.

Η ακτίνα λέιζερ μπορεί να ευθυγραμμιστεί στον άξονα X ή στον άξονα Y του οργάνου μέτρησης.

Η λειτουργία **CenterLock** ξεκινά και τερματίζεται στον δέκτη λέιζερ. Διαβάστε και προσέξτε εδώ τις οδηγίες λειτουργίας του δέκτη λέιζερ.



Κατά τη διάρκεια της αναζήτησης εμφανίζεται το σύμβολο **CenterLock** για έναν ή για τους δύο άξονες στην οθόνη του οργάνου μέτρησης και η ένδειξη κατάστασης (12) αναβοσβήνει κόκκινη.



Εάν δεν μπόρεσε να ευθυγραμμιστεί η ακτίνα λέιζερ στη μεσαία γραμμή του δέκτη λέιζερ, εμφανίζεται στην αρχική οθόνη για τον έναν ή για τους δύο άξονες το σύμβολο **CenterLock**. Οι τιμή κλίσης δεν εμφανίζονται.



Εάν δεν μπόρεσε να ευθυγραμμιστεί η ακτίνα λέιζερ στη μεσαία γραμμή του δέκτη λέιζερ, σταματά η περιστροφή της ακτίνας λέιζερ και ένα μήνυμα σφάλματος εμφανίζεται στην οθόνη. Πατήστε ένα οποιοδήποτε πλήκτρο, για να κλείσετε το μήνυμα σφάλματος. Ο

αντίστοιχος άξονας χωροσταθμίζεται ξανά στο 0 %.

Ελέγξτε, εάν το όργανο μέτρησης και ο δέκτης λέιζερ έχουν τοποθετηθεί είναι και ξεκινήστε τη λειτουργία εκ νέου. Ο δέκτης λέιζερ πρέπει να βρίσκεται εντός της περιοχής περιστροφής των  $\pm 8,5$  % του οργάνου μέτρησης.

Υπόδειξη: Σε περίπτωση χρήσης της λειτουργίας **CenterLock** μπορεί να αλλάξει η ρύθμιση των δύο αξόνων, ακόμη και όταν ένας των αξόνων δεν ευθυγραμμίστηκε στον δέκτη λέιζερ.

### Μερική προβολή (βλέπε εικόνα C)

Στη λειτουργία περιστροφής μπορείτε να απενεργοποιήσετε τη μεταβλητή ακτίνα λέιζερ (8) για ένα ή περισσότερα τεταρτημύρια του επιπέδου περιστροφής. Έτσι είναι δυνατός ο περιορισμός του κινδύνου από την ακτινοβολία λέιζερ σε ορισμένες περιοχές. Επιπλέον μπορεί να αποφευχθεί η βλάβη άλλων συσκευών από την ακτίνα λέιζερ ή η βλάβη του δέκτη λέιζερ από τις ανεπιθύμητες αντανακλάσεις.

Η απενεργοποίηση των ξεχωριστών τεταρτημορίων μπορεί να ελεγχθεί μόνο με τη βοήθεια της **Bosch Levelling Remote**

**App.** Τα τεταρτημύρια, στα οποία η ακτίνα λέιζερ είναι ορατή, αναγνωρίζονται στην ένδειξη για τη λειτουργία λέιζερ (a) στην αρχική οθόνη.

### Έλεγχος ακριβείας του οργάνου μέτρησης

Οι ακόλουθες εργασίες πρέπει να εκτελούνται μόνο από καλά εκπαιδευμένα και ειδικευμένα άτομα. Οι αναγκαίες προϋποθέσεις κατά την εκτέλεση ενός ελέγχου ακριβείας ή μιας βαθμονόμησης ενός οργάνου μέτρησης πρέπει να είναι γνωστές.

#### Επιδράσεις στην ακρίβεια

Τη μεγαλύτερη επίδραση εξασκεί η θερμοκρασία. Η ακτίνα λέιζερ εκτρέπεται ιδιαίτερα από τις διαφορές της θερμοκρασίας που διαδίδονται από το δάπεδο με φορά προς τα πάνω.

Για την ελεγχιστοποίηση των θερμικών επιδράσεων της ανερχόμενης μέσω του εδάφους θερμότητας, συνίσταται η χρήση του οργάνου μέτρησης πάνω σε έναν τρίποδα. Αν είναι δυνατό, να τοποθετείτε επίσης το όργανο μέτρησης στο κέντρο της υπό μέτρησης επιφάνειας.

Εκτός από τις εξωτερικές επιρροές και οι ειδικές για τη συσκευή επιρροές (όπως π.χ. πτώσεις ή δυνατά κτυπήματα) μπορεί να οδηγήσουν σε αποκλίσεις. Γι' αυτό πριν από κάθε έναρξη εργασίας ελέγχετε την ακρίβεια χωροστάθμησης.

Εάν το όργανο μέτρησης ξεπεράσει τη μέγιστη απόκλιση σε μια από τις περιγραφόμενες στη συνέχεια διαδικασίες μέτρησης, εκτελέστε μια βαθμονόμηση (βλέπε «Βαθμονόμηση του οργάνου μέτρησης», Σελίδα 286) ή αναθέστε τον έλεγχο του οργάνου μέτρησης σε μια υπηρεσία εξυπηρέτησης πελατών της **Bosch**.

#### Έλεγχος της ακριβείας χωροστάθμησης στην οριζόντια θέση

Για ένα αξιόπιστο και ακριβές αποτέλεσμα συνίσταται ο έλεγχος της ακριβείας χωροστάθμησης σε μια ελεύθερη απόσταση μέτρησης **30 m** πάνω σε μια σταθερή επιφάνεια μπροστά από έναν τοίχο. Εκτελέστε και για τους δύο άξονες κάθε φορά μια πλήρη διαδικασία μέτρησης.

- Συναρμολογήστε το όργανο μέτρησης σε οριζόντια θέση σε **30 m** απόσταση από τον τοίχο πάνω σε έναν τρίποδα ή τοποθετήστε το πάνω σε μια σταθερή, επίπεδη επιφάνεια. Ενεργοποιήστε το όργανο μέτρησης.

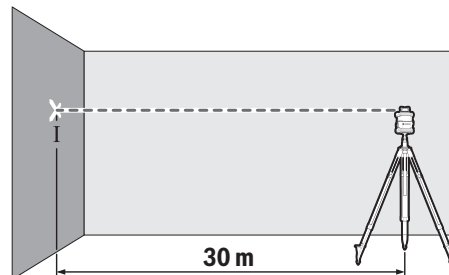

- Μετά την ολοκλήρωση της χωροστάθμησης μαρκάρετε το κέντρο της ακτίνας λέιζερ στον τοίχο (σημείο I).

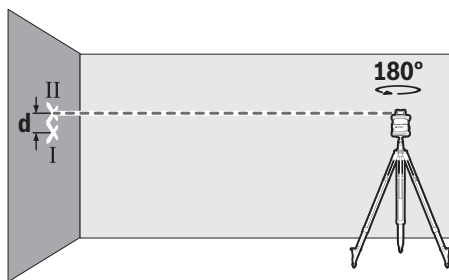

- Γυρίστε το όργανο μέτρησης κατά 180°, χωρίς να αλλάξετε το ύψος. Αφήστε το να χωροσταθμηθεί και μαρκάρετε το κέντρο της ακτίνας λέιζερ πάνω στον τοίχο (σημείο II). Προσέξτε, να βρίσκεται το σημείο II κάθετα πάνω ή κάτω από το σημείο I.

Επαναλάβετε τη διαδικασία και για τον άλλο άξονα. Γυρίστε γι' αυτό το όργανο μέτρησης πριν την αρχή της διαδικασίας μέτρησης κατά 90°.

Σε μια απόσταση μέτρησης **30 m** η μέγιστη επιτρεπόμενη απόκλιση ανέρχεται στα  $\pm 1,5$  mm. Η διαφορά **d** μεταξύ των σημείων I και II επιτρέπεται συνεισώς σε κάθε μια από τις δύο διαδικασίες μέτρησης να ανέρχεται το πολύ στα **3 mm**.

#### Έλεγχος της ακριβείας χωροστάθμησης στην κάθετη θέση

Για τον έλεγχο χρειάζεστε μια ελεύθερη απόσταση μέτρησης πάνω σε μια σταθερή επιφάνεια μπροστά από έναν **10 m** ψηλό τοίχο. Στερεώστε ένα νήμα της στάθμης στον τοίχο.

- Ρυθμίστε το όργανο μέτρησης σε κάθετη θέση πάνω σε μια σταθερή, επίπεδη επιφάνεια. Θέστε το όργανο μέτρησης σε λειτουργία και αφήστε το να αυτοχωροσταθμηθεί.

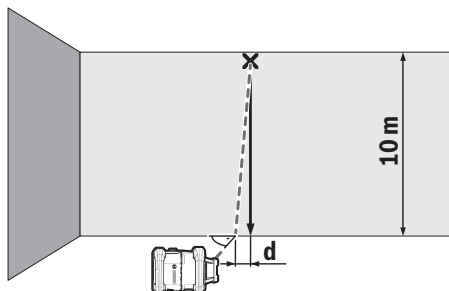

- Ευθυγραμμίστε την ακτίνα λέιζερ κατά τέτοιο τρόπο, ώστε η ακτίνα λέιζερ να πέφτει ακριβώς στη μέση του επάνω άκρου του νήματος της στάθμης. Η διαφορά **d** μεταξύ της ακτίνας λέιζερ και του νήματος της στάθμης στο κάτω άκρο τους νήματος δίνει την απόκλιση του οργάνου μέτρησης από την κατακόρυφο.

Σε μια **10 m** υψηλή απόσταση μέτρησης η μέγιστη επιτρεπόμενη απόκλιση ανέρχεται στα  $\pm 1$  mm. Η διαφορά **d** επιτρέπεται συνεισώς να ανέρχεται το πολύ στα **1 mm**.

#### Βαθμονόμηση του οργάνου μέτρησης

Οι ακόλουθες εργασίες πρέπει να εκτελούνται μόνο από καλά εκπαιδευμένα και ειδικευμένα άτομα. Οι αναγκαίες προϋπο-

θέσεις κατά την εκτέλεση ενός ελέγχου ακριβείας ή μιας βαθμονόμησης ενός οργάνου μέτρησης πρέπει να είναι γνωστές.

- ▶ **Εκτελέστε τη βαθμονόμηση του οργάνου μέτρησης με μεγάλη ακρίβεια ή αναθέστε τον έλεγχο του οργάνου μέτρησης σε μια υπηρεσία εξυπηρέτησης πελατών Bosch.** Μια ανακριβής βαθμονόμηση οδηγεί σε λάθος αποτελέσματα μέτρησης.

- ▶ **Ενεργοποιήστε τη βαθμονόμηση μόνο, όταν πρέπει να εκτελέσετε μια βαθμονόμηση του οργάνου μέτρησης.** Μόλις το όργανο μέτρησης βρεθεί στη λειτουργία βαθμονόμησης, πρέπει να εκτελέσετε τη βαθμονόμηση με μεγάλη ακρίβεια μέχρι τέλος, για να μην προκύπτουν μετά λάθος αποτελέσματα μέτρησης.

**Μετά από κάθε βαθμονόμηση ελέγχετε την ακρίβεια χωροστάθμησης** (βλέπε «Έλεγχος ακριβείας του οργάνου μέτρησης», Σελίδα 285). Εάν η απόκλιση βρίσκεται εκτός των μέγιστων επιτρεπόμενων τιμών, τότε αναθέστε τον έλεγχο του οργάνου μέτρησης σε μια υπηρεσία εξυπηρέτησης πελατών Bosch.

#### Βαθμονόμηση του άξονα X και του άξονα Y

Η βαθμονόμηση του GRL 600 CHV είναι δυνατή μόνο με τη βοήθεια του δέκτη λέιζερ LR 60, η βαθμονόμηση του GRL 650 CHVG μόνο με τον LR 65 G. Ο δέκτης λέιζερ πρέπει να είναι συνδεδεμένος με το όργανο μέτρησης μέσω Bluetooth® (βλέπε «Αποκατάσταση της σύνδεσης με τηλεχειριστήριο/δέκτη λέιζερ», Σελίδα 279).

Το όργανο μέτρησης και ο δέκτης λέιζερ δεν επιτρέπεται κατά τη διάρκεια της βαθμονόμησης να αλλάξουν θέση (με εξαίρεση των περιγραφόμενων ευθυγραμμίσεων ή περιστροφών). Τοποθετήστε γι' αυτό το όργανο μέτρησης πάνω σε μια σταθερή, επίπεδη επιφάνεια και στερεώστε τον δέκτη λέιζερ σταθερά.

Η βαθμονόμηση πρέπει κατά το δυνατόν να πραγματοποιηθεί μέσω της **Bosch Levelling Remote App**. Σε περίπτωση ελέγχου μέσω της εφαρμογής (App) εκπίπτουν οι πιθανότητες σφάλματος, επειδή διαφορετικά το όργανο μέτρησης σε περίπτωση απρόοεκτου πατήματος του πλήκτρου μπορεί να αλλάξει θέση.

Στη βαθμονόμηση χωρίς εφαρμογή (App) πρέπει να πατηθούν τα αντίστοιχα πλήκτρα στο όργανο μέτρησης, το τηλεχειριστήριο κατά τη διάρκεια της βαθμονόμησης δεν μπορεί να χρησιμοποιηθεί.

Χρειάζεστε μια ελεύθερη απόσταση μέτρησης από **30 m** πάνω σε σταθερή επιφάνεια στήριξης. Όταν δεν υπάρχει διαθέσιμη καμία τέτοια απόσταση μέτρησης, μπορεί να πραγματοποιηθεί η βαθμονόμηση επίσης με μικρότερη ακρίβεια χωροστάθμησης πάνω σε μια απόσταση μέτρησης μήκους **15 m**.

#### Συναρμολόγηση του οργάνου μέτρησης και του δέκτη λέιζερ για τη βαθμονόμηση:

Συναρμολογήστε το όργανο μέτρησης σε οριζόντια θέση σε **30 m** ή **15 m** απόσταση από τον δέκτη λέιζερ πάνω στον τρίποδα (**43**) ή τοποθετήστε το πάνω σε μια σταθερή, επίπεδη επιφάνεια.

Στερεώστε τον δέκτη λέιζερ σταθερά στο κατάλληλο ύψος:

- είτε σε έναν τοίχο ή σε άλλη επιφάνεια με τους μαγνήτες ή με τα άγκιστρα ανάρτησης του δέκτη λέιζερ,



- ή σε ένα σταθερά στερεωμένο βοηθητικό εξάρτημα με το στηρίγματα του δέκτη λέιζερ.

Προσέξτε γι' αυτό τις οδηγίες λειτουργίας του δέκτη λέιζερ.

### Ευθυγράμμιση του οργάνου μέτρησης για τη βαθμονόμηση:

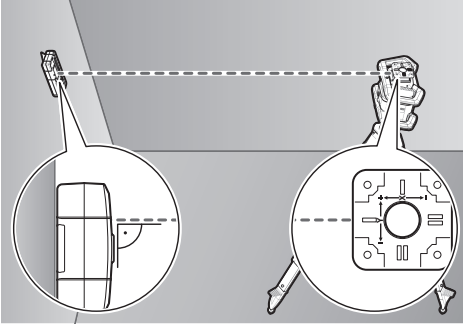

Ευθυγραμμίστε το όργανο μέτρησης έτσι, ώστε η αποτυπωμένη ένδειξη του άξονα X πάνω στο όργανο μέτρησης με την πλευρά «+» να δείχνει πάνω στον δέκτη λέιζερ. Ο άξονας X πρέπει εδώ να είναι κάθετος στον δέκτη λέιζερ.

### Εκκίνηση της βαθμονόμησης:

- Βαθμονόμηση μέσω της **Bosch Levelling Remote App**: Ενεργοποιήστε το όργανο μέτρησης. Ξεκινήστε τη βαθμονόμηση στην εφαρμογή (App). Ακολουθήστε στη συνέχεια τις υποδείξεις στην εφαρμογή (App).
- Βαθμονόμηση χωρίς εφαρμογή (App): Ενεργοποιήστε το όργανο μέτρησης και τον δέκτη λέιζερ. Βεβαιωθείτε, ότι και τα δύο έχουν συνδεθεί μέσω **Bluetooth®**. Ξεκινήστε τη βαθμονόμηση, πατώντας ταυτόχρονα το πλήκτρο On/Off του δέκτη λέιζερ καθώς και το πλήκτρο λειτουργίας **CenterFind** στον δέκτη λέιζερ. Στην οθόνη του δέκτη λέιζερ εμφανίζεται **CAL**.

Για να διακόψετε τη βαθμονόμηση, όταν χρειάζεται, πατήστε παρατεταμένα το πλήκτρο λειτουργίας **CenterFind** στον δέκτη λέιζερ.

### Εκτέλεση της βαθμονόμησης χωρίς εφαρμογή (App):

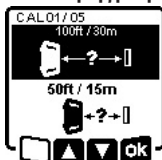

της κλίσης (14).



Στο μενού, το οποίο εμφανίζεται μετά την έναρξη της βαθμονόμησης στην οθόνη του οργάνου μέτρησης, επιλέξτε την υπάρχουσα απόσταση μεταξύ οργάνου μέτρησης και δέκτη λέιζερ. Πατήστε γι' αυτό το πλήκτρο ▲ (4) ή ▼ (3). Επιβεβαιώστε την επιλογή σας με **OK**, πατώντας το πλήκτρο ρύθμισης

Για να επιβεβαιώσετε στο ακόλουθο μενού την επιλεγμένη απόσταση μέτρησης συμπεριλαμβανομένης της αντίστοιχης ακρίβειας χωροστάθμησης (**OK**), πατήστε το πλήκτρο ρύθμισης της κλίσης (14). Για να επιστρέψετε στην επιλογή της απόστασης μέτρησης, πατήστε το πλήκτρο λειτουργίας

γραμμής (5).

Ευθυγραμμίστε τον δέκτη λέιζερ στο ύψος έτσι, ώστε η μεταβλητή ακτίνα λέιζερ (8) στον δέκτη λέιζερ να εμφανίζεται κεντραρισμένη (βλέπε στις οδηγίες λειτουργίας του δέκτη λέιζερ). Στερεώστε τον δέκτη λέιζερ σταθερά σε αυτό το ύψος.



Ελέγξτε, εάν το όργανο μέτρησης και ο δέκτης λέιζερ είναι μεταξύ τους ευθυγραμμισμένα, όπως φαίνεται στην οθόνη (η πλευρά «+» του άξονα X είναι ευθυγραμμισμένη πάνω στον δέκτη λέιζερ). Ξεκινήστε τη βαθμονόμηση του άξονα X με **OK**, πατώντας το πλήκτρο ρύθμισης της κλίσης (14).

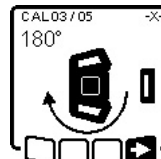

Όταν εμφανίζεται αυτό το βήμα στην οθόνη, τότε γυρίστε το όργανο μέτρησης κατά 180°, έτσι ώστε η πλευρά «-» του άξονα X να είναι ευθυγραμμισμένη πάνω στον δέκτη λέιζερ. Σε κάθε περιστροφή προσέξτε, να μην αλλάξετε το ύψος και την κλίση του οργάνου μέτρησης. Επιβεβαιώστε την περιστροφή με **OK**, πατώντας το πλήκτρο ρύθμισης της κλίσης (14). Η βαθμονόμηση του άξονα X συνεχίζεται.



Όταν ολοκληρωθεί η βαθμονόμηση του άξονα X με επιτυχία, εμφανίζεται αυτό το σύμβολο στην οθόνη του οργάνου μέτρησης.

Συνεχίστε τη βαθμονόμηση με **OK**, πατώντας το πλήκτρο ρύθμισης της κλίσης (14).

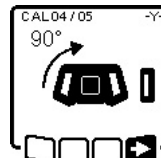

Για τη βαθμονόμηση του άξονα Y γυρίστε το όργανο μέτρησης στην κατεύθυνση του βέλους κατά 90°, έτσι ώστε η πλευρά «+» του άξονα Y να είναι ευθυγραμμισμένη πάνω στον δέκτη λέιζερ. Επιβεβαιώστε την περιστροφή με **OK**, πατώντας το πλήκτρο ρύθμισης της κλίσης (14).

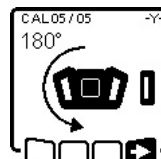

Όταν εμφανίζεται αυτό το βήμα στην οθόνη, τότε γυρίστε το όργανο μέτρησης κατά 180°, έτσι ώστε η πλευρά «-» του άξονα Y να είναι ευθυγραμμισμένη πάνω στον δέκτη λέιζερ. Επιβεβαιώστε την περιστροφή με **OK**, πατώντας το πλήκτρο ρύθμισης της κλίσης (14). Η βαθμονόμηση του άξονα Y συνεχίζεται.



Όταν ολοκληρωθεί η βαθμονόμηση του άξονα Y με επιτυχία, εμφανίζεται αυτό το σύμβολο στην οθόνη του οργάνου μέτρησης.

Τερματίστε τη βαθμονόμηση του άξονα Y με **OK**, πατώντας το πλήκτρο ρύθμισης της κλίσης (14).



Αυτό το σύμβολο επιβεβαιώνει την επιτυχή βαθμονόμηση του άξονα X και του άξονα Y με την επιλεγμένη στην αρχή ακρίβεια χωροστάθμησης. Τερματίστε τη βαθμονόμηση με **OK**, πατώντας το πλήκτρο ρύθμισης της κλίσης **(14)**.

Όταν η βαθμονόμηση ολοκληρωθεί με επιτυχία, απενεργοποιείται το όργανο μέτρησης αυτόματα.



Όταν η βαθμονόμηση του άξονα X ή του άξονα Y αποτύχει, εμφανίζεται ένα αντίστοιχο μήνυμα σφάλματος στην οθόνη του οργάνου μέτρησης. Στην οθόνη του δέκτη λέιζερ εμφανίζεται **ERR**.

Διακόψτε τη βαθμονόμηση με **ESC**, πατώντας το πλήκτρο λειτουργίας γραμμής **(5)**.



Βεβαιωθείτε, ότι το όργανο μέτρησης και ο δέκτης λέιζερ έχουν ευθυγραμμιστεί σωστά (βλέπε την πιο πάνω περιγραφή). Ξεκινήστε τη βαθμονόμηση εκ νέου.

Όταν η βαθμονόμηση αποτύχει εκ νέου, τότε αναθέστε τον έλεγχο του οργάνου μέτρησης σε μια υπηρεσία εξυπηρέτησης πελατών **Bosch**.

### Βαθμονόμηση του άξονα Z

Για τη βαθμονόμηση χρειάζεστε μια ελεύθερη απόσταση μέτρησης πάνω σε μια σταθερή επιφάνεια μπροστά από έναν **10 m** ψηλό τοίχο. Στερεώστε ένα νήμα της στάθμης στον τοίχο.

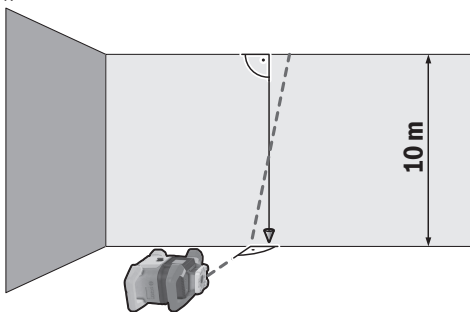

Τοποθετήστε το όργανο μέτρησης πάνω σε σταθερή, επίπεδη επιφάνεια στήριξης. Θέστε το όργανο μέτρησης σε λειτουργία και αφήστε το να αυτοχωροσταθμηθεί. Ευθυγραμμίστε την ακτίνα λέιζερ κατά τέτοιο τρόπο, ώστε η ακτίνα λέιζερ να πέφτει κάθετα πάνω στον τοίχο και να κόβει το νήμα της στάθμης. Απενεργοποιήστε το όργανο μέτρησης.

Για την εκκίνηση της λειτουργία βαθμονόμησης κρατήστε το πλήκτρο ρύθμισης της κλίσης **(14)** πατημένο και πατήστε μετά πρόσθετα σύντομα το πλήκτρο On-Off **(11)**. Το όργανο μέτρη-

σης ενεργοποιείται. Αφήστε το όργανο μέτρησης να χωροσταθμηθεί.

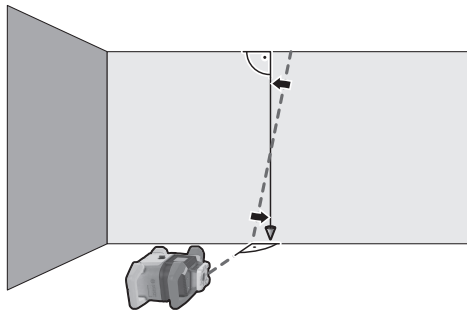

Ευθυγραμμίστε την ακτίνα λέιζερ έτσι, ώστε να διέρχεται κατά το δυνατόν παράλληλα με το νήμα της στάθμης.



Κλινίστε την ακτίνα λέιζερ στην κατεύθυνση **◀**, πατώντας το πλήκτρο **▲ (4)**. Κλινίστε την ακτίνα λέιζερ στην κατεύθυνση **▶**, πατώντας το πλήκτρο **▼ (3)**.

Όταν δεν είναι δυνατή η ευθυγράμμιση της ακτίνας λέιζερ παράλληλα στο νήμα της στάθμης, τότε ευθυγραμμίστε το όργανο μέτρησης ακριβώς στον τοίχο και ξεκινήστε τη διαδικασία της βαθμονόμησης εκ νέου.

Όταν η ακτίνα λέιζερ είναι παράλληλα ευθυγραμμισμένη, τότε αποθηκεύστε τη βαθμονόμηση με **OK**, πατώντας το πλήκτρο ρύθμισης της κλίσης **(14)**.



Αυτό το σύμβολο επιβεβαιώνει την επιτυχημένη βαθμονόμηση του άξονα Z. Ταυτόχρονα αναβοσβήνει η ένδειξη κατάστασης **(12)** 3 φορές πράσινη. Τερματίστε τη βαθμονόμηση με **OK**, πατώντας το πλήκτρο ρύθμισης της κλίσης **(14)**.

Όταν η βαθμονόμηση ολοκληρωθεί με επιτυχία, απενεργοποιείται το όργανο μέτρησης αυτόματα.



Όταν η βαθμονόμηση του άξονα Z αποτύχει, εμφανίζεται αυτό το μήνυμα σφάλματος. Διακόψτε τη βαθμονόμηση με **ESC**, πατώντας το πλήκτρο λειτουργίας γραμμής **(5)**.

Βεβαιωθείτε, ότι η κάθετος αναφοράς βρίσκεται στην περιοχή περιστροφής της περιστρεφόμενης κεφαλή και ξεκινήστε τη βαθμονόμηση εκ νέου. Προσέξτε, να μην κινηθεί το όργανο μέτρησης κατά τη διάρκεια της βαθμονόμησης.

Όταν η βαθμονόμηση αποτύχει εκ νέου, τότε αναθέστε τον έλεγχο του οργάνου μέτρησης σε μια υπηρεσία εξυπηρέτησης πελατών **Bosch**.



## Υποδείξεις εργασίας

- ▶ **Χρησιμοποιείτε πάντοτε μόνο το κέντρο της κουκιάς λέιζερ ή της ακτίνας λέιζερ για μαρκάρισμα.** Το μέγεθος του σημείου λέιζερ ή το πλάτος της γραμμής λέιζερ μεταβάλλονται ανάλογα με την απόσταση.
- ▶ **Το όργανο μέτρησης είναι εξοπλισμένο με μια ασύρματη θέση διεπαφής. Οι τοπικοί περιορισμοί λειτουργίας, π.χ. σε αεροπλάνα ή νοσοκομεία πρέπει να τηρούνται.**

### Εργασία με τον πίνακα στόχευσης

Ο πίνακας στόχου για λέιζερ (51) βελτιώνει την ορατότητα της ακτίνας λέιζερ σε δυσμενείς συνθήκες και μεγάλες αποστάσεις.

Η ανακλαστική επιφάνεια του πίνακα στόχου λέιζερ (51) βελτιώνει την ορατότητα της ακτίνας λέιζερ, με τη διαφανή επιφάνεια αναγνωρίζεται η ακτίνα λέιζερ επίσης και από την πίσω πλευρά του πίνακα στόχου λέιζερ.

### Εργασία με τον τρίποδα (εξάρτημα)

Ο τρίποδας αποτελεί μια σταθερή στο ύψος ρυθμιζόμενη βάση μέτρησης. Για οριζόντια λειτουργία τοποθετήστε το όργανο μέτρησης με την υποδοχή τρίποδα 5/8" (18) στο σπειρώμα του τρίποδα (43). Βιδώστε το όργανο μέτρησης με τη βίδα σταθεροποίησης του τρίποδα σταθερά.

Για κάθετη λειτουργία χρησιμοποιείτε την υποδοχή τρίποδα 5/8" (20).

Σε έναν τρίποδα με κλίμακα μέτρησης στην επέκταση μπορείτε να ρυθμίσετε τη μετατόπιση του ύψους απευθείας.

Ρυθμίστε κατά προσέγγιση τον τρίποδα προτού ενεργοποιήσετε το όργανο μέτρησης.

### Γυαλιά λέιζερ (αξεσουάρ)

Τα γυαλιά παρατήρησης λέιζερ φιλτράρουν το φως του περιβάλλοντος. Έτσι διακρίνεται καλύτερα το φως του λέιζερ.

- ▶ **Μη χρησιμοποιείτε τα γυαλιά λέιζερ (εξάρτημα) ως προστατευτικά γυαλιά.** Τα γυαλιά λέιζερ χρησιμεύουν για την καλύτερη αναγνώριση της ακτίνας λέιζερ, αλλά όμως δεν προστατεύουν από την ακτίνα λέιζερ.
- ▶ **Μη χρησιμοποιείτε τα γυαλιά λέιζερ (εξάρτημα) ως γυαλιά ηλίου ή στην οδική κυκλοφορία.** Τα γυαλιά λέιζερ δεν προσφέρουν πλήρη προστασία από την υπεριώδη ακτινοβολία και μειώνουν την αντίληψη των χρωμάτων.

### Εργασία με στήριγμα τοίχου και διάταξη ευθυγράμμισης (βλέπε εικόνα D)

Με τη βοήθεια του στηρίγματος τοίχου μπορείτε να στερεώσετε το όργανο μέτρησης με τη διάταξη ευθυγράμμισης (44) σε έναν τοίχο. Η χρήση του στηρίγματος τοίχου συνίσταται π.χ. σε εργασίες, που βρίσκονται πάνω από το ύψος επέκτασης του τρίποδα ή σε εργασίες πάνω σε ασταθή επιφάνεια στήριξης και χωρίς τρίποδα.

Βιδώστε το στήριγμα τοίχου (44) με βίδες μέσα από τις οπές στερέωσης (45) σε έναν τοίχο σταθερά. Συναρμολογήστε το στήριγμα τοίχου κατά το δυνατόν κάθετα και προσέξτε για μια σταθερή στερέωση.

Βιδώστε τη βίδα 5/8" (48) του στηρίγματος τοίχου ανάλογα με την εφαρμογή στην οριζόντια υποδοχή του τρίποδα (18) ή στην κάθετη υποδοχή του τρίποδα (20) στο όργανο μέτρησης.

Με τη βοήθεια της διάταξης ευθυγράμμισης μπορείτε να μετακινήσετε το όργανο μέτρησης σε μια περιοχή περίπου 13 cm στο ύψος. Πατήστε το μπουτόν (46) και σπρώξτε τη διάταξη ευθυγράμμισης περίπου στο επιθυμητό ύψος. Με τη βίδα λεπτομερούς ρύθμισης (47) μπορείτε να ευθυγραμμίσετε την ακτίνα λέιζερ ακριβώς σε ένα ύψος αναφοράς.

### Εργασία με τη σταδία (εξάρτημα) (βλέπε εικόνα E)

Για τον έλεγχο της επιπεδότητας ή τη χάραξη κλίσεων συνιστάται η χρήση της σταδίας (42) μαζί με τον δέκτη λέιζερ.

Στη σταδία (42) υπάρχει πάνω μια σχετική κλίμακα μέτρησης. Το ύψος μηδέν της κλίμακας αυτής μπορεί να προεπιλεγεί κάτω, στο κινητό τμήμα της σταδίας. Μ' αυτόν τον τρόπο μπορείτε να διαπιστώσετε τυχόν αποκλίσεις από το ονομαστικό ύψος.

## Παραδείγματα εργασίας

### Μεταφορά/έλεγχος υψών (βλέπε εικόνα F)

Τοποθετήστε το όργανο μέτρησης σε οριζόντια θέση πάνω σε μια σταθερή επιφάνεια ή συναρμολογήστε το πάνω σε έναν τρίποδα (43) (εξάρτημα).

Εργασία με τρίποδο: Ευθυγραμμίστε την ακτίνα λέιζερ στο επιθυμητό ύψος. Μεταφέρετε ή, αντίστοιχα, ελέγξτε το ύψος στη θέση στόχευσης.

Εργασία χωρίς τρίποδα: Εξακριβώστε τη διαφορά ύψους ανάμεσα στην ακτίνα λέιζερ και στο ύψος στο σημείο αναφοράς με τη βοήθεια του πίνακα στόχου λέιζερ (51). Μεταφέρετε ή αντίστοιχα, ελέγξτε τη διαφορά στη θέση στόχευσης.

### Ευθυγράμμιση παράλληλα του σημείου κατακόρυφου προς τα επάνω/χάραξη κάθετης γωνίας (βλέπε εικόνα G)

Όταν πρέπει να χαραχτεί μια κάθετη γωνία ή να ευθυγραμμιστούν ενδιάμεσα τοιχώματα, πρέπει να ευθυγραμμίσετε το σημείο κατακόρυφου προς τα πάνω (10) παράλληλα, δηλ. στην ίδια απόσταση από μια γραμμή αναφοράς (π.χ. τοίχος).

Τοποθετήστε γι' αυτό το όργανο μέτρησης σε κάθετη θέση και ρυθμίστε τη θέση του έτσι, ώστε το σημείο κατακόρυφου να διέρχεται προς τα πάνω περίπου παράλληλα με τη γραμμή αναφοράς.

Για την ακριβή ρύθμιση της θέσης μετρήστε την απόσταση ανάμεσα στο σημείο κατακόρυφου προς τα πάνω και της γραμμής αναφοράς απευθείας στο όργανο μέτρησης με τη βοήθεια του πίνακα στόχου λέιζερ (51). Μετρήστε την απόσταση ανάμεσα στο σημείο κατακόρυφου προς τα πάνω και στη γραμμή αναφοράς εκ νέου σε μια κατά το δυνατόν μεγάλη απόσταση από το όργανο μέτρησης. Ευθυγραμμίστε το σημείο κατακόρυφου προς τα πάνω έτσι, ώστε να έχει την ίδια απόσταση από τη γραμμή αναφοράς, όπως κατά τη μέτρηση απευθείας στο όργανο μέτρησης.

Η κάθετη γωνία στο σημείο κατακόρυφου προς τα πάνω (10) εμφανίζεται μέσω της μεταβλητής ακτίνας λέιζερ (8).

### Προβολή κατακόρυφου/κάθετου επιπέδου (βλέπε εικόνα G)

Για την ένδειξη μιας κατακόρυφης ή, ανάλογα, μιας κάθετης επιφάνειας πρέπει να θέσετε το όργανο μέτρησης στην κάθετη θέση. Όταν το κάθετο επίπεδο πρέπει να είναι σε ορθή γωνία με μια γραμμή αναφοράς (π.χ. τοίχος), τότε ευθυγραμμίστε το

σημείο κατακόρυφου προς τα πάνω **(10)** σε αυτή τη γραμμή αναφοράς.

Η κάθετος εμφανίζεται μέσω της μεταβλητής ακτίνας λέιζερ **(8)**.

#### Ευθυγράμμιση κατακόρυφου/κάθετου επιπέδου (βλέπε εικόνα Η)

Για να ευθυγραμμίσετε τη γραμμή λέιζερ ή το επίπεδο περιστροφής βάσει ενός σημείου αναφοράς επάνω σε έναν τοίχο τοποθετήστε το όργανο μέτρησης στην κάθετη θέση και ευθυγραμμίστε πρόχειρα τη γραμμή λέιζερ ή, ανάλογα, το επίπεδο περιστροφής με το σημείο αναφοράς. Για την ακριβή ευθυγράμμιση στο σημείο αναφοράς γυρίστε το επίπεδο περιστροφής γύρω από τον άξονα X (βλέπε «Περιστροφή του επιπέδου περιστροφής στην κάθετη θέση», Σελίδα 281).

#### Εργασία χωρίς δέκτη λέιζερ

Υπό ευνοϊκές συνθήκες φωτισμού (σκοτεινό περιβάλλον) και σε μικρές αποστάσεις μπορείτε να εργαστείτε χωρίς δέκτη λέιζερ. Για μια καλύτερη ορατότητα της ακτίνας λέιζερ επιλέξτε είτε τη λειτουργία γραμμής ή επιλέξτε τη λειτουργία κουκκίδας και γυρίστε την ακτίνα λέιζερ προς τη θέση στόχευσης.

#### Εργασία με δέκτη λέιζερ (βλέπε εικόνα Ε)

Σε περίπτωση δυσμενών συνθηκών φωτισμού (φωτεινό περιβάλλον, άμεση ηλιακή ακτινοβολία) και σε μεγάλες αποστάσεις για την καλύτερη ανίχνευση της ακτίνας λέιζερ χρησιμοποιείτε τον δέκτη λέιζερ **(41)**. Για να εργαστείτε με τον δέκτη λέιζερ πρέπει να επιλέξετε την περιστροφική λειτουργία με τη μέγιστη ταχύτητα περιστροφής.

#### Εργασία στον εξωτερικό χώρο (βλέπε εικόνα Ε)

Στον εξωτερικό χώρο πρέπει να χρησιμοποιείται πάντοτε ο δέκτης λέιζερ **(41)**.

Κατά την εργασία σε ασαφή επιφάνεια στήριξης συναρμολογήστε το όργανο μέτρησης πάνω σε έναν τρίποδα **(43)**. Εργάζεστε μόνο με ενεργοποιημένη τη λειτουργία προειδοποίησης κραδασμών, για την αποφυγή λάθους μετρήσεων σε περίπτωση τυχόν κίνησης της επιφάνειας στήριξης ή κραδασμών του οργάνου μέτρησης..

#### Προετοιμασία ξυλοτύπων (βλέπε εικόνα Ι)

Συναρμολογήστε το όργανο μέτρησης σε οριζόντια θέση πάνω σε έναν τρίποδα **(43)** και τοποθετήστε τον τρίποδα εκτός της περιοχής των ξυλοτύπων. Επιλέξτε τη λειτουργία περιστροφής.

Στερεώστε τον δέκτη λέιζερ **(41)** με το στήριγμα σε μια σταδία **(42)**. Τοποθετήστε τη σταδία πάνω σε ένα σημείο αναφοράς για τον ξυλότυπο.

Ευθυγραμμίστε τον δέκτη λέιζερ στη σταδία στο ύψος έτσι, ώστε η μεταβλητή ακτίνα λέιζερ **(8)** του οργάνου μέτρησης να εμφανίζεται κεντραρισμένη (βλέπε στις οδηγίες λειτουργίας του δέκτη λέιζερ).

Τοποθετήστε μετά τη σταδία με τον δέκτη λέιζερ διαδοχικά σε διάφορα σημεία ελέγχου στον ξυλότυπο. Προσέξτε, να παραμένει η θέση του δέκτη λέιζερ πάνω στη σταδία αμετάβλητη.

Διορθώστε το ύψος του ξυλότυπου, μέχρι η ακτίνα λέιζερ σε όλα τα σημεία ελέγχου να εμφανίζεται κεντραρισμένη.

#### Έλεγχος των κλίσεων (βλέπε εικόνα J)

Συναρμολογήστε το όργανο μέτρησης στην οριζόντια θέση πάνω σε έναν τρίποδα **(43)**. Επιλέξτε τη λειτουργία περιστροφής.

Τοποθετήστε τον τρίποδα με το όργανο μέτρησης έτσι, ώστε ο άξονας X να είναι ευθυγραμμισμένος σε μία γραμμή με την ελεγχόμενη κλίση.

Ρυθμίστε την ονομαστική κλίση του άξονα X (βλέπε «Λειτουργία κλίσης στην οριζόντια θέση», Σελίδα 283).

Στερεώστε τον δέκτη λέιζερ **(41)** με το στήριγμα σε μια σταδία **(42)**. Τοποθετήστε τη σταδία στην αρχή της κεκλιμένης επιφάνειας.

Ευθυγραμμίστε τον δέκτη λέιζερ στη σταδία στο ύψος έτσι, ώστε η μεταβλητή ακτίνα λέιζερ **(8)** του οργάνου μέτρησης να εμφανίζεται κεντραρισμένη (βλέπε στις οδηγίες λειτουργίας του δέκτη λέιζερ).

Τοποθετήστε τη σταδία με τον δέκτη λέιζερ διαδοχικά σε διάφορα σημεία ελέγχου πάνω στην κεκλιμένη επιφάνεια. Προσέξτε, να παραμένει η θέση του δέκτη λέιζερ πάνω στη σταδία αμετάβλητη.

Όταν η ακτίνα λέιζερ σε όλα τα σημεία ελέγχου εμφανίζεται κεντραρισμένη, είναι η κλίση της επιφάνειας σωστή.

## Επισκόπηση των ενδείξεων κατάστασης

Όργανο μέτρησης		Λειτουργία
πράσινη	κόκκινη	
○		Οριζόντια θέση: Διαδικασία χωροστάθμισης του άξονα X και/ή του άξονα Y Κάθετη θέση: Διαδικασία χωροστάθμισης του άξονα X
○		Κατάσταση αδράνειας ενεργοποιημένη
●		Οριζόντια θέση: Οι δύο άξονες είναι χωροσταθμισμένοι. Κάθετη θέση: Ο άξονας X είναι χωροσταθμισμένος.
	○	Αυτόματη απενεργοποίηση λόγω μηνύματος σφάλματος (π.χ. μπαταρία/επαναφορτιζόμενη άδεια, υπέρβαση θερμοκρασίας λειτουργίας)

Όργανο μέτρησης		Λειτουργία
πράσινη	κόκκινη	
	○	Η λειτουργία <b>CenterFind</b> ή η λειτουργία <b>CenterLock</b> έχει ξεκινήσει (βλέπε στις οδηγίες λειτουργίας του δέκτη λέιζερ)
	○	Αλλαγή θέσης του οργάνου μέτρησης χωρίς απενεργοποίηση/ενεργοποίηση
	○	Η αυτοχωροστάθμιση δεν είναι δυνατή, τέλος της περιοχής αυτοχωροστάθμισης
	○	Η λειτουργία προειδοποίησης κραδασμών ενεργοποιήθηκε
	○	Η βαθμονόμηση του οργάνου μέτρησης ξεκίνησε.
	●	Οριζόντια θέση: Το λιγότερο ένας άξονας είναι κεκλιμένος ή στη χειροκίνητη λειτουργία. Κάθετη θέση: Ο άξονας X είναι κεκλιμένος ή στη χειροκίνητη λειτουργία.

● συνεχώς αναμμένη

○ αναβοσβήνει

Τηλεχειριστήριο X		Τηλεχειριστήριο Y		Λειτουργία
πράσινη	κόκκινη	πράσινη	κόκκινη	
○				Διαδικασία χωροστάθμισης άξονα X (οριζόντια και κάθετη θέση)
		○		Διαδικασία χωροστάθμισης άξονα Y (οριζόντια θέση)
○		○		Το τηλεχειριστήριο συνδέεται μέσω <i>Bluetooth</i> <sup>®</sup> . (Οι δύο ενδείξεις κατάστασης αναβοσβήνουν εναλλάξ.)
●		●		Ο άξονας X είναι χωροσταθμισμένος (οριζόντια και κάθετη θέση). Ο άξονας Y είναι χωροσταθμισμένος (οριζόντια θέση).
● (3 s)		● (3 s)		Τηλεχειριστήριο επιτυχώς συνδεδεμένο μέσω <i>Bluetooth</i> <sup>®</sup>
	●			Ο άξονας X είναι κεκλιμένος ή στη χειροκίνητη λειτουργία (οριζόντια και κάθετη θέση).
			●	Ο άξονας Y είναι κεκλιμένος ή στη χειροκίνητη λειτουργία (οριζόντια θέση).
	● (3 s)		● (3 s)	Η σύνδεση μέσω <i>Bluetooth</i> <sup>®</sup> με το όργανο μέτρησης απέτυχε

● συνεχώς αναμμένη

○ αναβοσβήνει

### Επισκόπηση των δυνατοτήτων ελέγχου των λειτουργιών

Λειτουργία	GRL 600 CHV	GRL 650 CHVG	RC 6	LR 60	LR 65 G	Bosch Levelling Remote App
Ενεργοποίηση/απενεργοποίηση GRL 600 CHV/ GRL 650 CHVG	●	●	-	-	-	-
Αποκατάσταση της σύνδεσης μέσω <i>Bluetooth</i> <sup>®A)</sup>	●	●	●	●	●	●
Κατάσταση αδράνειας	●	●	●	-	-	●
Ενεργοποίηση του κλειδώματος του πληκτρολογίου	-	-	-	-	-	●
Απενεργοποίηση του κλειδώματος του πληκτρολογίου	●	●	-	-	-	●
Περιστροφική, γραμμική και σημειακή λειτουργία	●	●	●	-	-	●
Περιστροφή γραμμής/σημείου εντός του επιπέδου περιστροφής	●	●	●	-	-	●
Περιστροφή του επιπέδου περιστροφής στην κάθετη θέση	●	●	●	-	-	●

Λειτουργία	GRL 600 CHV	GRL 650 CHVG	RC 6	LR 60	LR 65 G	Bosch Levelling Remote App
Αυτόματη λειτουργία σημείου κατακορύφου προς τα κάτω στην κάθετη θέση	-	-	●	-	-	●
Απενεργοποίηση/ενεργοποίηση της λειτουργίας προειδοποίησης κραδασμών	●	●	-	-	-	●
Άλλαγή της ευαισθησίας της λειτουργίας προειδοποίησης κραδασμών	-	●	-	-	-	●
Λειτουργία κλίσης	●	●	●	-	-	●
Άλλαγή <b>SlopeProtect</b> (GRL 650 CHVG)	-	-	-	-	-	●
Χειροκίνητη λειτουργία	●	●	-	-	-	●
Λειτουργία <b>CenterFind</b>	-	-	-	●	●	-
Λειτουργία <b>CenterLock</b>	-	-	-	-	●	-
Μερική προβολή	-	-	-	-	-	●
Βαθμονόμηση του άξονα X και του άξονα Y (οριζόντια θέση) <sup>B)</sup>	●	●	-	●	●	●
Βαθμονόμηση του άξονα Z (κάθετη θέση)	●	●	-	-	-	●

A) Η λειτουργία πρέπει να ξεκινήσει ταυτόχρονα στο όργανο μέτρησης από τη μια μεριά και στο τηλεχειριστήριο, δέκτη λέιζερ ή smartphone από την άλλη.

B) Η λειτουργία ξεκινά είτε στο όργανο μέτρησης και στο smartphone μαζί ή στον δέκτη λέιζερ.

## Άρση βλαβών

Ένδειξη οθόνης περι-στροφικού λέιζερ	Ένδειξη οθόνης δέκτη λέιζερ	Πρόβλημα	Αντιμετώπιση
	-	Αυτόματη απενεργοποίηση (επαναφορτιζόμενη μπαταρία ή μπαταρίες άδειες)	Αλλάξτε την επαναφορτιζόμενη μπαταρία ή τις μπαταρίες.
	-	Αυτόματη απενεργοποίηση (υπέρβαση της θερμοκρασίας λειτουργίας)	Αφήστε το όργανο μέτρησης να εγκλιματιστεί, προτού το ενεργοποιήσετε. Ελέγξτε μετά την ακρίβεια μέτρησης και βαθμονομήστε το όργανο μέτρησης, όταν χρειάζεται.
	-/PNK	Η αποκατάσταση σύνδεσης με το τηλεχειριστήριο (40) ή με τον δέκτη λέιζερ (41) απέτυχε	Πατήστε σύντομα το πλήκτρο On/Off (11), για να κλείσετε το μήνυμα σφάλματος. Ξεκινήστε την αποκατάσταση της σύνδεσης εκ νέου (βλέπε «Αποκατάσταση της σύνδεσης με τηλεχειριστήριο/δέκτη λέιζερ», Σελίδα 279). Εάν η αποκατάσταση της σύνδεσης δεν είναι δυνατή, απευθυνθείτε στην υπηρεσία εξυπηρέτησης πελατών <b>Bosch</b> .
	-	Η αποκατάσταση της σύνδεσης με την κινητή τελική συσκευή απέτυχε	Πατήστε σύντομα το πλήκτρο On/Off (11), για να κλείσετε το μήνυμα σφάλματος. Ξεκινήστε την αποκατάσταση της σύνδεσης εκ νέου (βλέπε «Τηλεχειρισμός μέσω <b>Bosch Levelling Remote App</b> », Σελίδα 279). Εάν η αποκατάσταση της σύνδεσης δεν είναι δυνατή, απευθυνθείτε στην υπηρεσία εξυπηρέτησης πελατών <b>Bosch</b> .
	-	Το όργανο μέτρησης είναι πάνω από 8,5 % κεκλιμένο ή δε βρίσκεται στη σωστή οριζόντια ή κάθετη θέση.	Ρυθμίστε τη θέση το οργάνου μέτρησης εκ νέου, είτε σε οριζόντια ή σε κάθετη θέση. Η νέα χωροστάθμιση ξεκινά αυτόματα.

Ένδειξη οθόνης περι- στροφικού λέιζερ	Ένδειξη οθόνης δέκτη λέιζερ	Πρόβλημα	Αντιμετώπιση	
		-	Υπέρβασης του μέγιστου χρόνου χωροστάθμησης	Ρυθμίστε τη θέση το οργάνου μέτρησης εκ νέου, είτε οριζόντια ή σε κάθετη θέση. Πατήστε σύντομα το πλήκτρο On/Off <b>(11)</b> , για να ξεκινήσετε τη χωροστάθμηση εκ νέου.
		-	Αλλαγή μεταξύ οριζόντιας θέσης και κάθετης θέσης χωρίς απενεργοποίηση/ενεργοποίηση του οργάνου μέτρησης	Πατήστε σύντομα το πλήκτρο On/Off <b>(11)</b> , για να ξεκινήσετε τη χωροστάθμηση εκ νέου.
	<b>ERR</b>	Η βαθμονόμηση του άξονα X απέτυχε	Διακόψτε τη βαθμονόμηση με <b>ESC</b> , πατώντας το πλήκτρο λειτουργίας γραμμής <b>(5)</b> . Βεβαιωθείτε, ότι το πεδίο λήψης του δέκτη λέιζερ είναι κάθετο στον αντίστοιχο άξονα (X/Y) του οργάνου μέτρησης. Ξεκινήστε τη βαθμονόμηση εκ νέου.	
	<b>ERR</b>	Η βαθμονόμηση του άξονα Y απέτυχε	Διακόψτε τη βαθμονόμηση με <b>ESC</b> , πατώντας το πλήκτρο λειτουργίας γραμμής <b>(5)</b> . Ελέγξτε τη σωστή ευθυγράμμιση του οργάνου μέτρησης και ξεκινήστε τη βαθμονόμηση εκ νέου.	
	-	Η βαθμονόμηση του άξονα Z απέτυχε	Διακόψτε τη βαθμονόμηση με <b>ESC</b> , πατώντας το πλήκτρο λειτουργίας γραμμής <b>(5)</b> . Ελέγξτε τη σωστή ευθυγράμμιση του οργάνου μέτρησης και ξεκινήστε τη βαθμονόμηση εκ νέου.	
	<b>ERR</b>	Η λειτουργία <b>CenterFind</b> σε σχέση με τον άξονα X απέτυχε	Πατήστε ένα οποιοδήποτε πλήκτρο, για να κλείσετε το μήνυμα σφάλματος. Ελέγξτε, εάν το όργανο μέτρησης και ο δέκτης λέιζερ έχουν τοποθετηθεί σωστά. Ο δέκτης λέιζερ πρέπει να βρίσκεται εντός της περιοχής περιστροφής των $\pm 8,5$ % του οργάνου μέτρησης. Ξεκινήστε τη λειτουργία εκ νέου.	
	<b>ERR</b>	Η λειτουργία <b>CenterFind</b> σε σχέση με τον άξονα Y απέτυχε	Πατήστε ένα οποιοδήποτε πλήκτρο, για να κλείσετε το μήνυμα σφάλματος. Ελέγξτε, εάν το όργανο μέτρησης και ο δέκτης λέιζερ έχουν τοποθετηθεί σωστά. Ο δέκτης λέιζερ πρέπει να βρίσκεται εντός της περιοχής περιστροφής των $\pm 8,5$ % του οργάνου μέτρησης. Ξεκινήστε τη λειτουργία εκ νέου.	
<b>GRL 650 CHVG:</b>				
	<b>ERR</b>	Η λειτουργία <b>CenterLock</b> σε σχέση με τον άξονα X απέτυχε	Πατήστε ένα οποιοδήποτε πλήκτρο, για να κλείσετε το μήνυμα σφάλματος. Ελέγξτε, εάν το όργανο μέτρησης και ο δέκτης λέιζερ έχουν τοποθετηθεί σωστά. Ο δέκτης λέιζερ πρέπει να βρίσκεται εντός της περιοχής περιστροφής των $\pm 8,5$ % του οργάνου μέτρησης. Ξεκινήστε τη λειτουργία εκ νέου.	
	<b>ERR</b>	Η λειτουργία <b>CenterLock</b> σε σχέση με τον άξονα Y απέτυχε	Πατήστε ένα οποιοδήποτε πλήκτρο, για να κλείσετε το μήνυμα σφάλματος. Ελέγξτε, εάν το όργανο μέτρησης και ο δέκτης λέιζερ έχουν τοποθετηθεί σωστά. Ο δέκτης λέιζερ πρέπει να βρίσκεται εντός της περιοχής περιστροφής των $\pm 8,5$ % του οργάνου μέτρησης. Ξεκινήστε τη λειτουργία εκ νέου.	

## Συντήρηση και σέρβις

### Συντήρηση και καθαρισμός

Διατηρείτε το όργανο μέτρησης και το τηλεχειριστήριο πάντοτε καθαρό.

Μη βυθίζετε το όργανο μέτρησης και το τηλεχειριστήριο σε νερό ή άλλα υγρά.

Καθαρίζετε τυχόν ρύπανση μ' ένα υγρό, μαλακό πανί. Μη χρησιμοποιήσετε κανένα υγρό καθαρισμού ή διαλυτή.

Καθαρίζετε το όργανο μέτρησης ιδιαίτερα τις επιφάνειες κοντά στην έξοδο της ακτίνας λέιζερ τακτικά και προσέχετε τα χνούδια.

Αποθηκεύετε και μεταφέρετε το όργανο μέτρησης μόνο στην κασετίνα **(53)**.

Στείλτε σε περίπτωση επισκευής το όργανο μέτρησης μέσα στην κασετίνα **(53)**.

Κατά τη μεταφορά του οργάνου μέτρησης σε κασετίνα **(53)** μπορείτε να στερεώσετε τον τρίποδα **(43)** με τον μάντα **(52)** στην κασετίνα.

### Εξυπηρέτηση πελατών και συμβουλές εφαρμογής

Η υπηρεσία εξυπηρέτησης πελατών απαντά στις ερωτήσεις σας σχετικά με την επισκευή και τη συντήρηση του προϊόντος σας καθώς και για τα αντίστοιχα ανταλλακτικά. Σχέδια συναρμολόγησης και πληροφορίες για τα ανταλλακτικά θα βρείτε επίσης κάτω από: [www.bosch-pt.com](http://www.bosch-pt.com)

Η ομάδα παροχής συμβουλών της Bosch απαντά ευχαρίστως τις ερωτήσεις σας για τα προϊόντα μας και τα εξαρτήματά τους. Δώστε σε όλες τις ερωτήσεις και παραγγελίες ανταλλακτικών οπωσδήποτε το 10ψήφιο κωδικό αριθμό σύμφωνα με την πινακίδα τύπου του προϊόντος.

#### Ελλάδα

Robert Bosch A.E.  
Ερχείας 37  
19400 Κορωπί – Αθήνα  
Τηλ.: 210 5701258  
Φαξ: 210 5701283  
Email: pt@gr.bosch.com  
www.bosch.com  
www.bosch-pt.gr

#### Περαιτέρω διευθύνσεις σέρβις θα βρείτε στην ηλεκτρονική διεύθυνση:

[www.bosch-pt.com/serviceaddresses](http://www.bosch-pt.com/serviceaddresses)

#### Μεταφορά

Οι συνιστώμενες μπαταρίες ιόντων λιθίου υπόκεινται στις απαιτήσεις των επικίνδυνων αγαθών. Οι μπαταρίες μπορούν να μεταφερθούν οδικώς από τον χρήστη χωρίς άλλους όρους.

Όταν, όμως, οι μπαταρίες αποστέλλονται από τρίτους (π.χ. αεροπορικής ή με εταιρία μεταφορών) πρέπει να τηρούνται διάφορες ιδιαίτερες απαιτήσεις για τη συσκευασία και τη σήμανση. Εδώ πρέπει, κατά την προετοιμασία του τεμαχίου αποστολής να ζητηθεί οπωσδήποτε και η συμβουλή ενός ειδικού για επικίνδυνα αγαθά.

Αποστέλετε τις μπαταρίες μόνο όταν το περιβλήμα είναι άθικτο. Κollάτε τις γυμνές επαφές με κολλητική ταινία και να συσκευάζετε την μπαταρία κατά τέτοιο τρόπο, ώστε αυτή να μην κουνιέται μέσα στη συσκευασία. Παρακαλούμε να λαμβάνετε επίσης υπόψη σας και τυχόν πιο αυστηρές εθνικές διατάξεις.

#### Απόσυρση



Οι ηλεκτρικές συσκευές, οι επαναφορτιζόμενες μπαταρίες/μπαταρίες, τα εξαρτήματα και οι συσκευασίες πρέπει να ανακυκλώνονται με τρόπο φιλικό προς το περιβάλλον.



Μην ρίχνετε τις ηλεκτρικές συσκευές και τις επαναφορτιζόμενες μπαταρίες/μπαταρίες στα οικιακά απορρίμματα!

#### Μόνο για χώρες της ΕΕ:

Σύμφωνα με την Ευρωπαϊκή οδηγία 2012/19/ΕΕ σχετικά με τις παλιές ηλεκτρικές και ηλεκτρονικές συσκευές και τη μεταφορά της οδηγίας αυτής σε εθνικό δίκαιο οι άχρηστες ηλεκτρικές συσκευές και σύμφωνα με την Ευρωπαϊκή οδηγία 2006/66/ΕΚ οι χαλασμένες ή χρησιμοποιημένες μπαταρίες πρέπει να συλλέγονται ξεχωριστά, για να ανακυκλωθούν με τρόπο φιλικό προς το περιβάλλον.

Σε περίπτωση μη ενδεδειγμένης απόσυρσης οι ηλεκτρικές και ηλεκτρονικές συσκευές λόγω ενδεχομένης παρουσίας επικίνδυνων ουσιών μπορούν να έχουν επιβλαβείς επιπτώσεις στο περιβάλλον και στην ανθρώπινη υγεία.

#### Επαναφορτιζόμενες μπαταρίες/Μπαταρίες:

##### Li-Ion:

Προσέξτε παρακαλώ τις υποδείξεις στην ενότητα Μεταφορά (βλέπε «Μεταφορά», Σελίδα 294).

## İçindekiler

Rotasyon lazerleri ve uzaktan kumanda için güvenlik uyarıları .....	Sayfa 297
Ürün ve performans açıklaması .....	Sayfa 298
Usulüne uygun kullanım .....	Sayfa 298
Rotasyon lazeri .....	Sayfa 298
Uzaktan kumanda .....	Sayfa 298
Şekli gösterilen elemanlar .....	Sayfa 298
Rotasyon lazeri .....	Sayfa 298
Rotasyon lazeri gösterge elemanları .....	Sayfa 298
Uzaktan kumanda .....	Sayfa 298
Aksesuar/Yedek parçalar .....	Sayfa 298
Teknik veriler .....	Sayfa 299
Montaj .....	Sayfa 301
Ölçme cihazı enerji beslemesi .....	Sayfa 301
Akü ile işletme .....	Sayfa 301
Akü şarj durumu göstergesi .....	Sayfa 301
Akünün optimum verimle kullanılmasına ilişkin açıklamalar .....	Sayfa 301
Bataryalarla işletme .....	Sayfa 301
Akülerin değiştirilmesi (bkz. Resim A) .....	Sayfa 301
Şarj durumu göstergesi .....	Sayfa 302
Uzaktan kumanda cihazının enerji beslemesi .....	Sayfa 302
İşletim .....	Sayfa 302
Uzaktan kumanda cihazının işleme alınması .....	Sayfa 302
Rotasyon lazerinin işleme alınması .....	Sayfa 302
Ölçme cihazının yerleştirilmesi .....	Sayfa 302
Ölçme cihazının kullanılması .....	Sayfa 302
Açma/kapama .....	Sayfa 303
Uzaktan kumanda/lazer alıcı ile bağlantı oluşturulması .....	Sayfa 303
Uzaktan kumanda <b>Bosch Levelling Remote App</b> .....	Sayfa 304
Uyku modu .....	Sayfa 304
Tuş kilidi .....	Sayfa 304
İşletim türleri .....	Sayfa 305
X ve Y eksenlerinin konumu .....	Sayfa 305
İşletme türleri genel görünüş .....	Sayfa 305
Rotasyonlu işletim .....	Sayfa 305
Çizgisel işletim/noktasal işletim .....	Sayfa 305
Çizginin/noktanın rotasyon düzleminde döndürülmesi .....	Sayfa 305
Dikey konumda rotasyon düzlemini çevirmek .....	Sayfa 305
Dikey konumda aşağı doğru otomatik şekül noktası fonksiyonu .....	Sayfa 306
Nivelman otomatiji .....	Sayfa 306
Genel görünüş .....	Sayfa 306
Konum değişiklikleri .....	Sayfa 306
Şok uyarı fonksiyonu .....	Sayfa 306
Yatay konumda eğimli işletim .....	Sayfa 307
Yatay konumda eğimli işletim için eğim hafızası (GRL 650 CHVG) .....	Sayfa 307
<b>SlopeProtect</b> .....	Sayfa 307
Manuel işletim .....	Sayfa 307
Yatay konumda manuel işletim .....	Sayfa 308
Dikey konumda manuel işletim .....	Sayfa 308
Fonksiyonlar .....	Sayfa 308



<b>CenterFind</b> modu .....	Sayfa 308
<b>CenterLock</b> modu (GRL 650 CHVG) .....	Sayfa 308
Kısmi yansıtma (bkz. Resim <b>C</b> ) .....	Sayfa 309
Ölçme cihazının hassaslık kontrolü .....	Sayfa 309
Hassaslık üzerine olan etkiler .....	Sayfa 309
Yatay konumda nivelman hassasiyetinin kontrolü .....	Sayfa 309
Dikey konumda nivelman hassasiyetinin kontrolü .....	Sayfa 309
Ölçme cihazının kalibrasyonu .....	Sayfa 310
X ve Y eksen kalibrasyonu .....	Sayfa 310
Z ekseninin kalibrasyonu .....	Sayfa 311
Çalışırken dikkat edilecek hususlar .....	Sayfa 312
Lazer hedef tablası ile çalışma .....	Sayfa 312
Tripot ile çalışma (aksesuar) .....	Sayfa 312
Lazer gözlüğü (aksesuar) .....	Sayfa 312
Duvar mesnedi ve doğrultma ünitesi ile çalışma (Bakınız: Resim <b>D</b> ) .....	Sayfa 312
Ölçüm latası ile çalışma (aksesuar) (bkz. Resim <b>E</b> ) .....	Sayfa 313
İş örnekleri .....	Sayfa 313
Yüksekliklerin aktarımı/kontrol edilmesi (bkz. Resim <b>F</b> ) .....	Sayfa 313
Yukarı doğru şakül noktasının paralel konumlandırılması/sağ açının aktarılması (bkz. Resim <b>G</b> ) .....	Sayfa 313
Dikey düzlemin gösterilmesi (bkz. Resim <b>G</b> ) .....	Sayfa 313
Dikey düzlemin konumlandırılması (bkz. Resim <b>H</b> ) .....	Sayfa 313
Lazer alıcı olmadan çalışmak .....	Sayfa 313
Lazer alıcı ile çalışma (bkz. Resim <b>E</b> ) .....	Sayfa 313
Dış mekanda çalışma (bkz. Resim <b>E</b> ) .....	Sayfa 313
Kalıpların konumlandırılması (bkz. Resim <b>I</b> ) .....	Sayfa 313
Eğimlerin kontrol edilmesi (bkz. Resim <b>J</b> ) .....	Sayfa 313
Durum göstergelerine genel bakış .....	Sayfa 314
Fonksiyonların kontrol seçeneklerine genel bakış .....	Sayfa 314
Arızaların giderilmesi .....	Sayfa 315
Bakım ve servis .....	Sayfa 316
Bakım ve temizlik .....	Sayfa 316
Müşteri servisi ve uygulama danışmanlığı .....	Sayfa 316
Diğer servis adreslerini şurada bulabilirsiniz: .....	Sayfa 317
Nakliye .....	Sayfa 317
Tasfiye .....	Sayfa 318
Sadece AB ülkeleri için: .....	Sayfa 318
Aküler/bataryalar: .....	Sayfa 318

## Türkçe

### Rotasyon lazerleri ve uzaktan kumanda için güvenlik uyarıları



Tehlikesiz ve güvenli biçimde çalışabilmek için bütün talimatlar okunmalıdır. Bu talimatlara uyulmazsa, entegre koruyucu donanımların işlevi kısıtlanabilir. Uyarı etiketlerini hiçbir zaman görünmez duruma getirmeyin. **BU TALİMATLARI İYİ VE GÜVENLİ BİR YERDE SAKLAYIN VE ÜRÜNÜ BAŞKASINA VERDİĞİNİZDE BUNLARI DA BİRLİKTE VERİN.**

- ▶ **Dikkat – Burada anılan kullanım ve ayar donanımlarından farklı donanımlar veya farklı yöntemler kullanıldığı takdirde, tehlikeli ışın yayılımına neden olunabilir.**
- ▶ **Bu ölçme cihazı bir lazer uyarı etiketi ile teslim edilir (ölçme cihazının resminin bulunduğu grafik sayfasında gösterilmektedir).**
- ▶ **Lazer uyarı etiketindeki metin kendi dilinizde değilse, ilk kullanımdan önce cihaz ekinde teslim edilen kendi dilinizdeki lazer uyarı etiketini mevcut lazer uyarı etiketi üzerine yapıştırın.**



Lazer ışını başkalarına veya hayvanlara doğrultmayın ve doğrudan gelen veya yansıyan lazer ışınına bakmayın. Aksi takdirde başkalarının gözünü kamaştırabilir, kazalara neden olabilir veya gözlerde hasara neden olabilirsiniz.

- ▶ **Lazer ışını gözünüze gelecek olursa gözlerinizi bilinçli olarak kapatın ve hemen başınızı başka tarafa çevirin.**
- ▶ **Lazer donanımında hiçbir değişiklik yapmayın.** Bu kullanım kılavuzunda tanımlanan ayar olanaklarından tehlikesiz biçimde yararlanabilirsiniz.
- ▶ **Lazer gözlüğünü (aksesuar) koruyucu gözlük olarak kullanmayın.** Lazer gözlüğü lazer ışınının daha iyi görülmesini sağlar, ancak lazer ışınına karşı koruma sağlamaz.
- ▶ **Lazer gözlüğünü (aksesuar) güneş gözlüğü olarak veya trafikte kullanmayın.** Lazer gözlüğü kızılötesi ışınlarla karşı tam bir koruma sağlamaz ve renk algılama performansını düşürür.
- ▶ **Ürünler orijinal yedek parça kullanma koşulu ile sadece bir uzman tarafından onarılmalıdır.** Bu sayede güvenliği sürekli hale getirirsiniz.
- ▶ **Çocukların kontrolünüz dışında lazerli ölçme cihazını kullanmasına izin vermeyin.** İstemeden de olsa kendi gözlerinizin veya başkalarının gözlerinin kamaşmasına neden olabilirsiniz.
- ▶ **Çevrede yanıcı sıvılar, gazlar veya tozlar bulunan patlama tehlikesi olan yerlerde çalışmayın.** Tozu veya buharları tutuşturabilecek kıvılcımlar oluşabilir.

- ▶ **Işın kaynağını izlemek için dürbün ve büyüteç gibi optik açıdan toplayıcı araçlar kullanmayın.** Gözlerinize zarar verebilirsiniz.
- ▶ **Aküleri veya pilleri açmayın.** Kısa devre tehlikesi vardır.
- ▶ **Akü hasar görürse veya usulüne aykırı kullanılırsa dışarı buhar sızabilir. Akü yanabilir veya patlayabilir.** Çalıştığınız yeri havalandırın ve şikayet olursa hekime başvurun. Akülerden çıkan buharlar nefes yollarını tahriş edebilir.
- ▶ **Yanlış kullanım veya hasarlı akü, yanıcı sıvının aküden dışarı sızmasına neden olabilir. Bu sıvı ile temas etmekten kaçınmın. Yanlışlıkla temas ederseniz temas eden yeri su ile yıkayın. Sıvı gözlerinize gelecek olursa hekime başvurun.** Dışarı sızan akü sıvısı cilt tahrişlerine ve yanmalara neden olabilir.
- ▶ **Çivi veya tornavida gibi sivri nesnelere veya dışarıdan kuvvet uygulama aküde hasara neden olabilir.** Akü içinde bir kısa devre oluşabilir ve akü yanabilir, duman çıkarabilir, patlayabilir veya aşırı ölçüde ısınabilir.
- ▶ **Kullanım dışındaki aküyü, kontaklar arasında köprüleme yapabilecek büro ataçları, madeni paralar, anahtarlar, çiviler, vidalar veya başka küçük metal nesnelere uzak tutun.** Akü kontakları arasındaki bir kısa devre yanmalara veya yangınlara neden olabilir.
- ▶ **Bosch aküyü sadece üreticinin ürünlerinde kullanın.** Ancak bu yolla akü tehlikeli zorlanmalara karşı korunur.
- ▶ **Aküleri sadece üretici tarafından tavsiye edilen şarj cihazlarında şarj edin.** Bir akünün şarjına uygun olarak üretilmiş şarj cihazı başka bir akünün şarjı için kullanılırsa yangın tehlikesi ortaya çıkar.



**Aküleri sıcağın, sürekli gelen güneş ışınından, ateşten, kirden, sudan ve nemden koruyun.** Patlama ve kısa devre tehlikesi vardır.



**Manyetik aksesuarları, implantlara ve kalp pili veya insülin pompası gibi özel tıbbi cihazlara yaklaştırmayın.** Aksesuarların mıknatısları, implantların ve tıbbi cihazların fonksiyonlarını olumsuz yönde etkileyebilecek bir alan oluşturur.

- ▶ **Manyetik aksesuarları manyetik veri taşıyıcılardan ve manyetik etkilere karşı hassas olan cihazlardan uzak tutun.** Aksesuarlardaki mıknatısların etkisi ile geri dönüşü mümkün olmayan veri kayıpları ortaya çıkabilir.
- ▶ **Dikkat! Bluetooth® 'lu ölçme cihazını kullanırken başka cihaz ve sistemlerde, uçaklarda ve tıbbi cihazlarda (örneğin kalp pilleri, iştme cihazları) parazitler görülebilir. Yine aynı şekilde yakındaki insan ve hayvanlara da zarar verilebilir. Bluetooth® 'lu cihazı tıbbi cihazların, benzin istasyonlarının, kimyasal madde tesislerinin, patlama riski olan yerlerin ve patlatma yapılan bölgelerin yakınında kullanmayın. Bluetooth® 'lu ölçme cihazını uçaklarda kullanmayın. Uzun süreli ve bedeninize yakın kullanımdan kaçınmın.**

*Bluetooth®* ismi ve işareti (logosu) Bluetooth SIG, Inc. firmasının tescilli markası ve mülkiyetindedir. Bu isim ve

**işaretin Robert Bosch Power Tools GmbH firması tarafından her türlü kullanımı lisanslıdır.**

## Ürün ve performans açıklaması

Lütfen kullanma kılavuzunun ön kısmındaki resimlere dikkat edin.

### Usulüne uygun kullanım

#### Rotasyon lazeri

Bu ölçme cihazı hassas yatay yükseklik gradyanları, dikey çizgilerin, yapı çizgilerinin ve şakül noktalarının belirlenmesi ve kontrolü için geliştirilmiştir.

Bu ölçme cihazı kapalı mekanlarda ve açık havada kullanılmaya uygundur.

#### Uzaktan kumanda

Uzaktan kumanda **Bosch** rotasyon lazerinin *Bluetooth®* üzerinden kumanda edilmesi için tasarlanmıştır.

Uzaktan kumanda hem kapalı mekanlarda hem de dış mekanlarda kullanılmaya uygundur.

### Şekli gösterilen elemanlar

Şekli gösterilen bileşenlerin numaraları grafik sayfasındaki ölçme aletinin ve uzaktan kumandanın şekli üzerindeki numaralarla aynıdır.

#### Rotasyon lazeri

- (1) Pil haznesi kapağı
- (2) Pil haznesi kapağı kilidi
- (3) Aşağı doğru eğim tuşu ▼/Saat yönünde dönüş tuşu ↻
- (4) Yukarı doğru eğim tuşu ▲/Saat yönünün tersine dönüş tuşu ↺
- (5) Çizgisel işletim tuşu
- (6) Rotasyonlu işletim tuşu
- (7) *Bluetooth®* tuşu
- (8) Değişken lazer ışını
- (9) Lazer ışını çıkışı deliği
- (10) Yukarı doğru şakül noktası<sup>a)</sup>
- (11) Açma/kapama tuşu
- (12) Durum göstergesi
- (13) Manuel işletim tuşu
- (14) Eğim ayarı tuşu
- (15) Ekran
- (16) Hizalama çentiği
- (17) Taşıma tutamağı
- (18) Tripod girişi 5/8" (yatay)
- (19) Lazer uyarı etiketi
- (20) Tripod girişi 5/8" (dikey)
- (21) Seri numarası
- (22) Pil adaptörü
- (23) Akü/pil adaptörü boşa alma tuşu

#### (24) Akü<sup>b)</sup>

- a) Dikey işletimde şakül noktası yukarı doğru 90° referans noktası olarak geçerlidir.
- b) **Şekli gösterilen veya tanımlanan aksesuar standart teslimat kapsamında değildir. Aksesuarın tümünü aksesuar programımızda bulabilirsiniz.**

#### Rotasyon lazeri gösterge elemanları

- (a) Lazer işletim türü göstergesi
- (b) *Bluetooth®* bağlantı göstergesi
- (c) Şok uyarı fonksiyonu göstergesi
- (d) Akü/pil şarj durumu göstergesi
- (e) Aşağıya doğru şakül noktası fonksiyonu göstergesi
- (f) X eksen eğim açısı göstergesi
- (g) Y eksen eğim açısı göstergesi
- (h) Rotasyon hızı göstergesi
- (i) Fonksiyon tuşu sembolü

#### Uzaktan kumanda

- (25) Aşağıya doğru şakül noktası fonksiyonu tuşu
- (26) Rotasyonlu işletim tuşu
- (27) Uyku modu tuşu
- (28) Çizgisel işletim tuşu
- (29) Saat yönünün tersine dönüş tuşu
- (30) Yukarı doğru eğim tuşu
- (31) Eğim ayarı tuşu
- (32) Sinyal gönderim göstergesi
- (33) X eksen durum göstergesi
- (34) Y eksen durum göstergesi
- (35) Aşağı doğru eğim tuşu
- (36) Saat yönünde dönüş tuşu
- (37) Pil haznesi kapağı kilidi
- (38) Seri numarası
- (39) Pil haznesi kapağı
- (40) Uzaktan kumanda<sup>a)</sup>

- a) **Şekli gösterilen veya tanımlanan aksesuar standart teslimat kapsamında değildir. Aksesuarın tümünü aksesuar programımızda bulabilirsiniz.**

#### Aksesuar/Yedek parçalar

- (41) Lazer alıcı<sup>a)</sup>
- (42) Ölçüm latası<sup>a)</sup>
- (43) Tripod<sup>a)</sup>
- (44) Duvar mesnedi/doğrultma ünitesi<sup>a)</sup>
- (45) Duvar mesnedi sabitleme delikleri<sup>a)</sup>
- (46) Duvar mesnedini kaba ayarlama basmalı tuşu<sup>a)</sup>
- (47) Duvar mesnedi ince ayar cıvatası<sup>a)</sup>
- (48) Duvar mesnedi 5/8" cıvatası<sup>a)</sup>
- (49) Miknatis<sup>a)</sup>
- (50) Lazer gözlüğü<sup>a)</sup>
- (51) Lazer hedef tahtası<sup>a)</sup>

(52) Kemer<sup>a)</sup>(53) Çanta<sup>a)</sup>

- a) Şekli gösterilen veya tanımlanan aksesuar standart teslimat kapsamında değildir. Aksesuarın tümünü aksesuar programımızda bulabilirsiniz.

## Teknik veriler

Rotasyon lazeri	GRL 600 CHV	GRL 650 CHVG
Malzeme numarası	<b>3 601 K61 F..</b>	<b>3 601 K61 V..</b>
Çalışma alanı (yarıçap)		
- Lazer alıcı olmadan maks. <sup>A)</sup>	30 m	35 m
- Lazer alıcı maks. ile	300 m	325 m
30 m mesafede nivelman hassasiyeti <sup>B)C)</sup>		
- Yatay	±1,5 mm	±1,5 mm
- Dikey	±3 mm	±3 mm
Otomatik nivelman aralığı	±% 8,5 (±5°)	±% 8,5 (±5°)
Nivelman süresi (% 3 eğime kadar)	30 sn	30 sn
Rotasyon hızı	150/300/600 dev/dak	150/300/600 dev/dak
Tek/iki eksenli eğimli işletim	±% 8,5	±% 8,5
Eğimli işletim hassasiyeti <sup>B)D)</sup>	±% 0,2	±% 0,2
Referans yükseklik üzerinde maks. uygulama yüksekliği	2000 m	2000 m
Bağlı hava nemi maks.	% 90	% 90
IEC 61010-1 uyarınca kirlenme derecesi	2 <sup>E)</sup>	2 <sup>E)</sup>
Lazer sınıfı	2	2
Lazer tipi	630-650 nm, < 1 mW	500-540 nm, < 1 mW
İraksama	< 1,5 mrad (tam açı)	< 1,5 mrad (tam açı)
Önerilen lazer alıcı	LR 60	LR 65 G
Tripod girişi (yatay/dikey)	5/8"	5/8"
Ölçüm aleti enerji kaynağı		
- Akü (Lityum İyon)	18 V	18 V
- Piller (Alkali-Mangan) (pil adaptörü ile)	4 × 1,5 V LR20 (D)	4 × 1,5 V LR20 (D)
İşletme süresi, yakl.		
- Akü ile (4 Ah)	60 sa	50 sa
- Pillerle	70 sa	60 sa
Bluetooth® ölçüm aleti		
- Sınıf	1	1
- Uyumluluk <sup>F)</sup>	Bluetooth® 5.0/4.X (Low Energy) (Düşük Enerji)	Bluetooth® 5.0/4.X (Low Energy) (Düşük Enerji)
- Maks. sinyal erişim mesafesi <sup>G)</sup>	100 m	100 m
- İşletme frekansı aralığı	2402-2480 MHz	2402-2480 MHz
- Gönderim gücü maks.	6,3 mW	6,3 mW
Bluetooth® Smartphone		
- Uyumluluk <sup>F)</sup>	Bluetooth® 5.0/4.X (Low Energy) (Düşük Enerji)	Bluetooth® 5.0/4.X (Low Energy) (Düşük Enerji)
- İşletme sistemi <sup>H)</sup>	Android 6 (ve daha üstü) iOS 11 (ve daha üstü)	Android 6 (ve daha üstü) iOS 11 (ve daha üstü)

Ağırlığı EPTA-Procedure 01:2014 uyarınca

**300 | Türkçe**

Rotasyon lazeri	GRL 600 CHV	GRL 650 CHVG
- Akü ile <sup>1)</sup>	4,2-4,8 kg	4,2-4,8 kg
- Pillerle	4,6 kg	4,6 kg
Ölçüleri (uzunluk × genişlik × yükseklik)	327 × 188 × 278 mm	327 × 188 × 278 mm
Koruma türü	IP 68	IP 68
Devrilme testi yüksekliği <sup>2)</sup>	2 m	2 m
Şarj sırasında önerilen ortam sıcaklığı	0 °C ... +35 °C	0 °C ... +35 °C
İzin verilen ortam sıcaklığı		
- İşletimde	-10 °C ... +50 °C	-10 °C ... +50 °C
- Depolamada	-20 °C ... +50 °C	-20 °C ... +50 °C
Tavsiye edilen aküler	GBA 18V... ProCORE18V 4,0 Ah/8,0 Ah	GBA 18V... ProCORE18V 4,0 Ah/8,0 Ah
Tavsiye edilen şarj cihazları	GAL 18... GAX 18... GAL 36...	GAL 18... GAX 18... GAL 36...

- A) Çalışma alanı elverişsiz ortam koşulları nedeniyle (örneğin doğrudan gelen güneş ışığı) azalabilir.  
B) 20 °C'de  
C) Eksenler boyunca  
D) % ±8,5'lik maksimum eğimde maksimum sapma % ±0,2'dir.  
E) Zaman zaman yoğunlaşma nedeniyle iletkenlik görülebilmesine rağmen, sadece iletken olmayan bir kirlenme ortaya çıkar.  
F) Bluetooth® Low Energy cihazlarında modele ve işletme sistemine göre bağlantı mümkün. Bluetooth® cihazlar SPP profilini desteklemelidir.  
G) Erişim mesafesi kullanılan algılama cihazı da dahil olmak üzere dış koşullara göre önemli ölçüde değişebilir. Kapalı mekanlarda ve metal engeller nedeniyle (örneğin duvarlar, raflar, valizler vb.) Bluetooth® erişim mesafesi önemli ölçüde düşebilir.  
H) Bosch Levelling Remote App güncellemelerine bağlı olarak, işletim sisteminin daha yüksek sürümleri gerekli olabilir.  
I) Kullanılan aküye bağlıdır  
J) Tripod üzerine yatay konumda monte edilmiş olan ölçüm aleti yassı beton zemine devrilir.  
Tip etiketi üzerindeki seri numarası (21) ölçme cihazının kimliğinin belirlenmesine yarar.

Uzaktan kumanda	RC 6
Malzeme numarası	<b>3 601 K69 R..</b>
Çalışma alanı (yarıçap) maks.	100 m
İşletme sıcaklığı	-10 °C ... +50 °C
Saklama sıcaklığı	-20 °C ... +70 °C
Referans yükseklik üzerinde maks. uygulama yüksekliği	2000 m
Bağlı hava nemi maks.	% 90
IEC 61010-1 uyarınca kirlenme derecesi	2 <sup>A)</sup>
Bluetooth® Uzaktan kumanda	
- Sınıf	1
- Uyumluluk <sup>B)</sup>	Bluetooth® 5.0/4.X (Low Energy) (Düşük Enerji)
- Maks. sinyal erişim mesafesi <sup>C)</sup>	100 m
- İşletme frekansı aralığı	2402-2480 MHz
- Gönderim gücü maks.	6,3 mW
Piller	2 × 1,5 V LR6 (AA)
Ağırlığı EPTA-Procedure 01:2014 uyarınca	0,17 kg
Ölçüleri (uzunluk × genişlik × yükseklik)	122 × 59 × 27 mm

## Uzaktan kumanda

RC 6

Koruma türü

IP 54

- A) Zaman zaman yoğunlaşma nedeniyle iletkenlik görülebilmesine rağmen, sadece iletken olmayan bir kirlenme ortaya çıkar.
- B) Bluetooth® Low Energy cihazlarında modele ve işletme sistemine göre bağlantı mümkün. Bluetooth® cihazlar SPP profilini desteklemelidir.
- C) Erişim mesafesi kullanılan algılama cihazı da dahil olmak üzere dış koşullara göre önemli ölçüde değişebilir. Kapalı mekanlarda ve metal engeller nedeniyle (örneğin duvarlar, raflar, valizler vb.) Bluetooth® erişim mesafesi önemli ölçüde düşebilir.

## Montaj

## Ölçme cihazı enerji beslemesi

Bu ölçme cihazı piyasada bulunan bataryalarla veya bir Bosch lityum iyon akü ile çalıştırılabilir.

Piyasada bulunan aküleri kullanmayın (örn. Nikel-metal hibriti).

## Akü ile işletme

- **Sadece teknik veriler bölümünde belirtilen şarj cihazlarını kullanın.** Sadece bu şarj cihazları ölçme cihazınızda kullanılabilen lityum iyon aküler için tasarlanmıştır.

**Not:** Ölçme cihazınızda uygun olmayan akülerin kullanılması hatalı işlemlere veya ölçme cihazınızda hasara neden olabilir.

**Not:** Akü kısmı şarjlı olarak teslim edilir. Aküden tam performansı elde edebilmek için ilk kullanımdan önce aküyü şarj cihazında tam olarak şarj edin.

Lityum iyon aküler kullanım ömürleri kısaltmadan istendiği zaman şarj edilebilir. Şarj işleminin kesilmesi aküye zarar vermez.

Lityum iyon akü „Electronic Cell Protection (ECP)“ sistemi ile derin deşarja karşı korunmalıdır. Akü boşaldığında ölçme cihazı bir koruyucu devre üzerinden kapatılır.

- **Koruyucu devre tarafından kapatıldığında ölçme cihazını tekrar açmayın.** Aksi takdirde akü hasar görebilir.

## Akü şarj durumu göstergesi

Akü ölçme aletinden çıkarıldığında şarj durumu akünün şarj durumu göstergesinin yeşil LED'leriyle gösterilir.

Şarj durumunu görmek için şarj durumu göstergesi tuşları ☺ ya da ☹ üzerine basın.

Şarj durumu göstergesi tuşuna basıldıktan sonra hiçbir LED yanmazsa, akü arızalı demektir ve değiştirilmesi gerekir.

## Akü tipi GBA 18V...



LED'ler	Kapasite
Sürekli ışık 3× yeşil	%60–100
Sürekli ışık 2× yeşil	%30–60
Sürekli ışık 1× yeşil	%5–30
Yanıp sönen ışık 1× yeşil	%0–5

## Akü tipi ProCORE18V...



LED'ler	Kapasite
Sürekli ışık 5× yeşil	%80–100
Sürekli ışık 4× yeşil	%60–80
Sürekli ışık 3× yeşil	%40–60
Sürekli ışık 2× yeşil	%20–40
Sürekli ışık 1× yeşil	%5–20
Yanıp sönen ışık 1× yeşil	%0–5

## Akünün optimum verimle kullanılmasına ilişkin açıklamalar

Aküyü nemden ve sudan koruyun.

Aküyü sadece –20 °C ile 50 °C arasındaki bir sıcaklıkta saklayın. Örneğin yaz aylarında aküyü otomobil içerisinde bırakmayın.

Akünün havalandırma aralıklarını düzenli olarak yumuşak, temiz ve kuru bir fırça ile temizleyin.

Şarj işleminden sonra çok kısa süre çalışabiliyorsa akü ömrünü tamamlamış ve değiştirilmesi gerekiyor demektir. Tasfiye konusundaki talimat hükümlerine uyun.

## Bataryalarla işletme

Bu ölçme cihazının alkali mangan bataryalarla çalıştırılması tavsiye olunur.

Aküleri akü adaptörüne (22) yerleştirin. Akü adaptöründeki görsel aracılığıyla kutup bağlantısının doğru olmasına dikkat edin.

- **Batarya adaptörü sadece kendisi için öngörülen Bosch ölçme cihazları için tasarlanmıştır ve elektrikli el aletleri ile kullanılamaz.**

Bütün bataryaları daima eşzamanlı olarak değiştirin. Daima aynı üreticinin aynı kapasitedeki bataryalarını kullanın.

- **Uzun süre kullanmayacaksanız pilleri ölçüm aletinden çıkarın.** Piller uzun süre ölçüm aleti içinde kullanım dışı kaldıklarında korozyona uğrayabilir ve kendiliğinden boşalabilir.

## Akülerin değiştirilmesi (bkz. Resim A)

Aküyü değiştirmek için pil haznesi kapağının kilidini (2) ☺ konumuna itin ve pil haznesi kapağını (1) kaldırın.





Dolu bir aküyü (24) veya akü takılı akü adaptörünü (22) pil haznesine hissedilir şekilde oturana kadar itin.

Aküyü (24) veya akü adaptörünü (22) çıkarmak için kilit açma tuşuna (23) basın ve aküyü veya akü adaptörünü pil haznesinden çekin. **Bunu yaparken zor kullanmayın.**

Pil haznesi kapağını (1) kapatın ve kilidi (2) konumuna itin.

### Şarj durumu göstergesi

Ekrandaki şarj durumu göstergesi (d) akülerin şarj durumunu gösterir:

Gösterge	Kapasite
	% 60 - 100
	% 30 - 60
	% 5 - 30
	% 0 - 5



Akünün veya pillerin boş olması halinde birkaç saniye boyunca bir uyarı mesajı görüntülenir ve durum göstergesi (12) hızlı tempoyla kırmızı renkte yanıp söner. Ardından ölçüm aleti kapanır.

### Uzaktan kumanda cihazının enerji beslemesi

Bu uzaktan kumanda cihazının alkali mangan pillerle kullanılması tavsiye olunur.

Pil haznesi kapağının kilidini (37) (örn. madeni para ile) konumuna çevirin. Pil haznesi kapağını (39) kaldırın ve pilleri yerleştirin.

Batarya gözünün iç tarafındaki şekle bakarak doğru kutuplama yapın.

Pil haznesi kapağını (39) kapatın ve pil haznesi kapağının kilidini (37) konumuna çevirin.

- **Uzun süre kullanmayacaksanız bataryaları uzaktan kumandadan çıkarın.** Uzaktan kumandadaki piller uzun süre kullanım dışı kaldıklarında korozyona uğrayabilir ve kendiliğinden boşalabilir.

**Not:** Bluetooth® fonksiyonu, uzaktan kumanda pil takılı olduğu sürece aktif kalır. Bu fonksiyondan kaynaklanan enerji tüketimini önlemek için pilleri çıkarabilirsiniz.

## İşletim

- **Ölçme cihazını ve uzaktan kumandayı neme ve doğrudan güneş ışınına karşı koruyun.**
- **Ölçme cihazını ve uzaktan kumandayı aşırı sıcaklıklara veya sıcaklık dalgalanmalarına maruz bırakmayın.** Örneğin gözlem kamerasını uzun süre otomobil içinde bırakmayın. Büyük sıcaklık değişikliklerine maruz kaldığı takdirde tekrar kullanmadan önce ölçme cihazının ve uzaktan kumandanın sıcaklık dengelemesi yapmasını bekleyin. Ölçme aletiyle çalışmaya devam etmeden önce (Bakınız „Ölçme cihazının hassaslık kontrolü“, Sayfa 309) ile her zaman bir hassaslık kontrolü yürütülmelidir. Aşırı sıcaklıklarda veya sıcaklık dalgalanmalarında ölçme cihazının hassaslığı olumsuz yönde etkilenebilir.

- **Ölçme cihazını şiddetli çarpma ve düşmelere karşı koruyun.** Ölçme cihazına dışarıdan şiddetli etki olduğunda, çalışmaya devam etmeden önce daima bir hassaslık kontrolü yapmalısınız (Bakınız „Ölçme cihazının hassaslık kontrolü“, Sayfa 309).

### Uzaktan kumanda cihazının işleme alınması

Yeterli gerilime sahip bataryalar mevcut olduğu sürece uzaktan kumanda cihazı kullanıma hazırdır.

Uzaktan kumandayı etkinleştirmek için, uzaktan kumanda üzerindeki herhangi bir düğmeye basınız. Rotasyon lazerinde eksenlerin durumu çağrılır ve uzaktan kumandadaki (33) ve (34) durum göstergelerinde görüntülenir.

Durum göstergeleri yandığı sürece, uzaktan kumanda üzerindeki bir düğmeye her basış, rotasyon lazerinde ilgili ayarı değiştirir. Uzaktan kumanda üzerindeki sinyal aktarım göstergesinin (32) yanması, bir sinyalin iletilildiğini gösterir. Enerjiden tasarruf etmek için, kısa bir süre sonra uzaktan kumanda devre dışı bırakılır ve (33) ve (34) durum göstergeleri tekrar söner.

Ölçüm aletinin uzaktan kumanda cihazı ile açılıp kapanması mümkün değildir.

### Rotasyon lazerinin işleme alınması

- **Çalışma alanında, lazer ışını yansıtacak veya engelleyebilecek engeller bulundurmayın. Örn. yansıtıcı veya parlak yüzeyleri örtün. Arada cam paneller veya benzeri malzemelerle varken ölçüm yapmayın.** Lazer ışınının yansımaları veya engellenmesi hatalı sonuçlara neden olabilir.

### Ölçme cihazının yerleştirilmesi

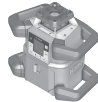

Yatay konum



Dikey konum

Ölçme aletini yatay veya dikey konumda sağlam bir zemine yerleştirin, bir tripoda (43) veya doğrultma ünitesi bir duvar mesnedine (44) takın.

Yüksek nivelman hassasiyeti nedeniyle ölçme cihazı titreşim ve konum değişmelerine tepki gösterir. Tekrar tekrar nivelman yapmak zorunda kalmamak ve işleme ara vermemek için ölçme cihazının sağlam bir konumda olmasına dikkat edin.

### Ölçme cihazının kullanılması

Ölçüm aletinin ana fonksiyonları, ölçüm aletindeki tuşlar veya uzaktan kumanda (40) aracılığıyla kontrol edilir. Diğer fonksiyonlar uzaktan kumanda (40), lazer alıcı (41) veya **Bosch Levelling Remote App** üzerinden kullanılabilir (Bakınız „Fonksiyonların kontrol seçeneklerine genel bakış“, Sayfa 314).



Ölçüm aletinin ekranındaki (15) gösterge için şunlar geçerlidir:

- Bir fonksiyon tuşuna ilk kez basıldığında (örn. Çizgisel işletim tuşu (5)) fonksiyonun güncel ayarları gösterilir. Fonksiyon tuşuna yeniden basıldığında ayarlar değiştirilir.
- Ekranın alt kısmında çeşitli menülerin fonksiyon tuşu sembolleri (i) gösterilir. Ekranın etrafında düzenlenmiş ilgili fonksiyon tuşlarıyla (Softkeys) sembollerle (i) gösterilen fonksiyonlar yürütülebilir (Bakınız: Resim B). Semboller ilgili menüye bağlı olarak kullanılabilir durumdaki fonksiyon tuşlarını (örn. rotasyonlu işletim menüsünde rotasyonlu işletim tuşu (6)) veya Devam (➔), Geri (⏪) veya Onayla (⏹) gibi ilave fonksiyonları gösterir.
- Fonksiyon tuşu sembollerinin (i) yardımıyla, aşağı doğru eğim tuşu/saat yönünde dönüş tuşu (3) veya yukarı doğru eğim tuşu/saat yönünün tersine dönüş tuşu (4) gibi tuşların güncel menüde aşağı doğru eğim (▼) veya yukarı doğru eğim (▲), saat yönünde dönüş (⌚) veya saat yönünün tersine dönüş (⌚) işlevlerini sağlayıp sağlamadıkları görülebilir.
- Tuşa en son basıldıktan 5 sn sonra gösterge otomatik olarak başlangıç ekranına döner.
- Her tuşa basıldığında veya ölçüm aletine iletilen her sinyalde ekran (15) aydınlatılır. Bu aydınlatma tuşa en son basıldıktan yaklaşık 1 dakika sonra söner.

Ölçüm aletindeki veya uzaktan kumandadaki eğim veya dönüş tuşlarına daha uzun süreli basıldığında çeşitli fonksiyonlardaki eğim veya dönüş işlemi hızlandırılabilir. Ölçüm aleti kapatılırken tüm fonksiyonlar standart ayara geri döndürülür.

### Açma/kapama

**Not:** İlk işleme almadan sonra veya her çalışma başlangıcından önce (Bakınız „Ölçme cihazının hassaslık kontrolü“, Sayfa 309) ile bir hassaslık kontrolü gerçekleştirin.

Ölçüm aletini **açmak** için açma/kapama tuşuna (11) basın. Birkaç saniye boyunca başlangıç sekansı, ardından başlangıç ekranı gösterilir. Ölçme aleti değişken lazer ışını (8) veya yukarı doğru şakül noktasını (10) çıkış deliklerinden (9) gönderir.

- ▶ **Lazer ışını başkalarına veya hayvanlara doğrultmayın ve uzak mesafeden de olsa lazer ışınına bakmayın.**



Dengeleme işlemi otomatik olarak başlar ve ekrandaki dengelemeye yönelik yanıp sönen sembol, yanıp sönen lazer ışınları ve yeşil yanıp sönen durum göstergesiyle (12) gösterilir (Bakınız „Nivelman otomatığı“, Sayfa 306).

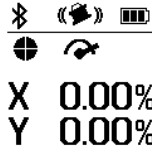

Başarılı bir dengeleme işleminden sonra başlangıç ekranı görünür, lazer ışınları sürekli yanar, rotasyon başlar ve durum göstergesi (12) sürekli yeşil yanar.

- ▶ **Açık bulunan ölçme cihazını kontrolünüz dışında bırakmayan ve kullandıktan sonra ölçme cihazını kapatın.** Başkalarının gözü lazer ışını ile kamaşabilir.



Ölçüm aletini **kapatmak** için açma/kapama tuşunu (11) ekranda kapatma sembolü gösterilene kadar basılı tutun.

Enerjiden tasarruf etmek için ölçüm aletini sadece kullandığınız zamanlar açın.



İzin verilen maksimum işletim sıcaklığının 50 °C'yi aşması halinde birkaç saniye boyunca bir uyarı mesajı gösterilir ve durum göstergesi (12) kırmızı renkte yanıp söner.

Ardından ölçme cihazı lazer diyetonu korumak için kapatılır. Soğuduktan sonra ölçüm aleti tekrar işletmeye hazır duruma gelir ve tekrar açılabilir.

### Uzaktan kumanda/lazer alıcı ile bağlantı oluşturulması

Teslimat durumunda ölçüm aleti, teslimat kapsamındaki uzaktan kumanda (40) ve teslimat kapsamındaki lazer alıcı (41) için Bluetooth® bağlantısı zaten kurulmuştur.

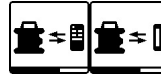

Uzaktan kumanda veya lazer alıcının bağlantısını kurmak için Bluetooth® (7) tuşunu ekranda uzaktan kumanda/lazer alıcı için

bağlantı kurulumuna ilişkin sembol gösterilene kadar basılı tutun.

Uzaktan kumandayla bağlantı kurmak için uzaktan kumandadaki döndürme tuşuna saat yönünün tersinde (29) ve döndürme tuşuna saat yönünde (36), durum göstergeleri (33) ve (34) yanıp sönmeye başlayana kadar aynı anda basınız. Uzaktan kumandanın bağlantı kurulumu sırasında, uzaktan kumandadaki durum göstergeleri dönüşümlü olarak yeşil yanıp söner.

Lazer alıcıya bağlantı kurmak için, lazer alıcının ekranında bir bağlantı kurma mesajı görünene kadar lazer alıcı üzerindeki X eksenini ve Y eksenini tuşlarına aynı anda basılı tutunuz. Bu işlem esnasında lazer alıcının kullanım kılavuzundaki açıklamalara dikkat edin.



Uzaktan kumanda veya lazer alıcının başarılı bağlantı kurulumu ekranda onaylanır.

Uzaktan kumandaya yönelik bağlantı başarılı olmadan önce uzaktan kumandadaki durum göstergesi **(33)** ve **(34)** 3 sn boyunca yeşil renkte yanar.



Bağlantı kurulamaması halinde ekranda bir hata mesajı gösterilir. Uzaktan kumandaya yönelik bağlantı başarılı olduğunda uzaktan

kumandadaki durum göstergesi **(33)** ve **(34)** 3 sn boyunca kırmızı renkte yanar.

2 lazer alıcı aynı anda ölçüm aletine bağlı olabilir ve ölçüm aletiyle çalışabilir.

Daha fazla uzaktan kumanda veya lazer alıcının bağlanması halinde ilgili eski bağlantı silinir.

#### Uzaktan kumanda Bosch Levelling Remote App

Bu ölçme cihazı bir *Bluetooth*® modülü ile donatılmıştır ve bu modül radyo sinyali yardımı ile bir *Bluetooth*® arabirimli Smartphone üzerinden uzaktan kumandaya olanak sağlar. Bu fonksiyondan yararlanmak için uygulama (App) „**Bosch Levelling Remote App**“ gereklidir. Bu uygulamayı cihazınıza göre ilgili App-Store (Apple App Store, Google Play Store) üzerinden indirebilirsiniz.

*Bluetooth*® bağlantısına ait sistem ön koşullarına ilişkin bilgileri Bosch internet sayfasında [www.bosch-pt.com](http://www.bosch-pt.com) bulabilirsiniz.

*Bluetooth*® üzerinden uzaktan kumandada kötü algılama koşulları nedeniyle mobil cihazla ölçme cihazı arasında zamansal gecikmeler olabilir.

*Bluetooth*® varsayılan olarak açılmıştır.

Uzaktan kumanda *Bluetooth*®'unu aplikasyon üzerinden kapatmak için *Bluetooth*® **(7)** tuşuna basın. Başlangıç ekranındaki *Bluetooth*® **(b)** bağlantı göstergesi kaybolur.

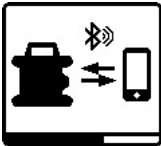

Uzaktan kumandaya yönelik *Bluetooth*®'u aplikasyon üzerinden tekrar açmak için, *Bluetooth*® **(7)** tuşuna kısa süreli basınız. Akıllı telefon ile bağlantı kurulumu sembolü ekranda gösterilir.

*Bluetooth*® arabiriminin mobil uç cihazınızda aktif olduğundan emin olun.

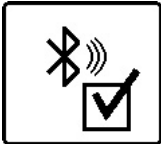

Başarılı bağlantı kurulumu ekranda onaylanır. Başlangıç ekranında mevcut bağlantı *Bluetooth*® **(b)** bağlantı göstergesinden anlaşılabilir.



Bağlantı kurulamaması halinde ekranda bir hata mesajı gösterilir.

Bosch uygulamasının başlatılmasından sonra mobil cihazla ölçme cihazı arasındaki bağlantı kurulur. Çok sayıda etkin ölçme cihazı bulunursa uygun ölçme cihazını seçin. Sadece bir etkin ölçme cihazı bulunursa otomatik bağlantı gerçekleşir.

*Bluetooth*® üzerinden bağlantı uzak mesafe veya ölçme cihazı ile mobil cihaz arasındaki engeller nedeniyle ve elektromanyetik parazit kaynakları nedeniyle kesilebilir. Bu durumda yeni bağlantı kurulumu otomatik olarak başlatılır.

#### Uyku modu

Çalışma aralarında ölçüm aletini uyku moduna alabilirsiniz. Bu işlem sırasında tüm ayarlar kaydedilir.



Uyku modunu **açmak** için açma/kapama tuşuna **(11)** kısa süre basın. Gösterilen menüde uyku modu seçilene kadar açma/kapama tuşuna **(11)** basın. Seçiminizi  ile onaylamak için eğim ayarı tuşuna **(14)** basın.

Alternatif olarak uyku modunu uzaktan kumandada uyku modu tuşuna **(27)** basarak da açabilirsiniz.



Uyku modu açıldığında ekranda uyku modu sembolü gösterilir. Durum göstergesi **(12)** yavaş tempoda yeşil renkte yanıp söner. Şok uyarı fonksiyonu aktif kalır, tüm ayarlar kaydedilir.

Uyku modunu **kapatmak** için ölçüm aletindeki açma/kapama tuşuna **(11)** veya uzaktan kumandadaki uyku modu tuşuna **(27)** kısa süre basın.

Ölçüm aletini dinlenme modundayken de kapatabilirsiniz. Bunun için açma/kapama tuşuna **(11)**, ekranda kapatma sembolü görünene kadar basılı tutunuz. Ölçüm aletindeki ve uzaktan kumandadaki diğer tüm tuşlar devre dışı bırakılır. Uyku modunu **Bosch Levelling Remote App** üzerinden de açip kapatabilirsiniz.

#### Tuş kilidi



Ölçüm aletinin ve uzaktan kumandanın klavyesi **Bosch Levelling Remote App** üzerinden kilitlenebilir. Ölçüm aletinin ekranında tuş kilidi sembolü gösterilir.

Tuş kilidi şu şekilde kaldırılabilir:

- **Bosch Levelling Remote App** üzerinden,
- Ölçüm aletinin açma/kapama tuşunu **(11)** açıp kapatma yoluyla

- Veya ölçüm aletindeki ▲/↻ (4) ve ▼/↺ (3) tuşlarına aynı anda basarak.

## İşletim türleri

### X ve Y eksenlerinin konumu

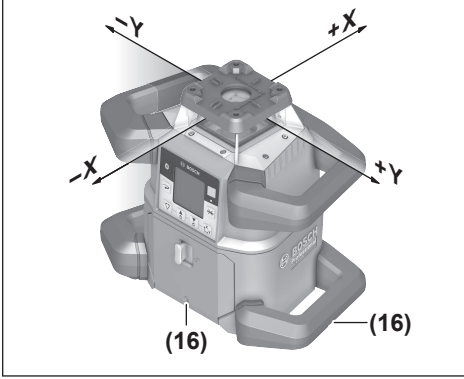

X ve Y eksenlerinin konumu gövdedeki rotasyon başında işaretlidir. Bu işaretlemeler alt gövde kenarındaki veya tutamaktaki hizalama çentiklerinin (16) tam üzerinde bulunur. Hizalama çentiklerinin yardımıyla ölçme aletini eksen boyunca hizalayabilirsiniz.

### İşletme türleri genel görünüşü

Her 3 işletim türü de cihazın yatay ve dikey konumunda mümkündür.

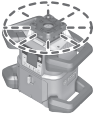

#### Rotasyonlu işletim

Rotasyonlu işletim özellikle lazer alıcı kullanılırken tavsiye edilir. Çeşitli rotasyon hızları arasında seçme yapabilirsiniz.

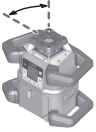

#### Çizgisel işletim

Bu işletim türünde değişken lazer ışını sınırlı bir delik açısında hareket eder. Bu nedenle lazer ışınının görünürlüğü rotasyonlu işleme oranla daha iyidir. Çeşitli açıklık açıları arasında seçme yapabilirsiniz.

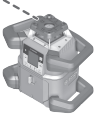

#### Noktasal mod

Bu işletim türünde değişken lazer ışınının görünürlüğü en yüksek düzeydedir. Bu işletim türü örneğin yüksekliklerin kolayca aktarılmasına veya hizalamaların kontrolüne yarar.

Çizgisel ve noktasal işletim lazer alıcı (41) ile kullanıma uygun değildir.

### Rotasyonlu işletim

Her açma işleminden sonra ölçme aleti standart rotasyon hızı (600 dev/dak) ile rotasyonlu işletimde bulunur.

Çizgisel işletimden rotasyonlu işleme geçmek için rotasyonlu işletim tuşuna (6) veya uzaktan kumandanın rotasyonlu işletim tuşuna (26) basın.

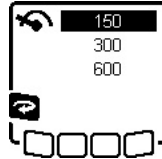

Rotasyon hızını değiştirmek için istenen hız ekranda gösterilene kadar rotasyonlu işletim tuşuna (6) veya uzaktan kumandanın rotasyonlu işletim tuşuna (26) basın.

Başlangıç ekranında rotasyon hızı göstergesinde (h) ayarlanan hız gösterilir.

Lazer alıcı ile çalışırken en yüksek rotasyon hızını seçmeniz gerekir. Lazer alıcı olmadan çalışırken lazer ışınının daha iyi görünmesi için rotasyon hızını düşürün ve lazer gözlüğü (50) kullanın.

### Çizgisel işletim/noktasal işletim

Çizgisel işleme veya noktasal işleme geçmek için çizgisel işletim tuşuna (5) veya uzaktan kumandanın çizgisel işletim tuşuna (28) basın.

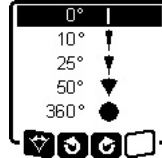

Açıklık açısını değiştirmek için ekranda istenen işletim türü gösterilene kadar çizgisel işletim tuşuna (5) veya uzaktan kumandanın çizgisel işletim tuşuna (28) basın. Açıklık açısı, noktasal moda ulaşılan kadar her bastığınızda kademeli olarak küçültülür.

360°'de ölçüm aleti tekrar dönüş modundadır, rotasyon hızı en son ayarlanan hızdır.

**Not:** Atalet nedeniyle lazer, lazer çizgisinin son noktalarını biraz aşabilir.

### Çizginin/noktanın rotasyon düzleminde döndürülmesi

Çizgisel ve noktasal işletimde lazer çizgisini veya lazer noktasını lazerin rotasyon düzleminde konumlandırabilirsiniz. 360° dönüş mümkündür.

**Saat yönünün tersine** dönüş için ölçme aletindeki ↻ (4) tuşuna veya uzaktan kumandanın saat yönünün tersine dönüş tuşuna (29) basın.

**Saat yönünde** dönüş için ölçme aletindeki ↻ (3) tuşuna veya uzaktan kumandanın saat yönünde dönüş tuşuna (36) basın.

### Dikey konumda rotasyon düzlemini çevirmek

Ölçüm aleti dikey konumdayken lazer noktasını, lazer çizgisini veya rotasyon düzlemini; basit ve paralel hizalama için % ±8,5'lik bir aralıkta X ekseninde döndürebilirsiniz.

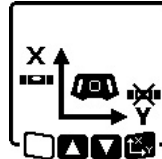

Fonksiyonu başlatmak için ölçüm aletindeki eğim ayarı tuşuna (14) uzaktan kumandanın eğim ayarı tuşuna (31) basabilirsiniz. Y ekseninin eğim ayarına yönelik menü gösterilir, Y eksenini sembolü yanıp söner.

Rotasyon düzlemini döndürmek için istenen konuma ulaşılan kadar ölçme aletindeki ▲ (4) tuşuna veya ▼ (3) veya uzaktan kumandanın yukarı doğru eğim tuşuna (30) veya aşağı doğru eğim tuşuna (35) basın.

### Dikey konumda aşağı doğru otomatik şakül noktası fonksiyonu

Ölçüm aletini dikey konumda bir zemin referans noktasına hizalamak için, değişken lazer ışını (8) şakül noktası olarak aşağı doğru çevirebilirsiniz. Şakül noktası fonksiyonu sadece uzaktan kumanda aracılığıyla veya **Bosch Levelling Remote App** üzerinden başlatılabilir.

Değişken lazer ışını, şakül noktası olarak otomatik hizalama yapmaz. Bu nedenle, şakül noktası fonksiyonunu başlatırken ölçüm aletinin hizalandığından emin olunuz.

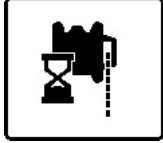

Aşağı doğru şakül noktası fonksiyonunu başlatmak için uzaktan kumandanın şakül noktası fonksiyonu tuşuna (25) basın. Değişken lazer ışını dikey konumdayken ekranda şakül noktası fonksiyonu sembolü gösterilir. Hizalama başarıyla gerçekleştirildikten

sonra başlangıç ekranında şakül noktası fonksiyonu göstergesi (e) gösterilir.

### Nivelman otomatigi

#### Genel görünüş

Açıldıktan sonra ölçüm aleti yataylığı veya dikeyliği kontrol eder ve yakl.  $\pm 8,5$ 'lik ( $\pm 5^\circ$ ) otomatik nivelman aralığındaki sapmaları otomatik olarak giderir.



Nivelman sırasında ekranda nivelman sembolü yanıp söner. Ölçüm aletinde durum göstergesi (12) veya uzaktan kumanda ilgili eksenin durum göstergesi ((34) veya (33)) aynı anda yeşil renkte yanıp söner.

Nivelman işlemi tamamlanana kadar rotasyon durdurulur ve lazer ışınları yanıp söner. Nivelman işlemi başarıyla tamamlandıktan sonra başlangıç ekranı gösterilir. Lazer ışınları sürekli yanar ve rotasyon başlatılır. Ölçme aletinde durum göstergesi (12) ve uzaktan kumandada nivelman uyarı yapılan eksenin durum göstergesi ((34) veya (33)) sürekli yeşil renkte yanar.



Ölçüm aleti  $\pm 8,5$ 'ten daha eğimliyse, yatay veya dikey konumdan farklı konumlandırıldıysa nivelman yapılması mümkün değildir. Ekranda

bir hata mesajı gösterilir ve durum göstergesi (12) kırmızı renkte yanıp söner.

Ölçme cihazını yeniden konumlandırın ve nivelman işlemini bekleyin.



Maksimum nivelman süresi aşıldıysa nivelman bir hata mesajıyla iptal edilir.

Nivelmanı yeniden başlatmak için ölçme aletini yeniden konumlandırın ve açma/kapama tuşuna (11) kısa süre basın.

#### Konum değişiklikleri

Ölçme cihazının nivelman tamamlandıktan sonra cihaz yatay veya dikey konumu sürekli olarak kontrol eder. Konum değişikliklerinde otomatik olarak nivelman yapılır.

**Minimum konum değişiklikleri** çalışma iptal edilmeden dengelenir. Zemindeki titreşimler ve hava koşullarının neden olduğu etkiler bu işleme otomatik olarak dengelenir.

**Daha büyük konum değişikliklerinde** nivelman işlemi sırasında hatalı ölçümlerin önlenmesi için lazer ışınının rotasyonu durdurulur ve lazer ışınları yanıp söner. Ekranda nivelman sembolü gösterilir. Gerekirse şok uyarı fonksiyonu devreye girer.

Ölçme aleti yatay veya dikey konumu kendiliğinden algılar. **Yatay veya dikey konumlar arasında değiştirme** yapmak için ölçme aletini kapatın, yeniden konumlandırın ve tekrar açın.



Konum açma/kapama olmadan değiştirilirse bir hata mesajı görüntülenir ve durum göstergesi (12) hızlı tempoda kırmızı renkte yanıp söner. Nivelmanı yeniden başlatmak için açma/kapama tuşuna (11) kısa süre basın.

#### Şok uyarı fonksiyonu

Ölçme aleti bir şok uyarı fonksiyonuna sahiptir. Bu fonksiyon ölçme aletine yönelik konum değişikliklerinde, sarsıntılarda veya zemin titreşimlerinde nivelman işleminin değiştirilmesi konumda gerçekleştirilmesini ve böylece ölçme aletinin kaymasıyla meydana gelecek hataları önler.

GRL 650 CHVG: Şok uyarı fonksiyonunun 2 hassasiyet kademesi vardır. Ölçüm aletini açtıktan sonra, yüksek hassasiyet ayarlanır.

#### Şok uyarısının aktifleştirilmesi:



Şok uyarı fonksiyonu standart olarak açık durumdadır. Ölçüm aleti açıldıktan yaklaşık 30 sn sonra etkinleştirilir.

X 0.00%  
Y 0.00%

Etkinleştirme sırasında ekranda şok uyarı fonksiyonu göstergesi (c) yanıp söner. Etkinleşmeden sonra gösterge sürekli olarak yanmaya başlar.

#### Şok uyarısı devrede:



Ölçüm aletinin konumu değişirse veya şiddetli bir titreşim kaydedilirse şok uyarı fonksiyonu devreye girer: Lazerin rotasyonu durdurulur ve bir hata mesajı görüntülenir. Durum göstergesi (12) hızlı tempoda kırmızı renkte yanıp söner ve hızlı tempolu bir uyarı sinyali duyulur.

Uyarı mesajını [OK] ile onaylamak için ölçme aletindeki eğim ayarı tuşuna (14) veya uzaktan kumandanın eğim ayarı tuşuna (31) basın. Nivelman otomatigiyle çalışırken (eğimli işletim dahil) nivelman otomatik olarak yeniden başlatılır. Lazer ışınının konumunu bir referans noktasında kontrol edin ve gerekirse ölçme aletinin yüksekliğini veya konumunu düzeltin.

#### Şok uyarı fonksiyonunun değiştirilmesi/kapatılması:

Ekranda şok uyarısı göstergesiyle (c) güncel ayar gösterilir:



Şok uyarı fonksiyonu, yüksek hassasiyetle açılır.



GRL 650 CHVG: Şok uyarı fonksiyonu, azaltılmış hassasiyetle açılır.



Şok uyarı fonksiyonu kapatıldı.



Şok uyarı fonksiyonunun ayarını değiştirmek için açma/kapama tuşuna **(11)** kısa süreli basınız. Gösterilen menüde istenen ayar seçilene kadar açma/kapama tuşuna **(11)** basın. Seçiminizi **[OK]** ile onaylamak için eğim ayarı tuşuna **(14)** basın.



Şok uyarı fonksiyonu açıldıktan yaklaşık 30 sn sonra etkinleştirilir.

### Yatay konumda eğimli işletim

Ölçme aleti yatay konumdayken X eksenini ve Y eksenini birbirinden bağımsız olarak  $\pm 8,5$ 'lik bir aralıkta eğilebilir.



X ekseninin eğilmesi için ölçüm aletindeki eğim ayarı tuşuna **(14)** veya uzaktan kumandanın eğim ayarı tuşuna **(31)** bir kez basın. X eksenine yönelik eğim ayarı menüsü açılır.

Ölçme aletindeki **▲ (4)** veya **▼ (3)** tuşlarıyla veya uzaktan kumandanın yukarı doğru eğim tuşu **(30)** veya aşağı doğru eğim tuşu **(35)** ile istenen eğimi ayarlayın. Ölçme aletindeki veya uzaktan kumandadaki her iki eğim tuşuna aynı anda basıldığında eğim  $\% 0,00$  olarak sıfırlanır.



Y ekseninin eğilmesi için ölçüm aletindeki eğim ayarı tuşuna **(14)** veya uzaktan kumandanın eğim ayarı tuşuna **(31)** yeniden basın. Y eksenine yönelik eğim ayarı menüsü açılır.

İstenen eğimi X ekseninde açıklandığı şekilde ayarlayın.



Tuşa en son basıldıktan birkaç saniye sonra ölçüm aletinde seçilen eğim uygulanır. Eğim ayarı tamamlanana kadar lazer ışını ve ekrandaki eğim ayarı sembolü yanıp söner.



Eğim ayarı tamamlandıktan sonra başlangıç ekranında her iki eksene yönelik ayarlanan eğim değerleri görüntülenir. Ölçüm aletindeki durum göstergesi **(12)** sürekli kırmızı renkte yanar. Uzaktan kumandada eğimli eksenin **((34))** ve/veya **(33)** durum

**X +4.70%**  
**Y -3.25%**

göstergesi sürekli kırmızı renkte yanar.

### Yatay konumda eğimli işletim için eğim hafızası (GRL 650 CHVG)

Ölçüm aleti, her iki eksen için kullanılan son 4 eğim değerini kaydeder. Eğimlerin yeniden ayarlanmasına alternatif olarak, kaydedilmiş bu eğim kombinasyonlarını kabul edebilirsiniz.

X eksenini için eğimli işletimi başlatınız (Bakınız „Yatay konumda eğimli işletim“, Sayfa 307).

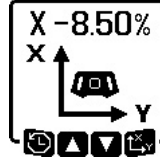

Eğim hafızasını çağırarak için, ölçüm aletindeki çizgisel işletim tuşuna **(5)** veya uzaktan kumanda üzerindeki çizgisel işletim tuşuna **(28)** basınız.

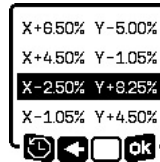

Kaydedilen 4 kombinasyondan birini seçmek için, ekranda istenen kombinasyon görüntülenene kadar ölçüm aletindeki çizgisel işletim tuşuna **(5)** veya uzaktan kumanda üzerindeki çizgisel işletim tuşuna **(28)** basınız.

Seçiminizi onaylamak için, ölçüm aletindeki eğim ayarı tuşuna **(14)** **[OK]** veya uzaktan kumanda üzerindeki eğim ayarı tuşuna **(31)** basınız. Tuşa basıldıktan birkaç saniye sonra, eğim kombinasyonu ölçüm aletinde uygulanır (Bakınız „Yatay konumda eğimli işletim“, Sayfa 307).

Kaydedilen değerler dışındaki değerleri ayarlamak için, ölçüm aletindeki **▲ (4)** **[↔]** veya uzaktan kumanda üzerindeki yukarı eğim tuşuna **(30)** basınız. Gösterge, eğimli işletim ayarı menüsüne döner (Bakınız „Yatay konumda eğimli işletim“, Sayfa 307).

### SlopeProtect

Ölçüm aletinin sıcaklığındaki değişiklikler, eksenlerin ayarlanan eğimini etkileyebilir.

Ölçüm yanlışlıklarını önlemek için, ayarlanan sıcaklık farkı aşıldığında eksenlerin eğimi yeniden ayarlanır: Ölçüm aleti kendini hizalar, ardından son ayarlanan değerlerle eğimli işletime geri döner.

Eğim sınırlaması, sıcaklık değişiklikleri  $\geq 5$  °C olduğunda gerçekleşir.

GRL 650 CHVG: **Bosch Levelling Remote App** yardımıyla sıcaklık farkı 2 °C'ye düşürülebilir veya fonksiyon **SlopeProtect** kapatılabilir. Ayar, ölçüm aleti kapatıldığında kaydedilmez.

### Manuel işletim

Ölçme aletinin nivelman otomatizi kapatılabilir (manuel işletim):

- Birbirinden bağımsız her iki eksen için yatay konumda,
- X eksenini için dikey konumda (Y ekseninde dikey konumda nivelman yapılamaz).

Manuel işletimde ölçme aleti istenen eğimle konumlandırılabilir. Buna ek olarak eksenler birbirinden bağımsız olarak  $\pm 8,5$ 'lik bir aralıkta ölçme aletinden

eğilebilir. Manuel işletimde bir eksenin eğim değeri ekranda gösterilmez.

Ölçme aletinin durum göstergesi (12) şu durumlarda sürekli kırmızı renkte yanar:

- Yatay konumda en az bir eksen manuel işleme ayarlandıysa,
  - Dikey konumda X eksenini manuel işleme ayarlandıysa.
- İlgili eksen manuel işleme ayarlandığında uzaktan kumandada Y eksenini durum göstergesi (34) veya X eksenini durum göstergesi (33) sürekli kırmızı renkte yanar. Manuel işletim uzaktan kumanda üzerinden başlatılamaz.

#### Yatay konumda manuel işletim

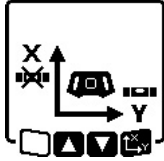

Nivelman otomatizi kapatmak için manuel işletim tuşuna (13) her iki eksen için istenen ayar kombinasyonuna ulaşılan kadar basın. Gösterilen örnek ekranda X eksenini nivelman otomatizi kapalıdır, Y ekseninde nivelman devam eder.



Bir eksenini **nivelman otomatizi kapalı** için eğim ayarı tuşuna (14), **manuel işletim menüsü gösterilirken** basın.

Nivelman otomatizi sadece bir eksen için kapalıysa, sadece bu eksenin eğimini değiştirebilirsiniz. Her iki eksene yönelik manuel işletimde eğim ayarı tuşuna (14) yeniden basarak eksenler arasında geçiş yapabilirsiniz. Ekranda eğimi değiştirilebilen eksenin sembolü yanıp söner.

Seçili eksenini ▲ (4) veya ▼ (3) tuşlarıyla istenen konuma kadar eğin.

#### Dikey konumda manuel işletim



X ekseninin nivelman otomatizi kapatmak için manuel işletim tuşuna (13) bir kez basın. (Y ekseninde dikey konumda nivelman yapılamaz.)

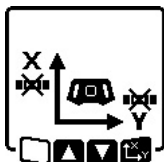

X eksenini nivelman otomatizi olmadan eğmek için eğim ayarı tuşuna (14), **manuel işletim menüsü gösterilirken** basın. Ekranda X ekseninin sembolü yanıp söner.

X eksenini ▲ (4) veya ▼ (3) tuşlarıyla istenen konuma kadar eğin.

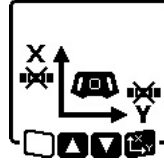

Y eksenini döndürmek için eğim ayarı tuşuna (14), **manuel işletim menüsü gösterilirken** yeniden basın. Ekranda Y ekseninin sembolü yanıp söner.

Y eksenini ▲ (4) veya ▼ (3) tuşlarıyla istenen konuma kadar döndürün.

#### Fonksiyonlar

##### CenterFind modu

**CenterFind** modunda ölçüm aleti otomatik olarak rotasyon başlığının yukarı aşağı hareketleri ile lazer ışını lazer alıcının orta çizgisine hizalamaya çalışır. Lazer ışını ölçüm aletinin X eksenine veya Y eksenine konumlandırılabilir.

Lazer alıcıda **CenterFind** modu başlatılır. Bu işlem esnasında lazer alıcının kullanım kılavuzundaki açıklamaları okuyun ve bunlara dikkat edin.

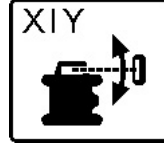

Arama sırasında, ölçüm aletinin ekranında eksenlerden biri veya her ikisi için **CenterFind** sembolü belirir ve durum göstergesi (12) kırmızı yanıp söner.

Lazer ışını, lazer alıcının merkez çizgisine hizalanabilirse; **CenterFind** modu otomatik olarak sonlandırılır ve bulunan eğim başlangıç ekranında görüntülenir.



Lazer ışını, lazer alıcının merkez çizgisine hizalanamazsa; lazer ışınının rotasyonu durdurulur ve ekranda bir hata mesajı görüntülenir. Hata mesajını kapatmak için herhangi bir tuşa basınız. İlgili eksen tekrar %0'a dengelenir.

Ölçüm aletinin ve lazer alıcının doğru şekilde kurulup kurulmadığını kontrol ediniz ve modu yeniden başlatınız. Lazer alıcı, ölçüm aletinin  $\pm 8,5$  dönüş aralığı içinde olmalıdır.

Not: **CenterFind** modunu kullanırken, eksenlerden biri lazer alıcıya hizalanmasa bile her iki eksenin ayarı değişebilir.

##### CenterLock modu (GRL 650 CHVG)

**CenterLock** modunda ölçüm aleti otomatik olarak rotasyon başlığının yukarı aşağı hareketleri ile lazer ışını lazer alıcının orta çizgisine hizalamaya çalışır. **CenterFind** modundan farklı olarak, lazer alıcının konumu sürekli kontrol edilir ve ölçüm aletinin eğimi otomatik olarak ayarlanır. Eğim değerleri ekranda gösterilmez.

► **İlgili CenterLock modunda çalışırken, ölçüm aletinin ve lazer alıcının yanlışlıkla hareket ettirilmemesine dikkat edin.** Eğimin otomatik ayarlanması nedeniyle konum değiştirildiğinde hatalı ölçümler ortaya çıkabilir.

Lazer ışını ölçüm aletinin X eksenine veya Y eksenine konumlandırılabilir.



Lazer alıcıda **CenterLock** modu başlatılır ve sonlandırılır. Bu işlem esnasında lazer alıcının kullanım kılavuzundaki açıklamaları okuyun ve bunlara dikkat edin.



Arama sırasında, ölçüm aletinin ekranında eksenlerden biri veya her ikisi için **CenterLock** sembolü belirir ve durum göstergesi (12) kırmızı yanıp söner.



Lazer ışını, lazer alıcının merkez çizgisıyla hizalanabilirse; başlangıç ekranında bir veya her iki eksenin **CenterLock** sembolü görünür. Eğim değerleri görüntülenmez.



Lazer ışını, lazer alıcının merkez çizgisıyla hizalanamazsa; lazer ışınının rotasyonu durdurulur ve ekranda bir hata mesajı görüntülenir. Hata mesajını kapatmak için herhangi bir tuşa basınız. İlgili eksen tekrar %0'a dengelenir.

Ölçüm aletinin ve lazer alıcının doğru şekilde kurulup kurulmadığını kontrol ediniz ve modu yeniden başlatınız. Lazer alıcı, ölçüm aletinin %  $\pm 8,5$  dönüş aralığı içinde olmalıdır.

Not: **CenterLock** modunu kullanırken, eksenlerden biri lazer alıcıya hizalanmasa bile her iki eksenin uyarı değişebilir.

#### Kısmi yansıtma (bkz. Resim C)

Rotasyonlu işletimde değişken lazer ışını (8) rotasyon düzleminde bir veya birden fazla çeyrek düzlem için kapatabilirsiniz. Böylece lazer ışınına maruz kalma belirli bölgelerle kısıtlanabilir. Ayrıca diğer cihazların lazer ışını nedeniyle arızalanması veya lazer alıcının istenmeyen yansımalar nedeniyle arızalanması önenebilir.

Münferit çeyrek düzlemler yalnızca **Bosch Levelling Remote App** yardımıyla kapatılabilir. Lazer ışınının görüldüğü çeyrek düzlemler başlangıç ekranındaki lazer işletim türü göstergesinde (a) görülebilir.

#### Ölçme cihazının hassaslık kontrolü

Daha sonraki işler sadece iyi eğitim almış ve kalifiye personel tarafından yapılmalıdır. Bir ölçme cihazının hassaslık kontrolü veya kalibrasyonu yapılırken belirli kurallar bilinmelidir.

#### Hassaslık üzerine olan etkiler

En büyük etkiyi ortam sıcaklığı yapar. Özellikle zeminden yukarı doğru seyreden sıcaklık farkları lazer ışını saptırabilir.

Zeminden yükselen ısıdan kaynaklanan termal etkileri en aza indirmek için, ölçüm aletinin bir tripod üzerinde kullanılması tavsiye edilir. Mümkünse ölçüm aletini çalışma yerinin ortasına yerleştirin.

Dış etkiler yanında cihaza özgü etkiler de (örneğin düşme veya şiddetli çarpmalar) sapmalara neden olabilir. Bu

nedenle çalışma başlamadan önce her defasında nivelman hassaslığını kontrol edin.

Ölçme aletinin aşağıda açıklanan ölçme işlemlerinden birinde maksimum sapmayı aşması halinde bir kalibrasyon gerçekleştirin (Bakınız „Ölçme cihazının kalibrasyonu“, Sayfa 310) veya ölçme aletini kontrol edilmek üzere **Bosch** müşteri servisine gönderin.

#### Yatay konumda nivelman hassasiyetinin kontrolü

Güvenilir ve doğru bir sonuç için, nivelman hassasiyeti kontrolünün 30 m'lik serbest ölçme mesafesinde, duvar önünde sabit bir zeminde yapılması önerilir. Her iki eksenin her biri için birer ölçüm işlemi gerçekleştirin.

- Ölçme aletini duvardan 30 m uzaklıkta bir tripoda monte edin veya sağlam, düz bir zemine konumlandırın. Ölçüm aletini açın.

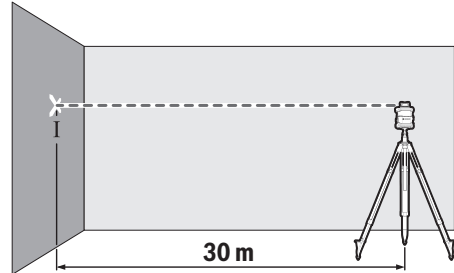

- Nivelman işlemi bittikten sonra duvarda lazer ışınının ortasını işaretleyin (Nokta I).



- Yüksekliği değiştirmeden, ölçüm aletini 180° çevirin. Nivelman işlemini gerçekleştirin ve duvardaki lazer ışınının ortasını işaretleyin (Nokta II). Nokta II'nin, Nokta I'in altında veya üstünde dikey konumlanmasına dikkat ediniz.

Ölçme işlemini diğer eksen için de tekrarlayın. Ölçme işleminden önce ölçme aletini 90° çevirin.

30 m ölçme mesafesinde, izin verilen maksimum sapma  $\pm 1,5$  mm'dir. Nokta I ve II arasındaki **d** farkı her iki ölçme işleminin her birinde en fazla 3 mm olmalıdır.

#### Dikey konumda nivelman hassasiyetinin kontrolü

Bu kontrol işlemi için 10 m yüksekliğinde bir duvarın önünde sert bir zeminde serbest bir ölçme hattına ihtiyacınız vardır. Duvara bir şakül sabitleyin.



- Ölçme aletini dikey konumda sert, düz bir zemine yerleştirin. Ölçme aletini açın ve nivelman yapmasını bekleyin.

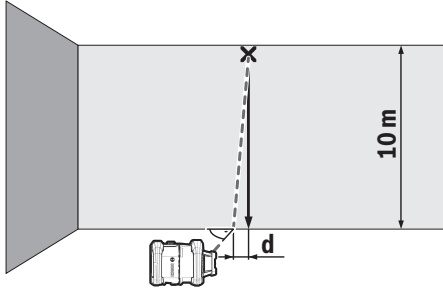

- Ölçüm aletini lazer ışını şakül ipinin üst ucuna isabet edecek biçimde doğrultun. İpin alt ucundaki lazer ışını ile şakül ipi arasındaki **d** farkı ölçüm aletinin dikeylikten olan sapmasını gösterir.

**10 m** ölçüm mesafesinde, izin verilen maksimum sapma  $\pm 1$  mm'dir. Fark **d** en fazla **1** mm olmalıdır.

### Ölçme cihazının kalibrasyonu

Daha sonraki işler sadece iyi eğitim almış ve kalifiye personel tarafından yapılmalıdır. Bir ölçme cihazının hassaslık kontrolü veya kalibrasyonu yapılırken belirli kurallar bilinmelidir.

- ▶ **Ölçme cihazının kalibrasyonunu tam ve hassas biçimde yapın veya ölçme cihazını kontrol edilmek üzere Bosch Müşteri Servisine gönderin.** Tam ve hassas olmayan bir kalibrasyon yanlış ölçme sonuçlarının alınmasına neden olur.
- ▶ **Kalibrasyon işlemini sadece, ölçme cihazının kalibrasyonunu yapmak zorunda iseniz başlatın.** Ölçme cihazı kalibrasyon modunda iken, daha sonra yanlış ölçme sonuçlarına neden olmamak için kalibrasyon işlemini son derece hassas bir biçimde sonuna kadar sürdürmeniz gerekir.

**Her kalibrasyon işleminden sonra nivelman hassasiyetini kontrol edin** (Bakınız „Ölçme cihazının hassaslık kontrolü“, Sayfa 309). Sapmanın izin verilen maksimum değerler dışında olması halinde, ölçme aletini kontrol edilmek üzere **Bosch** müşteri servisine gönderin.

### X ve Y eksenli kalibrasyonu

GRL 600 CHV yalnızca LR 60 lazer alıcı ile kalibre edilebilir, GRL 650 CHVG kalibrasyonu ise sadece LR 65 G ile yapılabilir. Lazer alıcı, ölçüm aletine *Bluetooth*® ile bağlı olmalıdır (Bakınız „Uzaktan kumanda/lazer alıcı ile bağlantı oluşturulması“, Sayfa 303).

Kalibrasyon sırasında ölçüm aleti ve lazer alıcının konumu değiştirilmemelidir (açıklanan konumlandırma ve döndürmeler dışında). Bu nedenle ölçüm aletini sabit, düz bir zemine yerleştirin ve lazer alıcıyı güvenli bir şekilde sabitleyin.

Kalibrasyon mümkünse **Bosch Levelling Remote App** üzerinden gerçekleştirilmelidir. Aplikasyon üzerinden kontrol etmek hata olasılığını ortadan kaldırır, aksi takdirde

ölçüm aletindeki tuşlara basıldığında aletin konumu değişebilir.

Aplikasyon olmadan kalibre edildiğinde, ölçüm aletindeki ilgili tuşlara basılmalıdır; kalibrasyon sırasında uzaktan kumanda kullanılamaz.

Sabit bir zeminde **30 m**'lik bir ölçme hattına ihtiyacınız vardır. Bu tür bir ölçme hattı mevcut değilse, kalibrasyon işlemi düşük nivelman hassasiyetiyle **15 m** uzunluğunda bir ölçme hattında da gerçekleştirilebilir.

### Ölçüm aletinin ve lazer alıcının kalibrasyon için monte edilmesi:

Ölçüm aletini yatay konumda lazer alıcıdan **30 m** veya **15 m** uzaktaki tripoda (**43**) monte edin veya sabit, düz bir yüzeye yerleştirin.

Lazer alıcıyı uygun yüksekliğe güvenli bir şekilde sabitleyin:

- Bir duvara veya başka bir yüzeye mknatıslarla veya lazer alıcının asma kancalarıyla,
- veya lazer alıcının tutucu düzeneğiyle sabitlenmiş bir yardımcı ekipmana.

Bu işlem esnasında lazer alıcının kullanım kılavuzundaki açıklamalara dikkat edin.

### Ölçme aletinin kalibrasyon için konumlandırılması:

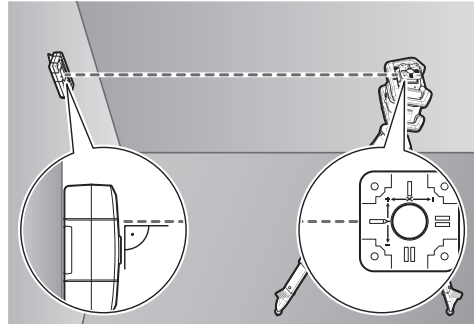

Ölçme aletini üzerindeki X eksenli göstergesinin **“+”** tarafı lazer alıcıya dönük olacak şekilde konumlandırın. Bu sırada X eksenli lazer alıcıya doğru dikey konumda olmalıdır.

### Kalibrasyonun başlatılması:

- **Bosch Levelling Remote App** ile kalibrasyon: Ölçüm aletini açın. Aplikasyonda kalibrasyonu başlatın. Aplikasyondaki diğer talimatları izleyin.
- Aplikasyonsuz kalibrasyon: Ölçüm aletini ve lazer alıcıyı açın. Her ikisinin de *Bluetooth*® ile bağlı olduğundan emin olun. Lazer alıcının açma/kapama tuşuna ve lazer alıcıdaki **CenterFind** modu tuşuna aynı anda basarak kalibrasyonu başlatınız. Lazer alıcının ekranında **CAL** gösterilir.

Gerektiğinde kalibrasyonu iptal etmek için lazer alıcıdaki **CenterFind** modu tuşuna uzun süreli basınız.

**Apliksionsuz kalibrasyonun yürütülmesi:**

Kalibrasyonu başlattıktan sonra ölçüm aletinin ekranında gösterilen menüde ölçüm aleti ile lazer alıcı arasındaki mevcut mesafeyi seçin. Bunun için ▲ (4) veya ▼ (3) tuşuna basın.

Seçiminizi ile onaylamak için eğim ayarı tuşuna (14) basın.



Gösterilen menüde ilgili nivelman hassasiyeti dahil olacak şekilde seçili ölçme hattını onaylamak için , eğim ayarı tuşuna (14) basın. Ölçme hattı seçimine geri dönmek için , çizgisel işletim tuşuna (5) basın.

Lazer alıcıyı, değişken lazer ışını (8) lazer alıcının ortasında gösterilecek şekilde yükseklik bakımından ayarlayın (bkz. Lazer alıcının kullanım kılavuzu). Lazer alıcıyı bu yüksekliğe güvenli bir şekilde sabitleyin.

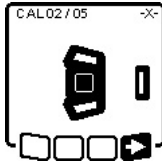

Ölçüm aleti ve lazer alıcının ekranda gösterildiği şekilde birbirlerine doğru konumlandırıldığından emin olun (X ekseninin "+" tarafı lazer alıcıya dönük). X ekseninin kalibrasyonunu ile başlatmak için eğim ayarı tuşuna (14) basın.

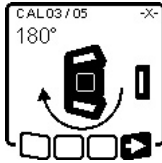

Bu adım ekranda gösterildiğinde ölçüm aletini X ekseninin "-" tarafı lazer alıcıya dönük olacak şekilde 180° çevirin. Çevirirken her zaman ölçüm aleti yüksekliğinin ve eğiminin değişmemesine dikkat ediniz. Dönüşü ile onaylamak için eğim ayarı tuşuna (14) basın. X ekseninin

kalibrasyonu devam eder.



X ekseninin kalibrasyonu başarıyla tamamlandıktan sonra bu sembol ölçüm aletinin ekranında gösterilir.

Kalibrasyona ile devam etmek için eğim ayarı tuşuna (14) basın.

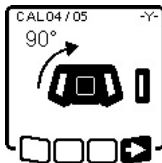

Y ekseninin kalibrasyonu için ölçüm aletini Y ekseninin "+" tarafı lazer alıcıya dönük olacak şekilde ok yönünde 90° çevirin. Dönüşü ile onaylamak için eğim ayarı tuşuna (14) basın.

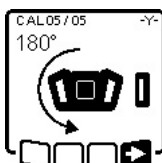

Bu adım ekranda gösterildiğinde ölçüm aletini Y ekseninin "-" tarafı lazer alıcıya dönük olacak şekilde 180° çevirin. Dönüşü ile onaylamak için eğim ayarı tuşuna (14) basın. Y ekseninin kalibrasyonu devam eder.



Y ekseninin kalibrasyonu başarıyla tamamlandıktan sonra bu sembol ölçüm aletinin ekranında gösterilir.

Y ekseninin kalibrasyonunu ile sonlandırmak için eğim ayarı tuşuna (14) basın.



Bu sembol X ve Y ekseninin başlangıçta seçilen nivelman hassasiyetindeki başarılı kalibrasyonunu onaylar. Kalibrasyonu ile sonlandırmak için eğim ayarı tuşuna (14) basın.

Kalibrasyon başarıyla tamamlandıktan sonra ölçüm aleti otomatik olarak kapanır.

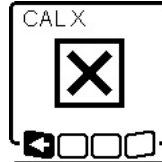

X veya Y ekseninin kalibrasyonu başarısız olursa ölçüm aletinin ekranında ilgili hata mesajı gösterilir. Lazer alıcının ekranında **ERR** gösterilir.

Kalibrasyonu ile iptal etmek için çizgisel işletim tuşuna (5) basın.

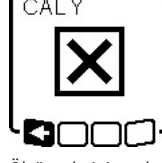

Ölçüm aletinin ve lazer alıcının doğru konumlandırıldığından emin olun (bkz. Yukarıdaki açıklama). Kalibrasyonu yeniden başlatın.

Kalibrasyonun yeniden başarısız olması halinde ölçüm aletini kontrol edilmek üzere **Bosch** müşteri servisine gönderin.

**Z ekseninin kalibrasyonu**

Kalibrasyon için 10 m yüksekliğinde bir duvarın önünde sert bir zeminde serbest bir ölçme hattına ihtiyacınız vardır. Duvara bir şakül sabitleyin.

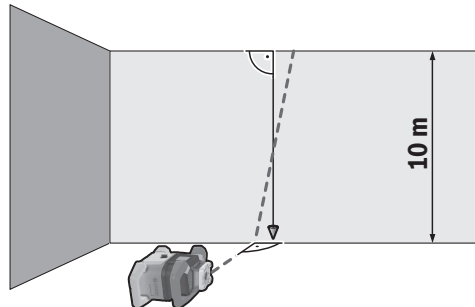

Ölçme aletini sabit, düz bir zemine yerleştirin. Ölçme aletini açın ve nivelman yapmasını bekleyin. Ölçme aletini lazer ışını

duvara dikey gelecek şekilde ve şakül ipliyle kesilecek şekilde konumlandırın. Ölçme aletini kapatın.

Kalibrasyon modunu başlatmak için eğim ayarı tuşunu (14) basılı tutun ve ek olarak açma/kapama tuşuna (11) kısa süre basın. Ölçme aleti açılır. Ölçme aletinin nivelman yapmasını bekleyin.

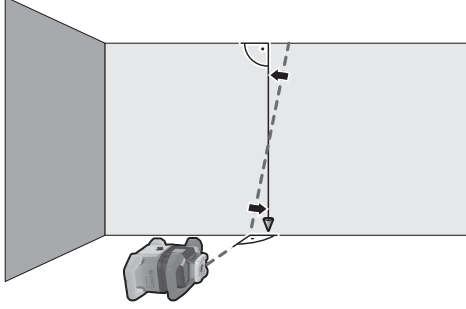

Lazer ışını şakül ipe mümkün olduğunca paralel olacak şekilde konumlandırın.



Lazer ışını ◀ yönünde eğmek için ▲ (4) tuşuna basın. Lazer ışını ▶ yönünde eğmek için ▼ (3) tuşuna basın.

Bu mümkün değilse lazer ışını şakül ipe paralel konumlandırın ve ardından ölçme aletini hassas bir şekilde duvara konumlandırarak kalibrasyon işlemini yeniden başlatın.

Lazer ışını paralel konumlandırıldığında kalibrasyonu  ile kaydetmek için eğim ayarı tuşuna (14) basın.



Bu sembol Z ekseninin başarılı kalibrasyonunu onaylar. Aynı anda durum göstergesi (12) 3 kere yeşil yanıp söner. Kalibrasyonu  ile sonlandırmak için eğim ayarı tuşuna (14) basın.

Kalibrasyon başarıyla tamamlandıktan sonra ölçme aleti otomatik olarak kapanır.



Z ekseninin kalibrasyonu başarısız olursa bu hata mesajı gösterilir. Kalibrasyonu  ile iptal etmek için çizgisel işletim tuşuna (5) basın.

Referans dikeyliğін rotasyon başının hareket aralığına bulunduğundan emin olun ve kalibrasyonu yeniden başlatın. Ölçme aletinin kalibrasyon sırasında hareket etmemesine dikkat edin.

Kalibrasyonun yeniden başarısız olması halinde ölçme aletini kontrol edilmek üzere **Bosch** müşteri servisine gönderin.

## Çalışırken dikkat edilecek hususlar

- ▶ **İşaretlemek için her zaman lazer noktasının veya lazer çizgisinin ortasını kullanın.** Lazer noktasının büyüklüğü veya lazer çizgisinin genişliği, ilgili mesafe ile değişiklik gösterir.
- ▶ **Bu ölçme cihazı bir radyo sinyali arabirimi ile donatılmıştır. Örneğin uçaklar veya hastaneler gibi yerel işletme kısıtlamalarına uyun.**

### Lazer hedef tablası ile çalışma

Lazer hedef tablası (51) elverişsiz koşullarda ve uzak mesafelerde lazer ışınının görünürlüğünü iyileştirir.

Lazer hedef tahtasının (51) yansıma yapan yüzeyi lazer çizgisinin görünürlüğünü iyileştirir, saydam yüzeyi ise lazer çizgisinin hedef tablasının arkasında da görünmesine olanak sağlar.

### Tripot ile çalışma (aksesuar)

Tripod stabil ve yüksekliği ayarlanabilir bir ölçme zemini sağlar. Yatay işletimde ölçme aletini 5/8" tripod girişine (18) sahip tripod (43) dişine takın. Ölçüm aletini tripodun sabitleme vidası ile sıkıca vidalayın.

Dikey işletim için 5/8" tripod girişi (20) kullanın.

Çıkış çubuğunda ölçü cetveli bulunan bir tripodda yüksekliği doğrudan ayarlayabilirsiniz.

Ölçme cihazını açmadan önce tripodu kabaca doğrultun.

### Lazer gözlüğü (aksesuar)

Lazer gözlüğü ortam ışığını filtre eder. Bu nedenle lazer ışığı göze daha parlak gelir.

- ▶ **Lazer gözlüğünü (aksesuar) koruyucu gözlük olarak kullanmayın.** Lazer gözlüğü lazer ışınının daha iyi görülmesini sağlar, ancak lazer ışınına karşı koruma sağlamaz.

- ▶ **Lazer gözlüğünü (aksesuar) güneş gözlüğü olarak veya trafikte kullanmayın.** Lazer gözlüğü kızılotesi ışınlar karşı tam bir koruma sağlamaz ve renk algılama performansını düşürür.

### Duvar mesnedi ve doğrultma ünitesi ile çalışma (Bakınız: Resim D)

Ölçme aletini doğrultma ünitesine sahip bir duvar mesnediyle (44) bir duvara sabitleyebilirsiniz. Bir duvar mesnedini örn. tripodların çıkış çubuklarının üstünde çalışırken veya tripodsuz olarak pek sağlam olmayan zeminlerde çalışırken kullanabilirsiniz.

Duvar sabitlemesini (44) vidalarla sabitleme deliklerinden (45) duvara vidalayın. Duvar sabitlemesini olabildiğince dikey olarak monte ediniz ve sağlam bir şekilde sabitlendiğinden emin olunuz.

Duvar mesnedinin 5/8" civatasını (48) kullanım durumuna göre ölçme aletinin yatay tripod girişine (18) veya dikey tripod girişine (20) vidalayın.

Doğrultma ünitesinin yardımıyla ölçme aletini yakl. 13 cm'lik bir aralıkta yükseltebilirsiniz. Basmalı tuşa (46) basın ve doğrultma ünitesini kabaca istenen yüksekliğe kaldırın. İnce ayar civatasıyla (47) lazer ışını kesini bir referans yüksekliğine konumlandırabilirsiniz.

**Ölçüm latası ile çalışma (aksesuar) (bkz. Resim E)**

Dış ve iç büyük yüzeylerin kontrolü veya meyillerin aktarılmasında lazer alıcı ile birlikte ölçüm latasının (42) kullanılmasında yarar vardır.

Ölçüm latasının (42) üst tarafına bir nispi ölçme skalası çizilmiştir. Bu skalanın sıfır yüksekliğini alttaki çıkıntıda önceden seçebilirsiniz. Bu sayede gerekli yükseklikten olan sapmaları doğrudan okuyabilirsiniz.

**İş örnekleri****Yüksekliklerin aktarımı/kontrol edilmesi (bkz. Resim F)**

Ölçme aletini yatay konumda sağlam bir zemine veya tripoda (43) (aksesuar) yerleştirin.

Tripod ile çalışırken: Lazer ışını istediğiniz yüksekliğe doğrultun. Hedef yerindeki yüksekliği kontrol edin veya aktarın.

Tripodsuz çalışma: Lazer hedef tahtasının (51) yardımıyla lazer ışını ile referans noktası yüksekliği arasındaki yükseklik farkını tespit edin. Hedef yerinde ölçülen yükseklik farkını kontrol edin veya aktarın.

**Yukarı doğru şekül noktasının paralel konumlandırılması/sağ açının aktarılması (bkz. Resim G)**

Sağ açının aktarılması veya ara duvarların konumlandırılması gerektiğinde yukarı doğru şekül noktasını (10) paralel, yani bir referans çizgisine paralel (örn. duvar) konumlandırmanız gerekir.

Bunun için ölçme aletini dikey konumda yerleştirin ve yukarı doğru şekül noktası referans çizgisine paralel olacak şekilde konumlandırın.

Yukarı doğru şekül noktası ile referans çizgisi arasındaki mesafeyi lazer hedef tahtasının (51) yardımıyla ölçün. Yukarı doğru şekül noktası ile referans çizgisi arasındaki mesafeyi ölçme aletinden mümkün olduğu kadar uzak bir mesafeden yeniden ölçün. Yukarı doğru şekül noktasını doğrudan ölçme aletinden yapılan ölçümdeki gibi referans çizgisine eşit mesafede olacak şekilde konumlandırın.

Yukarı doğru şekül noktasına ait sağ açı (10) değişken lazer ışını (8) ile gösterilir.

**Dikey düzlemin gösterilmesi (bkz. Resim G)**

Dikey veya yatay bir düzlemin gösterilmesi için ölçme cihazını dikey konuma getirin. Dikey düzlemin bir referans çizgisine (örn. duvar) dik olması gerekiyorsa yukarı doğru şekül noktasını (10) bu referans çizgisine doğrultun.

Diklik değişken lazer ışını (8) ile gösterilir.

**Dikey düzlemin konumlandırılması (bkz. Resim H)**

Lazer çizgisini veya rotasyon düzlemini bir duvardaki referans noktasına doğrultmak için, ölçme cihazını dikey konumda yerleştirin ve lazer çizgisini veya rotasyon düzlemini referans noktasına kabaca doğrultun. Referans noktasına doğru konumlandırma için rotasyon düzlemini X ekseninde çevirin (Bakınız „Dikey konumda rotasyon düzlemini çevirmek“, Sayfa 305).

**Lazer alıcı olmadan çalışmak**

Elverişli ışık koşullarında (gölge veya loş ortamda) ve kısa mesafelerde lazer alıcı olmadan çalışabilirsiniz. Lazer ışınının daha iyi görünmesi için çizgisel işletimi veya noktasal işletimi seçin ve lazer ışını hedef noktaya çevirin.

**Lazer alıcı ile çalışma (bkz. Resim E)**

Elverişsiz ışık koşullarında (aşırı aydınlık ortam, doğrudan gelen güneş ışını) ve büyük uzaklıklarda lazer ışını daha iyi bulabilmek için lazer alıcıyı (41) kullanın. Lazer alıcı ile çalışırken en yüksek rotasyon hızlı rotasyonlu işletimi seçin.

**Dış mekanda çalışma (bkz. Resim E)**

Dış mekanda çalışırken daima lazer alıcının (41) kullanılması gerekir.

Fazla güvenli olmayan zeminlerde çalışırken ölçme aletini bir tripoda (43) takın. Zemin hareketlerinden veya ölçme cihazının sarsıntılarında kaynaklanabilecek hatalı ölçmelerden kaçınmak için şok uyarı işlevini aktif hale getirin.

**Kalıpların konumlandırılması (bkz. Resim I)**

Ölçme aletini yatay konumda bir tripoda (43) monte edin ve tripodlu kalıp aralığının dışına yerleştirin. Rotasyonlu işletimi seçin.

Lazer alıcıyı (41) tutucu düzeneğiyle bir ölçüm latasına (42) sabitleyin. Ölçüm latasını kalıba yönelik bir referans noktasına yerleştirin.

Ölçüm latasının üzerindeki lazer alıcıyı ölçme aletinin değişken lazer ışını (8) ortada gösterilecek şekilde yükseklik bakımından ayarlayın (bkz. Lazer alıcının kullanım kılavuzu).

Ardından ölçüm latasıyla lazer alıcıyı çeşitli kontrol noktalarında kalıba yerleştirin. Ölçüm latasının üzerindeki lazer alıcının konumunun değişmemesine dikkat edin. Kalıbın yüksekliğini lazer ışını tüm kontrol noktalarında ortada gösterilene kadar düzeltin.

**Eğimlerin kontrol edilmesi (bkz. Resim J)**

Ölçme aletini yatay konumda bir tripoda (43) monte edin. Rotasyonlu işletimi seçin.

Tripodlu ölçme aletini, X eksenini kontrol edilecek eğimle aynı çizgiye gelecek şekilde yerleştirin.

Nominal eğimi X ekseninin eğimi olarak ayarlayın (Bakınız „Yatay konumda eğimli işletim“, Sayfa 307).

Lazer alıcıyı (41) tutucu düzeneğiyle bir ölçüm latasına (42) sabitleyin. Ölçüm latasını eğimli yüzeyin ayağına yerleştirin.

Ölçüm latasının üzerindeki lazer alıcıyı ölçme aletinin değişken lazer ışını (8) ortada gösterilecek şekilde yükseklik bakımından ayarlayın (bkz. Lazer alıcının kullanım kılavuzu).

Ardından ölçüm latasıyla lazer alıcıyı çeşitli kontrol noktalarında eğimli yüzeye yerleştirin. Ölçüm latasının üzerindeki lazer alıcının konumunun değişmemesine dikkat edin.

Lazer ışını tüm kontrol noktalarında ortada gösterildiğinde yüzeyin eğimi doğrudur.

## Durum göstergelerine genel bakış

Ölçüm aleti		Fonksiyon
Yeşil	Kırmızı	
○		Yatay konum: X ve/veya Y eksenini nivelman işlemi Dikey konum: X eksenini nivelman işlemi
○		Uyku modu etkinleştirildi
●		Yatay konum: Her iki ekseninde nivelman yapıldı. Dikey konum: X ekseninde nivelman yapıldı.
	○	Hata mesajı nedeniyle otomatik kapatma (örn. pil/akü boş, işletim sıcaklığı aşıldı)
	○	<b>CenterFind</b> modu veya <b>CenterLock</b> modu başlatıldı (bkz. Lazer alıcı kullanım kılavuzu)
	○	Ölçüm aletinde açma/kapatma olmadan konum değişikliği
	○	Otomatik nivelman mümkün değil, otomatik nivelman aralığının sonu
	○	Şok uyarı fonksiyonu devrede
	○	Ölçüm aletinin kalibrasyonu başlatıldı.
	●	Yatay konum: En az bir eksen eğildi veya manuel işletimde. Dikey konum: X eksenini eğildi veya manuel işletimde.

● sürekli yanar

○ yanıp söner

Uzaktan kumanda		Uzaktan kumanda		Fonksiyon
yeşil	kırmızı	yeşil	kırmızı	
○				X eksenini nivelman işlemi (yatay ve dikey konum)
		○		Y eksenini nivelman işlemi (yatay konum)
○		○		Uzaktan kumanda <i>Bluetooth</i> ® ile bağlantı. (Her iki durum göstergesi sırasıyla yanıp söner.)
●				X ekseninde nivelman yapıldı (yatay ve dikey konum).
		●		Y ekseninde nivelman yapıldı (yatay konum).
● (3 sn)		● (3 sn)		Uzaktan kumanda <i>Bluetooth</i> ® ile başarıyla bağlantı
	●			X eksenini eğildi veya manuel işletimde (yatay ve dikey konum).
			●	Y eksenini eğildi veya manuel işletimde (yatay konum).
	● (3 sn)		● (3 sn)	Ölçüm aletinin <i>Bluetooth</i> ® bağlantısı başarısız oldu

● sürekli yanar

○ yanıp söner

## Fonksiyonların kontrol seçeneklerine genel bakış







Fonksiyon	GRL 600 CHV	GRL 650 CHVG	RC 6	LR 60	LR 65 G	Bosch Levelling Remote App
GRL 600 CHV/GRL 650 CHVG açma/kapatma	●	●	-	-	-	-
<i>Bluetooth</i> ® ile bağlantı kurulması <sup>A)</sup>	●	●	●	●	●	●
Uyku modu	●	●	●	-	-	●
Tuş kilidi fonksiyonunun açılması	-	-	-	-	-	●
Tuş kilidi fonksiyonunun kapatılması	●	●	-	-	-	●
Rotasyonlu, çizgisel ve noktasal mod	●	●	●	-	-	●

Fonksiyon	GRL 600 CHV	GRL 650 CHVG	RC 6	LR 60	LR 65 G	Bosch Levelling Remote App
Çizginin/noktanın rotasyon düzleminde döndürülmesi	●	●	●	-	-	●
Dikey konumda rotasyon düzlemini çevirmek	●	●	●	-	-	●
Dikey konumda aşağı doğru otomatik şakül noktası fonksiyonu	-	-	●	-	-	●
Şok uyarı fonksiyonunun kapatılması/açılması	●	●	-	-	-	●
Şok uyarı fonksiyonu hassasiyetinin değiştirilmesi	-	●	-	-	-	●
Eğimli işletim	●	●	●	-	-	●
<b>SlopeProtect</b> değiştirme (GRL 650 CHVG)	-	-	-	-	-	●
Manuel işletim	●	●	-	-	-	●
<b>CenterFind</b> modu	-	-	-	●	●	-
<b>CenterLock</b> modu	-	-	-	-	●	-
Kısmi yansıtma	-	-	-	-	-	●
X ve Y eksenli kalibrasyonu (yatay konum) <sup>B)</sup>	●	●	-	●	●	●
Z ekseninin kalibrasyonu (dikey konum)	●	●	-	-	-	●

A) Fonksiyon aynı anda bir yandan ölçme aletinde ve diğer yandan uzaktan kumandada, lazer alıcıda veya akıllı telefonda başlatılmalıdır.

B) Fonksiyon ölçme aletinde ve akıllı telefonda birlikte başlatılmalı veya lazer alıcıda başlatılmalıdır.

## Arızaların giderilmesi

Rotasyon lazeri ekran göstergesi	Lazer alıcı ekran göstergesi	Sorun	Çözüm
	-	Otomatik kapatma (akü veya pil boş)	Aküyu veya pili değiştirin.
	-	Otomatik kapatma (işletim sıcaklığı aşıldı)	Ölçüm aletini açmadan önce soğumasını bekleyin. Ardından ölçüm hassasiyetini kontrol edin ve gerekirse ölçüm aletini kalibre edin.
	-/PNK	Uzaktan kumanda (40) veya lazer alıcı (41) ile bağlantı kurulumu başarısız oldu	Hata mesajını kapatmak için açma/kapama tuşuna (11) kısa süre basın. Bağlantı kurulumunu yeniden başlatın (Bakınız „Uzaktan kumanda/lazer alıcı ile bağlantı oluşturulması“, Sayfa 303). Bağlantı kurulumu mümkün değilse, <b>Bosch</b> müşteri servisine başvurun.
	-	Mobil uç cihazla bağlantı kurulumu başarısız oldu	Hata mesajını kapatmak için açma/kapama tuşuna (11) kısa süre basın. Bağlantı kurulumunu yeniden başlatın (Bakınız „Uzaktan kumanda <b>Bosch Levelling Remote App</b> “, Sayfa 304). Bağlantı kurulumu mümkün değilse, <b>Bosch</b> müşteri servisine başvurun.
	-	Ölçüm aleti %8,5'ten daha eğri veya doğru yatay/dikey konumda değil.	Ölçüm aletini yeniden yatay veya dikey konumlandırın. Nivelman otomatik olarak yeniden başlar.
	-	Maksimum nivelman süresinin aşılması	Ölçüm aletini yeniden yatay veya dikey konumlandırın. Nivelmanı yeniden başlatmak için açma/kapama tuşuna (11) kısa süre basın.

Rotasyon lazeri ekran göstergesi	Lazer alıcı ekran göstergesi	Sorun	Çözüm
	-	Ölçüm aletini kapatma/ açma olmadan yatay konum ve dikey konum arasında geçiş	Nivelmanı yeniden başlatmak için açma/kapama tuşuna <b>(11)</b> kısa süre basın.
	<b>ERR</b>	X eksen kalibrasyonu başarısız oldu	Kalibrasyonu  ile iptal etmek için çizgisel işletim tuşuna <b>(5)</b> basın. Lazer alıcı algılama alanının, ölçüm aletinin karşılık gelen eksenine (X/Y) dik olduğundan emin olunuz. Kalibrasyonu yeniden başlatın.
	<b>ERR</b>	Y eksen kalibrasyonu başarısız oldu	Kalibrasyonu yeniden başlatın.
	-	Z eksen kalibrasyonu başarısız oldu	Kalibrasyonu  ile iptal etmek için çizgisel işletim tuşuna <b>(5)</b> basın. Ölçüm aletini doğru konumlandırılma bakımından kontrol edin ve kalibrasyonu yeniden başlatın.
	<b>ERR</b>	X eksenini referans alan <b>CenterFind</b> modu başarısız oldu	Hata mesajını kapatmak için herhangi bir tuşa basınız. Ölçüm aletinin ve lazer alıcının doğru kurulum yapıldığını kontrol ediniz. Lazer alıcı, ölçüm aletinin % $\pm 8,5$ dönüş aralığı içinde olmalıdır.
	<b>ERR</b>	Y eksenini referans alan <b>CenterFind</b> modu başarısız oldu	Modu yeniden başlatınız.
<b>GRL 650 CHVG:</b>			
	<b>ERR</b>	X eksenini referans alan <b>CenterLock</b> modu başarısız oldu	Hata mesajını kapatmak için herhangi bir tuşa basınız. Ölçüm aletinin ve lazer alıcının doğru kurulum yapıldığını kontrol ediniz. Lazer alıcı, ölçüm aletinin % $\pm 8,5$ dönüş aralığı içinde olmalıdır.
	<b>ERR</b>	Y eksenini referans alan <b>CenterLock</b> modu başarısız oldu	Modu yeniden başlatınız.

## Bakım ve servis

### Bakım ve temizlik

Ölçme aletini ve uzaktan kumandayı daima temiz tutun.

Ölçme aletini ve uzaktan kumanda cihazını suya veya başka sıvılar içine daldırmayın.

Kirli nemli, yumuşak bir bezle silin. Deterjan veya çözücü madde kullanmayın.

Ölçme aletinin özellikle lazer ışını çıkış deliği yüzeyini düzenli olarak temizleyin ve kullandığınız bezin havanın dökülmemesine dikkat edin.

Ölçüm aletini sadece çantada **(53)** depolayın ve çantayla taşıyın.

Ölçüm aletini onarım için çantada **(53)** gönderin.

Ölçme aletini çantada **(53)** taşırken tripodu **(43)** kemerle **(52)** çantaya sabitleyebilirsiniz.

### Müşteri servisi ve uygulama danışmanlığı

Müşteri servisleri ürününüzün onarım ve bakımı ile yedek parçalarına ait sorularınızı yanıtlamaktadır. Tehlike işaretlerini ve yedek parçalara ait bilgileri şu sayfada da bulabilirsiniz:

**www.bosch-pt.com**

Bosch uygulama danışma ekibi ürünlerimiz ve aksesuarları hakkındaki sorularınızda sizlere memnuniyetle yardımcı olur.

Bütün başvuru ve yedek parça siparişlerinizde ürünün tip etiketi üzerindeki 10 haneli malzeme numarasını mutlaka belirtin.

### Türkiye

Marmara Elektrikli El Aletleri Servis Hizmetleri Sanayi ve Ticaret Ltd. Şti.

Tersane cd. Zencefil Sok.No:6 Karaköy

Beyoğlu / İstanbul

Tel.: +90 212 2974320



Fax: +90 212 2507200  
 E-mail: info@marmarabps.com  
 Bağrıaçıklar Oto Elektrik  
 Motorlu Sanayi Çarşısı Doğruer Sk. No:9  
 Selçuklu / Konya  
 Tel.: +90 332 2354576  
 Tel.: +90 332 2331952  
 Fax: +90 332 2363492  
 E-mail: bagriaciklarotoelektrik@gmail.com  
 Akgül Motor Bobinaj San. Ve Tic. Ltd. Şti  
 Alaaddinbey Mahallesi 637. Sokak No:48/C  
 Nilüfer / Bursa  
 Tel: +90 224 443 54 24  
 Fax: +90 224 271 00 86  
 E-mail: info@akgulbobinaj.com  
 Ankaralı Elektrik  
 Eski Sanayi Bölgesi 3. Cad. No: 43  
 Kocasinan / KAYSERİ  
 Tel.: +90 352 3364216  
 Tel.: +90 352 3206241  
 Fax: +90 352 3206242  
 E-mail: gunay@ankarali.com.tr  
 Asal Bobinaj  
 Eski Sanayi Sitesi Barbaros Cad. No: 24/C  
 Canik / Samsun  
 Tel.: +90 362 2289090  
 Fax: +90 362 2289090  
 E-mail: bpsasalbobinaj@hotmail.com  
 Aygem Elektrik Makine Sanayi ve Tic. Ltd. Şti.  
 10021 Sok. No: 11 AOSB  
 Çiğli / İzmir  
 Tel.: +90232 3768074  
 Fax: +90 232 3768075  
 E-mail: boschservis@aygem.com.tr  
 Bakırçioğlu Elektrik Makine Hırdavat İnşaat Nakliyat Sanayi  
 ve Ticaret Ltd. Şti.  
 Karaağaç Mah. Sümerbank Cad. No:18/4  
 Merkez / Erzincan  
 Tel.: +90 446 2230959  
 Fax: +90 446 2240132  
 E-mail: bilgi@korfezelektrik.com.tr  
 Bosch Sanayi ve Ticaret A.Ş.  
 Elektrikli El Aletleri  
 Aydınevler Mah. İnönü Cad. No: 20  
 Küçükyalı Ofis Park A Blok  
 34854 Maltepe-İstanbul  
 Tel.: 444 80 10  
 Fax: +90 216 432 00 82  
 E-mail: iletisim@bosch.com.tr  
 www.bosch.com.tr  
 Bulsan Elektrik  
 İstanbul Cad. Devrez Sok. İstanbul Çarşısı  
 No: 48/29 İskitler  
 Ulus / Ankara  
 Tel.: +90 312 3415142  
 Tel.: +90 312 3410302  
 Fax: +90 312 3410203  
 E-mail: bulsanbobinaj@gmail.com

Çözüm Bobinaj  
 Küşget San.Sit.A Blok 11Nolu Cd.No:49/A  
 Şehitkamil/Gaziantep  
 Tel.: +90 342 2351507  
 Fax: +90 342 2351508  
 E-mail: cozumbobinaj2@hotmail.com  
 Onarım Bobinaj  
 Raif Paşa Caddesi Çay Mahallesi No:67  
 İskenderun / HATAY  
 Tel:+90 326 613 75 46  
 E-mail: onarim\_bobinaj31@mynet.com  
 Faz Makine Bobinaj  
 Cumhuriyet Mah. Sanayi Sitesi Motor  
 İşleri Bölümü 663 Sk. No:18  
 Murat Paşa / Antalya  
 Tel.: +90 242 3465876  
 Tel.: +90 242 3462885  
 Fax: +90 242 3341980  
 E-mail: info@fazmakina.com.tr  
 Günşah Otomotiv Elektrik Endüstriyel Yapı Malzemeleri San  
 ve Tic. Ltd. Şti  
 Beylikdüzü Sanayi Sit. No: 210  
 Beylikdüzü / İstanbul  
 Tel.: +90 212 8720066  
 Fax: +90 212 8724111  
 E-mail: gunsahelektrik@ttmail.com  
 Sezmen Bobinaj Elektrikli El Aletleri İmalatı San ve Tic. Ltd.  
 Şti.  
 Ege İş Merkezi 1201/4 Sok. No: 4/B  
 Yenişehir / İzmir  
 Tel.: +90 232 4571465  
 Tel.: +90 232 4584480  
 Fax: +90 232 4573719  
 E-mail: info@sezmenbobinaj.com.tr  
 Üstündağ Bobinaj ve Soğutma Sanayi  
 Nusretiye Mah. Boyacılar Aralığı No: 9  
 Çorlu / Tekirdağ  
 Tel.: +90 282 6512884  
 Fax: +90 282 6521966  
 E-mail: info@ustundagsogutma.com  
 IŞIKLAR ELEKTRİK BOBİNAJ  
 Karasoku Mahallesi 28028. Sokak No:20/A  
 Merkez / ADANA  
 Tel.: +90 322 359 97 10 - 352 13 79  
 Fax: +90 322 359 13 23  
 E-mail: isiklar@isiklarelektrik.com

#### **Diğer servis adreslerini şurada bulabilirsiniz:**

[www.bosch-pt.com/serviceaddresses](http://www.bosch-pt.com/serviceaddresses)

#### **Nakliye**

Önerilen Lityum İyon aküler tehlikeli madde taşıma yönetmeliği hükümlerine tabidir. Aküler başka bir yükümlülük olmaksızın kullanıcı tarafından caddeler üzerinde taşınabilir.

Üçüncü kişiler eliyle yollanma durumunda (örneğin hava yolu ile veya nakliye şirketleri ile) paketleme ve etiketlemeye

ilişkin özel hükümlere uyulmalıdır. Gönderi paketlenirken bir tehlikeli madde uzmanından yardım alınmalıdır.

Aküleri sadece ve ancak gövdelerinde hasar yoksa gönderin. Açık kontakları kapatın ve aküyü ambalaj içinde hareket ettirmeyecek biçimde paketleyin. Lütfen olası ek ulusal yönetmelik hükümlerine de uyun.

### Tasfiye



Elektrikli el aletleri, aküler/piller, aksesuar ve ambalaj malzemesi çevre dostu tasfiye amacıyla bir geri kazanım merkezine yollanmalıdır.



Bahçe aletlerini ve aküleri/pilleri evsel çöplerin içine atmayın!

### Sadece AB ülkeleri için:

Atık elektrikli ve elektronik cihazlara ilişkin 2012/19/EU sayılı Avrupa yönetmeliği ve ulusal hukuktaki uygulaması uyarınca, kullanım ömrünü tamamlamış elektrikli cihazlar ve 2006/66/EC sayılı Avrupa yönetmeliği uyarınca arızalı veya kullanım ömrünü tamamlamış aküler/piller ayrı ayrı toplanmalı ve çevre kurallarına uygun şekilde imha edilmek üzere bir geri dönüşüm merkezine gönderilmelidir.

Atık elektrikli ve elektronik ekipmanlar uygun şekilde imha edilmezse olası tehlikeli maddelerin varlığı nedeniyle çevre ve insan sağlığı üzerinde zararlı etkileri olabilir.

### Aküler/bataryalar:

#### Lityum iyon:

Lütfen nakliye bölümündeki talimata uyun (Bakınız „Nakliye“, Sayfa 317).

## Spis treści

Wskazówki dotyczące bezpieczeństwa pracy z laserami obrotowymi i pilotami .....	Strona 321
Opis urządzenia i jego zastosowania .....	Strona 322
Użycie zgodne z przeznaczeniem .....	Strona 322
Laser obrotowy .....	Strona 322
Pilot .....	Strona 322
Przedstawione graficznie komponenty .....	Strona 322
Laser obrotowy .....	Strona 322
Wskazania lasera obrotowego .....	Strona 322
Pilot .....	Strona 322
Osprzęt / części zamienne .....	Strona 323
Dane techniczne .....	Strona 323
Montaż .....	Strona 325
Zasilanie urządzenia pomiarowego .....	Strona 325
Praca przy użyciu akumulatora .....	Strona 325
Wskaźnik stanu naładowania akumulatora .....	Strona 325
Wskazówki dotyczące właściwego postępowania z akumulatorem .....	Strona 326
Praca przy użyciu baterii .....	Strona 326
Wymiana akumulatora/baterii (zob. rys. <b>A</b> ) .....	Strona 326
Wskaźnik naładowania akumulatora .....	Strona 326
Zasilanie pilota .....	Strona 326
Praca .....	Strona 326
Pierwsze uruchomienie pilota .....	Strona 327
Pierwsze uruchomienie lasera obrotowego .....	Strona 327
Ustawianie urządzenia pomiarowego .....	Strona 327
Obsługa urządzenia pomiarowego .....	Strona 327
Włączanie/wyłączanie .....	Strona 327
Nawiązywanie połączenia w pilocie / odbiornikiem laserowym .....	Strona 328
Zdalne sterowanie za pomocą aplikacji <b>Bosch Levelling Remote App</b> .....	Strona 328
Tryb uśpienia .....	Strona 329
Blokada klawiatury .....	Strona 329
Tryby pracy .....	Strona 329
Pozycjonowanie względem osi X i Y .....	Strona 329
Przegląd trybów pracy .....	Strona 329
Tryb obrotowy .....	Strona 330
Tryb liniowy / tryb punktowy .....	Strona 330
Obracanie linii/punktu w płaszczyźnie obrotu .....	Strona 330
Obracanie płaszczyzny obrotu w pozycji pionowej .....	Strona 330
Automatyczna funkcja pionownika w dół przy pozycji pionowej .....	Strona 330
Funkcja automatycznej niwelacji .....	Strona 330
Zestawienie .....	Strona 330
Zmiany pozycji .....	Strona 331
Funkcja ostrzegania o wstrząsach .....	Strona 331
Tryb pracy przy nachyleniu w pozycji poziomej .....	Strona 332
Pamięć kątów nachylenia w trybie pracy przy nachyleniu i pozycji poziomej urządzenia pomiarowego (GRL 650 CHVG) .....	Strona 332
<b>SlopeProtect</b> .....	Strona 332
Tryb ręczny .....	Strona 332
Tryb ręczny przy pozycji poziomej .....	Strona 333
Tryb ręczny przy pozycji pionowej .....	Strona 333

Funkcje .....	Strona 333
Tryb <b>CenterFind</b> .....	Strona 333
Tryb <b>CenterLock</b> (GRL 650 CHVG) .....	Strona 333
Projekcja częściowa (zob. rys. <b>C</b> ) .....	Strona 334
Sprawdzanie dokładności pomiarowej urządzenia pomiarowego .....	Strona 334
Wpływ na dokładność niwelacji .....	Strona 334
Kontrola dokładności niwelacyjnej w pozycji poziomej .....	Strona 334
Sprawdzanie dokładności niwelacyjnej w pozycji pionowej .....	Strona 334
Kalibracja urządzenia pomiarowego .....	Strona 335
Kalibracja osi X i Y .....	Strona 335
Kalibracja osi Z .....	Strona 336
Wskazówki dotyczące pracy .....	Strona 337
Praca z laserową tablicą celowniczą .....	Strona 337
Praca ze statywem (osprzęt) .....	Strona 337
Okulary do pracy z laserem (osprzęt) .....	Strona 337
Praca z uchwytem ściennym i jednostką poziomującą (zob. rys. <b>D</b> ) .....	Strona 338
Praca z łatą mierniczą (osprzęt) (zob. rys. <b>E</b> ) .....	Strona 338
Przykłady zastosowań .....	Strona 338
Przenoszenie/sprawdzanie wysokości (zob. rys. <b>F</b> ) .....	Strona 338
Ustawianie równoległe punktu pionowego skierowanego do góry / nanoszenie kątów prostych (zob. rys. <b>G</b> ) .....	Strona 338
Wskazywanie płaszczyzny prostopadłej/pionowej (zob. rys. <b>G</b> ) .....	Strona 338
Ustawianie płaszczyzny prostopadłej/pionowej (zob. rys. <b>H</b> ) .....	Strona 338
Praca bez odbiornika laserowego .....	Strona 338
Praca z odbiornikiem laserowym (zob. rys. <b>E</b> ) .....	Strona 338
Praca w terenie (zob. rys. <b>E</b> ) .....	Strona 338
Prace szalunkowe (zob. rys. <b>I</b> ) .....	Strona 339
Kontrola nachylenia (zob. rys. <b>J</b> ) .....	Strona 339
Przegląd wskaźników stanu .....	Strona 339
Przegląd możliwości sterowania funkcjami .....	Strona 340
Usuwanie usterek .....	Strona 341
Konserwacja i serwis .....	Strona 342
Konserwacja i czyszczenie .....	Strona 342
Obsługa klienta oraz doradztwo dotyczące użytkowania .....	Strona 342
Pozostałe adresy serwisów znajdują się na stronie: .....	Strona 342
Transport .....	Strona 342
Utylizacja odpadów .....	Strona 342
Tylko dla krajów UE: .....	Strona 343
Akumulatory/baterie: .....	Strona 343

## Polski

### Wskazówki dotyczące bezpieczeństwa pracy z laserami obrotowymi i pilotami



Aby praca była bezpieczna i nie stwarzała zagrożenia, należy przeczytać wszystkie wskazówki i stosować się do nich. W przypadku niestosowania się do niniejszych wskazań działanie wbudowanych zabezpieczeń urządzenia pomiarowego może zostać zakłócone. Należy koniecznie zadbać o czytelność tabliczek ostrzegawczych. **PROSIMY ZACHOWAĆ I STARANNIE PRZECHOWYWAĆ NINIEJSZE WSKAZÓWKI, A ODDAJĄC LUB SPRZEDAJĄC PRODUKTY, PRZEKAZAĆ JE NOWEMU UŻYTKOWNIKOWI.**

- ▶ **Ostrożnie:** Użycie innych, niż podane w niniejszej instrukcji, elementów obsługowych i regulacyjnych oraz zastosowanie innych metod postępowania może prowadzić do niebezpiecznej ekspozycji na promieniowanie laserowe.
- ▶ W zakres dostawy urządzenia pomiarowego wchodzi tabliczka ostrzegawcza lasera (na schemacie urządzenia pomiarowego znajdującym się na stronie graficznej oznaczona jest ona numerem).
- ▶ Jeżeli tabliczka ostrzegawcza lasera nie została napisana w języku polskim, zaleca się, aby jeszcze przed pierwszym uruchomieniem urządzenia nakleić na nią wchodzącą w zakres dostawy etykietę w języku polskim.



**Nie wolno kierować wiązki laserowej w stronę osób i zwierząt, nie wolno również samej wpatrywać się w wiązkę ani w jej odbicie.** Można w ten sposób spowodować czyjeś oślepienie, wypadki lub uszkodzenie wzroku.

- ▶ W przypadku gdy wiązka lasera zostanie skierowana na oko, należy zamknąć oczy i odsunąć głowę tak, aby znalazła się poza zasięgiem padania wiązki.
- ▶ Nie wolno dokonywać żadnych zmian ani modyfikacji urządzenia laserowego. Opisane w niniejszej instrukcji obsługi możliwości ustawień mogą być stosowane bez żadnego ryzyka.
- ▶ Nie należy używać okularów do pracy z laserem (osprzęt) jako okularów ochronnych. Okulary do pracy z laserem służą do łatwiejszej identyfikacji wiązki lasera, nie chronią jednak przed promieniowaniem laserowym.
- ▶ Nie należy używać okularów do pracy z laserem (osprzęt) jako okularów przeciwsłonecznych ani podczas prowadzenia samochodu. Okulary do pracy z laserem nie zapewniają całkowitej ochrony przed promieniowaniem UV i utrudniają rozróżnianie kolorów.
- ▶ Naprawę produktów należy zlecać wyłącznie wykwalifikowanym fachowcom i wykonać ją tylko przy użyciu

oryginalnych części zamiennych. Tylko w ten sposób można zagwarantować zachowanie bezpieczeństwa.

- ▶ **Nie wolno udostępniać laserowego urządzenia pomiarowego do użytkowania dzieciom pozostawionym bez nadzoru.** Mogą one nieumyślnie oślepić inne osoby lub same siebie.
- ▶ **Nie należy pracować w otoczeniu zagrożonym wybuchem, w którym znajdują się łatwopalne ciecze, gazy lub pyły.** Może dojść do utworzenia iskier, które mogą spowodować zapłon pyłów lub oparów.
- ▶ **Do obserwacji źródła promieniowania nie należy stosować przyrządów skupiających promienie świetlne, takich jak na przykład lornetka albo lupa.** Można w ten sposób spowodować uszkodzenie wzroku.
- ▶ **Nie wolno otwierać akumulatorów ani baterii.** Istnieje niebezpieczeństwo zwarcia.
- ▶ **W razie uszkodzenia akumulatora lub stosowania go niezgodnie z przeznaczeniem może dojść do wystąpienia oparów. Akumulator może się zapalić lub wybuchnąć.** Należy zadbać o dopływ świeżego powietrza, a w przypadku wystąpienia dolegliwości skontaktować się z lekarzem. Opary mogą podrażnić drogi oddechowe.
- ▶ **W przypadku nieprawidłowej obsługi lub uszkodzenia akumulatora może dojść do wycieku palnego elektrolitu z akumulatora. Należy unikać kontaktu z nim, a w przypadku niezamierzonego zetknięcia się z elektrolitem, należy umyć dane miejsce wodą. Jeżeli ciecz dostała się do oczu, należy dodatkowo skonsultować się z lekarzem.** Elektrolit może doprowadzić do podrażnienia skóry lub oparzeń.
- ▶ **Ostre przedmioty, takie jak gwoździe lub śrubokręt, a także działanie sił zewnętrznych mogą spowodować uszkodzenie akumulatora.** Może wówczas dojść do zwarcia wewnętrznego akumulatora i do jego przepalenia, eksplozji lub przegrzania.
- ▶ **Nieużywany akumulator należy trzymać z dala od spinaczy, monet, kluczy, gwoździ, śrub lub innych małych przedmiotów metalowych, które mogłyby spowodować zmostkowanie styków.** Zwarcie pomiędzy stykami akumulatora może spowodować oparzenia lub pożar.
- ▶ **Akumulatory firmy Bosch należy stosować wyłącznie w produktach tego producenta.** Tylko w ten sposób można ochronić akumulator przed niebezpiecznym dla niego przeciążeniem.
- ▶ **Akumulatory należy ładować wyłącznie w ładowarkach zalecanych przez producenta.** Ładowanie akumulatorów innych, niż te, które zostały dla danej ładowarki przewidziane, może spowodować zagrożenie pożarowe.



**Akumulatory należy chronić przed wysokimi temperaturami, np. przed stałym nasłonecznieniem, przed ogniem, zanieczyszczeniami, wodą i wilgocią.** Istnieje zagrożenie zwarcia i wybuchu.

**Nie należy umieszczać akcesoriów magnetycznych w pobliżu implantów oraz innych urządzeń medycznych, np. rozrusznika serca**

lub pompy insulinowej. Magnesy akcesoriów wytwarzają pole, które może zakłócić działanie implantów i urządzeń medycznych.

- ▶ **Akcesoria magnetyczne należy przechowywać z dala od magnetycznych nośników danych oraz urządzeń wrażliwych magnetycznie.** Pod wpływem działania magnesów akcesoriów może dojść do nieodwracalnej utraty danych.
- ▶ **OSTROŻNIE! Podczas pracy z urządzeniami pomiarowymi z funkcją *Bluetooth*<sup>®</sup> może dojść do zakłócenia działania innych urządzeń i instalacji, samolotów i urządzeń medycznych (np. rozruszników serca, aparatów słuchowych. Nie można także całkowicie wykluczyć potencjalnie szkodliwego wpływu na ludzi i zwierzęta, przebijające w bezpośredniej bliskości. Nie należy stosować urządzenia pomiarowego z funkcją *Bluetooth*<sup>®</sup> w pobliżu urządzeń medycznych, stacji benzynowych, zakładów chemicznych ani w rejonach zagrożonych wybuchem. Nie wolno użytkować urządzenia pomiarowego z funkcją *Bluetooth*<sup>®</sup> w samolotach. Należy unikać długotrwałego użytkowania urządzenia, jeżeli znajduje się ono w bezpośredniej bliskości ciała.**

Znak słowny *Bluetooth*<sup>®</sup> oraz znaki graficzne (logo) są zarejestrowanymi znakami towarowymi i stanowią własność *Bluetooth SIG, Inc.* Wszelkie wykorzystanie tych znaków przez firmę *Robert Bosch Power Tools GmbH* odbywa się zgodnie z umową licencyjną.

## Opis urządzenia i jego zastosowania

Proszę zwrócić uwagę na rysunki zamieszczone na początku instrukcji obsługi.

### Użycie zgodne z przeznaczeniem

#### Laser obrotowy

Urządzenie pomiarowe przeznaczone jest do wyznaczenia i sprawdzenia punktów wysokości, do dokładnej niwelacji powierzchni, do wyznaczania linii pionu lub linii odniesienia i przenoszenia punktów prostopadłych.

Urządzenie pomiarowe dostosowane jest do pracy w pomieszczeniach i na zewnątrz.

#### Pilot

Pilot jest przeznaczony do sterowania laserami obrotowymi firmy **Bosch** przez *Bluetooth*<sup>®</sup>.

Pilot jest dostosowany do pracy w pomieszczeniach i na zewnątrz.

### Przedstawione graficznie komponenty

Numeracja przedstawionych komponentów odnosi się do schematów urządzenia pomiarowego i pilota, znajdujących się na stronach graficznych.

#### Laser obrotowy

- (1) Pokrywa wnęki na baterie
- (2) Blokada pokrywy wnęki na baterie

- (3) Przycisk nachylenia w dół ▼ / Przycisk obrotu w kierunku zgodnym z ruchem wskazówek zegara ↻
- (4) Przycisk nachylenia w górę ▲ / Przycisk obrotu w kierunku przeciwnym do ruchu wskazówek zegara ↺
- (5) Przycisk trybu liniowego
- (6) Przycisk trybu obrotowego
- (7) Przycisk *Bluetooth*<sup>®</sup>
- (8) Zmienna wiązka lasera
- (9) Otwór wyjściowy wiązki lasera
- (10) Punkt pionowy skierowany w górę<sup>a)</sup>
- (11) Włącznik/wyłącznik
- (12) Wskaźnik stanu
- (13) Przycisk trybu ręcznego
- (14) Przycisk ustawienia nachylenia
- (15) Wyświetlacz
- (16) Włębienie ułatwiające pozycjonowanie
- (17) Uchwyt transportowy
- (18) Przyłącze statywu 5/8" (poziom)
- (19) Tabliczka ostrzegawcza lasera
- (20) Przyłącze statywu 5/8" (pion)
- (21) Numer seryjny
- (22) Adapter do baterii
- (23) Przycisk odblokowujący akumulator/adapter do baterii
- (24) Akumulator<sup>b)</sup>

a) W trybie pionowym punkt pionowy skierowany w górę jest punktem odniesienia 90°.

b) **Osprzęt ukazany na rysunkach lub opisany w instrukcji użytkowania nie wchodzi w standardowy zakres dostawy. Kompletny asortyment wyposażenia dodatkowego można znaleźć w naszym katalogu osprzętu.**

### Wskazania lasera obrotowego

- (a) Wskazanie trybu pracy lasera
- (b) Wskaźnik połączenia *Bluetooth*<sup>®</sup>
- (c) Wskaźnik funkcji ostrzegania o wstrząsach
- (d) Wskazanie stanu naładowania akumulatora/baterii
- (e) Wskazanie funkcji pionownika skierowanego w dół
- (f) Wskazanie kąta nachylenia osi X
- (g) Wskazanie kąta nachylenia osi Y
- (h) Wskazanie prędkości obrotowej
- (i) Symbole przycisków softkey

### Pilot

- (25) Przycisk funkcji pionownika skierowanego w dół
- (26) Przycisk trybu obrotowego
- (27) Przycisk trybu uśpienia
- (28) Przycisk trybu liniowego
- (29) Przycisk obrotu w kierunku przeciwnym do ruchu wskazówek zegara
- (30) Przycisk nachylenia w górę

- (31) Przycisk ustawienia nachylenia  
 (32) Wskaźnik emisji sygnału  
 (33) Wskaźnik stanu osi X  
 (34) Wskaźnik stanu osi Y  
 (35) Przycisk nachylenia w dół  
 (36) Przycisk obrotu w kierunku zgodnym z ruchem wskazówek zegara  
 (37) Blokada pokrywki wnęki na baterie  
 (38) Numer seryjny  
 (39) Pokrywka wnęki na baterie  
 (40) Pilot<sup>a)</sup>
- a) Osprzęt ukazany na rysunkach lub opisany w instrukcji użytkowania nie wchodzi w standardowy zakres dostawy. Kompletny asortyment wyposażenia dodatkowego można znaleźć w naszym katalogu osprzętu.
- (41) Odbiornik laserowy<sup>a)</sup>
- (42) Łata miernicza<sup>a)</sup>  
 (43) Statyw<sup>a)</sup>  
 (44) Uchwyt ścienny / jednostka poziomująca<sup>a)</sup>  
 (45) Otwory mocujące uchwytu ściennego<sup>a)</sup>  
 (46) Przycisk do zgrubej regulacji uchwytu ściennego<sup>a)</sup>  
 (47) Śruba do precyzyjnej regulacji uchwytu ściennego<sup>a)</sup>  
 (48) Śruba uchwytu ściennego 5/8<sup>na)</sup>  
 (49) Magnes<sup>a)</sup>  
 (50) Okulary do pracy z laserem<sup>a)</sup>  
 (51) Laserowa tablica celownicza<sup>a)</sup>  
 (52) Pasek<sup>a)</sup>  
 (53) Walizka<sup>a)</sup>
- a) Osprzęt ukazany na rysunkach lub opisany w instrukcji użytkowania nie wchodzi w standardowy zakres dostawy. Kompletny asortyment wyposażenia dodatkowego można znaleźć w naszym katalogu osprzętu.

### Osprzęt / części zamienne

- (41) Odbiornik laserowy<sup>a)</sup>

### Dane techniczne

Laser obrotowy	GRL 600 CHV	GRL 650 CHVG
Numer katalogowy	3 601 K61 F..	3 601 K61 V..
Zasięg pracy (promień)		
– bez odbiornika laserowego, maks. <sup>A)</sup>	30 m	35 m
– z odbiornikiem laserowym, maks.	300 m	325 m
Dokładność niwelacyjna przy odległości 30 m <sup>B)C)</sup>		
– poziom	±1,5 mm	±1,5 mm
– pion	±3 mm	±3 mm
Zakres automatycznej niwelacji	±8,5 % (±5°)	±8,5 % (±5°)
Czas niwelacji (przy nachyleniu do 3 %)	30 s	30 s
Prędkość obrotowa	150/300/600 min <sup>-1</sup>	150/300/600 min <sup>-1</sup>
Jednoosiowy/dwuosiowy tryb pracy przy nachyleniu	±8,5 %	±8,5 %
Dokładność trybu pracy przy nachyleniu <sup>B)D)</sup>	±0,2 %	±0,2 %
Maks. wysokość stosowania ponad wysokością referencyjną	2000 m	2000 m
Wilgotność względna, maks.	90 %	90 %
Stopień zabrudzenia zgodnie z IEC 61010-1	2 <sup>E)</sup>	2 <sup>E)</sup>
Klasa lasera	2	2
Typ lasera	630–650 nm, < 1 mW	500–540 nm, < 1 mW
rozbieżność	< 1,5 mrad (kął pełny)	< 1,5 mrad (kął pełny)
Zalecany odbiornik laserowy	LR 60	LR 65 G
Przyłącze statywu (poziom/pion)	5/8"	5/8"
Zasilanie urządzenia pomiarowego		
– akumulator (Li-ion)	18 V	18 V
– baterie (alkaliczno-manganowe) (z adaptorem do baterii)	4 × 1,5 V LR20 (D)	4 × 1,5 V LR20 (D)
Czas pracy ok.		
– z akumulatorem (4 Ah)	60 h	50 h



Laser obrotowy	GRL 600 CHV	GRL 650 CHVG
- z bateriami	70 h	60 h
Urządzenie pomiarowe <i>Bluetooth</i> <sup>®</sup>		
- klasa	1	1
- kompatybilność <sup>F)</sup>	<i>Bluetooth</i> <sup>®</sup> 5.0/4.X (Low Energy)	<i>Bluetooth</i> <sup>®</sup> 5.0/4.X (Low Energy)
- maks. zasięg sygnału <sup>G)</sup>	100 m	100 m
- zakres częstotliwości pracy	2402–2480 MHz	2402–2480 MHz
- maks. moc nadawania	6,3 mW	6,3 mW
Smartfon z funkcją <i>Bluetooth</i> <sup>®</sup>		
- kompatybilność <sup>F)</sup>	<i>Bluetooth</i> <sup>®</sup> 5.0/4.X (Low Energy)	<i>Bluetooth</i> <sup>®</sup> 5.0/4.X (Low Energy)
- system operacyjny <sup>H)</sup>	Android 6 (i nowszy) iOS 11 (i nowszy)	Android 6 (i nowszy) iOS 11 (i nowszy)
Waga zgodnie z EPTA-Procedure 01:2014		
- z akumulatorem <sup>I)</sup>	4,2–4,8 kg	4,2–4,8 kg
- z bateriami	4,6 kg	4,6 kg
Wymiary (długość × szerokość × wysokość)	327 × 188 × 278 mm	327 × 188 × 278 mm
Stopień ochrony	IP 68	IP 68
Wysokość testu upadku <sup>J)</sup>	2 m	2 m
Zalecana temperatura otoczenia podczas ładowania	0 °C ... +35 °C	0 °C ... +35 °C
Dopuszczalna temperatura otoczenia		
- podczas pracy	-10 °C ... +50 °C	-10 °C ... +50 °C
- podczas przechowywania	-20 °C ... +50 °C	-20 °C ... +50 °C
Zalecane akumulatory	GBA 18V... ProCORE18V 4,0 Ah/8,0 Ah	GBA 18V... ProCORE18V 4,0 Ah/8,0 Ah
Zalecane ładowarki	GAL 18... GAX 18... GAL 36...	GAL 18... GAX 18... GAL 36...

A) Zasięg pracy może się zmniejszyć przez niekorzystne warunki otoczenia (np. bezpośrednie nasłonecznienie).

B) przy 20 °C

C) wzdłuż osi

D) Przy nachyleniu do ±8,5% maksymalne odchylenie wynosi ±0,2%.

E) Występuje jedynie zabrudzenie nieprzewodzące, jednak do czasu do czasu okresowo należy spodziewać się zjawiska przewodzenia prądu spowodowanego kondensacją.

F) W przypadku urządzeń *Bluetooth*<sup>®</sup> Low Energy nawiązanie połączenia może – w zależności od modelu i systemu operacyjnego – okazać się niemożliwe. Urządzenia *Bluetooth*<sup>®</sup> muszą obsługiwać profil SPP.

G) Zasięg uzależniony jest od warunków zewnętrznych oraz od zastosowanego odbiornika. W pomieszczeniach zamkniętych i w przypadku barier metalowych (np. ściany, regały, walizki itp.) zasięg sygnału *Bluetooth*<sup>®</sup> może być znacznie mniejszy.

H) W zależności od aktualizacji **Bosch Levelling Remote App** mogą być konieczne nowsze wersje systemu operacyjnego.

I) w zależności od zastosowanego akumulatora

J) Urządzenie pomiarowe zamontowane w pozycji poziomej na statywie spada na równą posadzkę betonową.

Do jednoznacznej identyfikacji urządzenia pomiarowego służy numer seryjny (21) podany na tabliczce znamionowej.

Pilot	RC 6
Numer katalogowy	<b>3 601 K69 R..</b>
Zasięg pracy (promień), maks.	100 m
Temperatura robocza	-10 °C ... +50 °C
Temperatura przechowywania	-20 °C ... +70 °C
Maks. wysokość stosowania ponad wysokością referencyjną	2000 m
Wilgotność względna, maks.	90 %

Pilot	RC 6
Stopień zabrudzenia zgodnie z IEC 61010-1	2 <sup>A)</sup>
Pilot <i>Bluetooth</i> <sup>®</sup>	
– klasa	1
– kompatybilność <sup>B)</sup>	<i>Bluetooth</i> <sup>®</sup> 5.0/4.X (Low Energy)
– maks. zasięg sygnału <sup>C)</sup>	100 m
– zakres częstotliwości pracy	2402–2480 MHz
– maks. moc nadawania	6,3 mW
Baterie	2 × 1,5 V LR6 (AA)
Waga zgodnie z EPTA-Procedure 01:2014	0,17 kg
Wymiary (długość × szerokość × wysokość)	122 × 59 × 27 mm
Stopień ochrony	IP 54

- A) Występuje jedynie zabrudzenie nieprzewodzące, jednak od czasu do czasu okresowo należy spodziewać się zjawiska przewodzenia prądu spowodowanego kondensacją.
- B) W przypadku urządzeń *Bluetooth*<sup>®</sup> Low Energy nawiązanie połączenia może – w zależności od modelu i systemu operacyjnego – okazać się niemożliwe. Urządzenia *Bluetooth*<sup>®</sup> muszą obsługiwać profil SPP.
- C) Zasięg uzależniony jest od warunków zewnętrznych oraz zastosowanego odbiornika. W pomieszczeniach zamkniętych i w przypadku barier metalowych (np. ściany, regały, walizki itp.) zasięg sygnału *Bluetooth*<sup>®</sup> może być znacznie mniejszy.

## Montaż

### Zasilanie urządzenia pomiarowego

Urządzenie pomiarowe można eksploatować przy zastosowaniu ogólnodostępnych w handlu baterii lub przy użyciu akumulatora litowo-jonowego firmy Bosch.

Nie należy stosować akumulatorów dostępnych w handlu (np. nikielowo-metalowo-wodorkowych).

### Praca przy użyciu akumulatora

- ▶ **Należy stosować wyłącznie ładowarki wyszczególnione w danych technicznych.** Tylko te ładowarki dostosowane są do ładowania zastosowanego w urządzeniu pomiarowym akumulatora litowo-jonowego.

**Wskazówka:** Zastosowanie innych akumulatorów, nieprzewidzianych dla danego urządzenia pomiarowego, może spowodować zakłócenia w pracy lub uszkodzenie urządzenia pomiarowego.

**Wskazówka:** W momencie dostawy akumulator jest naładowany częściowo. Aby zagwarantować pełną wydajność akumulatora, należy przed pierwszym użyciem całkowicie naładować akumulator w ładowarce.

Akumulator litowo-jonowy można doładować w dowolnej chwili, nie powodując tym skrócenia jego żywotności. Przerwanie procesu ładowania nie niesie za sobą ryzyka uszkodzenia ogniw akumulatora.



Dzięki systemowi elektronicznej ochrony ogniw "Electronic Cell Protection (ECP)" akumulator litowo-jonowy jest zabezpieczony przed głębokim rozładowaniem. Przy rozładowanym akumulatorze urządzenie pomiarowe wyłączane jest przez układ ochronny.

- ▶ **Nie należy ponownie włączać urządzenia pomiarowego po tym, jak zostało on wyłączone przez układ**

**ochronny.** Może to doprowadzić do uszkodzenia akumulatora.

### Wskaźnik stanu naładowania akumulatora

Po wyjęciu akumulatora z urządzenia pomiarowego stan naładowania wskazują zielone diody LED wskaźnika stanu naładowania na akumulatorze.

Nacisnąć przycisk wskaźnika stanu naładowania  lub , aby pojawiło się wskazanie stanu naładowania.

Jeżeli po naciśnięciu przycisku wskaźnika stanu naładowania nie świeci się żadna dioda LED, oznacza to, że akumulator jest uszkodzony i należy go wymienić.

### Typ akumulatora GBA 18V...



Diody LED	Pojemność
Światło ciągłe, 3 zielone diody LED	60–100 %
Światło ciągłe, 2 zielone diody LED	30–60 %
Światło ciągłe, 1 zielona dioda LED	5–30 %
Światło migające, 1 zielona dioda LED	0–5 %

### Typ akumulatora ProCORE18V...



Diody LED	Pojemność
Światło ciągłe, 5 zielonych diod LED	80–100 %
Światło ciągłe, 4 zielone diody LED	60–80 %
Światło ciągłe, 3 zielone diody LED	40–60 %
Światło ciągłe, 2 zielone diody LED	20–40 %
Światło ciągłe, 1 zielona dioda LED	5–20 %

Diody LED	Pojemność
Światło migające, 1 zielona dioda LED	0–5 %

### Wskazówki dotyczące właściwego postępowania z akumulatorem

Akumulator należy chronić przed wilgocią i wodą.

Akumulator należy przechowywać wyłącznie w temperaturze od –20 °C do 50 °C. Nie wolno pozostawiać akumulatora, np. latem, w samochodzie.

Otwory wentylacyjne należy regularnie czyścić za pomocą miękkiego, czystego i suchego pędzelka.

Zdecydowanie krótszy czas pracy po ładowaniu wskazuje na zużycie akumulatora i konieczność wymiany na nowy.

Przestrzegać wskazówek dotyczących utylizacji odpadów.

### Praca przy użyciu baterii

Zaleca się eksploatację urządzenia pomiarowego przy użyciu baterii alkaliczno-manganowych.

Włożyć baterie do adaptera do baterii (22). Należy przy wkładaniu zwrócić uwagę na prawidłową biegunowość – postępować zgodnie ze schematem umieszczonym na adapterze do baterii.

- ▶ **Adapter do baterii przewidziany został do użytku wyłącznie w określonych urządzeniach firmy Bosch i nie wolno go stosować w elektronarzędziach.**

Baterie należy zawsze wymieniać w komplecie. Należy stosować tylko baterie tego samego producenta i o jednakowej pojemności.

- ▶ **Jeżeli urządzenie pomiarowe będzie przez dłuższy czas nieużywane, należy wyjąć z niego baterie.** Baterie, które są przez dłuższy czas przechowywane w urządzeniu pomiarowym, mogą ulec korozji i samorozładowaniu.

### Wymiana akumulatora/baterii (zob. rys. A)

Aby wymienić akumulator/baterie, należy przesunąć blokadę (2) pokrywki wnęki na baterie w pozycję  i otworzyć pokrywkę wnęki na baterie (1).



Wsunąć albo naładowany akumulator (24), albo adapter do baterii (22) z włożonymi bateriami we wnękę na baterie aż do wyczuwalnego zablokowania.

Aby wyjąć akumulator (24) lub adapter do baterii (22), należy nacisnąć przycisk odblokowujący (23) i wyjąć akumulator lub adapter do baterii z wnęki. **Nie należy przy tym używać siły.**

Zamknąć pokrywkę wnęki na baterie (1) i przesunąć blokadę (2) w pozycję .

### Wskaźnik naładowania akumulatora

Wskazanie stanu naładowania (d) na wyświetlaczu informuje o stanie naładowania akumulatora lub baterii:

Wskaźnik	Pojemność
	60–100%
	30–60%
	5–30%

Wskaźnik	Pojemność
	0–5%



Jeżeli akumulator lub baterie są wyczerpane, na parę sekund wyświetli się ostrzeżenie, a wskaźnik stanu (12) będzie migał w szybkim tempie na czerwono. Potem urządzenie pomiarowe wyłączy się.

### Zasilanie pilota

Do zasilania pilota zaleca się używać baterii alkaliczno-manganowych.

Obrócić blokadę (37) pokrywki wnęki na baterie (np. za pomocą monety) w pozycję . Otworzyć wnękę na baterie (39) i włożyć baterie.

Należy przy tym zwrócić uwagę na zachowanie prawidłowej biegunowości, zgodnej ze schematem umieszczonym wewnątrz wnęki.

Zamknąć pokrywkę wnęki na baterie (39) i obrócić blokadę (37) pokrywki wnęki na baterie w pozycję .

- ▶ **Jeżeli pilot nie będzie używany przez dłuższy czas, należy wyjąć z niego baterie.** Baterie, które są przez dłuższy czas przechowywane w pilocie, mogą ulec korozji i samorozładowaniu.

**Wskazówka:** Funkcja Bluetooth® pozostaje włączona, dopóki w pilocie znajdują się baterie. Aby ograniczyć zużycie energii przez tę funkcję, można wyjąć baterie.

### Praca

- ▶ **Urządzenie pomiarowe oraz pilot należy chronić przed wilgocią i bezpośrednim nasłonecznieniem.**
- ▶ **Urządzenia pomiarowe oraz pilota nie należy narażać na ekstremalnie wysokie lub niskie temperatury, a także na wahania temperatury.** Nie należy ich na przykład pozostawiać przez dłuższy czas w samochodzie. W sytuacjach, w których urządzenie pomiarowe oraz pilot poddane były większym wahanom temperatury, należy przed przystąpieniem do ich użytkowania odczekać, aż powrócą one do normalnej temperatury. Przed przystąpieniem do dalszej pracy z urządzeniem pomiarowym należy zawsze sprawdzić dokładność urządzenia pomiarowego, korzystając z instrukcji zamieszczonej w rozdziale (zob. „Sprawdzanie dokładności pomiarowej urządzenia pomiarowego”, Strona 334). Ekstremalnie wysokie lub niskie temperatury, a także silne wahania temperatury mogą mieć negatywny wpływ na precyzję urządzenia pomiarowego.
- ▶ **Urządzenie pomiarowe należy chronić przed silnymi uderzeniami oraz przed upuszczeniem.** W przypadku silnego oddziaływania na urządzenie pomiarowe, należy przed dalszą pracą przeprowadzić kontrolę dokładności (zob. „Sprawdzanie dokładności pomiarowej urządzenia pomiarowego”, Strona 334).

## Pierwsze uruchomienie pilota

Dopóki w pilocie znajdują się baterie o wystarczającym napięciu, pilot jest gotowy do użycia.

W celu włączenia pilota należy nacisnąć dowolny przycisk na pilocie. Udostępniony zostanie stan osi w laserze obrotowym i będzie sygnalizowany w postaci wskaźników stanu (33) i (34) na pilocie.

Dopóki świecą się wskaźniki stanu, po każdym kolejnym naciśnięciu przycisku na pilocie zmienia się odpowiednie ustawienie w laserze obrotowym. Zaświecenie się wskaźnika emisji sygnału (32) na pilocie sygnalizuje wystąpienie sygnału.

W celu oszczędzania energii pilot zostanie po krótkim czasie zdezaktywowany, a wskaźniki stanu (33) i (34) przestaną się świecić.

Włączanie/wyłączanie urządzenia pomiarowego za pomocą pilota nie jest możliwe.

## Pierwsze uruchomienie lasera obrotowego

► **Przeźren w zasięgu pracy urządzenia powinna być wolna od przeszkód, które mogą odbijać lub blokować wiązkę lasera. Należy zasłonić np. powierzchnie luźne lub błyszczące. Nie wykonywać pomiarów przez szyby ze szkła lub podobnych materiałów.** Wskutek odbicia lub zablokowania wiązki lasera wyniki pomiaru mogą zostać zafałszowane.

### Ustawianie urządzenia pomiarowego

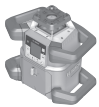

Pozycja pozioma



Pozycja pionowa

Urządzenie pomiarowe należy ustawić na stabilnym podłożu w poziomej lub pionowej pozycji, zamontować na statywie (43) lub w uchwycie ściennym (44) z jednostką poziomującą.

Ze względu swoją na swoją wysoką precyzję niwelowania, urządzenie pomiarowe jest bardzo wrażliwe na wstrząsy i zmiany pozycji. Dlatego, by uniknąć przerw w eksploatacji, spowodowanych koniecznością powtórzenia niwelowania, należy ustawić urządzenie pomiarowe w stabilnej pozycji.

### Obsługa urządzenia pomiarowego

Głównymi funkcjami urządzenia pomiarowego można sterować za pomocą przycisków na urządzeniu pomiarowym oraz za pomocą pilota (40). Pozostałe funkcje są dostępne za pomocą pilota (40), odbiornika laserowego (41) lub aplikacji **Bosch Levelling Remote App** (zob. „Przegląd możliwości sterowania funkcjami”, Strona 340).

Wskazania na wyświetlaczu (15) urządzenia pomiarowego:

- Przy pierwszym naciśnięciu przycisku funkcyjnego (np. przycisku trybu liniowego (5)) wyświetlane są aktualne ustawienia funkcji. Przy kolejnym naciśnięciu przycisku funkcyjnego ustawienia są zmieniane.

- W dolnej części wyświetlacza, dla różnych menu są wyświetlane symbole przycisków softkey (i). Za pomocą odpowiednich rozmieszczonych wokół wyświetlacza przycisków funkcyjnych (softkeys) można obsługiwać funkcje oznaczone symbolami (i) (zob. rys. B). Symbole pokazują – w zależności od menu – użyteczne przyciski funkcyjne (np. w menu trybu obrotowego przycisk trybu obrotowego (6)) lub dodatkowe funkcje takie jak Do przodu (➡), Do tyłu (⬅) lub Potwierdzenie (⏹).
- Symbole przycisków softkey (i) umożliwiają także stwierdzenie, czy przyciski: przycisk nachylenia w dół / przycisk obrotu w kierunku zgodnym z ruchem wskazówek zegara (3) oraz przycisk nachylenia w górę / przycisk obrotu w kierunku przeciwnym do ruchu wskazówek zegara (4) w aktualnym menu służą do nachylenia w dół (▼) lub nachylenia w górę (▲) czy do obrotu w kierunku zgodnym z ruchem wskazówek zegara (↻) lub do obrotu w kierunku przeciwnym do ruchu wskazówek zegara (↺).
- W 5 s od ostatniego naciśnięcia przycisku wskazanie powraca automatycznie do ekranu startowego.
- Przy każdym naciśnięciu przycisku lub przy każdym sygnale, który zostanie odebrany przez urządzenie pomiarowe, wyświetlacz (15) zostanie podświetlony. Podświetlenie wyłącza się po ok. 1 min od ostatniego naciśnięcia przycisku.

Nachylenie lub obrót w różnych funkcjach można przyspieszyć, jeżeli odpowiednie przyciski nachylenia lub obrotu na urządzeniu pomiarowym lub na pilocie zostaną naciśnięte i przytrzymane dłużej.

Po wyłączeniu urządzenia pomiarowego wszystkie funkcje zostaną zresetowane do ustawień standardowych.

### Włączanie/wyłączanie

**Wskazówka:** Po pierwszym uruchomieniu urządzenia oraz każdorazowo przed rozpoczęciem pracy należy sprawdzić dokładność urządzenia pomiarowego, korzystając z instrukcji zamieszczonej w rozdziale (zob. „Sprawdzanie dokładności pomiarowej urządzenia pomiarowego”, Strona 334).

Aby **włączyć** urządzenie pomiarowe, należy nacisnąć włącznik/wyłącznik (11). Po trwającej kilka sekund sekwencji startowej pojawi się ekran startowy. Urządzenie pomiarowe wyemituje wiązkę lasera (8) oraz punkt pionowy skierowany do góry (10) z otworów wyjściowych (9).

► **Nie wolno kierować wiązki laserowej w stronę osób i zwierząt, jak również spoglądać w wiązkę (nawet przy zachowaniu większej odległości).**



Niwelacja rozpocznie się automatycznie i będzie na nią wskazywać migający symbol niwelacji na wyświetlaczu, migające wiązki lasera oraz migający na zielono wskaźnik stanu (12) (zob. „Funkcja automatycznej niwelacji”, Strona 330).

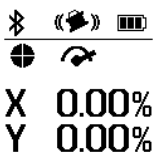

Po zakończonej niwelacji ukaże się ekran startowy, wiązki lasera przestaną migać, włączy się ruch obrotowy, a wskaźnik stanu (12) będzie się świecić światłem ciągłym na zielono.

- **Nie wolno zostawiać włączonego urządzenia pomiarowego bez nadzoru, a po zakończeniu użytkowania należy je wyłączać.** Wiązka laserowa może oślepić osoby postronne.



Aby **wyłączyć** urządzenie pomiarowe, należy nacisnąć i przytrzymać włącznik/wyłącznik (11) tak długo, aż na wyświetlaczu ukaże się symbol wyłączenia.



W razie przekroczenia maksymalnej dopuszczalnej temperatury pracy wynoszącej 50 °C na parę sekund wyświetlone zostanie ostrzeżenie, a wskaźnik stanu (12) miga na czerwono.

Następnie urządzenie pomiarowe wyłączy się w celu oszczędzania diody laserowej. Po ochłodzeniu urządzenie pomiarowe jest znów gotowe do pracy i może zostać ponownie włączone.

#### Nawiązywanie połączenia w pilocie / odbiornikiem laserowym

W momencie dostawy urządzenie pomiarowe, znajdujący się w wyposażeniu standardowym pilot (40) oraz odbiornik laserowy (41) są już ze sobą połączone przez *Bluetooth*®.



Aby podłączyć pilot lub odbiornik laserowy należy nacisnąć i przytrzymać przycisk *Bluetooth*® (7) tak długo, aż na wyświetlaczu ukaże się symbol nawiązywania połączenia z pilotem / odbiornikiem laserowym.

Aby nawiązać połączenie z pilotem, należy nacisnąć równocześnie przycisk obrotu w kierunku przeciwnym do ruchu wskazówek zegara (29) i przycisk obrotu w kierunku zgodnym z ruchem wskazówek zegara (36) na pilocie, aż wskaźniki stanu (33) i (34) zaczną migać. Podczas nawiązywania połączenia z pilotem wskaźniki stanu na pilocie migają na przemian na zielono.

Aby nawiązać połączenie z odbiornikiem laserowym, należy nacisnąć równocześnie przycisk osi X i osi Y na odbiorniku laserowym tak długo, aż pojawi się komunikat o nawiązywaniu połączenia na wyświetlaczu odbiornika laserowego. Należy przy tym przestrzegać instrukcji obsługi odbiornika laserowego.



Nawiązanie połączenia z pilotem lub odbiornikiem laserowym zostanie potwierdzone na wyświetlaczu. Po nawiązaniu połączenia z pilotem wskaźniki stanu (33) i (34) na pilocie świecą się na zielono przez 3 s.



Jeżeli połączenie nie zostało nawiązane, na wyświetlaczu pojawi się komunikat błędu.

W przypadku braku nawiązywania połączenia z pilotem wskaźniki stanu (33) i (34) świecą się na czerwono przez 3 s na pilocie. 2 odbiorniki laserowe równocześnie mogą być podłączone do urządzenia pomiarowego i pracować z nim. W przypadku podłączenia kolejnych pilotów lub odbiorników laserowych, najstarsze z połączeń zostanie usunięte.

#### Zdalne sterowanie za pomocą aplikacji Bosch Levelling Remote App

Urządzenie pomiarowe jest wyposażone w moduł *Bluetooth*®, który dzięki technologii łączności radiowej umożliwia zdalne sterowanie za pomocą smartfona wyposażonego w interfejs *Bluetooth*®.

Aby skorzystać z tej funkcji, konieczna jest aplikacja „**Bosch Levelling Remote App**”. W zależności od urządzenia mobilnego, należy ją pobrać z odpowiedniego sklepu z aplikacjami (Apple App Store, Google Play Store).

Informacje dotyczące warunków systemowych dla nawiązywania połączenia *Bluetooth*® można znaleźć na stronie internetowej: [www.bosch-pt.com](http://www.bosch-pt.com).

Podczas korzystania z funkcji zdalnego sterowania przez *Bluetooth*® należy liczyć się z opóźnieniami w transmisji pomiędzy urządzeniem mobilnym a urządzeniem pomiarowym, spowodowanymi złymi warunkami odbioru.

Standardowo funkcja *Bluetooth*® jest włączona.

Aby wyłączyć funkcję *Bluetooth*®, potrzebną do zdalnego sterowania za pomocą aplikacji, należy nacisnąć przycisk *Bluetooth*® (7). Na ekranie startowym zgaśnie wskazanie połączenia przez *Bluetooth*® (b).

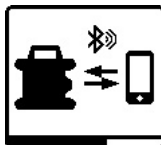

Aby ponownie włączyć funkcję *Bluetooth*®, potrzebną do zdalnego sterowania za pomocą aplikacji, należy krótko nacisnąć przycisk *Bluetooth*® (7). Symbol nawiązywania połączenia ze smartfonem pojawi się na wyświetlaczu.

Upewnić się, że łącze *Bluetooth*® w urządzeniu mobilnym jest aktywne.

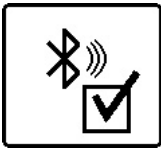

Nawiązanie połączenia zostanie potwierdzone na wyświetlaczu. Na ekranie startowym istniejące połączenie jest widoczne w postaci wskazania połączenia przez *Bluetooth®* (b).

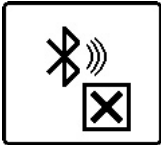

Jeżeli połączenie nie zostało nawiązane, na wyświetlaczu pojawi się komunikat błędu.

Po uruchomieniu aplikacji Bosch nawiązywane jest połączenie między urządzeniem mobilnym i urządzeniem pomiarowym. Jeżeli znalezionych zostanie kilka aktywnych urządzeń pomiarowych, należy wybrać odpowiednie urządzenie. Jeżeli znaleziono zostanie tylko jedno urządzenie pomiarowe, połączenie zostanie nawiązane automatycznie.

Połączenie przez *Bluetooth®* może zostać przerwane z powodu zbyt dużej odległości, przeszkód znajdujących się pomiędzy urządzeniem pomiarowym a urządzeniem mobilnym, a także z powodu zakłóceń elektromagnetycznych. W takim przypadku próba nawiązania połączenia zostanie ponowiona automatycznie.

### Tryb uśpienia

Podczas przerw w pracy można przestawić urządzenie pomiarowe w tryb uśpienia. Wszystkie ustawienia są przy tym zapisywane.



Aby **włączyć** tryb uśpienia, należy krótko nacisnąć włącznik/wyłącznik (11). W kolejnym menu należy nacisnąć włącznik/wyłącznik (11) tyle razy, aż zostanie wybrany tryb uśpienia. Należy potwierdzić wybór przy użyciu , naciskając przycisk ustawienia

nachylenia (14).

Alternatywnie można włączyć tryb uśpienia, naciskając przycisk trybu uśpienia (27) na pilocie.



Przy włączonym trybie uśpienia na wyświetlaczu jest widoczny symbol trybu uśpienia. Wskaźnik stanu (12) miga na zielono w powolnym tempie. Funkcja ostrzegania o wstrząsach pozostaje aktywna, a wszystkie ustawienia zostają zapisane.

Aby **wyłączyć** tryb uśpienia, należy nacisnąć krótko włącznik/wyłącznik (11) na urządzeniu pomiarowym lub przycisk trybu uśpienia (27) na pilocie.

Urządzenie pomiarowe można wyłączyć także wtedy, gdy znajduje się ono w trybie uśpienia. W tym celu należy nacisnąć włącznik/wyłącznik (11) i przytrzymać go tak długo, aż na wyświetlaczu pojawi się symbol wyłączania. Pozostałe przyciski na urządzeniu pomiarowym i pilocie nie są aktywne.

Włączanie i wyłączanie trybu uśpienia jest możliwe także przez aplikację **Bosch Levelling Remote App**.

### Blokada klawiatury



Klawiaturę urządzenia pomiarowego i pilota można zablokować za pomocą aplikacji **Bosch Levelling Remote App**. Na wyświetlaczu urządzenia pomiarowego pojawia się symbol blokady klawiatury.

Blokadę klawiatury można wyłączyć w następujący sposób:

- przez aplikację **Bosch Levelling Remote App**,
- przez wyłączenie i włączenie urządzenia pomiarowego za pomocą włącznika/wyłącznika (11)
- lub przez równoczesne naciśnięcie przycisków  $\blacktriangle/\text{5}$  (4) i  $\blacktriangledown/\text{6}$  (3) na urządzeniu pomiarowym.

### Tryby pracy

#### Pozycjonowanie względem osi X i Y

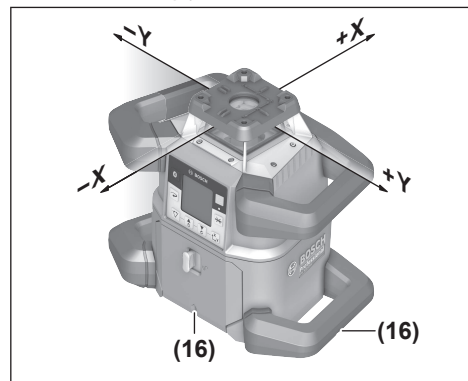

Pozycja osi X i Y jest zaznaczona na obudowie powyżej głowicy. Znaczniki znajdują się dokładnie nad wgłębieniami ułatwiającymi pozycjonowanie (16) przy dolnej krawędzi obudowy oraz na dolnej rękojeści. Za pomocą wgłębień ułatwiających pozycjonowanie można wyrównać pozycję urządzenia pomiarowego względem osi.

#### Przegląd trybów pracy

Wszystkie trzy tryby pracy są możliwe przy ustawieniu urządzenia pomiarowego w pozycji poziomej i pionowej.

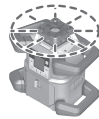

#### Tryb obrotowy

Tryb obrotowy jest polecany szczególnie przy korzystaniu z odbiornika laserowego. Do wyboru są różne prędkości obrotowe.

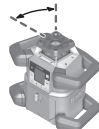

#### Tryb liniowy

W tym trybie pracy zmienna wiązka lasera porusza się w ograniczonym zakresie kąta otwarcia. Widoczność wiązki lasera jest przez to lepsza (w porównaniu do trybu obrotowego). Do wyboru są różne kąty otwarcia.



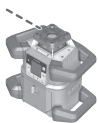

### Tryb punktowy

W tym trybie pracy możliwe jest osiągnięcie najlepszej widoczności zmiennej wiązki lasera. Można ją wykorzystać do łatwego przenoszenia punktów wysokości lub do sprawdzania położenia w jednej linii lub płaszczyźnie.

Tryb liniowy i tryb punktowy nie mogą być stosowane w połączeniu z odbiornikiem laserowym (41).

### Tryb obrotowy

Po włączeniu urządzenie pomiarowe znajduje się w trybie obrotowym z ustawioną standardową prędkością obrotową (600 min<sup>-1</sup>).

Aby zmienić tryb liniowy na obrotowy, należy nacisnąć przycisk trybu obrotowego (6) lub przycisk trybu obrotowego (26) na pilocie.



Aby zmienić prędkość obrotową, należy nacisnąć przycisk trybu obrotowego (6) lub przycisk trybu obrotowego (26) na pilocie tyle razy, aż na wyświetlaczu pojawi się żądana prędkość.

Na ekranie startowym ustawiona prędkość obrotowa jest widoczna na wskazaniu prędkości obrotowej (h).

Do pracy z odbiornikiem laserowym należy wybrać najwyższą prędkość obrotową. Podczas pracy z odbiornikiem laserowym, dla lepszej widoczności wiązki lasera, należy zmniejszyć prędkość obrotową i użyć okularów do pracy z laserem (50).

### Tryb liniowy / tryb punktowy

Aby zmienić tryb pracy na tryb liniowy lub tryb punktowy, należy nacisnąć przycisk trybu liniowego (5) lub przycisk trybu liniowego (28) na pilocie.

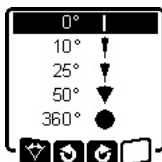

Aby zmienić kąt otwarcia, należy nacisnąć przycisk trybu liniowego (5) lub przycisk trybu liniowego (28) na pilocie tyle razy, aż na wyświetlaczu pojawi się żądany tryb pracy. Przy każdym naciśnięciu przycisku kąt otwarcia będzie zmniejszany aż do osiągnięcia trybu punktowego.

Po osiągnięciu 360° urządzenie pomiarowe znajdzie się ponownie w trybie obrotowym, a prędkość rotacyjna będzie ostatnio ustawioną prędkością.

**Wskazówka:** Z uwagi na zjawisko inercji laser może wychylać się nieznacznie poza punkty krańcowe linii laserowej.

### Obracanie linii/punktu w płaszczyźnie obrotu

W trybie liniowym oraz punktowym można ustawić linię laserową lub punkt laserowy w dowolnym miejscu znajdującym się w płaszczyźnie obrotu lasera. Możliwy jest obrót o 360°.

Aby wykonać obrót **w kierunku przeciwnym do ruchu wskazówek zegara**, należy nacisnąć przycisk ⚙ (4) na urządzeniu pomiarowym lub przycisk obrotu w kierunku przeciwnym do ruchu wskazówek zegara (29) na pilocie.

Aby wykonać obrót **w kierunku zgodnym z ruchem wskazówek zegara**, należy nacisnąć przycisk ⚙ (3) na urządzeniu

pomiarowym lub przycisk obrotu w kierunku zgodnym z ruchem wskazówek zegara (36) na pilocie.

### Obracanie płaszczyzny obrotu w pozycji pionowej

W przypadku pozycji pionowej urządzenia pomiarowego punkt laserowy, linię laserową lub płaszczyznę obrotu można obracać w zakresie  $\pm 8,5\%$  wokół osi X w celu łatwiejszego wyrównywania w jednej linii lub w płaszczyźnie.

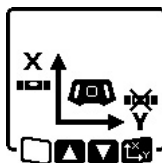

Aby włączyć funkcję, należy nacisnąć przycisk ustawienia nachylenia (14) na urządzeniu pomiarowym lub przycisk ustawienia nachylenia (31) na pilocie. Pojawi się menu ustawienia nachylenia osi Y, zacznie migać symbol osi Y.

Aby obrócić płaszczyznę obrotu, należy nacisnąć i przytrzymać przycisk ▲ (4) lub ▼ (3) na urządzeniu pomiarowym lub przycisk nachylenia w górę (30) lub w dół (35) na pilocie tak długo, aż zostanie osiągnięta żądana pozycja.

### Automatyczna funkcja pionownika w dół przy pozycji pionowej

Aby nakierować urządzenie pomiarowe znajdujące się w pozycji pionowej na punkt odniesienia na podłodze, można skierować zmienną wiązkę lasera (8) jako punkt w pionie do dołu. Funkcję punktu w pionie można włączyć tylko za pomocą pilota lub **Bosch Levelling Remote App**.

Zmienna wiązka lasera używana jako punkt w pionie nie posiada funkcji automatycznej niwelacji. Dlatego należy upewnić się, że urządzenie pomiarowe było zniwelowane przy włączeniu funkcji punktu w pionie.



Aby włączyć funkcję pionownika w dół, należy nacisnąć przycisk funkcji pionownika (25) na pilocie. Przy ustawieniu zmiennej wiązki lasera w pionie widoczny jest symbol funkcji pionownika na wyświetlaczu. Po włączeniu funkcji pojawi się wskazanie funkcji pionownika (e) na ekranie startowym.

### Funkcja automatycznej niwelacji

#### Zestawienie

Po włączeniu urządzenie pomiarowe sprawdza swoją pozycję poziomą lub pionową i samoczynnie kompensuje nierówności w zakresie automatycznej niwelacji wynoszącym ok.  $\pm 8,5\%$  ( $\pm 5^\circ$ ).



Podczas niwelacji na wyświetlaczu miga symbol niwelacji. Równocześnie miga na zielono wskaźnik stanu (12) na urządzeniu pomiarowym oraz wskaźnik stanu odpowiedniej osi ((34) lub (33)) na pilocie.

Do czasu zakończenia niwelacji ruch obrotowy jest wstrzymany, a wiązki lasera migają. Po zakończeniu niwelacji świeci się ekran startowy. Wiązki lasera zaczną się świecić światłem ciągłym, a ruch obrotowy zostanie wznowiony. Wskaźnik stanu (12) na urządzeniu pomiarowym oraz



wskaźnik stanu niwelowanej osi (**34**) lub (**33**) na pilocie świecą się światłem ciągłym na zielono.



Jeżeli urządzenie pomiarowe jest ustawione nierówno, a odchylenie wynosi więcej niż 8,5% lub też jest umieszczone w innej pozycji niż pozioma lub pionowa, przeprowadzenie niwelacji nie jest możliwe. Na wyświetlaczu pojawia się komunikat błędu, a wskaźnik stanu (**12**) miga na czerwono.

Należy ustawić urządzenie pomiarowe na nowo i poczekać na zakończenie niwelacji.



Po przekroczeniu maksymalnego czasu niwelacji, niwelacja zostanie przerwana i wyświetli się komunikat błędu.

Należy na nowo ustawić urządzenie pomiarowe i krótko nacisnąć włącznik/wyłącznik (**11**), aby ponownie rozpocząć niwelację.

### Zmiany pozycji

Po przeprowadzeniu niwelacji urządzenie pomiarowe stale kontroluje swoją pozycję poziomą lub pionową. W przypadku zmiany pozycji automatycznie wykonuje dodatkową niwelację.

**Minimalne zmiany pozycji** są kompensowane bez przerywania pracy. Dzięki temu wstrząsy podłoża lub wpływ czynników atmosferycznych są kompensowane automatycznie.

W przypadku **znacznej zmiany pozycji**, w celu zapobiegania błędom pomiarowym podczas niwelacji, wstrzymany zostaje ruch obrotowy wiązki lasera, a wiązki lasera zaczynają migać. Na wyświetlaczu pojawia się symbol niwelacji. W razie potrzeby zostanie włączona funkcja ostrzegania o wstrząsach.

Urządzenie pomiarowe samoczynnie wykrywa pozycję poziomą lub pionową. Aby **zmienić pozycję z poziomej na pionową lub odwrotnie**, należy wyłączyć urządzenie pomiarowe i ustawić je na nowo oraz ponownie włączyć.



Jeżeli pozycja zostanie zmieniona bez wyłączenia/włączenia urządzenia, pojawi się komunikat błędu, a wskaźnik stanu (**12**) zacznie migać na czerwono w szybkim tempie. Nacisnąć krótko włącznik/wyłącznik (**11**), aby rozpocząć niwelację na nowo.

### Funkcja ostrzegania o wstrząsach

Urządzenie pomiarowe jest wyposażone w funkcję ostrzegania o wstrząsach. W przypadku zmian pozycji, wstrząsów urządzenia pomiarowego lub drgań podłoża zapobiega ona automatycznej niwelacji urządzenia w zmienionej pozycji, a tym samym błędom pomiarowym wynikającym z przemieszczenia urządzenia pomiarowego.

GRL 650 CHVG: Funkcja ostrzegania o wstrząsach posiada 2 poziomy czułości. Po włączeniu urządzenia pomiarowego ustawiony jest wysoki poziom czułości.

### Włączanie funkcji ostrzegania o wstrząsach:



Funkcja ostrzegania o wstrząsach jest standardowo włączona. Aktywuje się ok. 30 s po włączeniu urządzenia pomiarowego.



Podczas aktywacji miga wskazanie funkcji ostrzegania o wstrząsach (**c**) na wyświetlaczu. Po zakończeniu aktywacji wskazanie świeci się światłem

ciągłym.

### Zadziałanie funkcji ostrzegania o wstrząsach:



Zmiana pozycji urządzenia pomiarowego lub silny wstrząs powodują zadziałanie funkcji ostrzegania o wstrząsach: ruch obrotowy lasera zostaje wstrzymany i wyświetla się komunikat błędu. Wskaźnik stanu (**12**) miga w szybkim tempie na czerwono i rozlega się sygnał ostrzegawczy (szybko następujące po sobie dźwięki).

Należy potwierdzić komunikat ostrzeżenia , naciskając przycisk ustawienia nachylenia (**14**) na urządzeniu pomiarowym lub przycisk ustawienia nachylenia (**31**) na pilocie. W przypadku pracy z funkcją automatycznej niwelacji (także w trybie pracy przy nachyleniu) niwelacja rozpocznie się automatycznie.

W następnej kolejności należy skontrolować pozycję wiązki lasera względem punktu referencyjnego i w razie potrzeby skorygować wysokość lub ustawienie urządzenia pomiarowego.

### Zmiana ustawień / wyłączenie funkcji ostrzegania o wstrząsach:

Na ekranie startowym widoczne jest aktualne ustawienie na wskazaniu funkcji ostrzegania o wstrząsach (**c**):



Po włączeniu urządzenia pomiarowego ustawiony jest wysoki poziom czułości.



GRL 650 CHVG: Po włączeniu urządzenia pomiarowego ustawiony jest niższy poziom czułości.



Funkcja ostrzegania o wstrząsach jest wyłączona.



Aby zmienić ustawienie funkcji ostrzegania o wstrząsach, należy krótko nacisnąć włącznik/wyłącznik (**11**). W kolejnym menu należy nacisnąć włącznik/wyłącznik (**11**) tyle razy, aż zostanie wybrane żądane ustawienie. Należy potwierdzić wybór przy użyciu , naciskając przycisk ustawienia nachylenia (**14**).



Po włączeniu funkcji ostrzegania o wstrząsach zostanie ona aktywowana po ok. 30 s.

### Tryb pracy przy nachyleniu w pozycji poziomej

Przy pozycji poziomej urządzenia pomiarowego możliwe jest nachylenie osi X i osi Y niezależnie od siebie w zakresie wynoszącym  $\pm 8,5\%$ .



W celu nachylenia osi X należy jeden raz nacisnąć przycisk ustawienia nachylenia (14) na urządzeniu pomiarowym lub przycisk ustawienia nachylenia (31) na pilocie. Pojawi się menu ustawienia nachylenia osi X.

Za pomocą przycisków  $\blacktriangle$  (4) lub  $\blacktriangledown$  (3) na urządzeniu pomiarowym lub przycisków nachylenia w górę (30) lub w dół (35) na pilocie ustawić żądane nachylenie. Równoczesne naciśnięcie obu przycisków nachylenia na urządzeniu pomiarowym lub na pilocie zresetuje ustawienie nachylenia do wartości 0,00%.



W celu nachylenia osi Y należy ponownie nacisnąć przycisk ustawienia nachylenia (14) na urządzeniu pomiarowym lub przycisk ustawienia nachylenia (31) na pilocie. Pojawi się menu ustawienia nachylenia osi Y.

Ustawić żądane nachylenie zgodnie z opisem dla osi X.



Kilka sekund od ostatniego naciśnięcia przycisku żądane nachylenie zostanie wprowadzone na urządzeniu pomiarowym. Do zakończenia procesu ustawiania nachylenia wiązka lasera miga, podobnie jak symbol ustawiania nachylenia na wyświetlaczu.



X +4.70%  
Y -3.25%

Po zakończeniu ustawiania nachylenia na ekranie startowym wyświetlają się ustawione wartości nachylenia obu osi. Wskaźnik stanu (12) na urządzeniu pomiarowym świeci się światłem ciągłym na czerwono. Na pilocie świeci się wskaźnik stanu nachylonej osi ((34) i/lub (33)) światłem ciągłym na

czerwono.

### Pamięć kątów nachylenia w trybie pracy przy nachyleniu i pozycji poziomej urządzenia pomiarowego (GRL 650 CHVG)

Urządzenie pomiarowe zapisuje 4 ostatnio używane wartości nachylenia dla obu osi. Oprócz możliwości ustawienia nowego kąta nachylenia, można wykorzystać zapisane kombinacje nachyleń.

Włączyć tryb pracy przy nachyleniu dla osi X (zob. „Tryb pracy przy nachyleniu w pozycji poziomej”, Strona 332).



Aby otworzyć pamięć kątów nachylenia, należy nacisnąć przycisk trybu liniowego (5) na urządzeniu pomiarowym lub przycisk trybu liniowego (28) na pilocie.

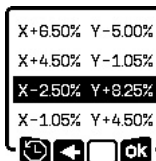

Aby wybrać jedną z 4 zapisanych kombinacji, należy nacisnąć przycisk trybu liniowego (5) na urządzeniu pomiarowym lub przycisk trybu liniowego (28) na pilocie tyle razy, aż na wyświetlaczu pojawi się żądana kombinacja.

Aby potwierdzić wybór, należy nacisnąć przycisk ustawienia nachylenia (14) na urządzeniu pomiarowym (31) lub przycisk ustawienia nachylenia (31) na pilocie. Kilka sekund od ostatniego naciśnięcia przycisku żądana kombinacja nachyleń zostanie wprowadzone na urządzeniu pomiarowym (zob. „Tryb pracy przy nachyleniu w pozycji poziomej”, Strona 332).

Aby ustawić wartości inne niż te, które są zapisane w pamięci, należy nacisnąć przycisk  $\blacktriangle$  (4) na urządzeniu pomiarowym (31) lub przycisk nachylenia w górę (30) na pilocie.

Wskazanie powróci z powrotem do trybu nachylenia w menu Ustawienia (zob. „Tryb pracy przy nachyleniu w pozycji poziomej”, Strona 332).

### SlopeProtect

Zmiany temperatury urządzenia pomiarowego mogą mieć wpływ na ustawione nachylenie osi.

Aby uniknąć niedokładności w pomiarze, nachylenie osi jest korygowane przy przekroczeniu ustawionej różnicy temperatur: urządzenie pomiarowe niweluje się w sposób automatyczny, a następnie powraca do trybu nachylenia z ostatnio ustawionymi wartościami.

Korekta nachylenia ma miejsce przy różnicy temperatur  $\geq 5^{\circ}\text{C}$ .

GRL 650 CHVG: Za pomocą **Bosch Levelling Remote App** można obniżyć różnicę temperatur do  $2^{\circ}\text{C}$  lub wyłączyć funkcję **SlopeProtect**. Po wyłączeniu urządzenia pomiarowego ustawienie nie jest zapisywane.

### Tryb ręczny

Funkcję automatycznej niwelacji urządzenia pomiarowego można wyłączyć (tryb ręczny):

- w przypadku pozycji poziomej dla obu osi niezależnie od siebie,
- w przypadku pozycji pionowej dla osi X (osi Y nie można zniwelować w pozycji pionowej).

W trybie ręcznym możliwe jest ustawienie urządzenia pomiarowego w dowolnej pozycji pod kątem. Dodatkowo można nachylić osie niezależnie od siebie w zakresie wynoszącym  $\pm 8,5\%$  na urządzeniu pomiarowym. Wartość nachylenia osi w trybie ręcznym nie jest wskazywana na wyświetlaczu.

Wskaźnik stanu (12) na urządzeniu pomiarowym świeci się światłem ciągłym na czerwono, jeżeli

- w pozycji poziomej co najmniej jedna oś jest przestawiona na tryb ręczny,
- w pozycji pionowej oś X jest przestawiona na tryb ręczny.

Na pilocie świeci się wskaźnik stanu osi Y (34) lub wskaźnik stanu osi X (33) światłem ciągłym na czerwono, jeżeli odpowiednia oś jest przestawiona na tryb ręczny.

Trybu ręcznego nie można włączyć za pomocą pilota.

### Tryb ręczny przy pozycji poziomej



Aby wyłączyć funkcję automatycznej niwelacji, należy nacisnąć przycisk trybu ręcznego (13) tyle razy, aż zostanie osiągnięta żądana kombinacja ustawień dla obu osi. Na przedstawionym przykładowym wyświetlaczu funkcja automatycznej niwelacji dla osi X jest wyłączona, a oś Y jest w dalszym ciągu niwelowana.



Aby nachylić oś z **wyłączoną funkcją automatycznej niwelacji**, należy nacisnąć przycisk ustawienia nachylenia (14), **gdy w menu jest wskazywany tryb ręczny**.

Jeżeli funkcja automatycznej niwelacji jest wyłączona tylko dla jednej osi, można zmienić tylko nachylenie tej osi. W trybie ręcznym dla obu osi można przełączać się pomiędzy obiema osiami, ponownie naciskając przycisk ustawienia nachylenia (14). Na wyświetlaczu miga symbol osi, której nachylenie można zmienić.

Nachylić wybraną oś za pomocą przycisków ▲ (4) lub ▼ (3), ustawiając ją w żądanej pozycji.

### Tryb ręczny przy pozycji pionowej

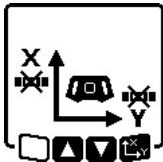

Aby wyłączyć funkcję automatycznej niwelacji dla osi X, należy jeden raz nacisnąć przycisk trybu ręcznego (13). (osi Y nie można zniwelować w pozycji pionowej.)

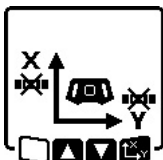

Aby nachylić oś X z wyłączoną funkcją automatycznej niwelacji, należy nacisnąć przycisk ustawienia nachylenia (14), **gdy w menu jest wskazywany tryb ręczny**. Na wyświetlaczu miga symbol osi X.

Nachylić oś X za pomocą przycisków ▲ (4) lub ▼ (3), ustawiając ją w żądanej pozycji.

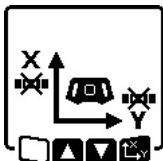

Aby obrócić oś Y, należy ponownie nacisnąć przycisk ustawienia nachylenia (14), **gdy w menu jest wskazywany tryb ręczny**. Na wyświetlaczu miga symbol osi Y.

Obrócić oś Y za pomocą przycisków ▲ (4) lub ▼ (3), ustawiając ją w żądanej pozycji.

## Funkcje

### Tryb CenterFind

W trybie **CenterFind** urządzenie pomiarowe próbuje automatycznie nakierować wiązkę lasera na linię środkową odbiornika laserowego, poruszając głowicą w górę i w dół.

Wiązka lasera może być nakierowana na oś X lub oś Y urządzenia pomiarowego.

Tryb **CenterFind** można włączyć w odbiorniku laserowym. Przedtem należy przeczytać instrukcję obsługi odbiornika laserowego oraz zastosować się do jej zaleceń.



Podczas wyszukiwania na wyświetlaczu urządzenia pomiarowego pojawia się symbol **CenterFind** dla jednej lub obu osi, a wskaźnik stanu (12) miga na czerwono.

Jeżeli wiązka lasera zostanie nakierowana na środkową linię odbiornika laserowego, tryb **CenterFind** zostanie automatycznie zakończony, a ustalone nachylenie pojawi się na ekranie startowym.



Jeżeli wiązki lasera nie uda się nakierować na środkową linię odbiornika laserowego, ruch obrotowy wiązki lasera zostaje wstrzymany, a na wyświetlaczu pojawi się komunikat błędu. Naciskając dowolny przycisk, aby zamknąć komunikat błędu. Odpowiednia oś zostanie ponownie zniwelowana do 0%.

Jeżeli wiązki lasera nie uda się nakierować na środkową linię odbiornika laserowego, ruch obrotowy wiązki lasera zostaje wstrzymany, a na wyświetlaczu pojawi się komunikat błędu. Naciskając dowolny przycisk, aby zamknąć komunikat błędu. Odpowiednia oś zostanie ponownie zniwelowana do 0%.

Sprawdzić, czy urządzenie pomiarowe i odbiornik laserowy są prawidłowo ustawione i włączyć tryb ponownie. Odbiornik laserowy musi znajdować się w zakresie wychylenia  $\pm 8,5\%$  urządzenia pomiarowego.

Wskazówka: Podczas pracy w trybie **CenterFind** ustawienie obu osi może się zmienić, nawet jeśli jedna z osi nie została nakierowana na odbiornik laserowy.

### Tryb CenterLock (GRL 650 CHVG)

W trybie **CenterLock** urządzenie pomiarowe próbuje automatycznie nakierować wiązkę lasera na linię środkową odbiornika laserowego, poruszając głowicą w górę i w dół. W przeciwieństwie do trybu **CenterFind** pozycja odbiornika laserowego jest stale sprawdzana, a nachylenie urządzenia pomiarowego automatycznie dopasowywane. Wartości nachylenia nie są pokazywane na wyświetlaczu.

► **Podczas pracy w trybie CenterLock należy zwrócić szczególną uwagę na to, by przypadkiem nie poruszyć urządzenia pomiarowego lub odbiornika laserowego.**

Przy automatycznym dopasowaniu nachylenia po każdej zmianie pozycji może to doprowadzić do błędów pomiarowych.

Wiązka lasera może być nakierowana na oś X lub oś Y urządzenia pomiarowego.

Tryb **CenterLock** można włączyć i zakończyć w odbiorniku laserowym. Przedtem należy przeczytać instrukcję obsługi odbiornika laserowego oraz zastosować się do jej zaleceń.



Podczas wyszukiwania na wyświetlaczu urządzenia pomiarowego pojawia się symbol **CenterLock** dla jednej lub obu osi, a wskaźnik stanu (12) miga na czerwono.

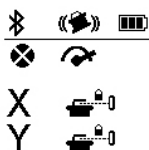

Jeżeli wiązkę lasera udało się nakierować na linię środkową odbiornika laserowego, na ekranie startowym pojawi się symbol **CenterLock** dla jednej lub obu osi. Wartości nachylenia nie są pokazywane.

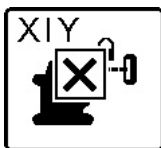

Jeżeli wiązka lasera nie uda się nakierować na środkową linię odbiornika laserowego, ruch obrotowy wiązki lasera zostaje wstrzymany, a na wyświetlaczu pojawi się komunikat błędu. Naciśnięcie dowolny przycisk, aby zamknąć komunikat błędu. Odpowiednia oś zostanie ponownie zniwelowana do 0%.

Sprawdzić, czy urządzenie pomiarowe i odbiornik laserowy są prawidłowo ustawione i włączyć tryb ponownie. Odbiornik laserowy musi znajdować się w zakresie wychylenia  $\pm 8,5\%$  urządzenia pomiarowego.

Wskazówka: Podczas pracy w trybie **CenterLock** ustawienie obu osi może się zmienić, nawet jeśli jedna z osi nie została nakierowana na odbiornik laserowy.

**Projekcja częściowa (zob. rys. C)**  
W trybie obrotowym można wyłączyć zmienną wiązkę lasera (8) dla jednej lub więcej ćwiartek koła płaszczyzny obrotowej. Umożliwia to ograniczenie zagrożenia związanego z emisją promieniowania laserowego do wybranych obszarów. Ponadto można w ten sposób uniknąć zakłóceń działania innych urządzeń spowodowanych przez wiązkę lasera lub zakłóceń w działaniu odbiornika laserowego spowodowanych niepożądanymi odbiciami.

Wyłączenie poszczególnych ćwiartek koła jest możliwe tylko w aplikacji **Bosch Levelling Remote App**. Ćwiartki koła, w których wiązka lasera jest widoczna są widoczne na wskaźniku trybu pracy lasera (a) na ekranie startowym.

**Sprawdzanie dokładności pomiarowej urządzenia pomiarowego**  
Niżej wymienione prace mogą być wykonywane tylko przez dobrze przeszkolony i odpowiednio wykwalifikowany personel. Konieczna jest dokładna znajomość zasad sprawdzania dokładności lub kalibracji urządzenia pomiarowego.

**Wpływ na dokładność niwelacji**  
Największy wpływ wywiera temperatura otoczenia. W szczególności różnica temperatur przebiegająca od podłoża do góry może wpływać na przebieg wiązki laserowej. Aby zminimalizować efekty termiczne spowodowane unoszącym się do góry ciepłem gleby, zalecamy stosowanie urządzenia pomiarowego na statywie. Oprócz tego należy starać się ustawić urządzenie pomiarowe w miarę możliwości pośrodku powierzchni roboczej.

### Sprawdzanie dokładności pomiarowej urządzenia pomiarowego

Niżej wymienione prace mogą być wykonywane tylko przez dobrze przeszkolony i odpowiednio wykwalifikowany personel. Konieczna jest dokładna znajomość zasad sprawdzania dokładności lub kalibracji urządzenia pomiarowego.

#### Wpływ na dokładność niwelacji

Największy wpływ wywiera temperatura otoczenia. W szczególności różnica temperatur przebiegająca od podłoża do góry może wpływać na przebieg wiązki laserowej.

Aby zminimalizować efekty termiczne spowodowane unoszącym się do góry ciepłem gleby, zalecamy stosowanie urządzenia pomiarowego na statywie. Oprócz tego należy starać się ustawić urządzenie pomiarowe w miarę możliwości pośrodku powierzchni roboczej.

Na odchylenia pomiarowe mogą mieć wpływ, oprócz czynników zewnętrznych, także charakterystyczne dla danego typu urządzenia czynniki (takie jak na przykład upadek lub silne wstrząsy). Z tego powodu należy przed każdym pomiarem skontrolować dokładność niwelacyjną.

Jeżeli w jednym z opisanych poniżej pomiarów urządzenie pomiarowe przekroczy maksymalne odchylenie, należy przeprowadzić kalibrację (zob. „Kalibracja urządzenia pomiarowego”, Strona 335) lub oddać urządzenie pomiarowe do serwisu firmy **Bosch**.

#### Kontrola dokładności niwelacyjnej w pozycji poziomej

Aby uzyskać niezawodny i dokładny wynik pomiaru, zalecamy przeprowadzenie kontroli z wykorzystaniem wolnego odcinka o długości **30 m**, znajdującego się na stabilnym podłożu, przed ścianą. Dla każdej z osi należy przeprowadzić kompletny pomiar.

- Zamocować urządzenie pomiarowe w pozycji poziomej, w odległości **30 m** od ściany na statywie lub ustawić je na stabilnym, równym podłożu. Włączyć urządzenie pomiarowe.

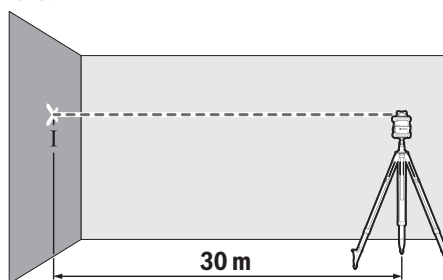

- Po zakończeniu niwelacji zaznaczyć środek wiązki lasera na ścianie (punkt I).

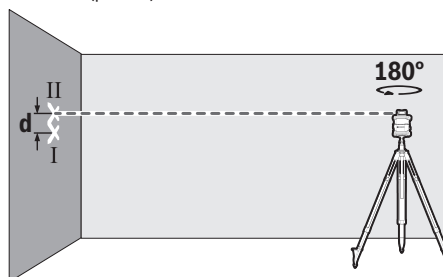

- Obrócić urządzenie pomiarowe o  $180^\circ$ , nie zmieniając jego wysokości. Poczekać, aż zakończy się proces automatycznej niwelacji, i zaznaczyć środek punktu wiązki lasera na ścianie (punkt II). Należy przy tym zwrócić uwagę, by punkt II znajdował się w pionie nad lub pod punktem I.

Powtórzyć ten pomiar dla drugiej osi. Przed rozpoczęciem pomiaru należy obrócić urządzenie pomiarowe o  $90^\circ$ .

Na odcinku pomiarowym wynoszącym **30 m** maksymalne dopuszczalne odchylenie wynosi  $\pm 1,5$  mm. Różnica **d** pomiędzy punktami I i II może zatem wynosić dla każdego z pomiarów maksymalnie **3 mm**.

#### Sprawdzanie dokładności niwelacyjnej w pozycji pionowej

Do przeprowadzenia kontroli konieczny jest wolny odcinek pomiarowy ze stabilnym podłożem, znajdujący się przed ścianą o wysokości **10 m**. Zamocować pion sznurkowy przy ścianie.

- Ustawić urządzenie pomiarowe w pozycji pionowej na stabilnym, równym podłożu. Włączyć urządzenie pomiarowe i poczekać, aż zostanie przeprowadzona automatyczna niwelacja.

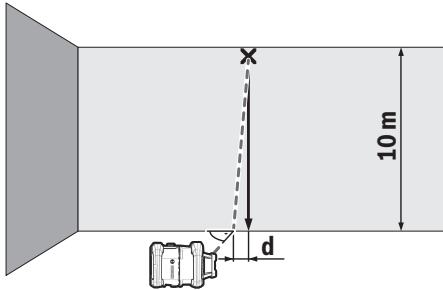

- Ustawić urządzenie pomiarowe w taki sposób, by wiązka lasera była nakierowana na środek górnego końca pionu sznurkowego. Różnica **d** pomiędzy wiązką lasera a pionem sznurkowym dolnego końca sznurka stanowi odchylenie urządzenia pomiarowego od pionu.

Przy odcinku pomiarowym o wysokości **10 m** maksymalne dopuszczalne odchylenie wynosi  $\pm 1$  mm. Różnica **d** może więc wynosić maksymalnie **1 mm**.

### Kalibracja urządzenia pomiarowego

Niżej wymienione prace mogą być wykonywane tylko przez dobrze przeszkolony i odpowiednio wykwalifikowany personel. Konieczna jest dokładna znajomość zasad sprawdzania dokładności lub kalibracji urządzenia pomiarowego.

- ▶ **Kalibracji urządzenia pomiarowego należy dokonywać bardzo dokładnie; ewentualnie należy zlecić kontrolę urządzenia w serwisie firmy Bosch.** Niedokładna kalibracja pociąga za sobą błędne wyniki pomiarowe.
- ▶ **Funkcję kalibracji należy uruchamiać tylko wówczas, gdy kalibracja urządzenia pomiarowego jest niezbędna.** Gdy urządzenie pomiarowe znajdzie się w trybie kalibracji, kalibrację należy bardzo skrupulatnie przeprowadzić do samego końca, aby nie uzyskać w następstwie nieprawidłowych wyników pomiarowych.

**Każdorazowo po kalibracji należy sprawdzić dokładność niwelacyjną** (zob. „Sprawdzanie dokładności pomiarowej urządzenia pomiarowego”, Strona 334). Jeżeli odchylenie znajduje się poza maksymalnym dopuszczalnym zakresem wartości, urządzenie pomiarowe należy oddać do serwisu firmy **Bosch**.

### Kalibracja osi X i Y

Kalibracja modelu GRL 600 CHV jest możliwa tylko za pomocą odbiornika laserowego LR 60, natomiast kalibracja modelu GRL 650 CHVG jest możliwa tylko za pomocą odbiornika laserowego LR 65 G. Odbiornik laserowy musi być połączony z urządzeniem laserowym przez **Bluetooth®** (zob. „Nawiązywanie połączenia w pilocie / odbiornikiem laserowym”, Strona 328).

Podczas kalibracji nie wolno zmieniać pozycji urządzenia pomiarowego i odbiornika laserowego (z wyjątkiem opisanego nakierowania lub obrotu). Dlatego należy ustawić urządzenie

pomiarowe na stabilnym, równym podłożu i bezpiecznie zamocować odbiornik laserowy.

W miarę możliwości kalibrację należy przeprowadzić w aplikacji **Bosch Levelling Remote App**. Podczas sterowania przez aplikację wyeliminowane zostaje ryzyko błędu, istniejące w przypadku nieostrożnego naciśnięcia przycisków i możliwej zmiany pozycji urządzenia pomiarowego. Podczas kalibracji bez użycia aplikacji należy naciskać odpowiednie przyciski bezpośrednio na urządzeniu pomiarowym, ponieważ pilot jest w tej sytuacji bezużyteczny.

Potrzebny będzie wolny odcinek pomiarowy o długości **30 m**, znajdujący się na stabilnym podłożu. Jeżeli nie ma do dyspozycji takiego odcinka, kalibrację można także przeprowadzić z niższą dokładnością niwelacyjną na odcinku pomiarowym o długości **15 m**.

### Zamocowanie urządzenia pomiarowego i odbiornika laserowego przed kalibracją:

Zamocować urządzenie pomiarowe w pozycji poziomej **30 m** lub w odległości **15 m** od odbiornika laserowego na statywie (**43**) lub ustawić je na stabilnym, równym podłożu.

Bezpiecznie zamocować odbiornik laserowy na odpowiedniej wysokości:

- na ścianie lub innej powierzchni za pomocą magnesów lub haka do zawieszenia odbiornika laserowego,
- lub na stabilnie zamocowanym osprzęcie pomocniczym za pomocą uchwyty odbiornika laserowego.

Należy przy tym przestrzegać instrukcji obsługi odbiornika laserowego.

### Ustawianie urządzenia pomiarowego przed kalibracją:

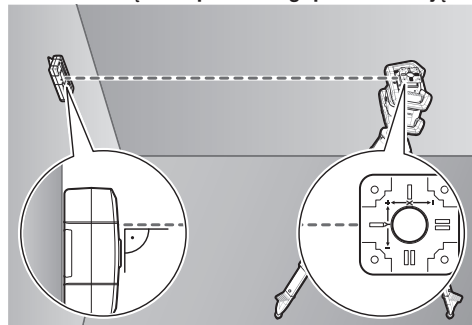

Ustawić urządzenie pomiarowe w taki sposób, aby wyłoczony na nim wskaźnik osi X był skierowany znakiem **"+"** w kierunku odbiornika laserowego. Oś X musi znajdować się przy tym prostopadle do odbiornika laserowego.

### Rozpoczęcie kalibracji:

- Kalibracja w aplikacji **Bosch Levelling Remote App**: włączyć urządzenie pomiarowe. Rozpocząć kalibrację w aplikacji. Następnie należy postępować zgodnie z instrukcjami w aplikacji.
- Kalibracja bez aplikacji: włączyć urządzenie pomiarowe i odbiornik laserowy. Upewnić się, że obydwa są ze sobą połączone przez **Bluetooth®**. Rozpocząć kalibrację, naciskając równocześnie włącznik/wyłącznik odbiornika laserowego.



rowego oraz przycisk trybu **CenterFind** na odbiorniku laserowym. Na wyświetlaczu odbiornika laserowego pojawi się **CAL**.

Aby w razie konieczności przerwać kalibrację, należy nacisnąć i przytrzymać dłużej przycisk trybu **CenterFind** w odbiorniku laserowym.

#### Przeprowadzenie kalibracji bez aplikacji:

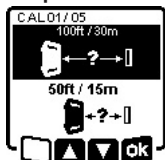

W menu, które pojawi się na wyświetlaczu urządzenia pomiarowego po rozpoczęciu kalibracji, wybrać aktualną odległość pomiędzy urządzeniem pomiarowym a odbiornikiem laserowym. W tym celu nacisnąć przycisk **▲ (4)** lub **▼ (3)**. Należy potwierdzić wybór przy użyciu **↵**, naciskając przycisk ustawienia nachylenia **(14)**.



Aby w następnym menu potwierdzić wybrany odcinek pomiarowy wraz z odpowiednią dokładnością niwelacyjną **(14)**, należy nacisnąć przycisk ustawienia nachylenia **(14)**. Aby powrócić do wyboru odcinka pomiarowego **(5)**, należy nacisnąć przycisk trybu liniowego **(5)**.

Wyregulować wysokość odbiornika laserowego w taki sposób, aby zmienna wiązka lasera **(8)** w odbiorniku laserowym była wskazywana pośrodku (zob. instrukcja obsługi odbiornika laserowego). Zamocować odbiornik laserowy na tej wysokości.

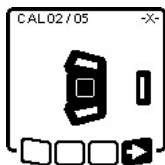

Sprawdzić, czy urządzenie pomiarowe i odbiornik laserowy są ustawione względem siebie tak, jak to przedstawiono na wyświetlaczu (znak "+" osi X musi być skierowany w stronę odbiornika laserowego). Rozpocząć kalibrację osi X przy użyciu **↵**, naciskając przycisk ustawienia nachylenia **(14)**.

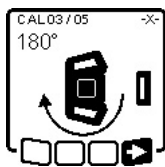

Gdy krok ten pojawi się na wyświetlaczu, należy obrócić urządzenie pomiarowe o 180°, tak aby znak "-" osi X był skierowany w stronę odbiornika laserowego. Przy każdym obrocie należy uważać na to, by wysokość i nachylenie urządzenia pomiarowego nie uległy zmianie. Należy potwierdzić obrót

przy użyciu **↵**, naciskając przycisk ustawienia nachylenia **(14)**. Kalibracja osi X jest kontynuowana.



Po zakończeniu kalibracji osi X pojawi się ten symbol na wyświetlaczu urządzenia pomiarowego.

Kontynuować kalibrację przy użyciu **↵**, naciskając przycisk ustawienia nachylenia **(14)**.

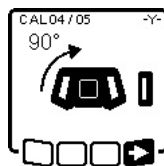

Aby przeprowadzić kalibrację osi Y, należy obrócić urządzenie pomiarowe w kierunku wskazanym strzałką o 90°, tak aby znak "+" osi Y był skierowany w stronę odbiornika laserowego. Należy potwierdzić obrót przy użyciu **↵**, naciskając przycisk ustawienia nachylenia **(14)**.

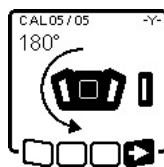

Gdy krok ten pojawi się na wyświetlaczu, należy obrócić urządzenie pomiarowe o 180°, tak aby znak "-" osi Y był skierowany w stronę odbiornika laserowego. Należy potwierdzić obrót przy użyciu **↵**, naciskając przycisk ustawienia nachylenia **(14)**. Kalibracja osi Y jest kontynuowana.



Po zakończeniu kalibracji osi Y pojawi się ten symbol na wyświetlaczu urządzenia pomiarowego.

Zakończyć kalibrację osi Y przy użyciu **↵**, naciskając przycisk ustawienia nachylenia **(14)**.



Ten symbol potwierdza udaną kalibrację osi X i Y przy wybranej na początku dokładności kalibracji. Zakończyć kalibrację przy użyciu **↵**, naciskając przycisk ustawienia nachylenia **(14)**.

Po zakończeniu kalibracji urządzenie pomiarowe automatycznie się wyłączy.

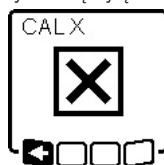

W przypadku nieudanej kalibracji osi X lub Y na wyświetlaczu urządzenia pomiarowego pojawi się odpowiedni komunikat błędny. Na wyświetlaczu odbiornika laserowego pojawi się **ERR**. Przerwać kalibrację przy użyciu **↵**, naciskając przycisk trybu liniowego **(5)**.



Upewnić się, że urządzenie pomiarowe i odbiornik laserowy są prawidłowo ustawione (zob. opis powyżej w tekście). Następnie ponownie rozpocząć kalibrację.

W przypadku ponownego niepowodzenia kalibracji należy oddać urządzenie pomiarowe do serwisu firmy **Bosch**.

#### Kalibracja osi Z

Do przeprowadzenia kalibracji konieczny jest wolny odcinek pomiarowy ze stabilnym podłożem, znajdujący się przed ścianą o wysokości **10 m**. Zamocować pion sznurkowy przy ścianie.

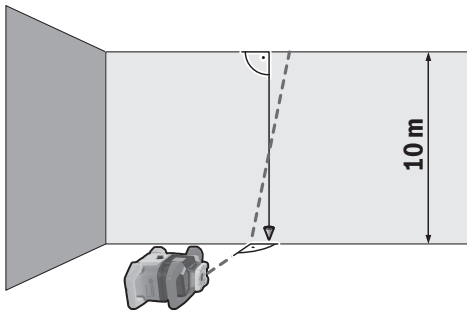

Ustawić urządzenie pomiarowe na stabilnym, równym podłożu. Włączyć urządzenie pomiarowe i poczekać, aż zostanie przeprowadzona automatyczna niwelacja. Ustawić urządzenie pomiarowe w taki sposób, aby wiązka lasera padała prostopadle na ścianę i przecinała pion sznurkowy. Wyłączyć urządzenie pomiarowe.

Aby uruchomić tryb kalibracji, należy nacisnąć i przytrzymać przycisk ustawienia nachylenia (14), a następnie dodatkowo nacisnąć krótko włącznik/wyłącznik (11). Urządzenie pomiarowe włącza się. Poczekać, aż urządzenie pomiarowe zakończy automatyczną niwelację.

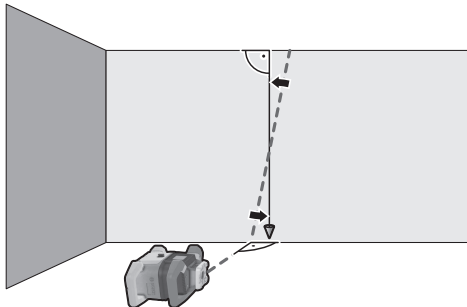

Ustawić wiązkę lasera w taki sposób, aby przebiegała możliwie równoległe do pionu sznurkowego.



Nachylić wiązkę lasera w kierunku ◀, naciskając przycisk ▲ (4). Nachylić wiązkę lasera w kierunku ▶, naciskając przycisk ▼ (3).

Jeżeli nie ma możliwości ustawienia wiązki lasera równoległe do pionu sznurkowego, należy ustawić urządzenie pomiarowe bardziej dokładnie względem ściany i ponownie rozpocząć kalibrację.

Jeżeli wiązka lasera jest ustawiona równoległe, należy zapisać kalibrację przy użyciu , naciskając przycisk ustawienia nachylenia (14).



Ten symbol potwierdza udaną kalibrację osi Z. Równocześnie 3 razy miga na zielono wskaźnik stanu (12). Zakończyć kalibrację przy użyciu , naciskając przycisk ustawienia nachylenia (14).

Po zakończeniu kalibracji urządzenie pomiarowe automatycznie się wyłącza.



W przypadku nieudanej kalibracji osi Z pojawia się ten komunikat błędu. Przerwać kalibrację przy użyciu , naciskając przycisk trybu liniowego (5).

Upewnić się, że referencyjna linia pionowa znajduje się w zakresie wychylenia głowicy, i rozpocząć kalibrację na nowo. Zwrócić uwagę na to, aby urządzenie pomiarowe nie poruszało się w trakcie kalibracji.

W przypadku ponownego niepowodzenia kalibracji należy oddać urządzenie pomiarowe do serwisu firmy **Bosch**.

### Wskazówki dotyczące pracy

- ▶ **Do zaznaczania należy używać zawsze tylko środka punktu laserowego lub linii laserowej.** Wielkość punktu laserowego oraz szerokość linii laserowej zmienia się w zależności od odległości.
- ▶ **Urządzenie pomiarowe wyposażone jest w interfejs radiowy. Należy wziąć pod uwagę obowiązujące lokalne ograniczenia, np. w samolotach lub szpitalach.**

### Praca z laserową tablicą celowniczą

Laserowa tablica celownicza (51) poprawia widoczność wiązki laserowej przy niekorzystnych warunkach lub większych odległościach.

Odblaskowa powierzchnia laserowej tablicy celowniczej (51) poprawia widoczność linii laserowej, przez transparentną powierzchnię linia laserowa jest widoczna także od tyłu laserowej tablicy celowniczej.

### Praca ze statywem (osprzęt)

Statyw oferuje stabilną pozycję pomiarową z możliwością regulacji wysokości. Do pracy w trybie poziomym należy zamocować urządzenie pomiarowe, używając przyłącza statywu 5/8" (18) na gwincie statywu (43). Dokręcić urządzenie pomiarowe za pomocą śruby ustalającej statywu.

Do pracy w trybie pionowym należy użyć przyłącza statywu 5/8" (20).

W przypadku statywu ze skalą na mechanizmie dźwigniowym można bezpośrednio ustawić przesunięcie wysokości.

Przed włączeniem urządzenia pomiarowego, należy z grubszą wyregulować statyw.

### Okulary do pracy z laserem (osprzęt)

Okulary do pracy z laserem odfiltrowują światło otoczenia. Dzięki temu wiązka laserowa wydaje się jaśniejsza.

- ▶ **Nie należy używać okularów do pracy z laserem (osprzęt) jako okularów ochronnych.** Okulary do pracy



z laserem służą do łatwiejszej identyfikacji wiązki lasera, nie chronią jednak przed promieniowaniem laserowym.

- ▶ **Nie należy używać okularów do pracy z laserem (osprzęt) jako okularów przeciwsłonecznych ani podczas prowadzenia samochodu.** Okulary do pracy z laserem nie zapewniają całkowitej ochrony przed promieniowaniem UV i utrudniają rozróżnianie kolorów.

#### **Praca z uchwytem ściennym i jednostką poziomującą (zob. rys. D)**

Urządzenie pomiarowe można zamocować na ścianie za pomocą uchwytu ściennego z jednostką poziomującą (44). Stosowanie uchwytu ściennego jest zalecane np. podczas prac na wysokości przekraczającej wysokość statywów lub podczas prac na niestabilnym podłożu i bez użycia statywu. Przykręcić uchwyt ścienny (44) za pomocą śrub włożonych w otwory mocujące (45) do ściany. Zamontować uchwyt ścienny w pozycji jak najbardziej pionowej i zwrócić uwagę na stabilność mocowania.

Przykręcić śrubę 5/8" (48) uchwytu ściennego, w zależności od zastosowania, do poziomego przyłącza statywu (18) lub pionowego przyłącza statywu (20) na urządzeniu pomiarowym.

Za pomocą jednostki poziomującej można przesunąć urządzenie pomiarowe na wysokość w zakresie ok. 13 cm. Naciśnąć przycisk (46) i zgrubnie przesunąć jednostkę poziomującą na wybraną wysokość. Za pomocą śruby do precyzyjnej regulacji (47) można dokładnie wyregulować pozycję wiązki lasera do żądanej wysokości referencyjnej.

#### **Praca z łatą mierniczą (osprzęt) (zob. rys. E)**

Do sprawdzania równości lub nanoszenia spadków zalecane jest użyć łaty mierniczej (42) wraz z odbiornikiem laserowym.

W górnej części łaty mierniczej (42) znajduje się skala względna. Jej wysokość zerową można wybrać wstępnie u dołu. W ten sposób możliwy jest bezpośredni odczyt odchyłań od żądanej wysokości.

#### **Przykłady zastosowań**

##### **Przenoszenie/sprawdzanie wysokości (zob. rys. F)**

Ustawić urządzenie pomiarowe w pozycji poziomej na stabilnym podłożu lub zamontować je na statywie (43) (osprzęt).

Praca ze statywem: Nakierować wiązkę lasera na żądaną wysokość. Przenieść lub skontrolować wysokość w miejscu docelowym.

Praca ze statywem: Ustalić różnicę wysokości pomiędzy wiązką lasera a wysokością w punkcie referencyjnym za pomocą tablicy celowniczej (51). Przenieść lub sprawdzić zmierzoną różnicę wysokości w miejscu docelowym.

##### **Ustawianie równoległe punktu pionowego skierowanego do góry / nanoszenie kątów prostych (zob. rys. G)**

W przypadku nanoszenia kątów prostych lub stawiania ścianek działowych, konieczne jest ustawienie punktu pionowego skierowanego w górę (10) równoległe, tzn. w równej odległości do linii odniesienia (np. ściany).

W tym celu należy umieścić urządzenie pomiarowe w pozycji pionowej i ustawić je w taki sposób, aby punkt pionowy skierowany w górę biegł mniej więcej równoległe do linii odniesienia.

Dla dokładnego pozycjonowania należy zmierzyć odległość pomiędzy punktem pionowym skierowanym w górę a linią odniesienia bezpośrednio przy urządzeniu pomiarowym za pomocą laserowej tablicy celowniczej (51). Zmierzyć odległość pomiędzy punktem pionowym skierowanym do góry i linią odniesienia ponownie, w jak największej odległości od urządzenia pomiarowego. Ustawić punkt pionowy skierowany w górę w taki sposób, aby znajdował się on w tej samej odległości od linii odniesienia jak podczas pomiaru bezpośrednio przy urządzeniu pomiarowym.

Kąt prosty względem punktu pionowego skierowanego w górę (10) jest wskazywany przez zmienną wiązkę lasera (8).

##### **Wskazywanie płaszczyzny prostopadłej/pionowej (zob. rys. G)**

Aby dokonać projekcji płaszczyzny pionowej, należy ustawić urządzenie pomiarowe w pozycji pionowej. Jeżeli płaszczyzna pionowa ma przebiegać pod kątem prostym do linii odniesienia (np. ściany), należy skierować punkt pionowy w górę (10) wzdłuż tej linii odniesienia.

Płaszczyzna prostopadła będzie wskazywana przez zmienną wiązkę lasera (8).

##### **Ustawianie płaszczyzny prostopadłej/pionowej (zob. rys. H)**

Aby ustawić położenie pionowej linii laserowej lub płaszczyzny obrotu według jakiegoś punktu odniesienia, znajdującego się na ścianie, należy ustawić urządzenie pomiarowe w pozycji pionowej i zgrubnie nakierować linię laserową lub płaszczyznę obrotu na punkt odniesienia. Dla dokładnego ustawienia względem punktu referencyjnego należy obrócić płaszczyznę obrotu wokół osi X (zob. „Obracanie płaszczyzny obrotu w pozycji pionowej”, Strona 330).

##### **Praca bez odbiornika laserowego**

W przypadku korzystnych warunków oświetleniowych (ciemne pomieszczenie), a także w przypadku krótkich odległości, możliwa jest praca bez odbiornika laserowego. Dla lepszej widoczności wiązki lasera należy wybrać albo tryb liniowy, albo tryb punktowy i obrócić wiązkę lasera, kierując ją do miejsca docelowego.

##### **Praca z odbiornikiem laserowym (zob. rys. E)**

W przypadku niekorzystnych warunków oświetleniowych (jasne pomieszczenie, bezpośrednie działanie promieni słonecznych), a także przy większych odległościach, w celu łatwiejszego wykrycia wiązki lasera należy stosować odbiornik laserowy (41). Do pracy z odbiornikiem laserowym należy wybrać tryb obrotowy z najwyższą prędkością obrotową.

##### **Praca w terenie (zob. rys. E)**

Podczas prac w terenie należy zawsze używać odbiornika laserowego (41).

W przypadku niestabilnego podłoża należy zamontować urządzenie pomiarowe na statywie (43). Należy pracować tylko z włączoną funkcją ostrzegania o wstrząsach, aby unik-

nąć błędnych pomiarów w przypadku ruchu podłoża lub wstrząsów urządzenia pomiarowego.

#### Prace szalunkowe (zob. rys. I)

Zamontować urządzenie pomiarowe w pozycji poziomej na statywie (43) i ustawić statyw poza obrębem szalunków.

Wybrać tryb obrotowy.

Zamocować odbiornik laserowy (41) za pomocą uchwytu na łacie mierniczej (42). Ustawić łąkę mierniczą w punkcie referencyjnym dla szalunków.

Wyregulować wysokość odbiornika laserowego w taki sposób, aby zmienna wiązka lasera (8) urządzenia pomiarowego była wskazywana pośrodku (zob. instrukcja obsługi odbiornika laserowego).

Następnie ustawić łąkę mierniczą z odbiornikiem laserowym kolejno w różnych punktach kontrolnych przy szalunku.

Zwrócić uwagę na to, aby pozycja odbiornika laserowego na łacie mierniczej nie uległa zmianie.

Skorygować wysokość szalunku, aż wiązka lasera we wszystkich punktach kontrolnych będzie wskazywana pośrodku.

#### Kontrola nachylenia (zob. rys. J)

Zamontować urządzenie pomiarowe w pozycji poziomej na statywie (43). Wybrać tryb obrotowy.

Ustawić statyw z urządzeniem pomiarowym w taki sposób, aby oś X znajdowała się w jednej linii z kontrolowanym nachyleniem.

Ustawić zadane nachylenie jako nachylenie osi X (zob. „Tryb pracy przy nachyleniu w pozycji poziomej”, Strona 332).

Zamocować odbiornik laserowy (41) za pomocą uchwytu na łacie mierniczej (42). Łatę mierniczą należy ustawić w najniższym punkcie nachylonej powierzchni.

Wyregulować wysokość odbiornika laserowego w taki sposób, aby zmienna wiązka lasera (8) urządzenia pomiarowego była wskazywana pośrodku (zob. instrukcja obsługi odbiornika laserowego).

Następnie ustawić łąkę mierniczą z odbiornikiem laserowym kolejno w różnych punktach kontrolnych przy nachylonej powierzchni. Zwrócić uwagę na to, aby pozycja odbiornika laserowego na łacie mierniczej nie uległa zmianie.

Jeżeli wiązka lasera we wszystkich punktach kontrolnych będzie wskazywana pośrodku, nachylenie powierzchni jest prawidłowe.



### Przegląd wskaźników stanu

Urządzenie pomiarowe		Funkcja
zielona wiązka	czerwona wiązka	
○		Pozycja pozioma: niwelowanie osi X i/lub osi Y. Pozycja pionowa: niwelowanie osi X
○		Włączony tryb uśpienia
●		Pozycja pozioma: obie osie zostały zniwelowane. Pozycja pionowa: oś X została zniwelowana.
	○	Automatyczne wyłączenie z powodu komunikatu błędu (np. wyczerpana bateria/akumulator, przekroczona temperatura robocza).
	○	Włączony tryb <b>CenterFind</b> lub tryb <b>CenterLock</b> (zob. instrukcja obsługi odbiornika laserowego)
	○	Zmiana pozycji urządzenia pomiarowego bez wyłączania/włączenia.
	○	Automatyczna niwelacja niemożliwa, koniec zakresu automatycznej niwelacji.
	○	Zadziałała funkcja ostrzegania o wstrząsach.
	○	Uruchomiona została kalibracja urządzenia pomiarowego.
	●	Pozycja pozioma: co najmniej jedna oś jest nachylona lub znajduje się w trybie ręcznym. Pozycja pionowa: oś X jest nachylona lub znajduje się w trybie ręcznym.

● świeci światłem ciągłym

○ miga

Pilot		Pilot		Funkcja
zielony	czerwony	zielony	czerwony	
○				Niwelowanie osi X (pozycja pozioma i pionowa).

Pilot 		Pilot 		Funkcja
zielony	czerwony	zielony	czerwony	
		○		Niwelowanie osi Y (pozycja pozioma).
○		○		Pilot jest podłączony przez <i>Bluetooth</i> <sup>®</sup> . (Oba wskaźniki stanu migają naprzemiennie.)
●				Oś X została zniwelowana (pozycja pozioma i pionowa).
		●		Oś Y została zniwelowana (pozycja pozioma).
● (3 s)		● (3 s)		Pilot został podłączony przez <i>Bluetooth</i> <sup>®</sup> .
	●			Oś X jest nachylona lub znajduje się w trybie ręcznym (pozycja pozioma i pionowa).
			●	Oś Y jest nachylona lub znajduje się w trybie ręcznym (pozycja pozioma).
	● (3 s)		● (3 s)	Nie udało się nawiązać połączenia przez <i>Bluetooth</i> <sup>®</sup> z urządzeniem pomiarowym

● świeci światłem ciągłym

○ miga

### Przegląd możliwości sterowania funkcjami



Funkcja	GRL 600 CHV	GRL 650 CHVG	RC 6	LR 60	LR 65 G	Bosch Levelling Remote App
Włączanie/wyłączanie GRL 600 CHV / GRL 650 CHVG	●	●	-	-	-	-
Nawiązywanie połączenia przez <i>Bluetooth</i> <sup>®A)</sup>	●	●	●	●	●	●
Tryb uśpienia	●	●	●	-	-	●
Włączanie blokady klawiatury	-	-	-	-	-	●
Wyłączanie blokady klawiatury	●	●	-	-	-	●
Tryb obrotowy, liniowy i punktowy	●	●	●	-	-	●
Obracanie linii/punktu w płaszczyźnie obrotu	●	●	●	-	-	●
Obracanie płaszczyzny obrotu w pozycji pionowej	●	●	●	-	-	●
Automatyczna funkcja pionownika w dół przy pozycji pionowej	-	-	●	-	-	●
Włączanie/wyłączanie funkcji ostrzegania o wstrząsach	●	●	-	-	-	●
Ustawianie poziomu czułości funkcji ostrzegania o wstrząsach	-	●	-	-	-	●
Tryb pracy przy nachyleniu	●	●	●	-	-	●
Zmiana ustawienia <b>SlopeProtect</b> (GRL 650 CHVG)	-	-	-	-	-	●
Tryb ręczny	●	●	-	-	-	●
Tryb <b>CenterFind</b>	-	-	-	●	●	-
Tryb <b>CenterLock</b>	-	-	-	-	●	-
Projekcja częściowa	-	-	-	-	-	●
Kalibracja osi X i Y (pozycja pozioma) <sup>B)</sup>	●	●	-	●	●	●
Kalibracja osi Z (pozycja pionowa)	●	●	-	-	-	●

A) Funkcja musi być włączona równocześnie na urządzeniu pomiarowym oraz na odbiorniku laserowym lub smartfonie.

B) Funkcja jest włączana albo na urządzeniu pomiarowym i smartfonie razem, albo w odbiorniku laserowym.

## Usuwanie usterek

Wskazanie na wyświetlaczu lasera obrotowego	Wskazanie na wyświetlaczu odbiornika laserowego	Problem	Rozwiązanie
	-	Automatyczne wyłączenie (akumulator lub baterie są rozładowane)	Należy wymienić akumulator lub baterie.
	-	Automatyczne wyłączenie (przekroczona temperatura robocza)	Przed włączeniem należy pozwolić urządzeniu pomiarowemu ochłodzić się do odpowiedniej temperatury. Następnie sprawdzić dokładność pomiarową i w razie konieczności skalibrować urządzenie pomiarowe.
		-/PNK Nie udało się nawiązać połączenia z pilotem (40) lub odbiornikiem laserowym (41)	Nacisnąć krótko włącznik/wyłącznik (11), aby zamknąć komunikat błędu. Ponownie spróbować nawiązać połączenie (zob. „Nawiązywanie połączenia w pilotem / odbiornikiem laserowym”, Strona 328). Jeżeli nawiązywanie połączenia jest niemożliwe, należy zwrócić się do serwisu firmy <b>Bosch</b> .
	-	Nie udało się nawiązać połączenia z urządzeniem mobilnym	Nacisnąć krótko włącznik/wyłącznik (11), aby zamknąć komunikat błędu. Ponownie spróbować nawiązać połączenie (zob. „Zdalne sterowanie za pomocą aplikacji <b>Bosch Levelling Remote App</b> ”, Strona 328). Jeżeli nawiązywanie połączenia jest niemożliwe, należy zwrócić się do serwisu firmy <b>Bosch</b> .
		-	Urządzenie pomiarowe znajduje się na nierównym podłożu (nierówność powyżej 8,5%) lub znajduje się w nieprawidłowej pozycji poziomej lub pionowej.
		-	Przekroczenie maksymalnego czasu niwelacji
	-	Zmiana pozycji poziomej na pionową i odwrotnie bez wyłączania/włączenia urządzenia pomiarowego	Ustawić urządzenie pomiarowe na nowo, w pozycji poziomej lub pionowej. Ponowna niwelacja rozpocznie się automatycznie.
	<b>ERR</b>	Nie udało się skalibrować osi X	Ustawić urządzenie pomiarowe na nowo, w pozycji poziomej lub pionowej. Nacisnąć krótko włącznik/wyłącznik (11), aby rozpocząć niwelację na nowo.
	<b>ERR</b>	Nie udało się skalibrować osi Y	Nacisnąć krótko włącznik/wyłącznik (11), aby rozpocząć niwelację na nowo.
	-	Nie udało się skalibrować osi Z	Przerwać kalibrację przy użyciu <b>↵</b> , naciskając przycisk trybu liniowego (5). Upewnić się, że pole odbiorcze odbiornika laserowego znajduje się prostopadle do odpowiedniej osi (X/Y) urządzenia pomiarowego. Następnie ponownie rozpocząć kalibrację.
	<b>ERR</b>	Próba włączenia trybu <b>CenterFind</b> dla osi X nie powiodła się	Przerwać kalibrację przy użyciu <b>↵</b> , naciskając przycisk trybu liniowego (5). Sprawdzić prawidłowe ustawienie urządzenia pomiarowego i rozpocząć kalibrację na nowo.
	<b>ERR</b>	Próba włączenia trybu <b>CenterFind</b> dla osi X nie powiodła się	Nacisnąć dowolny przycisk, aby zamknąć komunikat błędu. Sprawdzić, czy urządzenie pomiarowe i odbiornik laserowy są prawidłowo ustawione. Odbiornik laserowy musi

Wskazanie na wyświetlaczu lasera obrotowego	Wskazanie na wyświetlaczu odbiornika laserowego	Problem	Rozwiązanie
	<b>ERR</b>	Próba włączenia trybu <b>CenterFind</b> dla osi Y nie powiodła się	znajdować się w zakresie wychylenia $\pm 8,5\%$ urządzenia pomiarowego. Ponownie włączyć tryb.
<b>GRL 650 CHVG:</b>			
	<b>ERR</b>	Próba włączenia trybu <b>CenterLock</b> dla osi X nie powiodła się	Nacisnąć dowolny przycisk, aby zamknąć komunikat błędu. Sprawdzić, czy urządzenie pomiarowe i odbiornik laserowy są prawidłowo ustawione. Odbiornik laserowy musi znajdować się w zakresie wychylenia $\pm 8,5\%$ urządzenia pomiarowego.
	<b>ERR</b>	Próba włączenia trybu <b>CenterLock</b> dla osi Y nie powiodła się	Ponownie włączyć tryb.

## Konserwacja i serwis

### Konserwacja i czyszczenie

Urządzenie pomiarowe i pilot należy zawsze utrzymywać w czystości.

Nie należy zanurzać urządzenia pomiarowego ani pilota w wodzie ani innych cieczach.

Zanieczyszczenia należy usuwać za pomocą wilgotnej, miękkiej ściereczki. Nie stosować żadnych środków czyszczących ani rozpuszczalników.

W szczególności należy regularnie czyścić powierzchnie przy otworze wyjściowym wiązki lasera, starannie usuwając kłaczki kurzu.

Urządzenie pomiarowe należy przechowywać i transportować tylko w walizce (**53**).

W razie konieczności naprawy urządzenie pomiarowe należy przesłać w walizce (**53**).

Podczas transportu urządzenia pomiarowego w walizce (**53**) statyw (**43**) można zamocować paskiem (**52**) do walizki.

### Obsługa klienta oraz doradztwo dotyczące użytkownika

Ze wszystkimi pytaniami, dotyczącymi naprawy i konserwacji nabytego produktu oraz dostępu do części zamiennych, prosimy zwracać się do punktów obsługi klienta. Rysunki techniczne oraz informacje o częściach zamiennych można znaleźć pod adresem: **www.bosch-pt.com**

Nasz zespół doradztwa dotyczącego użytkownika odpowie na wszystkie pytania związane z produktami firmy Bosch oraz ich osprzętem.

Przy wszystkich zgłoszeniach oraz zamówieniach części zamiennych konieczne jest podanie 10-cyfrowego numeru katalogowego, znajdującego się na tabliczce znamionowej produktu.

### Polska

Robert Bosch Sp. z o.o.

Serwis Elektronarzędzi

Ul. Jutrzenki 102/104

02-230 Warszawa

Na [www.serwisbosch.com](http://www.serwisbosch.com) znajdują Państwo wszystkie szczegóły dotyczące usług serwisowych online.

Tel.: 22 7154450

Faks: 22 7154440

E-Mail: [bsc@pl.bosch.com](mailto:bsc@pl.bosch.com)

[www.bosch-pt.pl](http://www.bosch-pt.pl)

### Pozostałe adresy serwisów znajdują się na stronie:

[www.bosch-pt.com/serviceaddresses](http://www.bosch-pt.com/serviceaddresses)

### Transport

Zalecane akumulatory litowo-jonowe podlegają wymaganiam przepisów dotyczących towarów niebezpiecznych. Akumulatory mogą być transportowane drogą lądową przez użytkownika, bez konieczności spełnienia jakichkolwiek dalszych warunków.

W przypadku przesyłki przez osoby trzecie (np. transport drogą powietrzną lub za pośrednictwem firmy spedycyjnej) należy dostosować się do szczególnych wymogów dotyczących opakowania i oznakowania towaru. W takim wypadku podczas przygotowywania towaru do wysyłki należy skonsultować się z ekspertem ds. towarów niebezpiecznych.

Akumulatory można wysyłać tylko wówczas, gdy ich obudowa nie jest uszkodzona. Odslonięte styki należy zakleić, a akumulator zapakować w taki sposób, aby nie mógł on się poruszać (przesuwać) w opakowaniu. Należy wziąć też pod uwagę ewentualne inne przepisy prawa krajowego.

### Utylizacja odpadów



Urządzenia elektryczne, akumulatory/baterie, osprzęt i opakowania należy doprowadzić do ponownego przetworzenia zgodnie z przepisami ochrony środowiska.



Nie wolno wyrzucać urządzeń elektrycznych i akumulatorów/baterii razem z odpadami z gospodarstwa domowego!

**Tylko dla krajów UE:**

Zgodnie z europejską dyrektywą 2012/19/UE w sprawie zużytego sprzętu elektrycznego i elektronicznego oraz jej transpozycją do prawa krajowego niezdatne do użytku urządzenia elektryczne, a zgodnie z europejską dyrektywą 2006/66/WE uszkodzone lub zużyte akumulatory/baterie należy zbierać osobno i doprowadzić do ponownego użycia zgodnie z obowiązującymi przepisami ochrony środowiska.

W przypadku nieprawidłowej utylizacji zużyty sprzęt elektryczny i elektroniczny może mieć szkodliwe skutki dla środowiska i zdrowia ludzkiego, wynikające z potencjalnej obecności substancji niebezpiecznych.

**Akumulatory/baterie:****Li-Ion:**

Prosimy postępować zgodnie ze wskazówkami umieszczonymi w rozdziale Transport (zob. „Transport”, Strona 342).

## Obsahový rejstřík

Bezpečnostní upozornění pro rotační lasery a dálkové ovládání .....	Stránka 346
Popis výrobku a výkonu .....	Stránka 347
Použití v souladu s určeným účelem .....	Stránka 347
Rotační lasery .....	Stránka 347
Dálkové ovládání .....	Stránka 347
Zobrazené součásti .....	Stránka 347
Rotační laser .....	Stránka 347
Prvky zobrazení rotační laser .....	Stránka 347
Dálkové ovládání .....	Stránka 347
Příslušenství / náhradní díly .....	Stránka 347
Technické údaje .....	Stránka 348
Montáž .....	Stránka 350
Napájení měřicího přístroje .....	Stránka 350
Provoz s akumulátorem .....	Stránka 350
Ukazatel stavu nabití akumulátoru .....	Stránka 350
Upozornění pro optimální zacházení s akumulátorem .....	Stránka 350
Provoz s bateriemi .....	Stránka 350
Výměna akumulátoru/baterií (viz obr. A) .....	Stránka 350
Ukazatel stavu nabití .....	Stránka 351
Napájení dálkového ovládání energií .....	Stránka 351
Provoz .....	Stránka 351
Uvedení dálkového ovládání do provozu .....	Stránka 351
Uvedení rotačního laseru do provozu .....	Stránka 351
Postavení měřicího přístroje .....	Stránka 351
Ovládání měřicího přístroje .....	Stránka 351
Zapnutí a vypnutí .....	Stránka 352
Vytvoření spojení s dálkovým ovládáním / přijímačem laseru .....	Stránka 352
Dálkové ovládání pomocí <b>Bosch Levelling Remote App</b> .....	Stránka 353
Klidový režim .....	Stránka 353
Blokování klávesnice .....	Stránka 353
Druhy provozu .....	Stránka 354
Vyrovnání osy X a Y .....	Stránka 354
Přehled druhů provozu .....	Stránka 354
Rotační provoz .....	Stránka 354
Čárový provoz / bodový provoz .....	Stránka 354
Otáčení čáry/bodu v rovině rotace .....	Stránka 354
Otočení roviny rotace při svislé poloze .....	Stránka 354
Automatická funkce kolmého bodu dolů při svislé poloze .....	Stránka 355
Automatická nivelace .....	Stránka 355
Přehled .....	Stránka 355
Změny polohy .....	Stránka 355
Funkce signalizace otřesů .....	Stránka 355
Skloněný provoz při vodorovné poloze .....	Stránka 356
Uložení sklonů do paměti pro skloněný provoz při vodorovné poloze (GRL 650 CHVG) .....	Stránka 356
<b>SlopeProtect</b> .....	Stránka 356
Ruční provoz .....	Stránka 356
Ruční provoz při vodorovné poloze .....	Stránka 357
Ruční provoz při svislé poloze .....	Stránka 357
Funkce .....	Stránka 357



Režim <b>CenterFind</b> .....	Stránka 357
Režim <b>CenterLock</b> (GRL 650 CHVG) .....	Stránka 357
Částečná projekce (viz obr. <b>C</b> ) .....	Stránka 358
Kontrola přesnosti měřicího přístroje .....	Stránka 358
Vlivy na přesnost .....	Stránka 358
Kontrola přesnosti nivelace při vodorovné poloze .....	Stránka 358
Kontrola přesnosti nivelace při svislé poloze .....	Stránka 358
Kalibrace měřicího přístroje .....	Stránka 359
Kalibrace osy X a Y .....	Stránka 359
Kalibrace osy Z .....	Stránka 360
Pracovní pokyny .....	Stránka 361
Práce s cílovou tabulkou laseru .....	Stránka 361
Práce se stativem (příslušenství) .....	Stránka 361
Brýle pro práci s laserem (příslušenství) .....	Stránka 361
Práce s nástěnným držákem a vyrovnávací jednotkou (viz obrázek <b>D</b> ) .....	Stránka 361
Práce s měřicí latí (příslušenství) (viz obr. <b>E</b> ) .....	Stránka 361
Příklady práce .....	Stránka 362
Přenášení/kontrola výšek (viz obr. <b>F</b> ) .....	Stránka 362
Rovnoběžné vyrovnání kolmého bodu nahoru/nanášení pravých úhlů (viz obr. <b>G</b> ) .....	Stránka 362
Zobrazení kolmé/svislé roviny (viz obr. <b>G</b> ) .....	Stránka 362
Vyrovnání kolmé/svislé roviny (viz obr. <b>H</b> ) .....	Stránka 362
Práce bez přijímače laseru .....	Stránka 362
Práce s laserovým přijímačem (viz obr. <b>E</b> ) .....	Stránka 362
Práce ve venkovním prostoru (viz obr. <b>E</b> ) .....	Stránka 362
Vyrovnávání bednění (viz obr. <b>I</b> ) .....	Stránka 362
Kontrola sklonů (viz obr. <b>J</b> ) .....	Stránka 362
Přehled ukazatele stavu .....	Stránka 363
Přehled možností řízení funkcí .....	Stránka 363
Odstaňování poruch .....	Stránka 364
Údržba a servis .....	Stránka 365
Údržba a čištění .....	Stránka 365
Zákaznická služba a poradenství ohledně použití .....	Stránka 365
Další adresy servisů najdete na: .....	Stránka 366
Přeprava .....	Stránka 366
Likvidace .....	Stránka 366
Pouze pro země EU: .....	Stránka 366
Akumulátory/baterie: .....	Stránka 366

## Čeština

### Bezpečnostní upozornění pro rotační lasery a dálkové ovládání



Aby byla zajištěna bezpečná a spolehlivá práce, je nutné si přečíst a dodržovat veškeré pokyny. Při nedodržování těchto pokynů mohou být negativně ovlivněna

integrována ochranná opatření. Nikdy nesmíte dopustit, aby byly výstražné štítky nečitelné. **TYTO POKYNY DOBRĚ USCHOVEJTE, A POKUD BUDETE VÝROBKY PŘEDÁVAT DÁLE, PŘILOŽTE JE.**

- ▶ **Pozor** – pokud se používají jiná než zde uvedená ovládací nebo seřizovací zařízení nebo se provádějí jiné postupy, může to mít za následek vystavení nebezpečnému záření.
- ▶ Měřicí přístroj se dodává s výstražným štítkem laseru (je označený na vyobrazení měřicího přístroje na stránce s obrázky).
- ▶ Pokud není text výstražného štítku ve vašem národním jazyce, přeplepte ho před prvním uvedením do provozu příloženou nálepkou ve vašem jazyce.



Laserový paprsek nemířte proti osobám nebo zvířatům a nevívejte se do přímého ani do odraženého laserového paprsku. Může to způsobit oslnění osob, nehody nebo poškození zraku.

- ▶ Pokud laserový paprsek dopadne do oka, je třeba vědomě zavřít oči a okamžitě hlavou uhnout od paprsku.
- ▶ Na laserovém zařízení neprovádějte žádné změny. Možnosti nastavení popsané v tomto návodu k obsluze můžete používat bez rizika.
- ▶ Brýle pro zviditelnění laserového paprsku (příslušenství) nepoužívejte jako ochranné brýle. Brýle pro zviditelnění laserového paprsku slouží pro lepší rozpoznání laserového paprsku; nechrání ale před laserovým zářením.
- ▶ Brýle pro zviditelnění laserového paprsku (příslušenství) nepoužívejte jako sluneční brýle nebo v silničním provozu. Brýle pro zviditelnění laserového paprsku neposkytují UV ochranu a zhoršují vnímání barev.
- ▶ Nechte výrobky opravit pouze kvalifikovanými odbornými pracovníky a pouze za použití originálních náhradních dílů. Tím bude zajištěno, že zůstane zachována bezpečnost.
- ▶ Nedovolte dětem, aby používaly laserový měřicí přístroj bez dozoru. Mohly by neúmyslně oslnit jiné osoby nebo sebe.
- ▶ Nepracujte v prostředí s nebezpečím výbuchu, kde se nacházejí hořlavé kapaliny, plyny nebo hořlavý prach. Mohou vznikat jiskry, které mohou způsobit vznícení prachu nebo výparů.

- ▶ Pro sledování zdroje záření nepoužívejte optické přístroje, jako dalekohled nebo lupu. Může dojít k poškození zraku.
- ▶ Neotevírejte akumulátory, resp. baterie. Hrozí nebezpečí zkratu.
- ▶ Při poškození a nesprávném použití akumulátoru mohou unikát výpary. Akumulátor může začít hořet nebo může vybuchnout. Zajistěte přívod čerstvého vzduchu a při potížích vyhledejte lékaře. Výpary mohou dráždit dýchací cesty.
- ▶ Při nesprávném použití nebo poškozeném akumulátoru může z akumulátoru vytéct hořlavá kapalina. Zabraňte kontaktu s ní. Při náhodném kontaktu opláchněte místo vodou. Pokud se kapalina dostane do očí, vyhledejte navíc lékaře. Vytékající akumulátorová kapalina může způsobit podráždění pokožky nebo popáleniny.
- ▶ Špičatými předměty, jako např. hřebíky nebo šroubováky, nebo působením vnější síly může dojít k poškození akumulátoru. Uvnitř může dojít ke zkratu a akumulátor může začít hořet, může z něj unikat kouř, může vybuchnout nebo se přehřát.
- ▶ Nepoužívaný akumulátor uchovávejte mimo kancelářské spunky, mince, klíče, hřebíky, šrouby nebo jiné drobné kovové předměty, které mohou způsobit přemostění kontaktů. Zkrat mezi kontakty akumulátoru může mít za následek popáleniny nebo požár.
- ▶ Akumulátor Bosch používejte pouze ve výrobcích výrobce. Jen tak bude akumulátor chráněn před nebezpečným přetížením.
- ▶ Akumulátory nabíjejte pouze pomocí nabíječek, které jsou doporučeny výrobcem. U nabíječky, která je vhodná pro určitý druh akumulátorů, existuje nebezpečí požáru, pokud se bude používat s jinými akumulátory.



Chraňte akumulátory před horkem, např. i před trvalým slunečním zářením, ohněm, nečistotami, vodou a vlhkostí. Hrozí nebezpečí výbuchu a zkratu.

Nedávejte magnetické příslušenství do blízkosti implantátů a jiných lékařských přístrojů, např. kardiostimulátoru nebo inzulinové pumpy. Magnety příslušenství vytvářejí pole, které může negativně ovlivnit funkci implantátů nebo lékařských přístrojů.

- ▶ Nedávejte magnetické příslušenství do blízkosti magnetických datových nosičů a magneticky citlivých zařízení. Působením magnetů příslušenství může dojít k nevratným ztrátám dat.
- ▶ Pozor! Při používání měřicího přístroje s Bluetooth® může docházet k rušení jiných přístrojů a zařízení, letadel a lékařských přístrojů (např. kardiostimulátorů, naslouchadel). Rovněž nelze zcela vyloučit negativní vliv na osoby a zvířata v bezprostředním okolí. Měřicí přístroj s Bluetooth® nepoužívejte v blízkosti lékařských přístrojů,

čerpacích stanic, chemických zařízení, oblastí s nebezpečím výbuchu a oblastí trhacích prací. Měřicí přístroj s Bluetooth® nepoužívejte v letadlech. Vyhněte se jeho používání po delší dobu v bezprostřední blízkosti svého těla.

Slovní ochranná známka Bluetooth® a grafická označení (loga) jsou zaregistrované obchodní značky a vlastnictví společnosti Bluetooth SIG, Inc. Na jakékoli používání této ochranné známky/těchto grafických označení společností Robert Bosch Power Tools GmbH se vztahuje licence.

## Popis výrobku a výkonu

Řiďte se obrázky v přední části návodu k obsluze.

### Použití v souladu s určeným účelem

#### Rotační lasery

Měřicí přístroj je určený ke zjišťování a kontrole přesných vodorovných výškových linií, svislých linií, stavebních čar a kolmých bodů.

Měřicí přístroj je vhodný pro používání ve vnitřních a venkovních prostorech.

#### Dálkové ovládání

Dálkové ovládání je určené k ovládání rotačních laserů Bosch přes Bluetooth®.

Dálkové ovládání je vhodné pro použití ve vnitřním a venkovním prostředí.

### Zobrazené součásti

Číslování zobrazených součástí se vztahuje k vyobrazení měřicího přístroje a dálkového ovládání na stranách s obrázky.

#### Rotační laser

- (1) Kryt příhrádky pro baterie
- (2) Aretace krytu příhrádky pro baterie
- (3) Tlačítko sklonu dolů ▼ / tlačítko otáčení po směru hodinových ručiček ↻
- (4) Tlačítko sklonu nahoru ▲ / tlačítko otáčení proti směru hodinových ručiček ↺
- (5) Tlačítko čárového provozu
- (6) Tlačítko rotačního provozu
- (7) Tlačítko Bluetooth®
- (8) Variabilní laserový paprsek
- (9) Výstupní otvor laserového paprsku
- (10) Kolmý bod nahoru<sup>a)</sup>
- (11) Tlačítko zapnutí/vypnutí
- (12) Ukazatel stavu
- (13) Tlačítko ručního provozu
- (14) Tlačítko nastavení sklonu
- (15) Displej
- (16) Zářez pro vyrovnání

- (17) Držadlo
- (18) Stativový závit 5/8" (vodorovná poloha)
- (19) Varovný štítek laseru
- (20) Stativový závit 5/8" (svislá poloha)
- (21) Sériové číslo
- (22) Adaptér pro baterie
- (23) Odjišťovací tlačítko akumulátoru/adaptéru pro baterie
- (24) Akumulátor<sup>b)</sup>
  - a) Ve svislém provozu platí kolmý bod nahoru jako referenční bod 90°.
  - b) Zobrazené nebo popsané příslušenství nepatří k standardnímu obsahu dodávky. Kompletní příslušenství naleznete v našem programu příslušenství.

### Prvky zobrazení rotačního laseru

- (a) Ukazatel druhu provozu laseru
- (b) Ukazatel spojení přes Bluetooth®
- (c) Ukazatel funkce signalizace ořesů
- (d) Ukazatel stavu nabití akumulátoru/baterií
- (e) Ukazatel funkce kolmého bodu dolů
- (f) Ukazatel úhel sklonu osy X
- (g) Ukazatel úhel sklonu osy Y
- (h) Ukazatel rychlost rotace
- (i) Symboly funkčních tlačítek

### Dálkové ovládání

- (25) Tlačítko funkce kolmého bodu dolů
- (26) Tlačítko rotačního provozu
- (27) Tlačítko klidového režimu
- (28) Tlačítko čárového provozu
- (29) Tlačítko otáčení proti směru hodinových ručiček
- (30) Tlačítko sklonu nahoru
- (31) Tlačítko nastavení sklonu
- (32) Ukazatel odesílání signálů
- (33) Ukazatel stavu osy X
- (34) Ukazatel stavu osy Y
- (35) Tlačítko sklonu dolů
- (36) Tlačítko otáčení po směru hodinových ručiček
- (37) Aretace krytu příhrádky pro baterie
- (38) Sériové číslo
- (39) Kryt příhrádky pro baterie
- (40) Dálkové ovládání<sup>a)</sup>
  - a) Zobrazené nebo popsané příslušenství nepatří k standardnímu obsahu dodávky. Kompletní příslušenství naleznete v našem programu příslušenství.

### Příslušenství / náhradní díly

- (41) Přijímač laseru<sup>a)</sup>
- (42) Měřicí lat<sup>a)</sup>
- (43) Stativ<sup>a)</sup>

- (44) Nástěnný držák/vyrovnávací jednotka<sup>a)</sup>
- (45) Upevňovací otvory nástěnného držáku<sup>a)</sup>
- (46) Tlačítko pro hrubé nastavení nástěnného držáku<sup>a)</sup>
- (47) Šroub pro jemné nastavení nástěnného držáku<sup>a)</sup>
- (48) Šroub 5/8" nástěnného držáku<sup>a)</sup>
- (49) Magnet<sup>a)</sup>

- (50) Brýle pro práci s laserem<sup>a)</sup>
- (51) Cílová destička laseru<sup>a)</sup>
- (52) Popruh<sup>a)</sup>
- (53) Kufr<sup>a)</sup>

a) **Zobrazené nebo popsané příslušenství nepatří k standardnímu obsahu dodávky. Kompletní příslušenství naleznete v našem programu příslušenství.**

## Technické údaje

Rotační laser	GRL 600 CHV	GRL 650 CHVG
Číslo zboží	<b>3 601 K61 F..</b>	<b>3 601 K61 V..</b>
Pracovní dosah (rádius)		
– bez přijímače laseru max. <sup>A)</sup>	30 m	35 m
– s přijímačem laseru max.	300 m	325 m
Přesnost nivelace při vzdálenosti 30 m <sup>B)C)</sup>		
– horizontální	±1,5 mm	±1,5 mm
– vertikální	±3 mm	±3 mm
Rozsah samonivelace	±8,5 % (±5°)	±8,5 % (±5°)
Doba nivelace typicky (při sklonu až 3 %)	30 s	30 s
Rychlost rotace	150/300/600 min <sup>-1</sup>	150/300/600 min <sup>-1</sup>
Provoz ve sklonu v jedné/ve dvou osách	±8,5 %	±8,5 %
Přesnost provozu ve sklonu <sup>B)D)</sup>	±0,2 %	±0,2 %
Max. nadmožská výška pro použití	2 000 m	2 000 m
Relativní vlhkost vzduchu max.	90 %	90 %
Stupeň znečištění podle IEC 61010-1	2 <sup>E)</sup>	2 <sup>E)</sup>
Třída laseru	2	2
Typ laseru	630–650 nm, < 1 mW	500–540 nm, < 1 mW
Divergence	< 1,5 mrad (plný úhel)	< 1,5 mrad (plný úhel)
Doporučený přijímač laseru	LR 60	LR 65 G
Stativový závit (vodorovně/svisle)	5/8"	5/8"
Napájení měřicího přístroje		
– akumulátor (lithium-iontový)	18 V	18 V
– baterie (alkalicko-manganové) (s adaptérem pro baterie)	4 × 1,5 V LR20 (D)	4 × 1,5 V LR20 (D)
Provozní doba cca		
– s akumulátorem (4 Ah)	60 h	50 h
– s bateriemi	70 h	60 h
Měřicí přístroj s <i>Bluetooth</i> <sup>®</sup>		
– třída	1	1
– kompatibilita <sup>F)</sup>	<i>Bluetooth</i> <sup>®</sup> 5.0/4.X (Low Energy)	<i>Bluetooth</i> <sup>®</sup> 5.0/4.X (Low Energy)
– dosah signálu max. <sup>G)</sup>	100 m	100 m
– provozní frekvenční rozsah	2 402–2 480 MHz	2 402–2 480 MHz
– vysílací výkon max.	6,3 mW	6,3 mW
Chytrý telefon s <i>Bluetooth</i> <sup>®</sup>		
– kompatibilita <sup>F)</sup>	<i>Bluetooth</i> <sup>®</sup> 5.0/4.X (Low Energy)	<i>Bluetooth</i> <sup>®</sup> 5.0/4.X (Low Energy)
– operační systém <sup>H)</sup>	Android 6 (a vyšší) iOS 11 (a vyšší)	Android 6 (a vyšší) iOS 11 (a vyšší)

Rotační laser	GRL 600 CHV	GRL 650 CHVG
Hmotnost podle EPTA-Procedure 01:2014		
- s akumulátorem <sup>1)</sup>	4,2–4,8 kg	4,2–4,8 kg
- s bateriemi	4,6 kg	4,6 kg
Rozměry (délka × šířka × výška)	327 × 188 × 278 mm	327 × 188 × 278 mm
Stupeň krytí	IP 68	IP 68
Výška zkoušky převržení <sup>4)</sup>	2 m	2 m
Doporučená teplota prostředí při nabíjení	0 °C až +35 °C	0 °C až +35 °C
Dovolená teplota prostředí		
- při provozu	-10 °C až +50 °C	-10 °C až +50 °C
- při skladování	-20 °C až +50 °C	-20 °C až +50 °C
Doporučené akumulátory	GBA 18V... ProCORE18V 4,0 Ah/8,0 Ah	GBA 18V... ProCORE18V 4,0 Ah/8,0 Ah
Doporučené nabíječky	GAL 18... GAX 18... GAL 36...	GAL 18... GAX 18... GAL 36...

- A) Pracovní oblast může být zmenšena nepříznivými podmínkami prostředí (např. přímé sluneční záření).  
 B) při 20 °C  
 C) podél os  
 D) Při maximálním sklonu ±8,5 % činí maximální odchylka ±0,2 %.  
 E) Vyskytuje se pouze nevodivé znečištění, přičemž příležitostně se ale očekává dočasná vodivost způsobená orosením.  
 F) U přístrojů s *Bluetooth*® Low Energy nemusí být v závislosti na modelu a operačním systému možné navázat spojení. Přístroje s *Bluetooth*® musí podporovat profil SPP.  
 G) Dosah se může výrazně lišit podle vnějších podmínek, včetně použitého přijímače. Uvnitř uzavřených prostorů a vlivem kovových bariér (např. zdí, regálů, kufrů) může být dosah *Bluetooth*® výrazně menší.  
 H) V závislosti na aktualizacích **Bosch Levelling Remote App** mohou být nutné vyšší verze operačního systému.  
 I) V závislosti na použitém akumulátoru  
 J) Měřicí přístroj namontovaný ve vodorovné poloze na stativu se převrhne na rovnou betonovou podlahu.  
 K jednoznačné identifikaci měřicího přístroje slouží sériové číslo (**21**) na typovém štítku.

Dálkové ovládání	RC 6
Číslo zboží	<b>3 601 K69 R..</b>
Pracovní dosah (rádius) max.	100 m
Provozní teplota	-10 °C až +50 °C
Skladovací teplota	-20 °C až +70 °C
Max. nadmožská výška pro použití	2 000 m
Relativní vlhkost vzduchu max.	90 %
Stupeň znečištění podle IEC 61010-1	2 <sup>A)</sup>
Dálkové ovládání <i>Bluetooth</i> ®	
- třída	1
- kompatibilita <sup>B)</sup>	<i>Bluetooth</i> ® 5.0/4.X (Low Energy)
- dosah signálu max. <sup>C)</sup>	100 m
- provozní frekvenční rozsah	2 402–2 480 MHz
- vysílací výkon max.	6,3 mW
Baterie	2 × 1,5 V LR6 (AA)
Hmotnost podle EPTA-Procedure 01:2014	0,17 kg
Rozměry (délka × šířka × výška)	122 × 59 × 27 mm

- A) Vyskytuje se pouze nevodivé znečištění, přičemž příležitostně se ale očekává dočasná vodivost způsobená orosením.
- B) U přístrojů s *Bluetooth*® Low Energy nemusí být v závislosti na modelu a operačním systému možné navázat spojení. Přístroje s *Bluetooth*® musí podporovat profil SPP.
- C) Dosah se může výrazně lišit podle vnějších podmínek, včetně použitého přijímače. Uvnitř uzavřených prostorů a vlivem kovových bariér (např. zdí, regálů, kufřů) může být dosah *Bluetooth*® výrazně menší.

## Montáž

### Napájení měřicího přístroje

Měřicí přístroj lze provozovat s běžnými bateriemi nebo s lithium-iontovým akumulátorem Bosch.

Nepoužívejte běžné akumulátory (např. nikl-metal hydridové).

#### Provoz s akumulátorem

- **Používejte pouze nabíječky uvedené v technických údajích.** Jen tyto nabíječky jsou přizpůsobené pro lithium-iontový akumulátor, který lze používat s vaším měřicím přístrojem.

**Upozornění:** Používání akumulátorů, které nejsou vhodné pro váš měřicí přístroj, může vést k nesprávným funkcím nebo k poškození měřicího přístroje.

**Upozornění:** Akumulátor se dodává částečně nabitý. Aby byl zaručen plný výkon akumulátoru, před prvním použitím akumulátor úplně nabijte v nabíječce.



Lithium-iontový akumulátor lze nabíjet kdykoli, aniž by se tím zkrátila životnost. Přerušeni procesu nabíjení nepoškoduje akumulátor.

Lithium-iontový akumulátor je díky „Electronic Cell Protection (ECP)“ chráněn proti hlubokému vybití. Při vybitém akumulátoru se měřicí přístroj ochranným obvodem vypne.

- **Pokud dojde k vypnutí měřicího přístroje ochranným vypnutím, měřicí přístroj znovu nezapínejte.** Akumulátor se může poškodit.

#### Ukazatel stavu nabití akumulátoru

Při vyjmutí akumulátoru z měřicího přístroje lze stav nabití zobrazovat pomocí zelených kontrolek ukazatele stavu nabití na akumulátoru.

Pro zobrazení stavu nabití stiskněte tlačítko ukazatele stavu nabití  nebo .

Pokud po stisknutí tlačítka ukazatele stavu nabití nesvítí žádná LED, je akumulátor vadný a musí se vyměnit.

#### Typ akumulátoru GBA 18V...



LED	Kapacita
Trvale svítí tři zelené	60–100 %
Trvale svítí dvě zelené	30–60 %
Trvale svítí jedna zelená	5–30 %
Bliká jedna zelená	0–5 %

#### Typ akumulátoru ProCORE18V...



LED	Kapacita
Trvale svítí pět zelených	80–100 %
Trvale svítí čtyři zelené	60–80 %
Trvale svítí tři zelené	40–60 %
Trvale svítí dvě zelené	20–40 %
Trvale svítí jedna zelená	5–20 %
Bliká jedna zelená	0–5 %

#### Upozornění pro optimální zacházení s akumulátorem

Akumulátor chraňte před vlhkostí a vodou.

Akumulátor skladujte pouze v teplotním rozmezí od –20 °C do 50 °C. Nenechávejte akumulátor ležet např. v létě v autě. Příležitostně vyčistěte větrací otvory akumulátoru měkkým, čistým a suchým štětcem.

Výrazně kratší doba chodu po nabití ukazuje, že je akumulátor opotřebovaný a musí se vyměnit.

Dodržujte pokyny pro likvidaci.

#### Provoz s bateriemi

Pro provoz měřicího přístroje doporučujeme použít alkalicko-manganové baterie.

Baterie vložte do adaptéru (22). Přitom dodržujte správnou polaritu podle vyobrazení na adaptéru baterie.

- **Adaptér pro baterie je určený výhradně pro použití v určených měřicích přístrojích Bosch a nesmí se používat s elektronáradím.**

Vždy vyměňujte všechny baterie současně. Používejte pouze baterie od jednoho výrobce a se stejnou kapacitou.

- **Když měřicí přístroj delší dobu nepoužíváte, vyjměte z něj baterie.** Při delším skladování v měřicím přístroji mohou baterie zkorodovat a samy se vybit.

#### Výměna akumulátoru/baterií (viz obr. A)

Pro výměnu akumulátoru/baterií zasuňte aretaci (2) kryt příhrádky pro baterie do polohy  a odklopte kryt příhrádky pro baterie (1).

Nabitý akumulátor (24) nebo adaptér (22) s nasazenými bateriemi zasuňte do příhrádky pro baterie tak daleko, až slyšitelně zaklapne.





Pro vyjmutí akumulátoru (24) resp. adaptéru baterie (22) stiskněte odblokovací tlačítko (23) a vytáhněte akumulátor

resp. adaptér baterie z přihrádky. **Nepoužívejte přitom násilí.**

Zavřete kryt přihrádky pro baterie (1) a posuňte aretaci (2) do polohy .

#### Ukazatel stavu nabití

Ukazatel stavu nabití (d) na displeji zobrazuje stav nabití akumulátoru, resp. baterií:

Ukazatel	Kapacita
	60–100 %
	30–60 %
	5–30 %
	0–5 %



Jsou-li akumulátor, resp. baterie prázdné, zobrazí se na několik sekund výstražné hlášení a ukazatel stavu (12) bliká v rychlém taktu červeně. Potom se měřicí přístroj vypne.

#### Napájení dálkového ovládání energií

Pro provoz dálkového ovládání se doporučuje používat alkalicko-manganové baterie.

Otočte aretaci (37) krytu přihrádky pro baterie (např. pomocí mince) do polohy . Odklopte kryt přihrádky baterie (39) a vložte baterie.

Přitom dodržujte správnou polaritu podle vyobrazení na vnitřní straně přihrádky baterie.

Zavřete kryt přihrádky pro baterie (39) a otočte aretaci (37) krytu přihrádky pro baterie do polohy .

- **Když dálkové ovládání delší dobu nepoužíváte, vyjměte z něj baterie.** Při delším uložení v dálkovém ovládání mohou baterie zkorodovat a samy se vybit.

**Upozornění:** Funkce *Bluetooth®* zůstává aktivní, dokud jsou baterie vloženy do dálkového ovládání. Baterie můžete vyjmout, abyste zabránili spotřebě energie touto funkcí.

#### Provoz

- **Chraňte měřicí přístroj a dálkové ovládání před vlhkem a přímým slunečním zářením.**
- **Nevystavujte měřicí přístroj a dálkové ovládání extrémním teplotám nebo kolísání teplot.** Nenechávejte ho např. delší dobu ležet v autě. Měřicí přístroj a dálkové ovládání nechte v případě větších teplotních výkyvů před uvedením do provozu nejprve vyrovnat teplotu. Před další prací s měřicím přístrojem proveďte vždy kontrolu přesnosti pomocí funkce (viz „Kontrola přesnosti měřicího přístroje“, Stránka 358). Při extrémních teplotách nebo teplotních výkyvech může být omezena přesnost přístroje.
- **Chraňte měřicí přístroj před prudkými nárazy nebo pádem.** Pokud byl měřicí přístroj vystavený působení silných vnějších vlivů, měli byste před další prací provést

kontrolu přesnosti (viz „Kontrola přesnosti měřicího přístroje“, Stránka 358).

#### Uvedení dálkového ovládání do provozu

Dokud jsou vloženy baterie s dostatečným napětím, zůstává dálkové ovládání připravené k provozu.

Pro deaktivaci dálkového ovládání stiskněte libovolné tlačítko dálkového ovládání. Zjistí se stav os na rotačním laseru a zobrazí se v ukazatelích stavu (33) a (34) na dálkovém ovládání.

Dokud svítí ukazatele stavu, změní se při každém dalším stisknutí některého tlačítka na dálkovém ovládání odpovídající nastavení na rotačním laseru. Rozsvícení ukazatele odeslání signálu (32) na dálkovém ovládání signalizuje odeslání signálu.

Kvůli úspoře energie se dálkové ovládání po krátké době deaktivuje a ukazatele stavu (33) a (34) opět zhasnou.

Zapnutí/vypnutí měřicího přístroje pomocí dálkového ovládání není možné.

#### Uvedení rotačního laseru do provozu

- **Z pracovního prostoru odstraňte všechny překážky, které by mohly odrážet laserový paprsek nebo by mu mohly bránit. Zakryjte např. odrazející nebo lesklé povrchy. Nemějte přes skleněné tabule nebo podobné materiály.** Odražený nebo omezený laserový paprsek může zkreslit výsledky měření.

#### Postavení měřicího přístroje

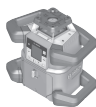

Vodorovná poloha



Svislá poloha

Postavte měřicí přístroj na stabilní podklad ve vodorovné nebo svislé poloze, namontujte jej na stativ (43) nebo nástěnný držák (44) s vyrovnávací jednotkou.

Na základě vysoké přesnosti nivelace reaguje měřicí přístroj velmi citlivě na otřesy a změny polohy. Dbejte proto na stabilní polohu měřicího přístroje, aby se zabránilo přerušování provozu díky donivelování.

#### Ovládání měřicího přístroje

Hlavní funkce měřicího přístroje se ovládají tlačítky na měřicím přístroji a pomocí dálkového ovládání (40). Další funkce jsou k dispozici přes dálkové ovládání (40), přijímač laseru (41) nebo přes **Bosch Levelling Remote App** (viz „Přehled možností řízení funkcí“, Stránka 363).

Pro ukazatel na displeji (15) měřicího přístroje platí:

- Při prvním stisknutí funkčního tlačítka (např. tlačítka čárového provozu (5)) se zobrazí aktuální nastavení funkce. Při dalším stisknutí funkčního tlačítka se změně nastavení.



- V dolní části displeje jsou v různých nabídkách zobrazeny symboly funkčních tlačítek **(i)**. Pomocí příslušných funkčních tlačítek uspořádaných kolem displeje můžete provádět funkce znázorněné symboly **(i)** (viz obr. **B**). Symboly zobrazují – v závislosti na příslušné nabídce – použitelná funkční tlačítka (např. v nabídce pro rotační provoz tlačítko rotačního provozu **(6)**) nebo dodatečné funkce jako Další **(→)**, Zpět **(←)** nebo Potvrzení **(↵)**.
- Pomocí symbolů funkčních tlačítek **(i)** lze rovněž rozpoznat, zda tlačítko sklonu dolů / tlačítko otáčení po směru hodinových ručiček **(3)** a tlačítko sklonu nahoru / tlačítko otáčení proti směru hodinových ručiček **(4)** slouží v aktuální nabídce ke sklápění dolů **(▼)**, resp. sklápění nahoru **(▲)**, nebo k otáčení po směru hodinových ručiček **(⌚)**, resp. otáčení proti směru hodinových ručiček **(⌚)**.
- 5 s po posledním stisknutí tlačítka se zobrazení automaticky vrátí na počáteční obrazovku.
- Při každém stisknutí tlačítka, resp. každém signálu, který se dostane k měřicímu přístroji, se rozsvítí displej **(15)**. Rozsvícení zhasne zhruba 1 min po posledním stisknutí tlačítka.

Naklánění, resp. otáčení v různých funkcích lze urychlit delším stisknutím příslušných tlačítek naklánění, resp. otáčení na měřicím přístroji, resp. na dálkovém ovládní. Při vypnutí měřicího přístroje se všechny funkce vrátí na standardní nastavení.

### Zapnutí a vypnutí

**Upozornění:** Po prvním uvedení do provozu a před každým zahájením práce proveďte kontrolu přesnosti pomocí funkce (viz „Kontrola přesnosti měřicího přístroje“, Stránka 358).

Pro **zapnutí** měřicího přístroje stiskněte tlačítko zapnutí/vypnutí **(11)**. Na několik sekund se objeví spouštěcí sekvence, potom se zobrazí počáteční obrazovka. Měřicí přístroj vysílá proměnlivý laserový paprsek **(8)** a kolmý bod nahoru **(10)** z výstupních otvorů **(9)**.

- **Nemířte laserový paprsek na osoby nebo zvířata a nedívejte se sami do něj, a to ani z větší vzdálenosti.**



Nivelace začne automaticky a je znázorněna blikajícím symbolem nivelace na displeji, blikajícími laserovými paprsky a blikajícím ukazatelem stavu **(12)** (viz „Automatická nivelace“, Stránka 355).



Po úspěšné nivelaci se zobrazí úvodní obrazovka, laserové paprsky trvale svítí, začne rotace a ukazatel stavu **(12)** trvale svítí zeleně.

X 0.00%  
Y 0.00%

- **Nenechávejte zapnutý měřicí přístroj bez dozoru a po použití ho vypněte.** Mohlo by dojít k oslnění jiných osob laserovým paprskem.



Pro **vypnutí** měřicího přístroje podržte tlačítko zapnutí/vypnutí **(11)** stisknuté tak dlouho, dokud se na displeji nezobrazí symbol vypnutí. Při překročení nejvyšší přípustné provozní teploty **50 °C** se na několik sekund zobrazí výstražné hlášení a ukazatel stavu **(12)** bliká červeně.

Potom se měřicí přístroj pro ochranu laserové diody vypne. Po vychladnutí je měřicí přístroj opět připravený k provozu a lze ho znovu zapnout.

### Vytvoření spojení s dálkovým ovládním / přijímačem laseru

Ve stavu při dodání jsou měřicí přístroj, dodané dálkové ovládní **(40)** a dodaný přijímač laseru **(41)** již spojené přes *Bluetooth®*.



Pro spojení dálkového ovládní nebo přijímače laseru podržte tlačítko *Bluetooth®* **(7)** stisknuté tak dlouho, dokud se na displeji nezobrazí symbol

pro vytvoření spojení s dálkovým ovládním / přijímačem laseru.

Pro vytvoření spojení s dálkovým ovládním stiskněte současně tlačítko otáčení proti směru hodinových ručiček **(29)** a tlačítko otáčení po směru hodinových ručiček **(36)** na dálkovém ovládní, dokud nezačnou blikat ukazatele stavu **(33)** a **(34)**. Při vytváření spojení s dálkovým ovládním blikají střídavě zeleně ukazatele stavu na dálkovém ovládní.

Pro vytvoření spojení s přijímačem laseru držte současně stisknuté tlačítko osy X a tlačítko osy Y na přijímači laseru tak dlouho, dokud se na displeji přijímače laseru nezobrazí hlášení o vytvoření spojení. Řiďte se návodem k obsluze pro přijímač laseru.



Úspěšné vytvoření spojení s dálkovým ovládním, resp. přijímačem laseru je potvrzeno na displeji.

Při úspěšném vytvoření spojení s dálkovým ovládním svítí po dobu 3 s zeleně ukazatele stavu **(33)** a **(34)** na dálkovém ovládní.

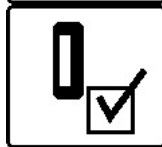

Nelze-li spojení vytvořit, zobrazí se na displeji chybové hlášení.

Při selhání vytvoření spojení s dálkovým ovládním svítí po dobu

3 s červeně ukazatele stavu **(33)** a **(34)** na dálkovém ovládní.

S měřicím přístrojem mohou být současně spojeny a mohou s ním pracovat dva přijímače laseru.

Při připojení dalších dálkových ovládaní nebo přijímačů laseru je vždy nejstarší spojení smazáno.

#### Dálkové ovládání pomocí Bosch Levelling Remote App

Měřicí přístroj je vybavený modulem *Bluetooth*<sup>®</sup>, který pomocí rádiové technologie umožňuje dálkové ovládání prostřednictvím chytrého telefonu s rozhraním *Bluetooth*<sup>®</sup>.

Pro použití této funkce je nutná aplikace „**Bosch Levelling Remote App**“. Můžete si ji stáhnout v závislosti na koncovém zařízení v příslušném obchodě s aplikacemi (Apple App Store, Google Play Store).

Informace o potřebných systémových předpokladech pro spojení přes *Bluetooth*<sup>®</sup> najdete na internetových stránkách [www.bosch-pt.com](http://www.bosch-pt.com).

Při dálkovém ovládání přes *Bluetooth*<sup>®</sup> může v důsledku nepříznivých podmínek příjmu mezi mobilním koncovým zařízením a měřicím přístrojem docházet k časové prodávě.

Funkce *Bluetooth*<sup>®</sup> je standardně zapnutá.

Pro vypnutí *Bluetooth*<sup>®</sup> pro dálkové ovládání stiskněte krátce tlačítko *Bluetooth*<sup>®</sup> (7). Na úvodní obrazovce zhasne ukazatel spojení přes *Bluetooth*<sup>®</sup> (b).



Pro opětovné zapnutí *Bluetooth*<sup>®</sup> pro dálkové ovládání pomocí aplikace krátce stiskněte tlačítko *Bluetooth*<sup>®</sup> (7). Na displeji se zobrazí symbol pro vytvoření spojení s chytrým telefonem.

Zkontrolujte, zda je na vašem

mobilním koncovém zařízení aktivované rozhraní *Bluetooth*<sup>®</sup>.



Úspěšné vytvoření spojení je potvrzeno na displeji. Na úvodní obrazovce je stávající připojení znázorněno pomocí ukazatele spojení přes *Bluetooth*<sup>®</sup> (b).

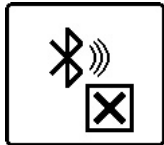

Nelze-li spojení vytvořit, zobrazí se na displeji chybové hlášení.

Po spuštění aplikace Bosch se naváže spojení mezi mobilním koncovým zařízením a měřicím přístrojem. Pokud je nalezeno více aktivních měřicích přístrojů, vyberte správný měřicí přístroj. Pokud je nalezen pouze jeden aktivní měřicí přístroj, dojde k automatickému navázání spojení.

Spojení přes *Bluetooth*<sup>®</sup> se může přerušit kvůli příliš velké vzdálenosti či překážkám mezi měřicím přístrojem a mobilním koncovým zařízením nebo vlivem zdrojů elektromagnetického rušení. V tomto případě se automaticky spustí nové vytvoření spojení.

#### Klidový režim

O pracovních přestávkách můžete měřicí přístroj přepnout do klidového režimu. Všechna nastavení se přitom uloží.



sklonu (14).

Pro **zapnutí** klidového režimu krátce stiskněte tlačítko zapnutí/vypnutí (11). V následující nabídce stiskněte tlačítko zapnutí/vypnutí (11) tolikrát, dokud nezvolíte klidový režim. Volbu potvrďte stisknutím tlačítka nastavení

Alternativně můžete zapnout klidový režim stisknutím tlačítka klidového režimu (27) na dálkovém ovládaní.



Při zapnutém klidovém režimu se na displeji zobrazí symbol klidového režimu. Ukazatel stavu (12) bliká v pomalém taktu zeleně. Funkce signalizace otřesů zůstává aktivní, všechna nastavení jsou uložena.

Pro **vypnutí** klidového režimu stiskněte krátce tlačítko zapnutí/vypnutí (11) na měřicím přístroji nebo tlačítko klidového režimu (27) na dálkovém ovládaní.

Měřicí přístroj můžete vypnout i v klidovém režimu. Za tímto účelem podržte tlačítko zapnutí/vypnutí (11) stisknuté tak dlouho, dokud se na displeji nezobrazí symbol vypnutí. Všechna ostatní tlačítka na měřicím přístroji a dálkovém ovládaní jsou deaktivována.

Zapnutí a vypnutí klidového režimu je rovněž možné přes **Bosch Levelling Remote App**.

#### Blokování klávesnice



Klávesnici měřicího přístroje a dálkového ovládaní lze blokovat pomocí **Bosch Levelling Remote App**. Na displeji měřicího přístroje se zobrazí symbol zablokování klávesnice.

Blokování klávesnice lze zrušit takto:

- pomocí **Bosch Levelling Remote App**,
- vypnutím a zapnutím měřicího přístroje tlačítkem zapnutí/vypnutí (11),
- nebo současným stisknutím tlačítek /5 (4) a /6 (3) na měřicím přístroji.

## Druhy provozu

### Vyrovnání osy X a Y

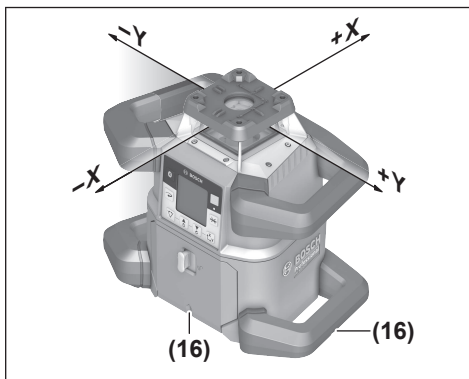

Vyrovnání osy X a Y je vyznačeno nad rotační hlavou na krytu. Značky leží přesně nad zářezy pro vyrovnání (16) na dolním okraji krytu a na dolním držadle. Pomocí zářezů pro vyrovnání můžete vyrovnávat měřicí přístroj podél os.

### Přehled druhů provozu

Všechny 3 druhy provozu jsou možné ve vodorovné i svislé poloze měřicího přístroje.

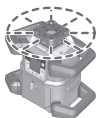

#### Rotační provoz

Rotační provoz je zvláště vhodný při použití přijímače laseru. Můžete volit mezi různými rychlostmi rotace.



#### Čárový provoz

V tomto druhu provozu se variabilní laserový paprsek pohybuje v omezeném úhlu rozevření. Tím je zvýšena viditelnost laserového paprsku oproti rotačnímu provozu. Můžete volit mezi různými úhly rozevření.

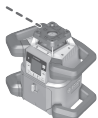

#### Bodový provoz

V bodovém provozu je dosaženo nejlepší viditelnosti variabilního laserového paprsku. Slouží např. k jednoduchému přenosu výšek nebo ke kontrole vyrovnání.

Čárový a bodový provoz nejsou vhodné pro použití s laserovým přijímačem (41).

#### Rotační provoz

Po každém zapnutí se měřicí přístroj nachází v rotačním provozu se standardní rychlostí rotace (600 min<sup>-1</sup>).

Pro přechod z čárového na rotační provoz stiskněte tlačítko rotačního provozu (6) nebo tlačítko rotačního provozu dálkového ovládání (26).

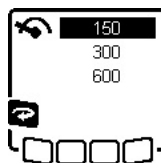

Pro změnu rychlosti rotace stiskněte tlačítko rotačního provozu (6) nebo tlačítko rotačního provozu (26) na dálkovém ovládacím tolikrát, dokud se na displeji nezobrazí požadovaná rychlost.

Na počáteční obrazovce je uvedena nastavená rychlost na zobrazení rychlosti rotace (h).

Při pracích s přijímačem laseru by měla být zvolena nejvyšší rychlost rotace. Při práci bez laserového přijímače zmenšete pro lepší viditelnost laserového paprsku rychlost rotace a použijte brýle pro práci s laserem (50).

#### Čárový provoz / bodový provoz

Pro přechod na čárový provoz resp. bodový provoz stiskněte tlačítko čárového provozu (5) nebo tlačítko čárového provozu (28) dálkového ovládání.

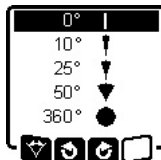

Pro změnu úhlu rozevření stiskněte tlačítko čárového provozu (5) nebo tlačítko čárového provozu dálkového ovládání (28) tolikrát, dokud se na displeji nezobrazí požadovaný druh provozu. Úhel rozevření se při každém stisknutí stupňovitě zmenšuje, dokud není dosaženo bodového provozu.

Při 360° se měřicí přístroj znovu nachází v rotačním režimu, rychlost rotace odpovídá naposledy nastavené rychlosti.

**Upozornění:** Na základě setrvačnosti se může laser nepatrně vychýlovat přes koncové body laserové čáry.

#### Otáčení čáry/bodu v rovině rotace

Při čárovém a bodovém provozu můžete laserovou čáru resp. laserový bod polohovat v rovině rotace laseru. Je možné otáčení o 360°.

Pro otáčení **proti směru hodinových ručiček** stiskněte tlačítko ↺ (4) na měřicí přístroji nebo tlačítko otáčení proti směru hodinových ručiček (29) na dálkovém ovládacím.

Pro otáčení **ve směru hodinových ručiček** stiskněte tlačítko ↻ (3) na měřicí přístroji nebo tlačítko otáčení ve směru hodinových ručiček (36) na dálkovém ovládacím.

#### Otočení roviny rotace při svislé poloze

Při svislé poloze měřicího přístroje můžete laserový bod, laserovou čáru nebo rovinu rotace pro jednoduché zarovnání nebo paralelní vyrovnání otáčet v rozsahu ±8,5 % kolem osy X.

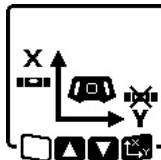

Pro spuštění funkce stiskněte tlačítko nastavení sklonu (14) na měřicí přístroji nebo tlačítko nastavení sklonu (31) na dálkovém ovládacím. Zobrazí se nabídka nastavení sklonu osy Y, symbol osy Y bliká.

Pro otáčení roviny rotace stiskněte tlačítko ▲ (4) resp. ▼ (3) na měřicí přístroji nebo tlačítko sklonu nahoru (30) resp. dolů (35) na dálkovém ovládacím tak dlouho, až je dosaženo požadované polohy.

### Automatická funkce kolmého bodu dolů při svislé poloze

Pro zaměření měřicího přístroje ve svislé poloze na referenční bod na podlaze můžete variabilní laserový paprsek (8) otočit jako kolmý bod dolů. Funkci kolmého bodu lze spustit pouze pomocí dálkového ovládání nebo pomocí **Bosch Levelling Remote App**.

Variabilní laserový paprsek jako kolmý bod není samonivelační. Proto zajistěte, aby byl měřicí přístroj při spuštění funkce kolmého bodu znivelovaný.



Po spuštění funkce kolmého bodu dolů stisknete tlačítko funkce kolmého bodu (25) na dálkovém ovládání. Během svislého vyrovnání proměnlivého laserového paprsku se na displeji zobrazí symbol funkce kolmého bodu. Po úspěšném

vyrovnání se na úvodní obrazovce zobrazí ukazatel funkce kolmého bodu (e).

### Automatická nivelace

#### Přehled

Po zapnutí zkontroluje měřicí přístroj vodorovnou, resp. svislou polohu a automaticky vyrovná nerovnosti v rámci rozsahu samonivelace cca  $\pm 8,5\%$  ( $\pm 5^\circ$ ).



Během nivelace bliká na displeji symbol pro nivelaci. Současně zeleně blikají ukazatel stavu (12) na měřicím přístroji a ukazatel stavu odpovídající osy ((34), resp. (33)) na dálkovém ovládání.

Do ukončení nivelace je rotace zastavena a laserové paprsky blikají. Po úspěšném ukončení nivelace se zobrazí počáteční obrazovka. Laserové paprsky svítí trvale a začne rotace. Trvale zeleně svítí ukazatel stavu (12) na měřicím přístroji a ukazatel stavu nivelované osy ((34) resp. (33)) na dálkovém ovládání.



Má-li měřicí přístroj sklon větší než 8,5 % nebo má jinou než vodorovnou či svislou polohu, není již nivelace možná. Na displeji se zobrazí chybové hlášení a ukazatel stavu (12) bliká červeně.

Měřicí přístroj znovu napolohujte a vyčkejte nivelace.



Při překročení maximální doby trvání se nivelace s chybovým hlášením přeruší.

Měřicí přístroj polohujte znovu a pro nové spuštění nivelace krátce stiskněte tlačítko zapnutí/vypnutí (11).

#### Změny polohy

Je-li měřicí přístroj znivelovaný, neustále kontroluje vodorovnou resp. svislou polohu. Při změnách polohy se automaticky niveluje.

**Minimální změny polohy** se vyrovnávají bez přerušení provozu. Otřesy podkladu nebo povětrnostní vlivy jsou tak automaticky kompenzovány.

U **větších změn polohy** je pro zabránění chybám měření během postupu nivelace zastavena rotace laserového paprsku a laserové paprsky blikají. Na displeji se objeví symbol nivelace. Případně se aktivuje funkce signalizace otřesů.

Měřicí přístroj samostatně zjišťuje vodorovnou resp. svislou polohu. Pro **změnu mezi vodorovnou a svislou polohou** měřicí přístroj vypněte, znovu jej polohujte a opět zapněte.



Při změně polohy bez vypnutí/zapnutí se zobrazí chybové hlášení a v rychlém taktu červeně bliká ukazatel stavu (12). Pro nové spuštění nivelace krátce stiskněte tlačítko zapnutí/vypnutí (11).

#### Funkce signalizace otřesů

Měřicí přístroj má funkci signalizace otřesů. Při změnách polohy resp. otřesech měřicího přístroje nebo při vibracích podkladu zabraňuje nivelaci ve změněné poloze, a tedy chybám v důsledku posunutí měřicího přístroje.

GRL 650 CHVG: Funkce signalizace otřesů má 2 stupně citlivosti. Po zapnutí měřicího přístroje je nastavená vysoká citlivost.

#### Aktivace signalizace otřesů:



Funkce signalizace otřesů je standardně zapnutá. Aktivuje se zhruba 30 s po zapnutí měřicího přístroje.

X 0.00%  
Y 0.00%

Během aktivace na displeji bliká ukazatel signalizace otřesů (c). Po aktivaci ukazatel svítí trvale.

#### Aktivace funkce signalizace otřesů:



Pokud dojde ke změně polohy měřicího přístroje nebo je zaregistrován silný otřes, aktivuje se signalizace otřesů: Rotace laseru se zastaví a zobrazí se chybové hlášení. Ukazatel stavu (12) bliká v rychlém taktu červeně a zazní výstražný signál s rychlým opakováním.

Potvrďte výstražné hlášení stisknutím tlačítka nastavení sklonu (14) na měřicím přístroji nebo tlačítka nastavení sklonu (31) na dálkovém ovládání. Při práci s nivelační automatikou (včetně skloněného provozu) se nivelace automaticky spustí znovu.

Nyní zkontrolujte polohu laserového paprsku podle referenčního bodu a v případě potřeby upravte výšku resp. vyrovnání měřicího přístroje.

#### Změna/vypnutí funkce signalizace otřesů:

Na úvodní obrazovce je zobrazené aktuální nastavení s ukazatelem signalizace otřesů (c):



Při zapnutí je funkce signalizace otřesů nastavená s vysokou citlivostí.



GRL 650 CHVG: Funkce signalizace otřesů je při zapnutí nastavená s nižší citlivostí.



Funkce signalizace otřesů je vypnutá.

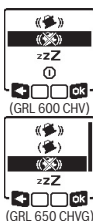

Pro změnu nastavení funkce signalizace otřesů stiskněte krátce tlačítko zapnutí/vypnutí **(11)**. V následující nabídce stiskněte tlačítko zapnutí/vypnutí **(11)** tolikrát, dokud nezvolíte požadované nastavení. Volbu potvrďte **OK** stisknutím tlačítka nastavení sklonu **(14)**.

Je-li funkce signalizace otřesů zapnutá, aktivuje se za cca 30 s.

### Skloněný provoz při vodorovné poloze

Při vodorovné poloze měřicího přístroje můžete osu X a osu Y sklánět nezávisle v rozsahu  $\pm 8,5\%$ .



Pro naklonění osy X stiskněte jednou tlačítko nastavení sklonu **(14)** na měřicím přístroji nebo tlačítko nastavení sklonu **(31)** na dálkovém ovládacím. Zobrazí se nabídka pro nastavení sklonu osy X.

Pomocí tlačítek **▲ (4)** resp. **▼ (3)** na měřicím přístroji nebo tlačítek sklonu nahoru **(30)** resp. dolů **(35)** na dálkovém ovládacím nastavte požadovaný sklon. Současným stisknutím obou tlačítek sklonu na měřicím přístroji nebo na dálkovém ovládacím nastavíte sklon zpět na 0,00 %.



Pro naklonění osy Y stiskněte znovu tlačítko nastavení sklonu **(14)** na měřicím přístroji nebo tlačítko nastavení sklonu **(31)** na dálkovém ovládacím. Objeví se nabídka pro nastavení sklonu osy Y.

Nastavte požadovaný sklon, jak je popsáno pro osu X.



Zvolený sklon je na měřicím přístroji nastaven několik sekund po posledním stisknutí tlačítka. Do ukončení nastavení sklonu bliká laserový paprsek a na displeji symbol pro nastavení sklonu.



Po ukončení nastavení sklonu se na počáteční obrazovce zobrazí nastavené hodnoty sklonu obou os.

**X +4.70%**  
**Y -3.25%**

Ukazatel stavu **(12)** na měřicím přístroji svítí trvale červeně. Na dálkovém ovládacím svítí ukazatel stavu nakloněné osy **(34)** a/nebo **(33)** trvale červeně.

### Uložení sklonů do paměti pro skloněný provoz při vodorovné poloze (GRL 650 CHVG)

Měřicí přístroj ukládá 4 naposledy použité hodnoty sklonu obou os. Alternativně k novému nastavení sklonů můžete převzít tyto uložené kombinace sklonů.

Spusťte skloněný provoz pro osu X (viz „Skloněný provoz při vodorovné poloze“, Stránka 356).

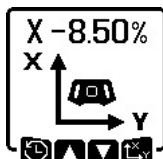

Pro vyvolání sklonů uložených do paměti stiskněte tlačítko čárového provozu **(5)** na měřicím přístroji nebo tlačítko čárového provozu **(28)** na dálkovém ovládacím.

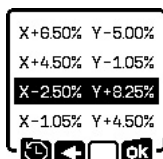

Pro výběr jedné ze 4 uložených kombinací stiskněte tolikrát tlačítko čárového provozu **(5)** na měřicím přístroji nebo tlačítko čárového provozu **(28)** na dálkovém ovládacím, dokud se na displeji nezobrazí požadovaná kombinace.

Pro potvrzení výběru stiskněte tlačítko nastavení sklonu **(14)** na měřicím přístroji **OK** nebo tlačítko nastavení sklonu **(31)** na dálkovém ovládacím. Za několik sekund po stisknutí tlačítka se nastaví kombinace sklonů na měřicím přístroji (viz „Skloněný provoz při vodorovné poloze“, Stránka 356).

Pro nastavení jiných než uložených hodnot stiskněte tlačítko **▲ (4)** na měřicím přístroji **←** nebo tlačítko sklonu nahoru **(30)** na dálkovém ovládacím. Ukazatel se vrátí do nabídky nastavení skloněného provozu (viz „Skloněný provoz při vodorovné poloze“, Stránka 356).

### SlopeProtect

Změny teploty měřicího přístroje mohou mít vliv na nastavený sklon os.

Aby se zabránilo nepřesnému měření, při překročení nastaveného rozdílu teplot se sklon os znovu seřídí: Měřicí přístroj se zniveluje, poté se vrátí do skloněného provozu s naposledy nastavenými hodnotami.

Resetování sklonu se provádí při změnách teploty  $\geq 5^\circ\text{C}$ .

GRL 650 CHVG: Pomocí **Bosch Levelling Remote App** lze rozdíl teplot snížit na  $2^\circ\text{C}$  nebo funkci **SlopeProtect** vypnout. Při vypnutí měřicího přístroje nezůstane nastavení uložené.

### Ruční provoz

Nivelační automatiku měřicího přístroje lze vypnout (ruční provoz):

- při vodorovné poloze pro obě osy nezávisle na sobě,
- při svislé poloze pro osu X (osu Y nelze při svislé poloze nivelovat).

Při ručním provozu lze měřicí přístroj nastavit v jakékoli šikmé poloze. Navíc lze osy na měřicím přístroji sklánět nezávisle na sobě v rozsahu  $\pm 8,5\%$ . Hodnota sklonu osy v ručním provozu není na displeji zobrazena.

Ukazatel stavu (12) na měřicím přístroji svítí trvale červeně, pokud

- při vodorovné poloze je minimálně jedna osa nastavena na ruční provoz,
- při svislé poloze je osa X nastavena na ruční provoz.

Na dálkovém ovládní svítí ukazatel stavu osy Y (34) resp. ukazatel stavu osy X (33) trvale červeně, je-li příslušná osa nastavena na ruční provoz.

Ruční provoz nelze spustit přes dálkové ovládní.

#### Ruční provoz při vodorovné poloze

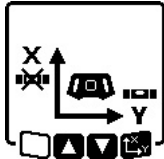

Pro vypnutí nivelační automatiky stiskněte tlačítko ručního provozu (13) tolikrát, dokud není dosažena požadovaná kombinace nastavení pro obě osy. V zobrazeném příkladu displeje je vypnutá nivelační automatika pro osu X, osa Y se nadále niveluje.

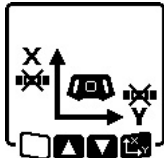

Pro sklonění osy s vypnutou nivelační automatikou stiskněte tlačítko nastavení sklonu (14), zatímco je zobrazená nabídka ručního provozu.

Je-li vypnuta nivelační automatika pouze pro jednu osu, můžete měnit pouze sklon této osy. Při ručním provozu obou os můžete opakovaným stisknutím tlačítka nastavení sklonu (14) měnit osy. Na displeji bliká symbol osy, jejíž sklon lze měnit.

Zvolenou osu skloníte pomocí tlačítek ▲ (4) resp. ▼ (3) až do požadované polohy.

#### Ruční provoz při svislé poloze

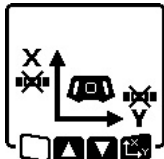

Pro vypnutí nivelační automatiky pro osu X stiskněte jednu tlačítko ručního provozu (13). (Osu Y nelze při svislé poloze nivelovat.)

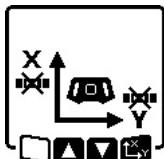

Pro naklonění osy X bez nivelační automatiky stiskněte tlačítko nastavení sklonu (14), zatímco je zobrazená nabídka ručního provozu. Na displeji bliká symbol osy X.

Osu X skloníte pomocí tlačítek ▲ (4) resp. ▼ (3) až do požadované polohy.

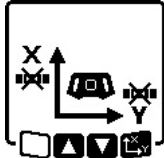

Pro otočení osy Y znovu stiskněte tlačítko nastavení sklonu (14), zatímco je zobrazená nabídka ručního provozu. Na displeji bliká symbol osy Y.

Osu Y otočíte pomocí tlačítek ▲ (4) resp. ▼ (3) až do požadované polohy.

## Funkce

### Režim CenterFind

V režimu **CenterFind** se měřicí přístroj snaží automaticky pohybem rotační hlavy nahoru a dolů zaměřit laserový paprsek na středovou osu přijímače laseru. Laserový paprsek lze zaměřit na osu X nebo Y měřicího přístroje.

Na přijímači laseru se spustí režim **CenterFind**. Přečtete si a dodržujte k tomu návod k obsluze přijímače laseru.

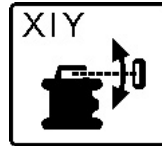

Během vyhledávání se na displeji měřicího přístroje zobrazí symbol **CenterFind** pro jednu nebo obě osy a ukazatel stavu (12) bliká červeně.

Po zaměření laserového paprsku na středovou osu přijímače laseru se pak režim **CenterFind** automaticky ukončí a na úvodní obrazovce se zobrazí nalezený sklon.



Pokud se nepodařilo zaměřit laserový paprsek na středovou osu přijímače laseru, rotace laserového paprsku se zastaví a na displeji se zobrazí chybové hlášení. Pro zavření chybového hlášení stiskněte libovolné tlačítko. Příslušná osa se znovu

zniveluje na 0 %.

Zkontrolujte, zda jsou měřicí přístroj a přijímač laseru správně umístěné a spusťte režim znovu. Přijímač laseru se musí nacházet v rozsahu otáčení  $\pm 8,5$  % měřicího přístroje.

Upozornění: Při použití režimu **CenterFind** se může nastavení obou os změnit, i když nebyla jedna z os zaměřena na přijímač laseru.

### Režim CenterLock (GRL 650 CHVG)

V režimu **CenterLock** se měřicí přístroj snaží automaticky pohybem rotační hlavy nahoru a dolů zaměřit laserový paprsek na středovou osu přijímače laseru. Na rozdíl od režimu **CenterFind** se nepřetržitě kontroluje poloha přijímače laseru a automaticky přizpůsobuje sklon měřicího přístroje. Na displeji se nezobrazují hodnoty sklonu.

► **Při práci s režimem CenterLock pečlivě dbejte na to, aby nedošlo k neúmyslnému pohnutí měřicího přístroje a přijímače laseru.** Kvůli automatickému přizpůsobení sklonu při každé změně polohy může dojít k nesprávnému měření.

Laserový paprsek lze zaměřit na osu X nebo Y měřicího přístroje.

Režim **CenterLock** se spouští a ukončuje na přijímači laseru. Přečtete si a dodržujte k tomu návod k obsluze přijímače laseru.





Během vyhledávání se na displeji měřicího přístroje zobrazí symbol **CenterLock** pro jednu nebo obě osy a ukazatel stavu (12) bliká červeně.



Pokud se podařilo laserový paprsek zaměřit na středovou osu přijímače laseru, zobrazí se na úvodní obrazovce pro jednu, resp. obě osy symbol **CenterLock**. Hodnoty sklonu se nezobrazují.

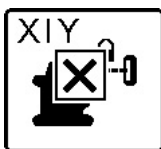

Pokud se nepodařilo zaměřit laserový paprsek na středovou osu přijímače laseru, rotace laserového paprsku se zastaví a na displeji se zobrazí chybové hlášení. Pro zavření chybového hlášení stiskněte libovolné tlačítko. Příslušná osa se znovu

zniveluje na 0 %.

Zkontrolujte, zda jsou měřicí přístroj a přijímač laseru správně umístěné a spusťte režim znovu. Přijímač laseru se musí nacházet v rozsahu otáčení  $\pm 8,5\%$  měřicího přístroje.

Upozornění: Při použití režimu **CenterLock** se může nastavení obou os změnit, i když nebyla jedna z os zaměřena na přijímač laseru.

### Částečná projekce (viz obr. C)

V rotačním režimu můžete vypnout proměnlivý laserový paprsek (8) pro jeden nebo více kvadrantů roviny rotace. Tím je umožněno omezení ohrožení laserovým zářením na určité oblasti. Kromě toho lze zabránit rušení jiných přístrojů laserovým paprskem nebo rušení laserového přijímače nežádoucími odrazy.

Vypínání jednotlivých kvadrantů lze řídit pouze pomocí **Bosch Levelling Remote App**. Kvadranty, ve kterých je viditelný laserový paprsek, jsou na počáteční obrazovce znázorněny v zobrazení laserového druhu provozu (a).

### Kontrola přesnosti měřicího přístroje

Následující práce by měly provádět pouze dobře vyškolené a kvalifikované osoby. Musí znát zákonitosti při provádění kontroly přesnosti nebo kalibrace měřicího přístroje.

#### Vlivy na přesnost

Největší vliv má teplota prostředí. Laserový paprsek mohou vychýlit zejména rozdíly teplot od podlahy směrem nahoru. Pro minimalizaci vlivu tepla, které stoupá ze země, doporučujeme používat měřicí přístroj na stativu. Kromě toho postavte měřicí přístroj podle možnosti doprostřed pracovní plochy.

Kromě vnějších vlivů mohou odchylky způsobovat také specifické vlivy (např. pád nebo prudké nárazy). Proto před začátkem každé práce zkontrolujte přesnost nivelace.

Pokud by měřicí přístroj překročil u jednoho z níže popsáných procesů měření maximální odchylku, proveďte kalibraci pomocí funkce (viz „Kalibrace měřicího přístroje“,

Stránka 359) nebo nechte měřicí přístroj zkontrolovat v zákaznickém servisu **Bosch**.

#### Kontrola přesnosti nivelace při vodorovné poloze

Pro spolehlivý a přesný výsledek doporučujeme provádět kontrolu přesnosti nivelace na volně měřené dráze **30 m** na pevném podkladu před stěnou. Pro obě osy vždy proveďte úplný postup měření.

- Namontujte měřicí přístroj ve vodorovné poloze **30 m** od stěny na stativ nebo ho položte na pevný, rovný podklad. Zapněte měřicí přístroj.

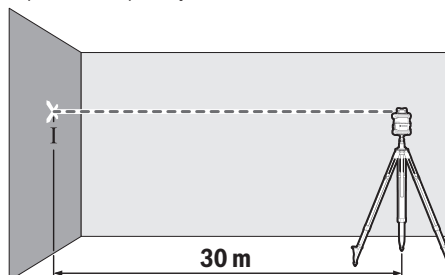

- Po ukončení nivelace označte střed laserového bodu na stěně (bod I).

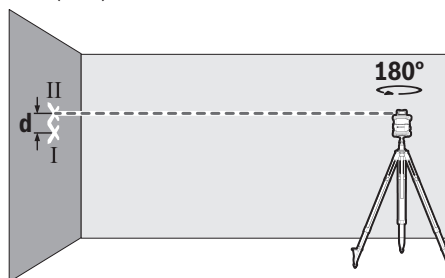

- Otočte měřicí přístroj o  $180^\circ$ , aniž byste změnilí výšku. Nechte ho znivelovat a označte střed laserového paprsku na stěně (bod II). Dbejte na to, aby byl bod II svisle nad bodem I resp. pod ním.

Postup měření opakujte pro druhou osu. Měřicí přístroj přitom před začátkem postupu měření otočte o  $90^\circ$ .

U měřené dráhy **30 m** činí maximální přípustná odchylka  $\pm 1,5$  mm. Rozdíl **d** mezi body I a II smí tedy při každém z obou postupů měření činit maximálně **3 mm**.

#### Kontrola přesnosti nivelace při svislé poloze

Pro kontrolu potřebujete volnou měřicí dráhu na pevném podkladu před stěnou vysokou **10 m**. Na stěnu upevněte olovnici na provázku.

- Měřicí přístroj postavte do svislé polohy na pevný, rovný podklad. Měřicí přístroj zapněte a nechte jej znivelovat.



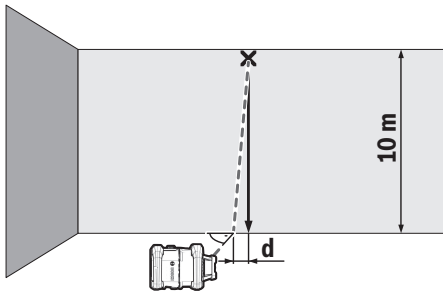

- Měřicí přístroj vyrovnejte tak, aby paprsek laseru dopadal na šňůru olovnice na horním konci přesně uprostřed. Rozdíl **d** mezi laserovým paprskem a šňůrou olovnice představuje odchylku měřicího přístroje od svislého směru.

U měřené dráhy vysoké **10 m** činí maximální přípustná odchylka  $\pm 1$  mm. Rozdíl **d** smí tedy činit maximálně **1 mm**.

### Kalibrace měřicího přístroje

Následující práce by měly provádět pouze dobře vyškolené a kvalifikované osoby. Musí znát zákonitosti při provádění kontroly přesnosti nebo kalibrace měřicího přístroje.

- **Kalibraci měřicího přístroje provádějte mimořádně přesně nebo nechte měřicí přístroj zkontrolovat v zákaznickém servisu Bosch.** Nepřesná kalibrace má za následek nesprávné výsledky měření.
- **Kalibraci spouštějte pouze tehdy, pokud musíte provést kalibraci měřicího přístroje.** Jakmile je měřicí přístroj v režimu kalibrace, musíte mimořádně přesně provést kalibraci až do konce, aby poté nedocházelo k nesprávným výsledkům měření.

**Po každé kalibraci zkontrolujte přesnost nivelace** (viz „Kontrola přesnosti měřicího přístroje“, Stránka 358). Je-li odchylka mimo maximální přípustné hodnoty, nechte měřicí přístroj zkontrolovat zákaznickou službou **Bosch**.

### Kalibrace osy X a Y

Kalibrace GRL 600 CHV je možná jen pomocí přijímače laseru LR 60, kalibrace GRL 650 CHVG jen pomocí LR 65 G. Přijímač laseru musí být s měřicím přístrojem spojený přes **Bluetooth®** (viz „Vytvoření spojení s dálkovým ovládáním / přijímačem laseru“, Stránka 352).

Během kalibrace se poloha měřicího přístroje a přijímače laseru nesmí měnit (s výjimkou popsaných vyrovnání, resp. otáčení). Proto měřicí přístroj postavte na pevný, rovný podklad a přijímač laseru bezpečně upevněte.

Kalibrace by se měla pokud možno provádět přes **Bosch Levelling Remote App**. Při ovládání přes aplikaci odpadáji možnosti chyb, protože jinak může být při neúmyslném stisknutí tlačítek změněna poloha měřicího přístroje. Při kalibraci bez aplikace se musí stisknout příslušná tlačítka na měřicím přístroji, dálkové ovládání nelze během kalibrace používat.

Potřebujete volnou měřicí dráhu **30 m** na pevném podkladu. Je-li taková měřicí dráha k dispozici, lze kalibraci provádět i s menší přesností nivelace na měřicí dráze dlouhé **15 m**.

### Montáž měřicího přístroje a přijímače laseru pro kalibraci:

Namontujte měřicí přístroj ve vodorovné poloze **30 m**, resp. **15 m** od přijímače laseru na stativ **(43)** nebo ho položte na pevný, rovný podklad.

Přijímač laseru upevněte bezpečně ve vhodné výšce:

- buď na stěně, resp. jiném povrchu pomocí magnetů nebo závěsného háku přijímače laseru,
- nebo na stabilně upevněné pomůcce s držákem přijímače laseru.

Řiďte se návodem k obsluze pro přijímač laseru.

### Vyrovnání měřicího přístroje pro kalibraci:

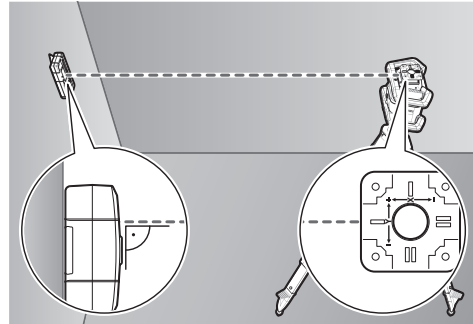

Měřicí přístroj vyrovnejte tak, aby vyražený ukazatel osy X na měřicím přístroji ukazoval stranou „+“ na laserový přijímač. Osa X musí přitom stát kolmo k laserovému přijímači.

### Spuštění kalibrace:

- Kalibrace pomocí **Bosch Levelling Remote App**: Zapněte měřicí přístroj. Spusťte kalibraci v aplikaci. Dále postupujte podle pokynů v aplikaci.
- Kalibrace bez aplikace: Zapněte měřicí přístroj a přijímač laseru. Zajistěte, aby byly oba přístroje spojené přes **Bluetooth®**. Spusťte kalibraci současným stisknutím tlačítka zapnutí/vypnutí přijímače laseru a tlačítka režimu **CenterFind** na přijímači laseru. Na displeji přijímače laseru se zobrazí **CAL**.

Pro případné přerušení kalibrace dlouze stiskněte tlačítko režimu **CenterFind** na přijímači laseru.

### Provádění kalibrace bez aplikace:

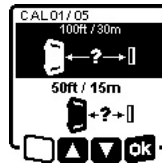

V nabídce, která se zobrazí po spuštění kalibrace na displeji měřicího přístroje, zvolte příslušnou vzdálenost mezi měřicím přístrojem a přijímačem laseru. Stiskněte přitom tlačítko ▲ **(4)**, resp. ▼ **(3)**. Volbu potvrďte **(5)** stisknutím tlačítka nastavení sklonu **(14)**.



Pro potvrzení **(5)** zvolené měřicí dráhy včetně příslušné přesnosti nivelace v následující nabídce stiskněte tlačítko nastavení sklonu **(14)**. Pro návrat k výběru

měřicí dráhy (5) stiskněte tlačítko čárového provozu (5).

Laserový přijímač vyrovnejte výškově tak, aby proměnlivý laserový paprsek (8) na přijímači laseru byl zobrazený středově (viz návod k obsluze přijímače laseru). Přijímač laseru upevněte bezpečně v této výšce.

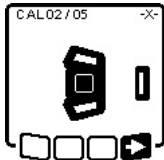

Zkontrolujte, zda jsou měřicí přístroj a přijímač laseru navzájem vyrovnané, jak je znázorněno na displeji (strana „+“ osy X je zaměřena na přijímač laseru). Spusťte kalibraci osy X stisknutím tlačítka nastavení sklonu (14).

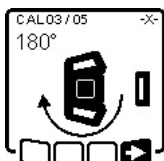

Objeví-li se tento krok na displeji, otočte měřicí přístroj o 180°, aby byla strana „-“ osy X zaměřena na přijímač laseru. Při každém otočení dbejte na to, aby se výška a sklon měřicího přístroje nezměnily. Otočení potvrďte stisknutím tlačítka nastavení sklonu (14). Pokračujte se v kalibraci

osy X.



Po úspěšném ukončení kalibrace osy X se na displeji měřicího přístroje zobrazí tento symbol.

V kalibraci pokračujte stisknutím tlačítka nastavení sklonu (14).

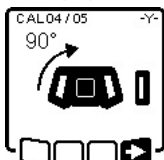

Pro kalibraci osy Y otočte měřicí přístroj ve směru šipky o 90°, aby byla strana „+“ osy Y zaměřena na přijímač laseru. Otočení potvrďte stisknutím tlačítka nastavení sklonu (14).

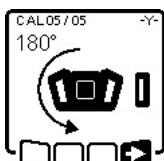

Objeví-li se tento krok na displeji, otočte měřicí přístroj o 180°, aby byla strana „-“ osy Y zaměřena na přijímač laseru. Otočení potvrďte stisknutím tlačítka nastavení sklonu (14). Pokračujte se v kalibraci osy Y.



Po úspěšném ukončení kalibrace osy Y se na displeji měřicího přístroje zobrazí tento symbol.

Ukončete kalibraci osy Y stisknutím tlačítka nastavení sklonu (14).



Tento symbol potvrzuje úspěšnou kalibraci osy X a Y s přesností nivoelace zvolenou na začátku. Ukončete kalibraci stisknutím tlačítka nastavení sklonu (14).

Po úspěšném ukončení kalibrace se měřicí přístroj automaticky vypne.



Pokud se kalibrace osy X, resp. Y nezdaří, zobrazí se na displeji měřicího přístroje příslušné chybové hlášení. Na displeji přijímače laseru se zobrazí **ERR**.

Přerušete kalibraci stisknutím tlačítka čárového provozu (5).



Zajistěte, aby byly měřicí přístroj a přijímač laseru správně vyrovnané (viz popis výše). Znovu spusťte kalibraci.

Pokud se kalibrace znovu nezdaří, nechte měřicí přístroj zkontrolovat v zákaznickém servisu **Bosch**.

### Kalibrace osy Z

Pro kalibraci potřebujete volnou měřicí dráhu na pevném podkladu před stěnou vysokou 10 m. Na stěnu upevněte olovnici na provázku.

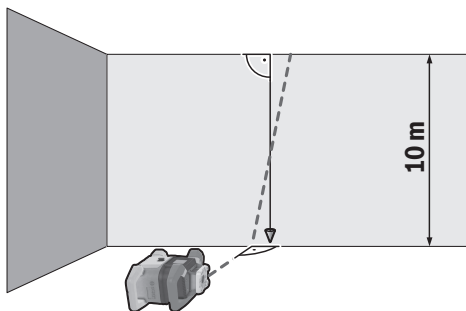

Měřicí přístroj postavte na pevný, rovný podklad. Měřicí přístroj zapněte a nechte jej znivelovat. Měřicí přístroj vyrovnejte tak, aby laserový paprsek dopadal kolmo na stěnu a křížil šňůru olovnice. Měřicí přístroj vypněte.

Pro spuštění režimu kalibrace podržte tlačítko nastavení sklonu (14) a potom krátce stiskněte tlačítko zapnutí/vypnutí (11). Měřicí přístroj se zapne. Nechte měřicí přístroj znivelovat.

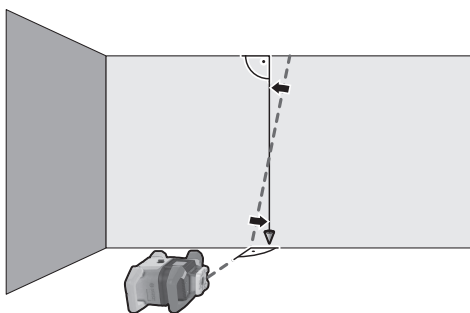

Laserový paprsek vyrovnejte tak, aby probíhal pokud možno rovnoběžně se šňůrou olovnice.



Laserový paprsek skloňte ve směru ◀ stisknutím tlačítka ▲ (4). Laserový paprsek skloňte ve směru ▶ stisknutím tlačítka ▼ (3).

Než-li laserový paprsek vyrovnat rovnoběžně se šňůrou olovnice, vyrovnejte měřicí přístroj přesněji ke stěně a znovu spusťte postup kalibrace.

Po rovnoběžném vyrovnání laserového paprsku uložte kalibraci  stisknutím tlačítka nastavení sklonu (14).



Tento symbol potvrzuje úspěšnou kalibraci osy Z. Současně 3× zeleně zabliká ukazatel stavu (12). Ukončete kalibraci  stisknutím tlačítka nastavení sklonu (14).

Po úspěšném ukončení kalibrace se měřicí přístroj automaticky vypne.



Pokud se kalibrace osy Z nezdaří, zobrazí se toto chybové hlášení. Přerušte kalibraci  stisknutím tlačítka čárového provozu (5).

Zajistěte, aby referenční kolmice ležela v rozsahu otáčení rotační hlavy, a znovu spusťte kalibraci. Dbejte na to, aby se měřicí přístroj během kalibrace nepohyboval.

Pokud se kalibrace znovu nezdaří, nechte měřicí přístroj zkontrolovat v zákaznickém servisu **Bosch**.

## Pracovní pokyny

- ▶ **Pro označení používejte vždy pouze střed laserového bodu, resp. laserové čáry.** Velikost laserového bodu resp. šířka laserové přímky se mění se vzdáleností.
- ▶ **Měřicí přístroj je vybavený rádiovým rozhraním. Je nutné dodržovat místní omezení provozu, např. v letadlech nebo nemocnicích.**

## Práce s cílovou tabulkou laseru

Cílová tabulka laseru (51) zlepšuje viditelnost laserového paprsku při nepříznivých podmínkách a větších vzdálenostech.

Odrazivá plocha cílové tabulky laseru (51) zlepšuje viditelnost laserové čáry, pomocí průhledné plochy je laserová čára patrná i ze zadní strany cílové tabulky laseru.

## Práce se stativem (příslušenství)

Stativ poskytuje stabilní, výškově přestavitelný měřicí základ. Pro vodorovný provoz nasadte měřicí přístroj se stativovým závitem 5/8" (18) na závit stativu (43). Pomocí zajišťovacího šroubu stativu měřicí přístroj přišroubujte. Pro svislý provoz použijte stativový závit 5/8" (20).

U stativu se stupnicí na výsuvu můžete přímo nastavit výškové přesazení.

Než zapnete měřicí přístroj, stativ nhrubo vyrovnejte.

## Brýle pro práci s laserem (příslušenství)

Brýle pro práci s laserem odfiltrují okolní světlo. Tím se jeví světlo laseru světlejší pro oko.

### ▶ Brýle pro zviditelnění laserového paprsku (příslušenství) nepoužívejte jako ochranné brýle.

Brýle pro zviditelnění laserového paprsku slouží pro lepší rozpoznání laserového paprsku; nechrání ale před laserovým zářením.

### ▶ Brýle pro zviditelnění laserového paprsku (příslušenství) nepoužívejte jako sluneční brýle nebo v silničním provozu.

Brýle pro zviditelnění laserového paprsku neposkytují UV ochranu a zhoršují vnímání barev.

## Práce s nástěnným držákem a vyrovnávací jednotkou (viz obrázek D)

Měřicí přístroj můžete upevnit na stěně pomocí nástěnného držáku s vyrovnávací jednotkou (44). Použití nástěnného držáku se doporučuje např. při pracích, které přesahují výšku výsuvu stativů, nebo při pracích na nestabilním podkladě a bez stativu.

Nástěnný držák (44) přišroubujte pomocí šroubů upevňovacími otvory (45) na stěnu. Nástěnný držák namontujte pokud možno svisle a dbejte na stabilní upevnění.

Šroub 5/8" (48) nástěnného držáku našroubujte podle použití do vodorovného stativového závitu (18) nebo svislého stativového závitu (20) na měřicím přístroji.

Pomocí vyrovnávací jednotky můžete měřicí přístroj výškově posouvat v rozsahu cca 13 cm. Stiskněte tlačítko (46) a posuňte vyrovnávací jednotku zhruba na požadovanou výšku. Šroubem pro jemné nastavení (47) můžete laserový paprsek vyrovnat přesně na referenční výšku.

## Práce s měřicí latí (příslušenství) (viz obr. E)

Pro kontrolu rovinnosti nebo vytváření spádů se doporučuje používat měřicí latě (42) společně s laserovým přijímačem. Na měřicí lati (42) je nahoře uvedena relativní stupnice. Tou můžete předvolit dole na výsuvu nulovou výšku. Tím lze přímo odečíst odchylky od požadované výšky.

## Příklady práce

### Přenášení/kontrola výšek (viz obr. F)

Postavte měřicí přístroj ve vodorovné poloze na pevný podklad nebo jej namontujte na stativ (43) (příslušenství).

Práce se stativem: Paprsek laseru vyrovnejte na požadovanou výšku. Přeneste, resp. zkontrolujte výšku na cílovém místě.

Práce bez stativu: Pomocí cílové destičky laseru (51) zjistěte výškový rozdíl mezi laserovým paprskem a výškou referenčního bodu. Přeneste, resp. zkontrolujte naměřený výškový rozdíl na cílovém místě.

### Rovnoběžné vyrovnaní kolmého bodu nahoru/nanášení pravých úhlů (viz obr. G)

Chcete-li nanášet pravé úhly nebo vyrovnávat mezistěny, musíte vyrovnat kolmý bod nahoru (10), tj. ve stejné vzdálenosti k referenční čáře (např. stěna).

Měřicí přístroj přitom instalujte ve svislé poloze a polohujte jej tak, aby kolmý bod probíhal nahoru přibližně rovnoběžně s referenční čarou.

Pro přesné polohování změřte vzdálenost mezi kolmým bodem nahoru a referenční čarou přímo na měřicím přístroji pomocí cílové destičky laseru (51). Znovu změřte vzdálenost mezi kolmým bodem nahoru a referenční čarou v co největší vzdálenosti od měřicího přístroje. Vyrovnajte kolmý bod nahoru tak, aby měl stejnou vzdálenost k referenční čáře jako při měření přímo na měřicím přístroji.

Pravý úhel ke kolmému bodu nahoru (10) je znázorněn proměnlivým laserovým paprskem (8).

### Zobrazení kolmé/svislé roviny (viz obr. G)

Pro zobrazení kolmice resp. svislé roviny postavte měřicí přístroj do svislé polohy. Má-li svislá rovina probíhat v pravém úhlu k referenční čáře (např. stěna), vyrovnejte kolmý bod nahoru (10) na této referenční čáře.

Kolmice je znázorněna proměnlivým laserovým paprskem (8).

### Vyrovnaní kolmé/svislé roviny (viz obr. H)

Pro vyrovnaní svislé laserové přímky nebo roviny rotace na referenční bod na stěně postavte měřicí přístroj ve vodorovné poloze a vyrovnejte laserovou přímku resp. rovinu rotace zhruba na referenční bod. Pro přesné vyrovnaní k referenčnímu bodu otočte rovinu rotace kolem osy X (viz „Otočení roviny rotace při svislé poloze“, Stránka 354).

### Práce bez přijímače laseru

Při příznivých světelných poměrech (tmavé okolí) a na krátké vzdálenosti můžete pracovat bez přijímače laseru. Pro lepší viditelnost laserového paprsku zvolte buď čárový provoz, nebo zvolte bodový provoz a otočte laserový paprsek k cílovému místu.

### Práce s laserovým přijímačem (viz obr. E)

Při nepříznivých světelných podmínkách (jasné prostředí, přímé sluneční záření) a na větší vzdálenosti používejte pro lepší rozpoznání laserového paprsku laserový přijímač (41). Při pracích s přijímačem laseru zvolte rotační provoz s nejvyšší rychlostí rotace.

### Práce ve venkovním prostoru (viz obr. E)

Ve venkovním prostoru byste vždy měli používat laserový přijímač (41).

Při pracích na nejistém podkladu namontujte měřicí přístroj na stativ (43). Pracujte pouze s aktivovanou funkcí signalizace otřesů, abyste zabránili chybným měřením při pohybech podkladu nebo otřesech měřicího přístroje.

### Vyrovňování bednění (viz obr. I)

Měřicí přístroj namontujte ve vodorovné poloze na stativ (43) a stativ postavte mimo oblast bednění. Zvolte rotační provoz.

Laserový přijímač (41) upevněte držákem na měřicí lať (42). Nasadte měřicí lať na referenční bod pro bednění.

Laserový přijímač vyrovnejte na měřicí lati výškově tak, aby proměnlivý laserový paprsek (8) měřicího přístroje byl zobrazen středově (viz návod k obsluze laserového přijímače).

Měřicí lať s laserovým přijímačem postavte postupně do různých kontrolních míst na bednění. Dbejte na to, aby poloha laserového přijímače na měřicí lati zůstávala beze změny.

Upravte výšku bednění, až se laserový paprsek na všech kontrolních místech zobrazí středově.

### Kontrola sklonů (viz obr. J)

Namontujte měřicí přístroj ve vodorovné poloze na stativ (43). Zvolte rotační provoz.

Stativ s měřicím přístrojem postavte tak, aby byla osa X vyrovnaná v jedné linii s kontrovaným sklonem.

Nastavte požadovaný sklon jako sklon osy X (viz „Skloněný provoz při vodorovné poloze“, Stránka 356).

Laserový přijímač (41) upevněte držákem na měřicí lať (42). Postavte měřicí lať k patě skloněné plochy.

Laserový přijímač vyrovnejte na měřicí lati výškově tak, aby proměnlivý laserový paprsek (8) měřicího přístroje byl zobrazen středově (viz návod k obsluze laserového přijímače).

Měřicí lať s laserovým přijímačem postavte postupně do různých kontrolních míst na skloněné ploše. Dbejte na to, aby poloha laserového přijímače na měřicí lati zůstávala beze změny.

Zobrazí-li se laserový paprsek na všech kontrolních místech středově, je sklon plochy správný.

## Přehled ukazatele stavu

Měřicí přístroj		Funkce
		
zelená	červená	
○		Vodorovná poloha: proces nivelace osy X a/nebo Y Svislá poloha: proces nivelace osy X
○		Aktivace klidového režimu
●		Vodorovná poloha: Obě osy jsou znivelované. Svislá poloha: Osa X je znivelovaná.
	○	Automatické vypnutí kvůli chybovému hlášení (např. baterie/akumulátor prázdné, překročena provozní teplota)
	○	Spuštěný režim <b>CenterFind</b> , resp. režim <b>CenterLock</b> (viz návod k obsluze přijímače laseru)
	○	Změna polohy měřicího přístroje bez vypnutí/zapnutí
	○	Samonivelace není možná, konec rozsahu samonivelace
	○	Aktivovaná funkce signalizace otřesů
	○	Je spuštěná kalibrace měřicího přístroje.
	●	Vodorovná poloha: Minimálně jedna osa je nakloněná nebo v ručním provozu. Svislá poloha: Osa X je nakloněná nebo v ručním provozu.

● trvale svítí

○ bliká

Dálkové ovládání		Dálkové ovládání		Funkce
				
zelená	červená	zelená	červená	
○				Nivelační postup osy X (vodorovná a svislá poloha)
		○		Nivelační postup osy Y (vodorovná poloha)
○		○		Dálkové ovládání je spojeno přes <i>Bluetooth</i> <sup>®</sup> . (Oba ukazatele stavu blikají střídavě.)
●				Osa X je nivelizovaná (vodorovná a svislá poloha).
		●		Osa Y je nivelizovaná (vodorovná poloha).
● (3 s)		● (3 s)		Dálkové ovládání je úspěšně spojeno přes <i>Bluetooth</i> <sup>®</sup>
	●			Osa X je skloněná nebo v ručním provozu (vodorovná a svislá poloha).
			●	Osa Y je skloněná nebo v ručním provozu (vodorovná poloha).
	● (3 s)		● (3 s)	Spojení přes <i>Bluetooth</i> <sup>®</sup> s měřicím přístrojem se nezdařilo

● trvale svítí

○ bliká

## Přehled možností řízení funkcí





Funkce	GRL 600 CHV	GRL 650 CHVG	RC 6	LR 60	LR 65 G	Bosch Levelling Remote App
Zapnutí/vypnutí GRL 600 CHV / GRL 650 CHVG	●	●	–	–	–	–
Vytvoření spojení přes <i>Bluetooth</i> <sup>®A)</sup>	●	●	●	●	●	●
Klidový režim	●	●	●	–	–	●
Zapnutí blokování klávesnice	–	–	–	–	–	●
Vypnutí blokování klávesnice	●	●	–	–	–	●













Funkce	GRL 600 CHV	GRL 650 CHVG	RC 6	LR 60	LR 65 G	Bosch Levelling Remote App
Rotační, čárový a bodový provoz	●	●	●	–	–	●
Otočení čáry/bodu v rovině rotace	●	●	●	–	–	●
Otočení roviny rotace při svislé poloze	●	●	●	–	–	●
Automatická funkce kolmého bodu dolů při svislé poloze	–	–	●	–	–	●
Zapnutí/vypnutí funkce signalizace otřesů	●	●	–	–	–	●
Změna citlivosti funkce signalizace otřesů	–	●	–	–	–	●
Skloněný provoz	●	●	●	–	–	●
Změna <b>SlopeProtect</b> (GRL 650 CHVG)	–	–	–	–	–	●
Ruční provoz	●	●	–	–	–	●
Režim <b>CenterFind</b>	–	–	–	●	●	–
Režim <b>CenterLock</b>	–	–	–	–	●	–
Částečné promítání	–	–	–	–	–	●
Kalibrace osy X a Y (vodorovná poloha) <sup>B)</sup>	●	●	–	●	●	●
Kalibrace osy Z (svislá poloha)	●	●	–	–	–	●

A) Funkce musí být současně spuštěna na jedné straně na měřicím přístroji a na druhé straně na dálkovém ovládní, laserovém přijímači resp. chytrém telefonu.

B) Funkce je buď spuštěna společně na měřicím přístroji a chytrém telefonu, nebo na laserovém přijímači.

## Odstraňování poruch

Zobrazení na displeji rotačního laseru	Zobrazení na displeji přijímače laseru	Problém	Odstranění
	–	Automatické vypnutí (akumulátor, resp. baterie prázdné)	Vyměňte akumulátor, resp. baterie.
	–	Automatické vypnutí (překročení provozní teploty)	Než měřicí přístroj zapnete, nechte ho vytemperovat. Potom zkontrolujte přesnost měření a podle potřeby měřicí přístroj zkalibrujte.
	–/PNK	Vytvoření spojení s dálkovým ovládním (40), resp. s přijímačem laseru (41) se nezdařilo	Pro zavření chybového hlášení krátce stiskněte tlačítko zapnutí/vypnutí (11). Znovu spusťte vytvoření spojení (viz „Vytvoření spojení s dálkovým ovládním / přijímačem laseru“, Stránka 352). Není-li vytvoření spojení možné, obraťte se na zákaznický servis <b>Bosch</b> .
	–	Vytvoření spojení s mobilním koncovým zařízením se nezdařilo	Pro zavření chybového hlášení krátce stiskněte tlačítko zapnutí/vypnutí (11). Znovu spusťte vytvoření spojení (viz „Dálkové ovládní pomocí <b>Bosch Levelling Remote App</b> “, Stránka 353). Není-li vytvoření spojení možné, obraťte se na zákaznický servis <b>Bosch</b> .
	–	Měřicí přístroj má sklon větší než 8,5 % nebo není ve správné vodorovné či svislé poloze.	Znovu nastavte polohu měřicího přístroje, buď ve vodorovné, nebo svislé poloze. Nová nivelace se spustí automaticky.

Zobrazení na displeji rotačního laseru	Zobrazení na displeji přijímače laseru	Problém	Odstranění	
		-	Překročení maximální doby nivelace	Znovu nastavte polohu měřicího přístroje, buď ve vodorovné, nebo svislé poloze. Pro nové spuštění nivelace krátce stiskněte tlačítko zapnutí/vypnutí (11).
	-	-	Změna mezi vodorovnou a svislou polohou bez vypnutí/zapnutí měřicího přístroje	Pro nové spuštění nivelace krátce stiskněte tlačítko zapnutí/vypnutí (11).
	<b>ERR</b>	Kalibrace osy X se nezdařila	Přerušte kalibraci  stisknutím tlačítka čárového provozu (5). Zajistěte, aby přijímací pole přijímače laseru bylo kolmo k příslušné ose (X/Y) měřicího přístroje. Znovu spusťte kalibraci.	
	<b>ERR</b>	Kalibrace osy Y se nezdařila		
	-	Kalibrace osy Z se nezdařila	Přerušte kalibraci  stisknutím tlačítka čárového provozu (5). Zkontrolujte správné vyrovnaní měřicího přístroje a spusťte znovu kalibraci.	
	<b>ERR</b>	Režim <b>CenterFind</b> ve vztahu k ose X se nezdařil	Pro zavření chybového hlášení stiskněte libovolné tlačítko. Zkontrolujte, zda jsou měřicí přístroj a přijímač laseru správně umístěné. Přijímač laseru se musí nacházet v rozsahu otáčení $\pm 8,5\%$ měřicího přístroje. Spusťte režim znovu.	
	<b>ERR</b>	Režim <b>CenterFind</b> ve vztahu k ose Y se nezdařil		
<b>GRL 650 CHVG:</b>				
	<b>ERR</b>	Režim <b>CenterLock</b> ve vztahu k ose X se nezdařil	Pro zavření chybového hlášení stiskněte libovolné tlačítko. Zkontrolujte, zda jsou měřicí přístroj a přijímač laseru správně umístěné. Přijímač laseru se musí nacházet v rozsahu otáčení $\pm 8,5\%$ měřicího přístroje. Spusťte režim znovu.	
	<b>ERR</b>	Režim <b>CenterLock</b> ve vztahu k ose Y se nezdařil		

## Údržba a servis

### Údržba a čištění

Měřicí přístroj a dálkové ovládání udržujte neustále v čistém stavu.

Měřicí přístroj a dálkové ovládání neponořujte do vody nebo jiných kapalin.

Nečistoty otřete vlhkým, měkkým hadříkem. Nepoužívejte čisticí prostředky nebo rozpouštědla.

Na měřicí přístroji pravidelně čistěte zejména plochy na výstupním otvoru laseru a dávejte pozor na vlákna.

Měřicí přístroj skladujte a přepravujte pouze v kufru (53).

V případě opravy poslejte měřicí přístroj v kufru (53).

Při přepravě měřicího přístroje v kufru (53) můžete stativ (43) připevnit popruhem (52) ke kufru.

### Zákaznická služba a poradenství ohledně použití

Zákaznická služba zodpoví vaše dotazy k opravě a údržbě vašeho výrobku a též k náhradním dílům. Rozkladové výkresy a informace o náhradních dílech najdete také na: [www.bosch-pt.com](http://www.bosch-pt.com)

V případě dotazů k našim výrobkům a příslušenství vám ochotně pomůže poradenský tým Bosch.

V případě veškerých otázek a objednávek náhradních dílů bezpodmínečně uveďte 10místné věcné číslo podle typového štítku výrobku.



**Czech Republic**

Robert Bosch odbytová s.r.o.

Bosch Service Center PT

K Vápence 1621/16

692 01 Mikulov

Na [www.bosch-pt.cz](http://www.bosch-pt.cz) si můžete objednat opravu Vašeho stroje nebo náhradní díly online.

Tel.: +420 519 305700

Fax: +420 519 305705

E-Mail: [servis.naradi@cz.bosch.com](mailto:servis.naradi@cz.bosch.com)[www.bosch-pt.cz](http://www.bosch-pt.cz)**Další adresy servisů najdete na:**[www.bosch-pt.com/serviceaddresses](http://www.bosch-pt.com/serviceaddresses)**Přeprava**

Doporučené lithium-iontové akumulátory podléhají požadavkům zákona o nebezpečných nákladech. Tyto akumulátory mohou být bez dalších podmínek přepravovány uživatelem po silnici.

Při zaslání prostřednictvím třetí osoby (např.: letecká přeprava nebo spedice) je třeba brát zřetel na zvláštní požadavky na balení a označení. Zde musí být při přípravě zásilky nezbytně přizván expert na nebezpečné náklady.

Akumulátory zasílejte pouze tehdy, pokud není poškozený kryt. Otevřené kontakty přelepte lepicí páskou a akumulátor zabalte tak, aby se v obalu nemohl pohybovat. Dodržujte také případné další národní předpisy.

**Likvidace**

Elektrické nářadí, akumulátory/baterie, příslušenství a obaly je třeba odevzdat k ekologické recyklaci.



Elektrické nářadí a akumulátory/baterie nevyhazujte do domovního odpadu!

**Pouze pro země EU:**

Podle evropské směrnice 2012/19/EU o odpadních elektrických a elektronických zařízeních a jejího provedení ve vnitrostátním právu se musí již nepoužitelná elektrická zařízení a podle evropské směrnice 2006/66/ES vadné nebo opotřebované akumulátory/baterie shromažďovat odděleně a odevzdat k ekologické recyklaci.

Při nesprávné likvidaci mohou odpadní elektrická a elektronická zařízení kvůli případnému obsahu nebezpečných látek poškodit životní prostředí a lidské zdraví.

**Akumulátory/baterie:****Lithium-iontové:**

Dodržujte pokyny uvedené v části Přeprava (viz „Přeprava“, Stránka 366).

## Obsah

Bezpečnostné upozornenia pre rotačný laser a diaľkové ovládanie .....	Stránka 369
Opis výrobku a výkonu .....	Stránka 370
Používanie v súlade s určením .....	Stránka 370
Rotačný laser .....	Stránka 370
Diaľkové ovládanie .....	Stránka 370
Vyobrazené komponenty .....	Stránka 370
Rotačný laser .....	Stránka 370
Indikačné prvky rotačného lasera .....	Stránka 370
Diaľkové ovládanie .....	Stránka 370
Príslušenstvo/náhradné súčiastky .....	Stránka 371
Technické údaje .....	Stránka 371
Montáž .....	Stránka 373
Napájanie meracieho prístroja .....	Stránka 373
Používanie s akumulátorom .....	Stránka 373
Indikácia stavu nabitia akumulátora .....	Stránka 373
Pokyny na optimálne zaobchádzanie s akumulátorom .....	Stránka 373
Používanie pomocou batérií .....	Stránka 373
Výmena akumulátora/batérií (pozri obrázok A) .....	Stránka 374
Indikácia stavu nabitia .....	Stránka 374
Napájanie diaľkového ovládania .....	Stránka 374
Prevádzka .....	Stránka 374
Uvedenie diaľkového ovládania do prevádzky .....	Stránka 374
Uvedenie do prevádzky rotačný laser .....	Stránka 374
Nastavenie meracieho prístroja .....	Stránka 374
Obsluha meracieho prístroja .....	Stránka 375
Zapínanie/vypínanie .....	Stránka 375
Vytvorenie spojenia s diaľkovým ovládaním/laserovým prijímačom .....	Stránka 375
Diaľkové ovládanie prostredníctvom <b>Bosch Levelling Remote App</b> .....	Stránka 376
Pokožový režim .....	Stránka 376
Blokovanie tlačidiel .....	Stránka 376
Druhy prevádzky .....	Stránka 377
Vyrovnanie osi X a Y .....	Stránka 377
Prehľad režimov prevádzky .....	Stránka 377
Rotačná prevádzka .....	Stránka 377
Líniová prevádzka/bodová prevádzka .....	Stránka 377
Otáčanie línie/bodu v rámci roviny rotácie .....	Stránka 377
Otáčanie roviny otáčania pri vertikálnej polohe .....	Stránka 377
Automatická funkcia päta zvislice nadol pri vertikálnej polohe .....	Stránka 378
Nivelačná automatika .....	Stránka 378
Prehľad .....	Stránka 378
Zmeny polohy .....	Stránka 378
Funkcia výstraha pred otrasom .....	Stránka 378
Sklonová prevádzka pri horizontálnej polohe .....	Stránka 379
Pamäť sklonu pre sklonovú prevádzku pri horizontálnej polohe (GRL 650 CHVG) .....	Stránka 379
<b>SlopeProtect</b> .....	Stránka 379
Manuálna prevádzka .....	Stránka 379
Manuálna prevádzka pri horizontálnej polohe .....	Stránka 380
Manuálna prevádzka pri vertikálnej polohe .....	Stránka 380
Funkcie .....	Stránka 380

Režim <b>CenterFind</b> .....	Stránka 380
Režim <b>CenterLock</b> (GRL 650 CHVG) .....	Stránka 380
Parciálna projekcia (pozri obrázok <b>C</b> ) .....	Stránka 381
Skúška presnosti meracieho prístroja .....	Stránka 381
Faktory ovplyvňujúce presnosť .....	Stránka 381
Kontrola presnosti nivelovania pri horizontálnej pozícii .....	Stránka 381
Kontrola presnosti nivelovania pri vertikálnej pozícii .....	Stránka 382
Kalibrácia meracieho prístroja .....	Stránka 382
Kalibrácia osi X a Y .....	Stránka 382
Kalibrácia osi Z .....	Stránka 383
Pracovné pokyny .....	Stránka 384
Práca s laserovou cieľovou tabuľkou .....	Stránka 384
Práca so statívom (príslušenstvo) .....	Stránka 384
Okuliare na zviditeľnenie laserového lúča (príslušenstvo) .....	Stránka 384
Práca s nástenným držiakom a vyrovnávacou jednotkou (pozri obrázok <b>D</b> ) .....	Stránka 385
Práca s meracou latou (príslušenstvo) (pozri obrázok <b>E</b> ) .....	Stránka 385
Príklady postupov .....	Stránka 385
Prenášanie/kontrola výšok (pozri obrázok <b>F</b> ) .....	Stránka 385
Paralelné vyrovnanie päty zvislice nahor/naznačenie pravého uhla (pozri obrázok <b>G</b> ) .....	Stránka 385
Zobrazenie zvislej/vertikálnej roviny (pozri obrázok <b>G</b> ) .....	Stránka 385
Vyrovnanie zvislej/vertikálnej roviny (pozri obrázok <b>H</b> ) .....	Stránka 385
Práca bez laserového prijímača .....	Stránka 385
Práca s laserovým prijímačom (pozri obrázok <b>E</b> ) .....	Stránka 385
Práca vo vonkajšom prostredí (pozri obrázok <b>E</b> ) .....	Stránka 385
Zriadenie debnení (pozri obrázok <b>I</b> ) .....	Stránka 385
Kontrola sklonov (pozri obrázok <b>J</b> ) .....	Stránka 385
Prehľad indikácií stavu .....	Stránka 386
Prehľad možností ovládania funkcií .....	Stránka 387
Odstránenie porúch .....	Stránka 387
Údržba a servis .....	Stránka 389
Údržba a čistenie .....	Stránka 389
Zákaznícka služba a poradenstvo ohľadom použitia .....	Stránka 389
Ďalšie adresy servisov nájdete na: .....	Stránka 389
Transport .....	Stránka 389
Likvidácia .....	Stránka 389
Len pre krajiny EÚ: .....	Stránka 389
Akumulátory/batérie: .....	Stránka 389

## Slovenčina

### Bezpečnostné upozornenia pre rotačný laser a diaľkové ovládanie



Abý bola zaistená bezpečná a spoľahlivá práca, prečítajte si a dodržiavajte všetky pokyny. Ak nie sú uvedené pokyny dodržané, môže to obmedziť integrované ochranné

opatrenia. Nikdy nedovoľte, aby boli výstražné štítky nerozpoznatelné. TIETO POKYNY DOBRE USCHOVAJTE A AK BUDETE VÝROBOK ODOVDZÁVAŤ ĎALEJ, PRILOŽTE ICH.

- ▶ **Pozor** – keď sa používajú iné ovládacie alebo nastavovacie zariadenia, ako sú tu uvedené alebo iné postupy, môže to viesť k nebezpečnej expozícii žiarením.
- ▶ Merací prístroj sa dodáva s výstražným štítkom lasera (označeným na vyobrazení meracieho prístroja na strane s obrázkami).
- ▶ Ak text výstražného štítku lasera nie je v jazyku krajiny, kde sa prístroj používa, pred prvým uvedením do prevádzky ho prelepte dodanou nálepkou v jazyku vašej krajiny.



Nesmerujte laserový lúč na osoby ani na zvieratá, ani sami nepozerajte do priameho či odrazeného laserového lúča. Môže to spôsobiť oslepenie osôb, nehody alebo poškodenie zraku.

- ▶ **Pokiaľ laserový lúč dopadne do oka, treba vedome zatvoriť oči a okamžite hlavu otočiť od lúča.**
- ▶ **Na laserovom zariadení nevykonávajte žiadne zmeny.** Možnosti nastavenia opísané v tomto návode na používanie môžete používať bez rizika.
- ▶ **Okuliare na zviditeľnenie laserového lúča (príslušenstvo) nepoužívajte ako ochranné okuliare.** Okuliare na zviditeľnenie laserového lúča slúžia na lepšie rozpoznanie laserového lúča; nechránia však pred laserovým žiarením.
- ▶ **Okuliare na zviditeľnenie laserového lúča (príslušenstvo) nepoužívajte ako slnečné okuliare alebo v cestnej doprave.** Okuliare na zviditeľnenie laserového lúča neposkytujú úplnú UV ochranu a zhoršujú vnímanie farieb.
- ▶ **Opravu vašich výrobkov zverte len kvalifikovanému odbornému personálu, ktorý používa originálne náhradné diely.** Tým sa zabezpečí zachovanie bezpečnosti.
- ▶ **Nedovoľte deťom používať laserový merací prístroj bez dozoru.** Mohli by neúmyselne spôsobiť oslepenie iných osôb alebo seba samých.
- ▶ **Nepracujte v prostredí s nebezpečenstvom výbuchu, v ktorom sa nachádzajú horľavé kvapaliny, plyny alebo prach.** Môžu sa vytvárať iskry, ktoré by mohli prach alebo výpary zapáliť.

- ▶ **Na pozorovanie zdroja žiarenia nepoužívajte žiadne optické približovacie nástroje, ako je ďalekohľad alebo lupa.** Mohlo by dôjsť k poškodeniu zraku.
- ▶ **Akumulátory alebo batérie neotvárajte.** Hrozí nebezpečenstvo skratu.
- ▶ **Po poškodení akumulátora alebo v prípade neodborného používania môžu z akumulátora vystupovať škodlivé výpary. Akumulátor môže horieť alebo vybuchnúť.** Zabezpečte prívod čerstvého vzduchu a v prípade ťažkostí vyhľadajte lekára. Tieto výpary môžu podráždiť dýchacie cesty.
- ▶ **Pri nesprávnom používaní alebo poškodení akumulátora môže z neho vytekať kvapalina. Vyhýbajte sa kontaktu s touto kvapalinou. Po náhodnom kontakte miesto opláchnite vodou. Ak sa dostane kvapalina z akumulátora do kontaktu s očami, po výplachu očí vyhľadajte lekára.** Unikajúca kvapalina z akumulátora môže mať za následok podráždenie pokožky alebo popáleniny.
- ▶ **Špicatými predmetmi, ako napr. klynce alebo skrútkovače alebo pôsobením vonkajšej sily môže dôjsť k poškodeniu akumulátora.** Vo vnútri môže dôjsť ku skratu a akumulátor môže začať horieť, môže z neho unikať dym, môže vybuchnúť alebo sa prehriať.
- ▶ **Nepoužívaný akumulátor neskladujte tak, aby mohol prísť do styku s kancelárskymi sponkami, mincami, kľúčmi, klyncami, skrútkami alebo s inými drobnými kovovými predmetmi, ktoré by mohli spôsobiť premostenie kontaktov.** Skrat medzi kontaktmi akumulátora môže mať za následok popálenie alebo vznik požiaru.
- ▶ **Akumulátor Bosch používajte iba vo výrobkoch výrobcu.** Len tak bude akumulátor chránený pred nebezpečným preťažením.
- ▶ **Akumulátory nabíjajte len nabíjačkami odporúčanými výrobcom.** Ak sa používa nabíjačka určená na nabíjanie určitého druhu akumulátorov na nabíjanie iných akumulátorov, hrozí nebezpečenstvo požiaru.



**Akumulátory chráňte pred teplom, napr. aj pred trvalým slnečným žiarením, ohňom, nečistotou, vodou a vlhkosťou.** Hrozí nebezpečenstvo výbuchu a skratu.

**Magnetické príslušenstvo nedávajte do blízkosti implantátov a iných medicínskych zariadení, ako sú napr. kardiostimulátory alebo inzulínové pumpy.** Magnety príslušenstva vytvárajú magnetické pole, ktoré môže nepriaznivo ovplyvniť funkciu implantátov alebo medicínskych zariadení.

- ▶ **Magnetické príslušenstvo nedávajte do blízkosti magnetických dátových nosičov a magneticky citlivých zariadení.** Následkom účinku magnetov príslušenstva by mohlo dôjsť k nenávratnej strate uložených údajov.
- ▶ **Pozor! Pri používaní meracieho prístroja s funkciou Bluetooth® môže dôjsť k rušeniu iných prístrojov a zariadení, lietadiel a medicínskych zariadení (napríklad kardiostimulátorov, načúvacích prístrojov). Taktiež**

nie je možné úplne vylúčiť negatívny vplyv na ľudí a zvieratá v bezprostrednom okolí. Merací prístroj s funkciou *Bluetooth*<sup>®</sup> nepoužívajte v blízkosti medicínskych zariadení, čerpacích staníc, chemických zariadení, oblastí s nebezpečenstvom výbuchu a oblastí s prítomnosťou výbušnín. Merací prístroj s funkciou *Bluetooth*<sup>®</sup> nepoužívajte v lietadlách. Zabráňte prevádzkovaní počas dlhšej doby v priamej blízkosti te-  
la.

Slovné označenie *Bluetooth*<sup>®</sup> a tiež obrazové značky (logá) sú registrovanými ochrannými značkami a vlastníctvom spoločnosti *Bluetooth SIG, Inc.* Akékoľvek použitie tohto slovného označenia/obrazovej značky spoločnosťou *Robert Bosch Power Tools GmbH* je realizované na základe licencie.

## Opis výrobku a výkonu

Prosím, všimnite si obrázky v prednej časti návodu na použitie.

### Používanie v súlade s určením

#### Rotačný laser

Tento merací prístroj je určený na zisťovanie a kontrolu exaktné vodorovných výškových rovin, zvislých línií, zameriavacích línií (súbežných) a bodov na zvislici.

Tento merací prístroj je vhodný na používanie v interiéri a exteriéri.

#### Diaľkové ovládanie

Diaľkové ovládanie je určené na ovládanie rotačných laserov *Bosch* cez *Bluetooth*<sup>®</sup>.

Diaľkové ovládanie je vhodné na používanie v interiéri a v exteriéri.

### Vyobrazené komponenty

Číslovanie vyobrazených komponentov sa vzťahuje na vyobrazenia meracieho prístroja a diaľkového ovládania na grafických stranách.

#### Rotačný laser

- (1) Veko priehradky na batérie
- (2) Aretácia veka priehradky na batérie
- (3) Tlačidlo sklonu nadol ▼/Tlačidlo otáčanie v smere pohybu hodinových ručičiek ↻
- (4) Tlačidlo sklonu nahor ▲/Tlačidlo otáčanie proti smeru pohybu hodinových ručičiek ↻
- (5) Tlačidlo pre líniovú prevádzku
- (6) Tlačidlo pre rotačnú prevádzku
- (7) Tlačidlo *Bluetooth*<sup>®</sup>
- (8) Variabilný laserový lúč
- (9) Výstupný otvor laserového lúča
- (10) Päta zvislice nahor<sup>a)</sup>
- (11) Tlačidlo vypínača
- (12) Indikácia stavu

- (13) Tlačidlo manuálnej prevádzky
- (14) Tlačidlo nastavenia sklonu
- (15) Displej
- (16) Zárez pre vyrovnanie
- (17) Rukoväť na prenášanie
- (18) Upínanie na statív, 5/8" (horizontálne)
- (19) Výstražný štítok laserového prístroja
- (20) Upínanie na statív, 5/8" (vertikálne)
- (21) Sériové číslo
- (22) Adaptér na batérie
- (23) Odisťovacie tlačidlo akumulátora/adaptéra na batérie
- (24) Akumulátor<sup>b)</sup>

a) Vo vertikálnej prevádzke platí päta zvislice nahor ako 90° referenčný bod.

b) **Vyobrazené alebo opísané príslušenstvo nepatrí do štandardného rozsahu dodávky. Kompletné príslušenstvo nájdete v našom sortimente príslušenstva.**

### Indikačné prvky rotačného lasera

- (a) Indikácia pracovného režimu lasera
- (b) Indikácia spojenia cez *Bluetooth*<sup>®</sup>
- (c) Indikácia funkcie výstrahy pred otrasmí
- (d) Indikácia stavu nabitia akumulátora/batérií
- (e) Indikácia funkcie päta zvislice nadol
- (f) Zobrazenie uhla sklonu osi X
- (g) Zobrazenie uhla sklonu osi Y
- (h) Zobrazenie rýchlosti rotácie
- (i) Symboly softkey

### Diaľkové ovládanie

- (25) Tlačidlo funkcie päta zvislice nadol
- (26) Tlačidlo pre rotačnú prevádzku
- (27) Tlačidlo pre pokojový režim
- (28) Tlačidlo pre líniovú prevádzku
- (29) Tlačidlo otáčania proti smeru pohybu hodinových ručičiek
- (30) Tlačidlo sklonu nahor
- (31) Tlačidlo nastavenia sklonu
- (32) Indikácia vysielania signálu
- (33) Indikácia stavu osi X
- (34) Indikácia stavu osi Y
- (35) Tlačidlo sklonu nadol
- (36) Tlačidlo otáčania v smere pohybu hodinových ručičiek
- (37) Aretácia veka priehradky na batérie
- (38) Sériové číslo
- (39) Veko priehradky na batérie

**(40)** Diaľkové ovládanie<sup>a)</sup>

- a) **Vyobrazené alebo opísané príslušenstvo nepatrí do štandardného rozsahu dodávky. Kompletné príslušenstvo nájdete v našom sortimente príslušenstva.**

**Príslušenstvo/náhradné súčiastky****(41)** Laserový prijímač<sup>a)</sup>**(42)** Meracia láta<sup>a)</sup>**(43)** Statív<sup>a)</sup>**(44)** Nástenný držiak/vyrovnávací jednotka<sup>a)</sup>**(45)** Upevňovacie otvory nástenného držiaka<sup>a)</sup>**(46)** Tlačidlo na hrubé nastavenie nástenného držiaka<sup>a)</sup>**(47)** Skrutka na jemné nastavenie nástenného držiaka<sup>a)</sup>**(48)** 5/8" skrutka nástenného držiaka<sup>a)</sup>**(49)** Magnet<sup>a)</sup>**(50)** Okuliare na zviditeľnenie laserového lúča<sup>a)</sup>**(51)** Cieľová tabuľka lasera<sup>a)</sup>**(52)** Popruh<sup>a)</sup>**(53)** Kufor<sup>a)</sup>

- a) **Vyobrazené alebo opísané príslušenstvo nepatrí do štandardného rozsahu dodávky. Kompletné príslušenstvo nájdete v našom sortimente príslušenstva.**

**Technické údaje**

<b>Rotačný laser</b>	<b>GRL 600 CHV</b>	<b>GRL 650 CHVG</b>
Vecné číslo	<b>3 601 K61 F..</b>	<b>3 601 K61 V..</b>
Pracovný rozsah (polomer)		
– max. bez laserového prijímača <sup>A)</sup>	30 m	35 m
– max. s laserovým prijímačom	300 m	325 m
Presnosť nivelácie pri vzdialenosti 30 m <sup>B)C)</sup>		
– horizontálne	±1,5 mm	±1,5 mm
– vertikálne	±3 mm	±3 mm
Rozsah samonivelácie	±8,5 % (±5°)	±8,5 % (±5°)
Čas nivelácie (pri sklone do 3 %)	30 s	30 s
Rýchlosť rotácie	150/300/600 min <sup>-1</sup>	150/300/600 min <sup>-1</sup>
Jednoosová/dvojosová sklonová prevádzka	±8,5 %	±8,5 %
Presnosť sklonovej prevádzky <sup>B)D)</sup>	±0,2 %	±0,2 %
Max. výška použitia nad referenčnou výškou	2 000 m	2 000 m
Max. relatívna vlhkosť vzduchu	90 %	90 %
Stupeň znečistenia podľa IEC 61010-1	2 <sup>E)</sup>	2 <sup>E)</sup>
Trieda lasera	2	2
Typ lasera	630–650 nm, < 1 mW	500–540 nm, < 1 mW
Divergencia	< 1,5 mrad (plný uhol)	< 1,5 mrad (plný uhol)
Odporúčaný laserový prijímač	LR 60	LR 65 G
Upínanie statívu (horizontálne/vertikálne)	5/8"	5/8"
Napájanie meracieho prístroja		
– Akumulátor (lítiovo-iónový)	18 V	18 V
– Batérie (alkalicko-mangánové) (s adaptérom na batérie)	4 × 1,5 V LR20 (D)	4 × 1,5 V LR20 (D)
Doba prevádzky cca		
– s akumulátorom (4 Ah)	60 h	50 h
– s batériami	70 h	60 h
Merací prístroj s Bluetooth®		
– Trieda	1	1
– Kompatibilita <sup>F)</sup>	Bluetooth® 5.0/4.X (Low Energy)	Bluetooth® 5.0/4.X (Low Energy)
– Dosah signálu max. <sup>G)</sup>	100 m	100 m
– Pracovný frekvenčný rozsah	2 402–2 480 MHz	2 402–2 480 MHz
– Max. vysielač výkon	6,3 mW	6,3 mW

Rotačný laser	GRL 600 CHV	GRL 650 CHVG
Smartfón s <i>Bluetooth</i> <sup>®</sup>		
- Kompatibilita <sup>f)</sup>	<i>Bluetooth</i> <sup>®</sup> 5.0/4.X (Low Energy)	<i>Bluetooth</i> <sup>®</sup> 5.0/4.X (Low Energy)
- Operačný systém <sup>h)</sup>	Android 6 (a novšie verzie) iOS 11 (a novšie verzie)	Android 6 (a novšie verzie) iOS 11 (a novšie verzie)
Hmotnosť podľa EPTA-Procedure 01:2014		
- s akumulátorom <sup>l)</sup>	4,2–4,8 kg	4,2–4,8 kg
- s batériami	4,6 kg	4,6 kg
Rozmery (dĺžka × šírka × výška)	327 × 188 × 278 mm	327 × 188 × 278 mm
Stupeň ochrany	IP 68	IP 68
Testovacia výška prevrátenia <sup>l)</sup>	2 m	2 m
Odporúčaná teplota prostredia pri nabíjaní	0 °C až +35 °C	0 °C až +35 °C
Povolená teplota okolia		
- pri prevádzke	-10 °C až +50 °C	-10 °C až +50 °C
- pri skladovaní	-20 °C až +50 °C	-20 °C až +50 °C
Odporúčané akumulátory	GBA 18V... ProCORE18V 4,0 Ah/8,0 Ah	GBA 18V... ProCORE18V 4,0 Ah/8,0 Ah
Odporúčané nabíjačky	GAL 18... GAX 18... GAL 36...	GAL 18... GAX 18... GAL 36...

A) Pracovná oblasť sa môže zredukovať nepriaznivými podmienkami okolia (napr. priame slnečné žiarenie).

B) pri 20 °C

C) pozdĺž osí

D) Pri maximálnom sklone ±8,5 % je maximálna odchýlka ±0,2 %.

E) Vyskytuje sa len nevodivé znečistenie, pričom sa však príležitostne očakáva dočasná vodivosť spôsobená kondenzáciou.

F) Pri použití prístrojov *Bluetooth*<sup>®</sup>-Low-Energy môže byť v závislosti od modelu a operačného systému možné, že sa nevytvorí spojenie. Prístroje *Bluetooth*<sup>®</sup> musia podporovať SPP profil.

G) Dosah sa môže výrazne líšiť v závislosti od vonkajších podmienok, vrátane použitého prijímacieho zariadenia. V uzavretých priestoroch a cez kovové prekážky (napr. steny, police, kufre atď.) môže byť dosah *Bluetooth*<sup>®</sup> výrazne menší.

H) V závislosti od aktualizácií **Bosch Levelling Remote App** môžu byť potrebné vyššie verzie operačného systému.

I) v závislosti od použitého akumulátora

J) Merací prístroj, namontovaný na statíve v horizontálnej polohe, sa prevráti na plochej betónovej podlahe.

Na jednoznačnú identifikáciu vášho meracieho prístroja slúži sériové číslo (21) uvedené na typovom štítku.

Diaľkové ovládanie	RC 6
Vecné číslo	<b>3 601 K69 R..</b>
Max. pracovný rozsah (polomer)	100 m
Prevádzková teplota	-10 °C až +50 °C
Skladovacia teplota	-20 °C až +70 °C
Max. výška použitia nad referenčnou výškou	2 000 m
Max. relatívna vlhkosť vzduchu	90 %
Stupeň znečistenia podľa IEC 61010-1	2 <sup>A)</sup>
Diaľkové ovládanie s <i>Bluetooth</i> <sup>®</sup>	
- Trieda	1
- Kompatibilita <sup>B)</sup>	<i>Bluetooth</i> <sup>®</sup> 5.0/4.X (Low Energy)
- Dosah signálu max. <sup>C)</sup>	100 m
- Pracovný frekvenčný rozsah	2 402–2 480 MHz
- Max. vysielací výkon	6,3 mW
Batérie	2 × 1,5 V LR6 (AA)
Hmotnosť podľa EPTA-Procedure 01:2014	0,17 kg



**Dial'kové ovládanie****RC 6**

Rozmery (dĺžka × šírka × výška)

122 × 59 × 27 mm

Stupeň ochrany

IP 54

- A) Vyskytuje sa len nevidivé znečistenie, pričom sa však príležitostne očakáva dočasná vodivosť spôsobená kondenzáciou.
- B) Pri použití prístrojov *Bluetooth*<sup>®</sup>-Low-Energy môže byť v závislosti od modelu a operačného systému možné, že sa nevytvorí spojenie. Prístroje *Bluetooth*<sup>®</sup> musia podporovať SPP profil.
- C) Dosah sa môže výrazne líšiť v závislosti od vonkajších podmienok, vrátane použitého prijímacieho zariadenia. V uzavretých priestoroch a cez kovové prekážky (napr. steny, police, kufre atď.) môže byť dosah *Bluetooth*<sup>®</sup> výrazne menší.

## Montáž

### Napájanie meracieho prístroja

Tento merací prístroj sa dá používať buď pomocou bežných batérií, aké ponúka maloobchod, alebo pomocou lítiovo-iónových akumulátorov.

Nepoužívajte bežné akumulátory (napr. niklovo-metalhydridové).

#### Používanie s akumulátorom

- **Používajte len nabíjačky uvedené v technických údajoch.** Len tieto nabíjačky sú prispôbené lítium-iónovému akumulátoru použitému vo vašom meracom prístroji.

**Upozornenie:** Používanie akumulátorov, ktoré nie sú vhodné pre váš merací prístroj, môže viesť k chybnému fungovaniu alebo k poškodeniu meracieho prístroja.

**Upozornenie:** Akumulátor sa dodáva v čiastočne nabitom stave. Aby ste zaručili plný výkon akumulátora, pred prvým použitím ho úplne nabite v nabíjačke.



Lítiovo-iónové akumulátory možno kedykoľvek dobíjať bez toho, aby to negatívne ovplyvnilo ich životnosť. Prerušenie nabíjania takýto akumulátor nepoškodzuje.

Lítiovo-iónový akumulátor je vďaka „Electronic Cell Protection (ECP)“ chránený proti hlbokému vybitiu. Keď je akumulátor vybitý, merací prístroj sa pomocou ochranného obvodu samočinne vypne.

- **Nikdy nezapínajte znova merací prístroj, keď bol vypnutý prostredníctvom ochranného vypínania.** Akumulátor by sa mohol poškodiť.

#### Indikácia stavu nabitia akumulátora

Keď sa vyberie akumulátor z meracieho prístroja, stav nabitia sa môže zobrazíť zelenými LED indikácie stavu nabitia na akumulátore.

Stlačte tlačidlo pre indikáciu stavu nabitia  alebo , aby sa zobrazil stav nabitia.

Ak po stlačení tlačidla pre indikáciu stavu nabitia nesvieti žiadna LED kontrolka, akumulátor je chybný a musí sa vymeniť.

#### Typ akumulátora GBA 18V...



LED kontrolky	Kapacita
Neprerušované svetlo 3× zelená	60–100 %
Neprerušované svetlo 2× zelená	30–60 %

LED kontrolky	Kapacita
Neprerušované svetlo 1× zelená	5–30 %
Blikanie 1× zelená	0–5 %

#### Typ akumulátora ProCORE18V...



LED kontrolky	Kapacita
Neprerušované svetlo 5× zelených	80–100 %
Neprerušované svetlo 4× zelené	60–80 %
Neprerušované svetlo 3× zelené	40–60 %
Neprerušované svetlo 2× zelené	20–40 %
Neprerušované svetlo 1× zelená	5–20 %
Blikanie 1× zelená	0–5 %

#### Pokyny na optimálne zaobchádzanie s akumulátorom

Chrňte akumulátor pred vlhkosťou a vodou.

Akumulátor skladujte iba pri teplote v rozsahu od –20 °C do 50 °C. Nenechávajte akumulátor napríklad v lete položený v automobile.

Príležitostne vyčistite vetracie štrbiny akumulátora čistým, mäkkým a suchým štetcom.

Výrazne skrátená doba prevádzky akumulátora po nabití signalizuje, že akumulátor je opotrebovaný a treba ho vymeniť za nový.

Dodržiavajte upozornenia týkajúce sa likvidácie.

#### Používanie pomocou batérií

Na prevádzku meracieho prístroja sa odporúča používať alkalické mangánové batérie.

Vložte batérie do adaptéra na batérie (22). Dávajte pritom pozor na správnu polaritu podľa vyobrazenia na veku priehradky na batérie.

- **Adaptér na batérie je určený výlučne na používanie v meracích prístrojoch Bosch, ktoré sú na to určené a nesmie sa používať s elektrickým náradím.**

Vždy vymieňajte všetky batérie súčasne. Používajte len batérie od jedného výrobcu a s rovnakou kapacitou.

- **Ak merací prístroj dlhší čas nepoužívate, batérie z neho vyberte.** Batérie môžu pri dlhšom skladovaní v meracom prístroji korodovať a dochádza k ich samočinnému vybíjaniu.

### Výmena akumulátora/batérií (pozri obrázok A)

Pri výmene akumulátora/batérií posuňte aretačný mechanizmus (2) veka priehradky na batérie do polohy  a veko priehradky na batérie (1) vyklopte.

Zasuňte nabitý akumulátor (24) alebo adaptér na batérie (22) s vloženými batériami do priehradky na batérie tak, aby citeľne zapadol.





Ak chcete vybrať akumulátor (24), príp. adaptér na batérie (22), stlačte odistovacie tlačidlo (23) a vytiahnite akumulátor, príp. adaptér na batérie z priehradky na batérie.

#### Nepoužívajte pritom neprimeranú silu.

Zatvorte veko priehradky na batérie (1) a posuňte aretáciu (2) do polohy .

### Indikácia stavu nabitia

Indikácia stavu nabitia batérie (d) na displeji zobrazuje stav nabitia akumulátora, príp. batérií:

Indikácia	Kapacita
	60 - 100 %
	30 - 60 %
	5 - 30 %
	0 - 5 %



Ak sú akumulátory, príp. batérie vybité, na niekoľko sekúnd sa objaví výstražné hlásenie a indikácia stavu (12) bliká v rýchlom takte načerveno. Potom sa merací prístroj vypne.

### Napájanie diaľkového ovládania

Pri prevádzke diaľkového ovládania sa odporúča používanie alkalicko-mangánových batérií.

Otočte aretáciu (37) veka priehradky na batérie (napr. mincou) do polohy . Vyklopte veko priehradky na batérie (39) a vložte batérie.

Dávajte pritom pozor na správnu polaritu podľa vyobrazenia na vnútornej strane priehradky na batérie.

Zatvorte veko priehradky na batérie (39) a otočte aretáciu (37) veka priehradky na batérie do polohy .

- **Vyberte batérie z diaľkového ovládania v prípade, že ho nebudete dlhší čas používať.** Batérie môžu pri dlhšom skladovaní v diaľkovom ovládaní korodovať a dochádza k ich samočinnému vybíjaniu.

**Upozornenie:** Funkcia *Bluetooth®* zostane aktívna, kým sú v diaľkovom ovládaní vložené batérie. Aby sa zabránilo spotrebe energie na túto funkciu, batérie môžete vybrať.

## Prevádzka

- **Merací prístroj a diaľkové ovládanie chráňte pred vlhkom a pred priamym slnečným žiarením.**
- **Merací prístroj a diaľkové ovládanie nevystavujte extrémnym teplotám alebo teplotným výkyvom.** Nenechávajte ich napríklad dlhší čas položené v automobile.

Merací prístroj a diaľkové ovládanie nechajte v prípade väčších teplotných výkyvov najskôr vytemperovať, až potom ich uveďte do prevádzky. Pred ďalšou prácou s meracím prístrojom vždy vykonajte skúšku presnosti (pozri „Skúška presnosti meracieho prístroja“, Stránka 381). Pri extrémnych teplotách alebo v prípade kolísania teplôt môže byť negatívne ovplyvnená presnosť meracieho prístroja.

- **Zabráňte silným nárazom alebo pádom meracieho prístroja.** Pri silných vonkajších vplyvoch by ste mali pred ďalšou prácou vykonať skúšku presnosti meracieho prístroja (pozri „Skúška presnosti meracieho prístroja“, Stránka 381).

### Uvedenie diaľkového ovládania do prevádzky

Kým sú vložené batérie s dostatočným napätím, zostáva diaľkové ovládanie schopné prevádzky.

Ak chcete aktivovať diaľkové ovládanie, stlačte ľubovoľné tlačidlo diaľkového ovládania. Vyvolá sa stav osí na rotačnom laseri a zobrazí sa na stavových indikáciách (33) a (34) na diaľkovom ovládaní.

Kým indikácie stavu svetia, pri každom ďalšom stlačení niektorého tlačidla na diaľkovom ovládaní sa zmení príslušné nastavenie na rotačnom laseri. Svietiaca indikácia vysielania signálu (32) na diaľkovom ovládaní informuje, že signál bol vyslaný.

Kvôli šetreniu energie sa diaľkové ovládanie po krátkom čase deaktivuje a stavové indikácie (33) a (34) znova zhasnú.

Zapínanie/vypínanie meracieho prístroja pomocou diaľkového ovládania nie je možné.

### Uvedenie do prevádzky rotačný laser

- **Pracovnú oblasť udržiavajte bez prekážok, ktoré by mohli odrážať laserový lúč alebo mu prekážať. Zakryte napr. odrážajúce alebo lesklé povrchy. Nemerajte cez sklené tabule alebo podobné materiály.** Odrazenie alebo obmedzenie laserového lúča môže skresliť výsledky merania.

#### Nastavenie meracieho prístroja

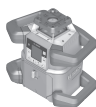

Horizontálna poloha



Vertikálna poloha

Postavte merací prístroj na stabilný podklad do horizontálnej alebo vertikálnej polohy, namontujte ho na statív (43) alebo na nástenný držiak (44) s vyrovnávacou jednotkou.

Na základe vysokej presnosti nivelácie merací prístroj reaguje na otrasy a zmeny polohy veľmi citlivo. Zabezpečte preto vždy stabilnú polohu meracieho prístroja, aby ste sa vyhli prerušovaniu merania z dôvodu opravy nivelácie.

### Obsluha meracieho prístroja

Hlavné funkcie meracieho prístroja sa ovládajú tlačidlami na meracom prístroji a tiež diaľkovým ovládaním (40). Ďalšie funkcie sú dostupné cez diaľkové ovládanie (40), laserový prijímač (41) alebo **Bosch Levelling Remote App** (pozri „Prehľad možností ovládania funkcií“, Stránka 387).

Pre zobrazenia na displeji (15) meracieho prístroja platí:

- Pri prvom stlačení tlačidla funkcie (napr. tlačidlo pre línovú prevádzku (5)) sa zobrazia aktuálne nastavenia funkcie. Pri ďalšom stlačení tlačidla funkcie sa nastavenia menia.
- V dolnej oblasti displeja sa zobrazujú v jednotlivých menu symboly softkey (i). Príslušnými tlačidlami funkcií (softkeys), ktoré sú usporiadané okolo displeja, je možné vykonávať symbolmi (i) znázornené funkcie (pozri obrázok B). Symboly zobrazujú – nezávisle od príslušného menu – použiteľné tlačidlá funkcií (napr. v menu rotačnej prevádzky tlačidlo pre rotačnú prevádzku (6)) alebo doplnkové funkcie, ako Ďalej (→), Späť (←) alebo Potvrdenie (OK).
- Prostredníctvom symbolov softkey (i) je aj viditeľné, či tlačidlo Tlačidlo sklonu nadol/Tlačidlo otáčanie v smere pohybu hodinových ručičiek (3), ako aj Tlačidlo sklonu nahor/Tlačidlo otáčanie proti smeru pohybu hodinových ručičiek (4) slúžia v aktuálnom menu na sklon nadol (▼), príp. sklon nahor (▲) alebo otáčanie v smere pohybu hodinových ručičiek (↻), príp. proti smeru pohybu hodinových ručičiek (↺).
- 5 s po poslednom stlačení tlačidla sa zobrazenie automaticky vráti na úvodné zobrazenie.
- Pri každom stlačení tlačidla, príp. každom signáli, ktorý dosiahne merací prístroj, sa displej (15) rozsvieti. Osvetlenie trvá cca 1 min po poslednom stlačení tlačidla.

Sklon, príp. otáčanie v rôznych funkciách sa môže urýchliť, keď sa príslušné tlačidlo sklonu, príp. otáčania na meracom prístroji, príp. diaľkovom ovládaní podrží dlhšie stlačené.

Pri vypnutí meracieho prístroja sa všetky funkcie prepnú na štandardné nastavenie.

### Zapínanie/vypínanie

**Upozornenie:** Po prvom uvedení do prevádzky a pred každým začatím práce vykonajte skúšku presnosti pomocou (pozri „Skúška presnosti meracieho prístroja“, Stránka 381).

Merací prístroj **zapnete** stlačením vypínača (11). Objaví sa niekoľko sekúnd trvajúca spúšťacia sekvencia, potom úvodné zobrazenie. Merací prístroj vysiela variabilný laserový lúč (8), ako aj päť zvislice nahor (10) z výstupných otvorov (9).

- **Nesmerujte laserový lúč na osoby ani na zvieratá, ani sa sami nepozerajte do laserového lúča, dokonca ani z väčšej vzdialenosti.**



Nivelácia začne automaticky a zobrazuje sa blikajúcim symbolom pre niveláciu na displeji, blikajúcimi laserovými lúčmi a blikajúcou zelenou indikáciou stavu (12) (pozri „Niveláčná automatika“, Stránka 378).



Po úspešnej nivelácii sa zobrazí úvodné zobrazenie, laserové lúče svetia neprerušovane, začne sa rotácia a indikácia stavu (12) svieti neprerušovane nazeleno.

- **Zapnutý merací prístroj nenechávajte bez dozoru a po použití ho vždy vypnite.** Laserový lúč by mohol oslepiť iné osoby.



Merací prístroj **vypnete** tak, že tlačidlo vypínača (11) podržíte stlačené, kým sa na displeji neobjaví symbol vypnutia.



Pri prekročení maximálnej prípustnej prevádzkovej teploty 50 °C sa na niekoľko sekúnd objaví výstražné hlásenie a indikácia stavu (12) bude blikáť načerveno.

Potom sa merací prístroj z dôvodu ochrany laserovej diódy vypne. Po vychladnutí je merací prístroj opäť pripravený na prevádzku a môže sa znova zapnúť.

### Vytvorenie spojenia s diaľkovým ovládaním/laserovým prijímačom

Pri dodaní sú merací prístroj a priložené diaľkové ovládanie (40), ako aj priložený laserový prijímač (41) už spojené cez *Bluetooth*®.



Aby ste spojili diaľkové ovládanie alebo laserový prijímač, tlačidlo *Bluetooth*® (7) podržíte stlačené, kým sa na displeji neobjaví symbol pre vytvorenie spojenia.

Na vytvorenie spojenia s diaľkovým ovládaním súčasne stlačte tlačidlo otáčania proti smeru pohybu hodinových ručičiek (29) a tlačidlo otáčania v smere pohybu hodinových ručičiek (36) na diaľkovom ovládaní, kým indikácia stavu (33) a (34) nezačnú blikáť. Počas vytvárania spojenia s diaľkovým ovládaním blikajú stavové indikácie na diaľkovom ovládaní striedavo nazeleno.

Pre vytvorenie spojenia s laserovým prijímačom držte súčasne stlačené tlačidlá osi X a osi Y na laserovom prijímači dotedy, kým sa na displeji laserového prijímača nezobrazí hlásenie pre vytvorenie spojenia. Dodržiavajte pritom návod na obsluhu laserového prijímača.



Úspešné vytvorenie spojenia s diaľkovým ovládaním, príp. laserovým prijímačom sa potvrdí na displeji. Pri úspešnom spojení s diaľkovým ovládaním sa rozsvietia na 3 s nazeleno indikácie stavu **(33)** a **(34)** na diaľkovom ovládaní.



Ak sa nedalo vytvoriť spojenie, na displeji sa objaví chybové hlásenie. Ak bolo spojenie s diaľkovým ovládaním neúspešné, rozsvietia sa na 3

s načerveno indikácie stavu **(33)** a **(34)** na diaľkovom ovládaní.

2 laserové prijímače môžu byť súčasne spojené s meracím prístrojom a pracovať s ním.

Ak sa pripojí ďalšie diaľkové ovládanie alebo laserový prijímač, najstaršie spojenie sa zruší.

#### Diaľkové ovládanie prostredníctvom Bosch Levelling Remote App

Merací prístroj je vybavený modulom *Bluetooth*<sup>®</sup>, ktorý pomocou rádiovkej techniky umožňuje diaľkové ovládanie cez smartfón s rozhraním *Bluetooth*<sup>®</sup>.

Na využívanie tejto funkcie je potrebná aplikácia „**Bosch Levelling Remote App**“. Môžete si ju stiahnuť v závislosti od koncového zariadenia z príslušného obchodu s aplikáciami (Apple App Store, Google Play Store).

Informácie o potrebných systémových predpokladoch pre *Bluetooth*<sup>®</sup> spojenie nájdete na internetovej stránke Bosch pod [www.bosch-pt.com](http://www.bosch-pt.com).

Pri diaľkovom ovládaní prostredníctvom *Bluetooth*<sup>®</sup> môže z dôvodu zlých podmienok príjmu dôjsť k časovému oneskoreniu medzi mobilným koncovým zariadením a meracím prístrojom.

Funkcia *Bluetooth*<sup>®</sup> je štandardne zapnutá.

Na vypnutie *Bluetooth*<sup>®</sup> pre diaľkové ovládanie cez aplikáciu stlačte krátko tlačidlo *Bluetooth*<sup>®</sup> **(7)**. Na úvodnom zobrazení zmizne indikácia spojenia cez *Bluetooth*<sup>®</sup> **(b)**.

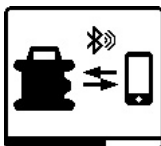

Na zapnutie *Bluetooth*<sup>®</sup> pre diaľkové ovládanie cez aplikáciu znova krátko stlačte tlačidlo *Bluetooth*<sup>®</sup> **(7)**. Symbol na vytvorenie spojenia so smartfónom sa objaví na displeji.

Zabezpečte, aby rozhranie *Bluetooth*<sup>®</sup> na vašom mobilnom koncovom zariadení bolo aktivované.



Úspešné vytvorenie spojenia sa potvrdí na displeji. Na úvodnom zobrazení je viditeľné existujúce spojenie na indikácii spojenia cez *Bluetooth*<sup>®</sup> **(b)**.



Ak sa nedalo vytvoriť spojenie, na displeji sa objaví chybové hlásenie.

Po spustení aplikácie Bosch sa vytvorí spojenie medzi mobilným koncovým zariadením a meracím prístrojom. Ak sa našli viac aktívnych meracích prístrojov, vyberte požadovaný merací prístroj. Ak sa našiel len jeden aktívny merací prístroj, automaticky sa vytvorí spojenie.

Spojenie cez *Bluetooth*<sup>®</sup> sa môže prerušiť z dôvodu veľkej vzdialenosti alebo prekážok medzi meracím prístrojom a mobilným koncovým zariadením alebo prítomnosti zdrojov elektromagnetického rušenia. V takomto prípade sa automaticky spustí nové spájanie.

#### Pokojoový režim

V prestávkach v práci môžete merací prístroj uviesť do pokojového režimu. Všetky nastavenia sa pritom uložia.



Pokojoový režim **zapnete** krátkym stlačením tlačidla vypínača **(11)**. V nasledujúcom menu stlačte tlačidlo vypínača **(11)** dovtedy, kým nezvolíte pokojový režim. Výber potvrdte pomocou **OK** tak, že stlačíte tlačidlo nastavenia sklonu **(14)**.

Alternatívne môžete zapnúť pokojový režim stlačením tlačidla pre pokojový režim **(27)** na diaľkovom ovládaní.



Pri zapnutom pokojovom režime sa na displeji zobrazí symbol pre pokojový režim. Indikácia stavu **(12)** bliká v pomalom takte nazeleno. Funkcia výstrahy pred otrasmi zostane aktívovaná, všetky nastavenia sa uložia.

Pokojoový režim **vypnete** krátkym stlačením tlačidla vypínača **(11)** na meracom prístroji alebo tlačidla pre pokojový režim **(27)** na diaľkovom ovládaní.

Merací prístroj môžete vypnúť aj počas pokojového režimu. Podržte pritom stlačené tlačidlo vypínača **(11)** dovtedy, kým sa na displeji nezobrazí symbol vypnutia. Všetky ostatné tlačidlá na meracom prístroji a diaľkovom ovládaní sú deaktivované.

Zapínanie a vypínanie pokojového režimu je možné aj cez **Bosch Levelling Remote App**.

#### Blokovanie tlačidiel



Tlačidlá meracieho prístroja a diaľkového ovládania sa dajú zablokovať cez **Bosch Levelling Remote App**. Na displeji meracieho prístroja sa objaví symbol blokovania tlačidiel.

Blokovanie tlačidiel sa dá nasledujúcim spôsobom zrušiť:

- cez **Bosch Levelling Remote App**,
- vypnutím a zapnutím meracieho prístroja vypínačom **(11)**

- alebo súčasným stlačením tlačidiel  $\blacktriangle$ / $\blacklozenge$  (4) a  $\blacktriangledown$ / $\blacklozenge$  (3) na meracom prístroji.

## Druhy prevádzky

### Vyrovnanie osi X a Y

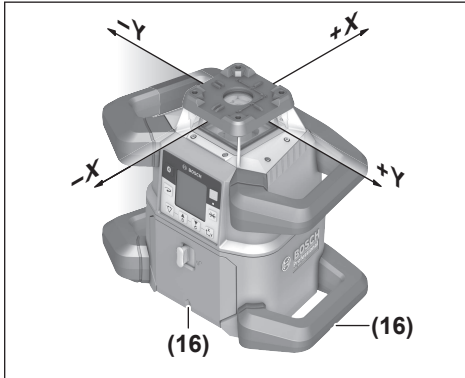

Vyrovnanie osi X a Y je označené nad rotačnou hlavou na kryte. Značky ležia presne nad zárezmi pre vyrovnanie (16) na dolnom okraji krytu a na dolnej rukoväti. Pomocou zárezov pre vyrovnanie môžete merací prístroj vyrovnať pozdĺž osí.

### Prehľad režimov prevádzky

Všetky 3 prevádzkové režimy sú možné v horizontálnej a vertikálnej polohe meracieho prístroja.



#### Rotačná prevádzka

Rotačná prevádzka sa odporúča zvlášť pri použití laserového prijímača. Môžete si vybrať z rôznych rýchlostí rotácie.

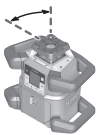

#### Líniová prevádzka

V tomto pracovnom režime sa pohybuje variabilný laserový lúč v obmedzenom uhle otvorenia. Takýmto spôsobom je zaručená vyššia viditeľnosť laserového lúča ako pri rotačnej prevádzke. Môžete si vybrať z rôznych uhlov otvorenia.

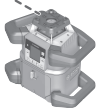

#### Bodová prevádzka

V tomto pracovnom režime sa dosiahne najlepšia viditeľnosť variabilného laserového lúča. Služí napr. na jednoduchý prenos výšok alebo kontrolu zarovnaní.

Líniový a bodový laser nie je vhodný na použitie s laserovým prijímačom (41).

#### Rotačná prevádzka

Po každom zapnutí sa merací prístroj nachádza v rotačnej prevádzke so štandardnou rýchlosťou rotácie (600 min<sup>-1</sup>). Na prepnutie z líniovej na rotačnú prevádzku stlačte tlačidlo pre rotačnú prevádzku (6) alebo tlačidlo pre rotačnú prevádzku (26) na diaľkovom ovládaní.

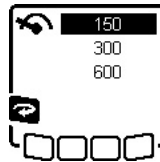

Rýchlosť rotácie zmeníte stlačením tlačidla pre rotačnú prevádzku (6) alebo tlačidla pre rotačnú prevádzku (26) diaľkového ovládania, kým sa na displeji nezobrazí požadovaná rýchlosť.

Na úvodnom zobrazení je viditeľná nastavená rýchlosť na indikácii rýchlosti rotácie spojenia (h).

Pri práci s laserovým prijímačom by ste mali zvoliť maximálnu rýchlosť rotácie. Pri práci bez laserového prijímača znížte rýchlosť rotácie, aby bol laserový lúč lepšie viditeľný a použite okuliare na zviditeľnenie laserového lúča (50).

#### Líniová prevádzka/bodová prevádzka

Na prepnutie do líniovej, príp. bodovej prevádzky stlačte tlačidlo pre líniovú prevádzku (5) alebo tlačidlo pre líniovú prevádzku (28) na diaľkovom ovládaní.

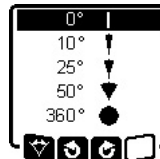

Pre zmenu uhla otvorenia stlačte tlačidlo pre líniovú prevádzku (5) alebo tlačidlo pre líniovú prevádzku (28) diaľkového ovládania, kým sa na displeji nezobrazí požadovaný prevádzkový režim. Uhol otvorenia sa po stupňoch znižuje pri každom stlačení, kým sa nedosiahne bodová

prevádzka.

Pri 360° sa merací prístroj nachádza opäť v rotačnej prevádzke, rýchlosť rotácie je naposledy nastavená rýchlosť.

**Upozornenie:** Na základe zotrvačnosti môže laser mierne prekrmitávať za koncové body laserovej línie.

#### Otáčanie línie/bodu v rámci roviny rotácie

Pri líniovej a bodovej prevádzke sa môže laserová línia alebo laserový bod umiestniť v rámci rotačnej roviny lasera. Možné je otočenie o 360°.

Na otáčanie **proti smeru pohybu hodinových ručičiek** stlačte tlačidlo  $\blacklozenge$  (4) na meracom prístroji alebo tlačidlo otáčanie proti smeru pohybu hodinových ručičiek (29) na diaľkovom ovládaní.

Na otáčanie v **smere pohybu hodinových ručičiek** stlačte tlačidlo  $\blacklozenge$  (3) na meracom prístroji alebo tlačidlo otáčanie v smere pohybu hodinových ručičiek (36) na diaľkovom ovládaní.

#### Otáčanie roviny otáčania pri vertikálnej polohe

Pri vertikálnej polohe meracieho prístroja môžete laserový bod, laserovú líniu alebo rovину rotácie otáčať pre jednoduché súosové zarovnanie alebo paralelné vyrovnanie v rozsahu  $\pm 8,5\%$  okolo osi X.



Na spustenie funkcie stlačte tlačidlo nastavenia sklonu (14) na meracom prístroji alebo tlačidlo nastavenia sklonu (31) na diaľkovom ovládaní. Objaví sa menu pre nastavenie sklonu osi Y, symbol osi Y blíkajú.

Keď chcete otočiť rovину rotácie, stlačte tlačidlo  $\blacktriangle$  (4) alebo  $\blacktriangledown$  (3) na meracom prístroji alebo tlačidlo sklonu

nahor (30), príp. nadol (35) na diaľkovom ovládaní, kým sa nedosiahne želaná pozícia.

### Automatická funkcia päta zvislice nadol pri vertikálnej polohe

Ak chcete merací prístroj pri vertikálnej polohe zarovnať s referenčným bodom na zemi, môžete variabilný laserový lúč (8) otočiť ako päť zvislice smerom dole. Funkciu päť zvislice možno spustiť iba pomocou diaľkového ovládania alebo pomocou **Bosch Levelling Remote App**.

Variabilný laserový lúč ako päť zvislice nie je samoniveláčny. Zabezpečte preto, aby bol merací prístroj pri spustení funkcie päť zvislice nivelovaný.



Na spustenie funkcie päť zvislice nadol stlačte tlačidlo funkcie päť zvislice (25) na diaľkovom ovládaní. Počas vodorovného vyrovnávania variabilného laserového lúča sa na displeji zobrazí symbol pre funkciu päť zvislice. Po úspešnom vyrovnaní sa

objaví indikácia funkcie päť zvislice (e) na úvodnom zobrazení.

### Niveláčna automatika

#### Prehľad

Po zapnutí merací prístroj kontroluje vodorovnú alebo zvislú polohu a automaticky vyrovnáva nerovnosti v rámci samoniveláčného rozsahu cca  $\pm 8,5\%$  ( $\pm 5^\circ$ ).



Počas nivelácie bliká na displeji symbol pre niveláciu. Súčasne bliká nazeleno indikácia stavu (12) na meracom prístroji, ako aj indikácia stavu príslušnej osi ((34), príp. (33)) na diaľkovom ovládaní.

Až do skončenia nivelácie je rotácia zastavená a laserové lúče blikajú. Po úspešnej nivelácii sa objaví úvodné zobrazenie. Laserové lúče neprerušovane svietia a spustí sa rotácia. Indikácia stavu (12) na meracom prístroji, ako aj indikácia stavu nivelovanej osi ((34), príp. (33)) na diaľkovom ovládaní neprerušovane svietia nazeleno.



Ak merací prístroj stojí o viac  $8,5\%$  šikmo alebo je inak umiestnený ako v horizontálnej alebo vertikálnej polohe, nivelácia nie je možná. Na

displeji sa objaví chybové hlásenie a indikácia stavu (12) bliká načerveno.

Nanovo umiestnite merací prístroj a počkajte, kým sa uskutoční nivelácia.



Ak sa prekročí maximálny čas nivelácie, nivelácia sa zruší s vydaním chybového hlásenia.

Nanovo umiestnite merací prístroj a krátko stlačte vypínač (11), aby sa nivelácia znova spustila.

### Zmeny polohy

Keď je merací prístroj vynivelovaný, stále kontroluje vodorovnú, resp. zvislú polohu. Pri zmenách pozície sa automaticky vykoná dodatočne nivelovanie.

**Minimálne zmeny polohy** sa po prerušení prevádzky vyrovnajú. Otrasy podkladu alebo vplyvy počasia sa tým automaticky vykompenzujú.

Pri **väčších zmenách polohy** sa zastaví rotácia laserového lúča, aby sa zabránilo chybám merania počas nivelácie a laserové lúče začnú blikať. Na displeji sa objaví symbol nivelácie. Prípadne sa spustí funkcia výstraha pred otrasom.

Merací prístroj sám rozpozná horizontálnu, príp. vertikálnu polohu. Keď chcete **prepnúť medzi horizontálnou a vertikálnou polohou**, vypnite merací prístroj, nanovo ho umiestnite a znova zapnite.



Keď sa poloha zmení bez vypnutia/zapnutia, objaví sa chybové hlásenie a indikácia stavu (12) bude blikať v rýchлом takte načerveno. Niveláciu znova spustíte krátkym stlačením tlačidla vypínača (11).

### Funkcia výstraha pred otrasom

Merací prístroj má funkciu výstraha pred otrasom. Zabraňuje pri zmenách polohy, príp. otrasoch meracieho prístroja alebo pri vibráciách podkladu nivelovaniu v zmenenej polohe a tým aj chybám spojeným s presunutím meracieho prístroja.

GRL 650 CHVG: Funkcia výstrahy pred otrasmi má 2 stupne citlivosti. Po zapnutí meracieho prístroja je nastavená vysoká citlivosť.

#### Aktivovanie výstrahy pred otrasmi:



Funkcia výstrahy pred otrasmi je štandardne zapnutá. Asi 30 s po zapnutí meracieho prístroja sa aktivuje.

X 0.00%  
Y 0.00%

Počas aktivovania zabliká indikácia výstrahy pred otrasmi (c) na displeji. Po aktivovaní svieti indikácia neprerušovane.

#### Výstraha pred otrasmi spustená:



Ak sa zmení poloha meracieho prístroja alebo bude zaregistrovaný silný otras, aktivuje sa výstraha pred otrasmi: Rotácia lasera sa zastaví a objaví sa chybové hlásenie. Indikácia stavu (12) sa rozblíká v rýchлом takte načerveno a zaznie výstražný signál s rýchlym sledom tónov.

Potvrďte výstražné hlásenie s  tak, že stlačíte tlačidlo nastavenia sklonu (14) na meracom prístroji alebo tlačidlo nastavenia sklonu (31) na diaľkovom ovládaní. Pri práci s niveláčnou automatikou (vrátane sklonovej prevádzky) sa niveláčna prevádzka automaticky nanovo spustí.

Skontrolujte teraz polohu laserového lúča na základe referenčného bodu a v prípade potreby upravte výšku, príp. vyrovnanie meracieho prístroja.



**Úprava/vypnutie funkcie výstrahy pred otrasmí:**

Na úvodnom zobrazení sa objaví aktuálne nastavenie s indikáciou výstrahy pred otrasmí (c):



Funkcia výstrahy pred otrasmí je zapnutá s vysokou citlivosťou.



GRL 650 CHVG: Funkcia výstrahy pred otrasmí je zapnutá so zníženou citlivosťou.



Funkcia výstraha pred otrasmí je vypnutá.



Ak chcete zmeniť nastavenie funkcie výstrahy pred otrasmí, krátko stlačte tlačidlo vypínača (11). V nasledujúcom menu stlačajte tlačidlo vypínača (11) dovtedy, kým nezvolíte požadované nastavenie. Výber potvrdíte pomocou **[OK]** tak, že stlačíte tlačidlo nastavenia sklonu (14).



Keď bola funkcia varovanie pred otrasmí zapnutá, asi po 30 s sa aktivuje.

**Sklonová prevádzka pri horizontálnej polohe**

Pri horizontálnej polohe meracieho prístroja sa môže os X a os Y navzájom nezávisle nakloniť v rozsahu  $\pm 8,5\%$ .



Na naklonenie osi X stlačte jedenkrát tlačidlo nastavenia sklonu (14) na meracom prístroji alebo tlačidlo nastavenia sklonu (31) na diaľkovom ovládaní. Objaví sa menu nastavenia sklonu osi X.

Požadovaný sklon nastavte tlačidlom **▲** (4) alebo **▼** (3) na meracom prístroji alebo tlačidlami sklonu nahor (30), príp. nadol (35) na diaľkovom ovládaní. Súčasným stlačením oboch tlačidiel sklonu na meracom prístroji alebo diaľkovom ovládaní sa sklon nastaví naspäť na 0,00 %.



Na naklonenie osi Y stlačte znova tlačidlo nastavenia sklonu (14) na meracom prístroji alebo tlačidlo nastavenia sklonu (31) na diaľkovom ovládaní. Objaví sa menu nastavenia sklonu osi Y.

Nastavte želaný sklon, ako je opísané pri osi X.



Niekoľko sekúnd po poslednom stlačení tlačidla sa zvolený sklon nastaví. Až do skončenia nastavovania sklonu blíkajú laserový lúč a na displeji symbol pre nastavenie sklonu.

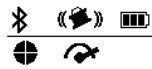

X +4.70%  
Y -3.25%

Po skončení nivelácie sa objavia na úvodnom zobrazení nastavené hodnoty sklonu oboch osí. Indikácia stavu (12) na meracom prístroji svieti neprerušovane načerveno. Na diaľkovom ovládaní svieti indikácia stavu naklonenej osi (34) a/alebo (33) neprerušovane načerveno.

**Pamäť sklonu pre sklonovú prevádzku pri horizontálnej polohe (GRL 650 CHVG)**

Merací prístroj ukladá do pamäte 4 naposledy použité hodnoty sklonu oboch osí. Alternatívne môžete pre nové nastavenie sklonu prevziať tieto uložené sklonové kombinácie. Spustíte sklonovú prevádzku pre os X (pozri „Sklonová prevádzka pri horizontálnej polohe“, Stránka 379).

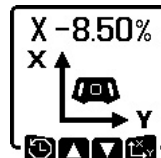

Na vyvolanie pamäte sklonu stlačte tlačidlo líniovej prevádzky (5) na meracom prístroji alebo tlačidlo líniovej prevádzky (28) na diaľkovom ovládaní.

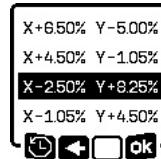

Ak chcete zvoliť niektorú zo 4 uložených kombinácií, stlačte tlačidlo líniovej prevádzky (5) na meracom prístroji alebo tlačidlo líniovej prevádzky (28) na diaľkovom ovládaní dovtedy, kým sa na displeji nezobrazí požadovaná kombinácia.

Výber potvrdíte stlačením tlačidla nastavenia sklonu (14) na meracom prístroji (**[OK]**) alebo tlačidla nastavenia sklonu (31) na diaľkovom ovládaní. Niekoľko sekúnd po poslednom stlačení tlačidla sa zvolená kombinácia sklonu na meracom prístroji nastaví (pozri „Sklonová prevádzka pri horizontálnej polohe“, Stránka 379).

Ak chcete nastaviť iné uložené hodnoty, stlačte tlačidlo **▲** (4) na meracom prístroji (**[←]**) alebo tlačidlo sklonu nahor (30) na diaľkovom ovládaní. Zobrazenie sa vráti naspäť do menu nastavení sklonovej prevádzky (pozri „Sklonová prevádzka pri horizontálnej polohe“, Stránka 379).

**SlopeProtect**

Teplotné zmeny meracieho prístroja môžu mať vplyv na nastavený sklon osí.

Aby sa zabránilo nepresnostiam pri meraní, sklon osí sa pri prekročení nastaveného teplotného rozdielu znova nastavuje: merací prístroj sa znivelizuje, potom sa vráti do sklonovej prevádzky s naposledy nastavenými hodnotami.

Resetovanie sklonu nastane pri teplotných zmenách  $\geq 5^\circ\text{C}$ .

GRL 650 CHVG: pomocou **Bosch Levelling Remote App** môžete teplotný rozdiel znížiť na  $2^\circ\text{C}$  alebo funkciu **SlopeProtect** vypnúť. Nastavenie sa pri vypnutí meracieho prístroja neuloží.

**Manuálna prevádzka**

Nivelačná automatika meracieho prístroja sa môže vypnúť (manuálna prevádzka):



- pri horizontálnej polohe pre obidve osi navzájom nezávisle,
- pri vertikálnej polohe pre os X (os Y sa pri vertikálnej polohe nedá nivelovať).

Pri manuálnej prevádzke je možné postaviť merací prístroj v ľubovoľnej šikmej polohe. Okrem to sa môžu osi navzájom nezávisle nakloniť v rozsahu  $\pm 8,5\%$  na meracom prístroji. Hodnota sklonu osi v manuálnej prevádzke sa nezobrazí na displeji.

Indikácia stavu (12) na meracom prístroji svieti neprerušovane načerveno, keď

- je pri horizontálnej polohe minimálne jedna os nastavená na manuálnu prevádzku,
- je pri vertikálnej polohe os X nastavená na manuálnu prevádzku.

Na diaľkovom ovládaní neprerušovane svieti načerveno indikácia stavu osi Y (34), príp. indikácia stavu osi X (33), keď je príslušná os nastavená na manuálnu prevádzku.

Manuálna prevádzka sa nedá spustiť diaľkovým ovládaním.

#### Manuálna prevádzka pri horizontálnej polohe

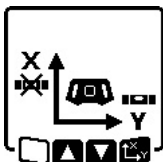

Na vypnutie nivelačnej automatiky stláčajte tlačidlo manuálnej prevádzky (13), kým sa nedosiahne požadovaná kombinácia nastavení pre obidve osi. Na zobrazenom príklade displeja je nivelačná automatika pre os X vypnutá, os Y sa ďalej niveluje.

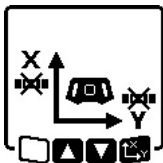

Os s **vypnutou nivelačnou automatikou** nakloníte tak, že stlačíte tlačidlo nastavenia sklonu (14) počas zobrazenia menu manuálnej prevádzky.

Ak je vypnutá nivelačná automatika len pre jednu os, môžete zmeniť len sklon tejto osi. Pri manuálnej prevádzke môžete ďalším stlačením tlačidla nastavenia sklonu (14) prepínať osi. Na displeji bliká symbol osi, ktorej sklon sa môže zmeniť. Nakloňte zvolenú os tlačidlami ▲ (4), príp. ▼ (3) do požadovanej polohy.

#### Manuálna prevádzka pri vertikálnej polohe

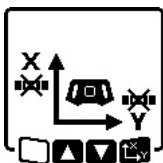

Na vypnutie nivelačnej automatiky pre os X stlačte jedenkrát tlačidlo manuálnej prevádzky (13). (Os Y sa nedá nivelovať pri vertikálnej polohe.)

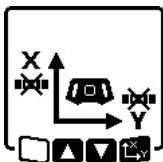

Na naklonenie osi X bez nivelačnej automatiky stlačte tlačidlo nastavenia sklonu (14) počas zobrazenia menu manuálnej prevádzky. Na displeji bliká symbol osi X.

Nakloňte os X tlačidlami ▲ (4), príp. ▼ (3) do požadovanej polohy.

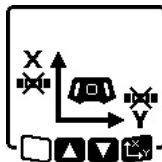

Na otočenie osi Y stlačte znova tlačidlo nastavenia sklonu (14) počas zobrazenia menu manuálnej prevádzky. Na displeji bliká symbol osi Y.

Otočte os Y tlačidlami ▲ (4), príp. ▼ (3) do požadovanej polohy.

#### Funkcie

##### Režim CenterFind

V režime **CenterFind** sa merací prístroj automaticky pokúša vyrovnať laserový lúč na stredovú líniu laserového prijímača pohybom rotačnej hlavy nahor a nadol. Laserový lúč sa môže vyrovnať vzhľadom na os X alebo os Y meracieho prístroja.

Režim **CenterFind** sa spúšťa na laserovom prijímači. Prečítajte si a dodržiavajte návod na obsluhu laserového prijímača.



Počas vyhľadávania sa na displeji meracieho prístroja zobrazí symbol **CenterFind** pre jednu alebo obidve osi a indikácia stavu (12) bliká načerveno.

Ak sa laserový lúč nedá vyrovnať na stredovú líniu laserového prijímača, režim **CenterFind** sa automaticky ukončí a nájdený sklon sa zobrazí na úvodnom zobrazení.



Ak sa laserový lúč nedá vyrovnať na stredovú líniu laserového prijímača, otáčanie laserového lúča sa zastaví a na displeji sa zobrazí chybové hlásenie. Chybové hlásenie zatvoríte stlačením ľubovoľného tlačidla. Príslušná os sa znova niveluje na 0 %.

Skontrolujte, či sú merací prístroj a laserový prijímač správne postavené, a znova spustite tento režim. Laserový prijímač sa musí nachádzať v rozsahu otočenia  $\pm 8,5\%$  meracieho prístroja.

Upozornenie: Pri použití režimu **CenterFind** sa môže nastavenie oboch osí zmeniť, aj keď jedna z osí nebola vyrovnaná na laserový prijímač.

##### Režim CenterLock (GRL 650 CHVG)

V režime **CenterLock** sa merací prístroj automaticky pokúša vyrovnať laserový lúč na stredovú líniu laserového prijímača pohybom rotačnej hlavy nahor a nadol. Na rozdiel od režimu **CenterFind** sa poloha laserového prijímača neustále kontroluje a sklon meracieho prístroja sa automaticky prispôbuje. Hodnoty sklonu sa na displeji nezobrazujú.

- **Pri práci v režime CenterLock dbajte starostlivo na to, aby sa merací prístroj a laserový prijímač neúmyselne nepohybovali.** Prostredníctvom automatického prispôsobenia sklonu pri každej zmene polohy môže dôjsť k chybným meraniam.

Laserový lúč sa môže vyrovnávať vzhľadom na os X alebo Y meracieho prístroja.

Režim **CenterLock** sa spúšťa a ukončuje na laserovom prijímači. Prečítajte si a dodržiavajte návod na obsluhu laserového prijímača.



Počas vyhľadávania sa na displeji meracieho prístroja zobrazí symbol **CenterLock** pre jednu alebo obidve osi a indikácia stavu (12) bliká načerveno.



Ak nebolo možné laserový lúč vyrovnáť na stredovú líniu laserového prijímača, na úvodnom zobrazení sa zobrazí pre jednu alebo obidve osi symbol **CenterLock**. Hodnoty sklonu sa nezobrazujú.

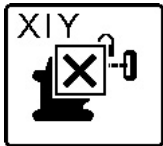

Ak sa laserový lúč nedal vyrovnáť na stredovú líniu laserového prijímača, otáčanie laserového lúča sa zastaví a na displeji sa zobrazí chybové hlásenie. Chybové hlásenie zatvoríte stlačením ľubovoľného tlačidla. Príslušná os sa znova niveluje na 0 %.

Skontrolujte, či sú merací prístroj a laserový prijímač správne postavené, a znova spustíte tento režim. Laserový prijímač sa musí nachádzať v rozsahu otočenia  $\pm 8,5\%$  meracieho prístroja.

Upozornenie: Pri použití režimu **CenterLock** sa môže nastavenie oboch osí zmeniť, aj keď jedna z osí nebola vyrovnaná na laserový prijímač.

### Parciálna projekcia (pozri obrázok C)

V rotačnej prevádzke môžete vypnúť variabilný laserový lúč (8) pre jeden alebo viac kvadrantov roviny rotácie. Umožní sa tým obmedziť ohrozenie laserovým lúčom na určitej oblasti. Okrem toho sa môže zabrániť rušeniu iných prístrojov laserovým lúčom alebo rušeniu laserového prijímača neželanými odrazmi.

Vypnutie jednotlivých kvadrantov sa môže ovládať pomocou **Bosch Levelling Remote App**. Kvadranty, v ktorých je laserový lúč viditeľný, sa dajú zistiť v zobrazení prevádzkového režimu lasera (a) na úvodnom zobrazení.

### Skúška presnosti meracieho prístroja

Nasledujúce práce by mali vykonávať len dobre vyškolené a kvalifikované osoby. Pri uskutočňovaní kontroly presnosti alebo pri kalibrácii meracieho prístroja musia byť známe zákonitosti.

#### Faktory ovplyvňujúce presnosť

Najväčší vplyv na presnosť merania má teplota okolia. Najmä rozdiely teploty prechádzajúce od zeme smerom hore môžu spôsobovať vychýlenie laserového lúča.

Aby sa minimalizovali tepelné vplyvy tepla stúpajúceho od zeme, odporúčame používať merací prístroj na statíve.

Okrem toho umiestnite podľa možnosti merací prístroj do stredu pracovnej plochy.

Okrem vonkajších vplyvov môžu k odchýlkam viesť aj vplyvy špecifické pre daný prístroj (ako sú napríklad pády alebo prudké nárazy). Preto pred začiatkom každej práce skontrolujte presnosť nivelácie.

Ak by merací prístroj prekročil maximálnu odchýlku pri niektorom z ďalej opísaných procesov merania, vykonajte kalibráciu pomocou (pozri „Kalibrácia meracieho prístroja“, Stránka 382) alebo dajte merací prístroj skontrolovať v zákazníckom servise firmy **Bosch**.

#### Kontrola presnosti nivelovania pri horizontálnej pozícii

Pre spoľahlivý a presný výsledok odporúčame vykonať skúšku presnosti nivelácie na voľnej dráhe merania **30 m** na pevnom podklade pred stenou. Pre každú os uskutočnite kompletné meranie.

- Namontujte merací prístroj v horizontálnej polohe **30 m** od steny na statív alebo ho položte na pevný, rovný podklad. Zapnite merací prístroj.

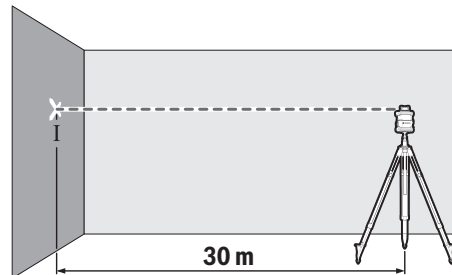

- Po skončení nivelácie si označte stred laserového lúča na stene (bod I).



- Otočte merací prístroj o  $180^\circ$  bez toho, aby ste zmenili výšku. Nechajte ho vynivelovať a označte stred bodu laserového lúča na stene (bod II). Dbajte na to, aby sa bod II nachádzal zvislo nad, príp. pod bodom I.

Zopakujte meranie pre druhú os. Pred začatím merania otočte merací prístroj o  $90^\circ$ .

Na dráhe merania **30 m** je maximálna prípustná odchýlka  $\pm 1,5$  mm. Rozdiel **d** medzi bodmi I a II smie teda byť pri každom z oboch meraní maximálne **3 mm**.

### Kontrola presnosti nivelovania pri vertikálnej pozícii

Na kontrolu potrebujete voľnú dráhu merania na pevnom podklade pred stenou s výškou **10 m**. Upevnite na tú stenu olovnicu.

- Postavte merací prístroj vo vertikálnej pozícii na pevný, rovný podklad. Zapnite merací prístroj a nechajte ho, aby sa naniveloval.

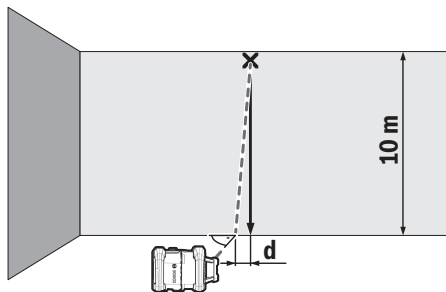

- Merací prístroj vyrovnajte tak, aby laserový lúč zasiahol olovnicu na hornom konci presne v strede. Rozdiel **d** medzi laserovým lúčom a olovnicom na dolnom konci snúry je odchýlka meracieho prístroja od zvislice.

Pri **10 m** vysokej dráhe merania je maximálna prípustná odchýlka  $\pm 1$  mm. Rozdiel **d** smie byť následne maximálne **1** mm.

### Kalibrácia meracieho prístroja

Nasledujúce práce by mali vykonávať len dobre vyškolené a kvalifikované osoby. Pri uskutočňovaní kontroly presnosti alebo pri kalibrácii meracieho prístroja musia byť známe zákonitosti.

- **Kalibráciu meracieho prístroja vykonávajú s mimoriadnou presnosťou alebo dajte merací prístroj skontrolovať v zákazníckom servise Bosch.** Nepresná kalibrácia vedie k nesprávnym výsledkom merania.
- **Kalibráciu spustíte len vtedy, keď sa kalibrácia meracieho prístroja musí vykonať.** Keď je merací prístroj v režime kalibrácie, kalibrácia musí prebehnúť až úplne do konca, aby potom nedochádzalo k nesprávnym výsledkom merania.

**Po každej kalibrácii skontrolujte presnosť nivelovania (pozrite si časť (pozri „Skúška presnosti meracieho prístroja“, Stránka 381).** Ak sa odchýlka ešte stále nachádza mimo maximálne prípustných hodnôt, dajte merací prístroj skontrolovať v zákazníckom servise firmy **Bosch**.

#### Kalibrácia osi X a Y

Kalibrácia GRL 600 CHV je možná iba pomocou laserového prijímača LR 60, kalibrácia GRL 650 CHVG iba pomocou LR 65 G. Laserový prijímač musí byť spojený s meracím prístrojom cez *Bluetooth*® (pozri „Vytvorenie spojenia s diaľkovým ovládaním/laserovým prijímačom“, Stránka 375). Merací prístroj a laserový prijímač nesmú počas kalibrácie zmeniť polohu (s výnimkou opísaných vyrovnaní, príp. otočení). Postavte merací prístroj na pevný, rovný podklad a bezpečne upevnite laserový prijímač.

Kalibrácia by sa mala podľa možnosti vykonať cez **Bosch Levelling Remote App**. Pri ovládaní cez aplikáciu je menšie riziko chýb, inak môže merací prístroj pri neopatrnom stlačení tlačidiel zmeniť polohu.

Pri kalibrácii bez aplikácie je nutné stlačiť príslušné tlačidlá na meracom prístroji, diaľkové ovládanie sa počas kalibrácie nemá používať.

Potrebujete voľnú dráhu merania **30 m** na pevnom podklade. Ak taká dráha merania nie je k dispozícii, kalibrácia sa môže vykonať aj s nízkou presnosťou nivelácie na dráhe merania s dĺžkou **15 m**.

#### Montáž meracieho prístroja a laserového prijímača pre kalibráciu:

Namontujte merací prístroj v horizontálnej polohe **30 m**, príp. **15 m** od laserového prijímača na statív (**43**) alebo ho postavte na pevný, rovný podklad.

Laserový prijímač bezpečne upevnite vo vhodnej výške:

- buď na stene alebo inom povrchu magnetmi alebo závesným háčikom laserového prijímača,
- alebo na stabilne upevnenej pomôcke s držiakom laserového prijímača.

Dodržiavajte pritom návod na obsluhu laserového prijímača.

#### Vyrovnanie meracieho prístroja pre kalibráciu:

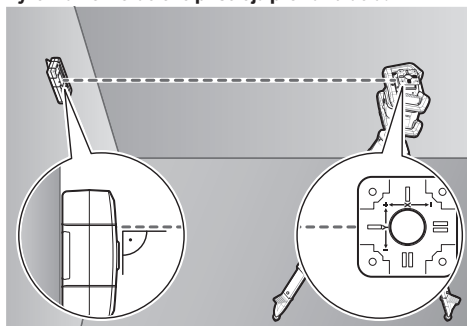

Merací prístroj vyrovnajte tak, aby vyrazený ukazovateľ osi X na meracom prístroji stranou s „+“ ukazoval na laserový prijímač. Os X musí byť pritom zvislo k laserovému prijímaču.

#### Spustenie kalibrácie:

- Kalibrácia cez **Bosch Levelling Remote App**: Zapnite merací prístroj. Spustíte kalibráciu v aplikácii. Postupujte podľa pokynov v aplikácii.
- Kalibrácia bez aplikácie: Zapnite merací prístroj a laserový prijímač. Zabezpečte, aby boli navzájom spojené cez *Bluetooth*®. Spustíte kalibráciu tým, že súčasne stlačíte tlačidlo vypínača laserového prijímača a tlačidlo režimu **CenterFind** na laserovom prijímači. Na displeji laserového prijímača sa objaví **CAL**.

Ak chcete v prípade potreby kalibráciu zrušiť, dlho stlačte tlačidlo režimu **CenterFind** na laserovom prijímači.

**Uskutočnenie kalibrácie bez aplikácie:**

Zvoľte v menu, ktoré sa objaví po spustení kalibrácie na displeji meracieho prístroja, existujúcu vzdialenosť medzi meracím prístrojom a laserovým prijímačom. Stlačte tlačidlo ▲ (4) príp. ▼ (3). Výber potvrdíte pomocou tak, že stlačíte tlačidlo nastavenia sklonu (14).



Aby ste v nasledujúcom menu potvrdili zvolenú dráhu merania vrátane príslušnej presnosti nivelácie () , stlačte tlačidlo nastavenia sklonu (14). Aby ste sa vrátili k výberu dráhy merania () , stlačte tlačidlo pre líniový prevádzku (5).

Laserový prijímač výškovo vyrovnajte tak, aby sa variabilný laserový lúč (8) na laserovom prijímači zobrazil ako stredový (pozri návod na obsluhu laserového prijímača). Laserový prijímač bezpečne upevnite v tejto výške.

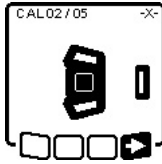

Skontrolujte, či sú merací prístroj a laserový prijímač navzájom vyrovnané, ako je zobrazené na displeji (strana s „+“ osi X je nasmerovaná na laserový prijímač). Kalibráciu osi X spustíte pomocou tak, že stlačíte tlačidlo nastavenia sklonu (14).

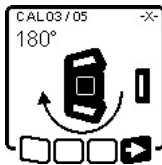

Ak sa objaví na displeji tento krok, merací prístroj otočte o 180°, aby strana s „-“ osi X bola nasmerovaná na laserový prijímač. Pri každom otočení dávajte pozor, aby sa výška a sklon meracieho prístroja nezmenili. Otočenie potvrdíte pomocou tak, že stlačíte tlačidlo nastavenia sklonu (14). Kalibrácia osi X bude pokračovať.



Po úspešnom ukončení kalibrácie osi X sa objaví tento symbol na displeji meracieho prístroja.

Pokračuje v kalibrácii pomocou tak, že stlačíte tlačidlo nastavenia sklonu (14).

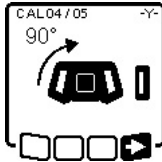

Pre kalibráciu osi Y merací prístroj otočte v smere šípky o 90°, aby strana s „+“ osi Y bola nasmerovaná na laserový prijímač. Otočenie potvrdíte pomocou tak, že stlačíte tlačidlo nastavenia sklonu (14).

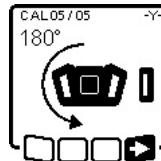

Ak sa objaví na displeji tento krok, merací prístroj otočte o 180°, aby strana s „-“ osi Y bola nasmerovaná na laserový prijímač. Otočenie potvrdíte pomocou tak, že stlačíte tlačidlo nastavenia sklonu (14). Kalibrácia osi Y bude pokračovať.



Po úspešnom ukončení kalibrácie osi Y sa objaví tento symbol na displeji meracieho prístroja.

Kalibráciu osi Y ukončíte pomocou tak, že stlačíte tlačidlo nastavenia sklonu (14).



Tento symbol potvrdzuje úspešnú kalibráciu osi X a osi Y s presnosťou nivelácie, ktorá bola na začiatku zvolená. Ukončíte kalibráciu pomocou tak, že stlačíte tlačidlo nastavenia sklonu (14).

Keď je kalibrácia úspešne ukončená, merací prístroj sa automaticky vypne.



Po neúspešnej kalibrácii osi X, príp. osi Y sa objaví príslušné chybové hlásenie na displeji meracieho prístroja. Na displeji laserového prijímača sa objaví **ERR**.

Zrušte kalibráciu pomocou tak, že stlačíte tlačidlo líniovej prevádzky (5).

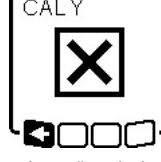

Zabezpečte, aby boli merací prístroj a laserový prijímač správne vyrovnané (pozri opis ďalej hore). Spustíte kalibráciu nanovo.

Ak kalibrácia znova zlyhá, dajte merací prístroj skontrolovať v zákazníckom servise firmy **Bosch**.

**Kalibrácia osi Z**

Na kalibráciu potrebujete voľnú dráhu merania na pevnom podklade pred stenou s výškou **10 m**. Upevnite na tú stenu olovnicu.

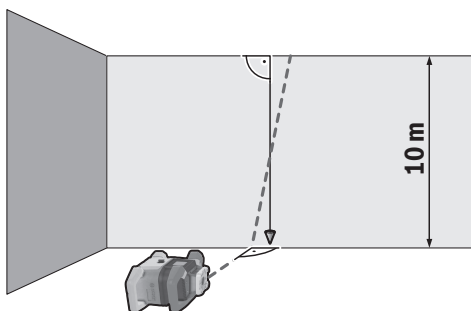

Postavte merací prístroj na pevný, rovný podklad. Zapnite merací prístroj a nechajte ho, aby sa zanimaloval. Merací prístroj vyrovnajte tak, aby laserový lúč zasiahol zvislo stenu a preťal olovnicu. Vypnite merací prístroj.

Režim kalibrácie spustíte tak, že tlačidlo nastavenia sklonu (14) podržíte stlačené a potom stlačíte navyše ešte krátko vypínač (11). Merací prístroj sa zapne. Nechajte merací prístroj dokončiť niveláciu.

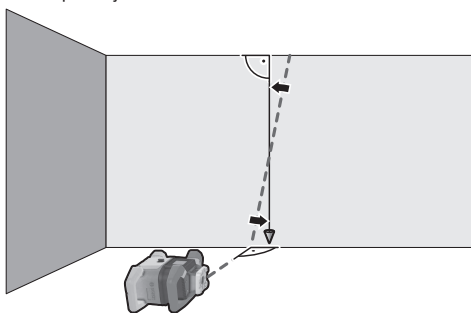

Laserový lúč vyrovnajte tak, aby podľa možnosti prebiehal paralelne s olovnicou.



Vyrovnejte laserový lúč v smere ▲ tak, že stlačíte tlačidlo ▲ (4). Nakoľte laserový lúč v smere ▼ tak, že stlačíte tlačidlo ▼ (3).

Ak to nie je možné, laserový lúč vyrovnajte paralelne s olovnícou, potom vyrovnajte merací prístroj presnejšie k stene a znova pustite proces kalibrácie.

Keď je laserový lúč paralelne vyrovnaný, potom uložte kalibráciu pomocou  tak, že stlačíte tlačidlo nastavenia sklonu (14).



Tento symbol potvrdzuje úspešnú kalibráciu osi Z. Súčasne bliká indikácia stavu (12) 3× nazeleno. Ukončíte kalibráciu pomocou  tak, že stlačíte tlačidlo nastavenia sklonu (14).

Keď je kalibrácia úspešne ukončená, merací prístroj sa automaticky vypne.



Ak bola kalibrácia osi Z neúspešná, objaví sa chybové hlásenie. Zrušte kalibráciu pomocou  tak, že stlačíte tlačidlo líniovej prevádzky (5).

Zabezpečte, aby referenčná zvislica ležala v oblasti otáčania rotačnej hlavy a kalibráciu znova spustite. Dávajte pozor, aby sa meracím prístrojom počas kalibrácie nepohlo.

Ak kalibrácia znova zlyhá, dajte merací prístroj skontrolovať v zákazníckom servise firmy **Bosch**.

### Pracovné pokyny

- ▶ **Na označovanie použite vždy len stred laserového bodu, resp. laserovej čiary.** Veľkosť laserového bodu, resp. šírka laserovej čiary sa mení podľa vzdialenosti.
- ▶ **Merací prístroj je vybavený rádiovým rozhraním. Dodržiavajte lokálne prevádzkové obmedzenia, napríklad v lietadlách alebo nemocniciach.**

### Práca s laserovou cieľovou tabuľkou

Cieľová tabuľka lasera (51) zlepšuje viditeľnosť laserového lúča pri nepriaznivých podmienkach a väčších vzdialenostiach.

Odrážajúca plocha cieľovej tabuľky lasera (51) zlepšuje viditeľnosť laserovej línie, vďaka prietvlnitej ploche je laserová línia rozpoznateľná aj zo zadnej strany cieľovej tabuľky lasera.

### Práca so statívom (príslušenstvo)

Statív poskytuje stabilnú a výškovo nastaviteľnú meraciu podložku. Pre horizontálnu prevádzku nasadíte merací prístroj so 5/8" upínaním statívu (18) na závit statívu (43). Priskrutkujte merací prístroj skrutkou na presné nastavenie statívu.

Pre vertikálnu prevádzku použite 5/8" upínanie statívu (20).

Pri statíve s rozmerovou stupnicou na výsuvnej časti môžete priamo nastaviť výškové posunutie.

Ešte predtým, ako zapnete merací prístroj, statív zhruba vyrovnajte.

### Okuliare na zviditeľnenie laserového lúča (príslušenstvo)

Laserové okuliare na zviditeľnenie laserového lúča filtrujú svetlo okolia. Vďaka tomu sa stáva svetlo lasera pre oko svetlejšim.

- ▶ **Okuliare na zviditeľnenie laserového lúča (príslušenstvo) nepoužívajte ako ochranné okuliare.** Okuliare na zviditeľnenie laserového lúča slúžia na lepšie rozpoznanie laserového lúča; nechránia však pred laserovým žiarením.
- ▶ **Okuliare na zviditeľnenie laserového lúča (príslušenstvo) nepoužívajte ako slnečné okuliare alebo v cestnej doprave.** Okuliare na zviditeľnenie laserového lúča neposkytujú úplnú UV ochranu a zhoršujú vnímanie farieb.

### Práca s nástenným držiakom a vyrovnávacou jednotkou (pozri obrázok D)

Merací prístroj môžete upevniť pomocou nástenného držiaka s vyrovnávacou jednotkou (44) na stenu. Použitie nástenného držiaka sa odporúča napr. pri prácach, ktoré sú nad výškou vysúvacej časti statívov alebo pri prácach na nestabilnom podklade a bez statívu.

Nástenný držiak (44) pevne priskrutkujte skrutkami cez upevňovacie otvory (45) na stenu. Nástenný držiak namontujte podľa možnosti zvislo a dbajte pritom na stabilné upevnenie.

Zaskrutkujte 5/8" skrutku (48) nástenného držiaka podľa použitia do horizontálneho upínania statívu (18) alebo do vertikálneho upínania statívu (20) na meracom prístroji.

Pomocou vyrovnávacej jednotky môžete merací prístroj posúvať do výšky v rozsahu cca 13 cm. Stlačte tlačidlo (46) a posuňte vyrovnávaciu jednotku približne do požadovanej výšky. Pomocou skrutky na jemné nastavenie (47) môžete laserový lúč vyrovnať presne do referenčnej výšky.

### Práca s meracou latou (príslušenstvo) (pozri obrázok E)

Na kontrolu rovnosti alebo naznačenie sklonov sa odporúča použiť meraciu latu (42) spolu s laserovým prijímačom.

Na meracej lište (42) je hore naznačená relatívna rozmerová stupnica. Nulovú výšku stupnice si môžete predvoliť dole na výťahu. Takýmto spôsobom môžete priamo odčítať odchýlky od určenej výšky.

### Príklady postupov

#### Prenášanie/kontrola výšok (pozri obrázok F)

Postavte merací prístroj v horizontálnej polohe na pevný podklad alebo namontujte na statív (43) (príslušenstvo).

Práca so statívom: Nastavte laserový lúč do požadovanej výšky. Preneste resp. skontrolujte výšku v cieľovom mieste.

Práca bez statívu: Zistíte výškový rozdiel medzi laserovým lúčom a výškou v referenčnom bode pomocou cieľovej tabuľky lasera (51). Preneste resp. skontrolujte nameraný výškový rozdiel v cieľovom mieste.

#### Paralelné vyrovnanie päty zvislice nahor/naznačenie pravého uhla (pozri obrázok G)

Ak sa majú naznačiť pravé uhly alebo vyrovnať medzisteny, päta zvislice musíte vyrovnať nahor (10) paralelne, t. j. v rovnakej vzdialenosti od vzťažnej línie (napr. steny).

Postavte merací prístroj vo vertikálnej polohe a umiestnite ho tak, aby päta zvislice prebiehala nahor približne paralelne so vzťažnou líniou.

Pre presné umiestnenie odmerajte vzdialenosť medzi päťou zvislice nahor a vzťažnou líniou priamo na meracom prístroji pomocou cieľovej tabuľky lasera (51). Odmerajte znova vzdialenosť medzi päťou zvislice nahor a vzťažnou líniou podľa možnosti v čo najväčšej vzdialenosti od meracieho prístroja. Vyrovnať päť zvislice nahor tak, aby mala rovnaký odstup od vzťažnej línie ako pri meraní priamo na meracom prístroji.

Pravý uhol k päte zvislici nahor (10) sa zobrazí variabilným laserovým lúčom (8).

### Zobrazenie zvislej/vertikálnej roviny (pozri obrázok G)

Ak chcete zobraziť zvislú resp. vertikálnu rovinu, postavte merací prístroj do vertikálnej polohy. Ak má vertikálna rovina prebiehať v pravom uhle k vzťažnej línii (napr. stena), potom vyrovnať päť zvislice nahor (10) na tejto vzťažnej línii.

Zvislica sa zobrazí variabilným laserovým lúčom (8).

### Vyrovnanie zvislej/vertikálnej roviny (pozri obrázok H)

Keď chcete nastaviť zvislú laserovú líniu alebo rovinu rotácie na nejakom referenčnom bode na stene, postavte rotačný laser do vertikálnej polohy a vyrovnať laserovú líniu, resp. rovinu rotácie približne na referenčný bod. Na presné vyrovnanie vzhľadom na referenčný bod otočte rovinu rotácie okolo osi X (pozri „Otváčanie roviny otáčania pri vertikálnej polohe“, Stránka 377).

### Práca bez laserového prijímača

Za priaznivých svetelných pomerov (tmavé okolie) a na krátke vzdialenosti môžete pracovať bez laserového prijímača. Pre lepšiu viditeľnosť laserových lúčov zvolte buď líniovú prevádzku, alebo vyberte bodovú prevádzku a laserový lúč otočte okolo cieľového miesta.

### Práca s laserovým prijímačom (pozri obrázok E)

Pri nepriaznivých svetelných podmienkach (svetlé okolie, priame slnečné žiarenie) a na veľké vzdialenosti použite na lepšie vyhľadanie laserových línií laserový prijímač (41). Zvoľte pri práci s laserovým prijímačom rotačnú prevádzku s maximálnou rýchlosťou rotácie laserového lúča.

### Práca vo vonkajšom prostredí (pozri obrázok E)

Vo vonkajšom prostredí by sa mal vždy používať laserový prijímač (41).

Pri práci na nejstej podlahe namontujte merací prístroj na statív (43). Pracujte len s aktivovanou funkciou výstraha pred otrasom, aby sa zabránilo chybným meraniam pri pohybe podlahy alebo otrasoch meracieho prístroja.

### Zriadenie debnení (pozri obrázok I)

Namontujte merací prístroj v horizontálnej polohe na statív (43) a statív postavte mimo oblasti debnenia. Zvoľte rotačnú prevádzku.

Upevnite laserový prijímač (41) pomocou držiaka na meraciu latu (42). Nasadte meraciu latu na referenčný bod pre debnenie.

Laserový prijímač výškovo vyrovnať na meracej late tak, aby sa variabilný laserový lúč (8) meracieho prístroja zobrazil ako stredový (pozri návod na prevádzku laserového prijímača).

Nasadte potom meraciu latu s laserovým prijímačom postupne na rôzne kontrolné miesta na debnení. Dávajte pozor, aby poloha laserového prijímača na meracej late zostala nezmenená.

Korigujte výšku debnenia, kým sa laserový lúč nezobrazí na všetkých kontrolných miestach ako stredový.

### Kontrola sklonov (pozri obrázok J)

Namontujte merací prístroj v horizontálnej pozícii na statív (43). Zvoľte rotačnú prevádzku.



Statív s meracím prístrojom postavte tak, aby os X bola vyrovnaná v jednej línii s kontrolovaným sklonom.

Nastavte požadovaný sklon ako sklon osi X (pozri „Sklonová prevádzka pri horizontálnej polohe“, Stránka 379).

Upevnite laserový prijímač (41) pomocou držiaka na meraciu latu (42). Nasadte meraciu latu na päťu naklonenej plochy.

Laserový prijímač výškovo vyrovnať na meracej late tak, aby sa variabilný laserový lúč (8) meracieho prístroja zo-

brazil ako stredový (pozri návod na prevádzku laserového prijímača).

Nasadte potom meraciu latu s laserovým prijímačom postupne na rôzne kontrolné miesta na naklonenej ploche. Dávajte pozor, aby poloha laserového prijímača na meracej late zostala nezmenená.

Keď sa laserový lúč zobrazí na všetkých kontrolných miestach ako stredový, sklon plochy je správny.

## Prehľad indikácií stavu



Merací prístroj		Funkcia
Zelená	Červená	
○		Horizontálna poloha: proces nivelácie osi X a/alebo osi Y Vertikálna poloha: proces nivelácie osi X
○		Pokožový režim aktivovaný
●		Horizontálna poloha: Obidve osi sú nivelizované. Vertikálna poloha: Os X je nivelizovaná.
	○	Automatické vypnutie kvôli chybovému hláseniu (napr. vybitá batéria/akumulátor, prekročená prevádzková teplota)
	○	Režim <b>CenterFind</b> alebo režim <b>CenterLock</b> spustený (pozri návod na obsluhu laserového prijímača)
	○	Zmena polohy meracieho prístroja bez vypnutia/zapnutia
	○	Samonivelácia nie je možná, koniec rozsahu samonivelácie
	○	Funkcia výstrahy pred otrasmi spustená
	○	Kalibrácia meracieho prístroja je spustená.
	●	Horizontálna poloha: minimálne jedna os je naklonená alebo v manuálnej prevádzke. Vertikálna poloha: os X je naklonená alebo v manuálnej prevádzke.

● neprerušované svietenie

○ blikanie

Diaľkové ovládanie		Diaľkové ovládanie		Funkcia
zelená	červená	zelená	červená	
○				Proces nivelácie osi X (horizontálna a vertikálna poloha)
		○		Proces nivelácie osi Y (horizontálna poloha)
○		○		Diaľkové ovládanie sa spojí cez <i>Bluetooth</i> ®. (Obidve indikácie stavu striedavo blikajú.)
●				Os X je nivelovaná (horizontálna a vertikálna poloha).
		●		Os Y je nivelovaná (horizontálna poloha).
● (3 s)		● (3 s)		Diaľkové ovládanie úspešné spojené cez <i>Bluetooth</i> ®
	●			Os X je naklonená alebo v manuálnej prevádzke (horizontálna a vertikálna poloha).
			●	Os Y je naklonená alebo v manuálnej prevádzke (horizontálna poloha).



Diaľkové ovládanie		Diaľkové ovládanie		Funkcia
				
zelená	červená	zelená	červená	
	● (3 s)		● (3 s)	Spojenie s meracím prístrojom cez <i>Bluetooth</i> ® zlyhalo

● nepreušované svetlenie

○ blikanie





### Prehľad možností ovládania funkcií













Funkcia	GRL 600 CHV	GRL 650 CHVG	RC 6	LR 60	LR 65 G	Bosch Levelling Remote App
Zapnutie/vypnutie GRL 600 CHV/GRL 650 CHVG	●	●	-	-	-	-
Vytvorenie spojenia cez <i>Bluetooth</i> ® <sup>A)</sup>	●	●	●	●	●	●
Pokožový režim	●	●	●	-	-	●
Zapnutie blokovania tlačidiel	-	-	-	-	-	●
Vypnutie blokovania tlačidiel	●	●	-	-	-	●
Rotačná, líniová a bodová prevádzka	●	●	●	-	-	●
Otáčanie línie/bodu v rámci roviny rotácie	●	●	●	-	-	●
Otáčanie roviny otáčania pri vertikálnej polohe	●	●	●	-	-	●
Automatická funkcia päta zvislice nadol pri vertikálnej polohe	-	-	●	-	-	●
Zapnutie/vypnutie funkcie výstrahy pred otrasmi	●	●	-	-	-	●
Zmena citlivosti funkcie výstrahy pred otrasmi	-	●	-	-	-	●
Sklonová prevádzka	●	●	●	-	-	●
Zmena <b>SlopeProtect</b> (GRL 650 CHVG)	-	-	-	-	-	●
Manuálna prevádzka	●	●	-	-	-	●
Režim <b>CenterFind</b>	-	-	-	●	●	-
Režim <b>CenterLock</b>	-	-	-	-	●	-
Parciálna projekcia	-	-	-	-	-	●
Kalibrácia osi X a osi Y (horizontálna poloha) <sup>B)</sup>	●	●	-	●	●	●
Kalibrácia osi Z (vertikálna poloha)	●	●	-	-	-	●

A) Funkcia sa musí spustiť súčasne na meracom prístroji na jednej strane a diaľkovom ovládaní, laserovom prijímači, príp. smartfóne na druhej strane.

B) Funkcia sa spustí buď na meracom prístroji a smartfóne spoločne alebo na laserovom prijímači.

### Odstránenie porúch

Displej rotačného lasera	Displej laserového prijímača	Problém	Pomoc
	-	Automatické vypnutie (akumulátor, príp. batérie sú vybité)	Vymeňte akumulátor, príp. batérie.
	-	Automatické vypnutie (prečlenená prevádzková teplota)	Prv než zapnete merací prístroj, nechajte ho nadobudnúť bežnú teplotu. Potom merací prístroj skontrolujte a v prípade potreby ho skalibrujte.
 	-/PNK	Vytvorenie spojenia s diaľkovým ovládaním (40),	Chybové hlásenie zatvorte stlačením tlačidla vypínača (11). Znova spustíte vytvorenie spojenia (pozri „Vytvorenie spojenia s diaľkovým ovládaním/laserovým“)

Displej rotačného lasera	Displej laserového prijímača	Problém	Pomoc
		prip. laserovým prijímačom <b>(41)</b> zlyhalo	prijímačom“, Stránka 375). Ak nie je možné vytvoriť spojenie, obráťte sa na zákaznícky servis firmy <b>Bosch</b> .
	-	Vytvorenie spojenia s mobilným koncovým zariadením zlyhalo	Chybové hlásenie zatvoríte stlačením tlačidla vypínača <b>(11)</b> . Znova spustíte vytvorenie spojenia (pozri „Diaľkové ovládanie prostredníctvom <b>Bosch Levelling Remote App</b> “, Stránka 376). Ak nie je možné vytvoriť spojenie, kontaktujte zákaznícky servis firmy <b>Bosch</b> .
	-	Merací prístroj je naklonený o viac ako 8,5 % alebo nie je v správnej horizontálnej alebo vertikálnej polohe.	Nanovo umiestnite merací prístroj, buď v horizontálnej alebo vo vertikálnej polohe. Nová nivelácia sa spustí automaticky.
	-	Prekročenie maximálnej doby nivelácie	Nanovo umiestnite merací prístroj, buď v horizontálnej alebo vo vertikálnej polohe. Niveláciu znova spustíte krátkym stlačením tlačidla vypínača <b>(11)</b> .
	-	Zmena medzi horizontálnou a vertikálnou polohou bez vypnutia/zapnutia meracieho prístroja	Niveláciu znova spustíte krátkym stlačením tlačidla vypínača <b>(11)</b> .
	<b>ERR</b>	Kalibrácia osi X zlyhala	Zrušte kalibráciu pomocou  tak, že stlačíte tlačidlo líniovej prevádzky <b>(5)</b> . Skontrolujte, či je políčko príjmu laserového prijímača zvislo k príslušnej osi (X/Y) meracieho prístroja. Spustíte kalibráciu nanovo.
	<b>ERR</b>	Kalibrácia osi Y zlyhala	
	-	Kalibrácia osi Z zlyhala	Zrušte kalibráciu pomocou  tak, že stlačíte tlačidlo líniovej prevádzky <b>(5)</b> . Skontrolujte, či je merací prístroj správne vyrovnaný a znova spustíte kalibráciu.
	<b>ERR</b>	Režim <b>CenterFind</b> vzhľadom na os X zlyhal	Chybové hlásenie zatvoríte stlačením ľubovoľného tlačidla. Skontrolujte, či sú merací prístroj a laserový prijímač správne postavené. Laserový prijímač sa musí nachádzať v rozsahu otočenia $\pm 8,5$ % meracieho prístroja. Znova spustíte tento režim.
	<b>ERR</b>	Režim <b>CenterFind</b> vzhľadom na os Y zlyhal	
<b>GRL 650 CHVG:</b>			
	<b>ERR</b>	Režim <b>CenterLock</b> vzhľadom na os X zlyhal	Chybové hlásenie zatvoríte stlačením ľubovoľného tlačidla. Skontrolujte, či sú merací prístroj a laserový prijímač správne postavené. Laserový prijímač sa musí nachádzať v rozsahu otočenia $\pm 8,5$ % meracieho prístroja. Znova spustíte tento režim.
	<b>ERR</b>	Režim <b>CenterLock</b> vzhľadom na os Y zlyhal	

## Údržba a servis

### Údržba a čistenie

Merací prístroj a diaľkové ovládanie udržiavajte vždy čisté. Neponárajte merací prístroj a diaľkové ovládanie do vody ani do iných kvapalín.

Znečistenia utrite vlhkou mäkkou handričkou. Nepoužívajte žiadne čistiace prostriedky či rozpúšťadlá.

Čistite na meracom prístroji pravidelne predovšetkým plochy na výstupnom otvore lasera a dávajte pozor, aby ste pritom odstránili zachytené vlákna tkaniny.

Merací prístroj skladujte a prepravujte len v kufríku (53).

V prípade potreby opravy zašlite merací prístroj v kufríku (53).

Pri preprave meracieho prístroja v kufríku (53) môžete statív (43) upevniť popruhom (52) na kufrík.

### Zákaznícka služba a poradenstvo ohľadom použitia

Servisné stredisko Vám odpovie na otázky týkajúce sa opravy a údržby Vášho produktu ako aj náhradných dielov. Rozkladové výkresy a informácie o náhradných dieloch nájdete tiež na: [www.bosch-pt.com](http://www.bosch-pt.com)

V prípade otázok týkajúcich sa našich výrobov a príslušenstva Vám ochotne pomôže poradenský tím Bosch.

V prípade akýchkoľvek otázok a objednávok náhradných dielov uvádzajte bezpodmienečne 10-miestne vecné číslo uvedené na typovom štítku výrobku.

#### Slovakia

Na [www.bosch-pt.sk](http://www.bosch-pt.sk) si môžete objednať opravu vášho stroja alebo náhradné diely online.

Tel.: +421 2 48 703 800

Fax: +421 2 48 703 801

E-Mail: [servis.naradia@sk.bosch.com](mailto:servis.naradia@sk.bosch.com)

[www.bosch-pt.sk](http://www.bosch-pt.sk)

#### Ďalšie adresy servisov nájdete na:

[www.bosch-pt.com/serviceaddresses](http://www.bosch-pt.com/serviceaddresses)

### Transport

Odporúčané lítiovo-iónové akumulátory podliehajú požiadavkám na transport nebezpečného nákladu. Tieto akumulátory smie používateľ náradia prepravovať po cestách bez ďalších opatrení.

Pri zasielaní tretími osobami (napr.: leteckou dopravou alebo prostredníctvom špedície) treba rešpektovať osobitné požiadavky na obaly a označenie. V takomto prípade treba pri príprave zásielky bezpodmienečne konzultovať s odborníkom na prepravu nebezpečného tovaru.

Akumulátory zasielajte iba vtedy, ak nemajú poškodený obal. Otvorené kontakty prelepte a akumulátor zabaľte tak, aby sa v obale nemohol posúvať. Rešpektujte aj prípadné doplnujúce národné predpisy.

### Likvidácia



Elektrické náradie, akumulátory/batérie, príslušenstvo a obaly treba dať na recykláciu zodpovedajúcu ochrane životného prostredia.



Neodhadzujte elektrické náradie ani akumulátory/batérie do komunálneho odpadu!

#### Len pre krajiny EÚ:

Podľa európskej smernice 2012/19/EÚ o odpade z elektrických a elektronických zariadení a podľa jej transpozície v národnom práve sa musia už nepoužiteľné elektrické zariadenia a, podľa európskej smernice 2006/66/ES, poškodené alebo vybité akumulátory/batérie zbierať separovane a odovzdať na recykláciu v súlade s ochranou životného prostredia.

Pri nesprávnej likvidácii môžu mať staré elektrické a elektronické zariadenia kvôli novej prítomnosti nebezpečných látok škodlivý vplyv na životné prostredie a ľudské zdravie.

#### Akumulátory/batérie:

##### Li-Ion:

Dodržujte pokyny uvedené v časti Transport (pozri „Transport“, Stránka 389).

## Tartalomjegyzék

Biztonsági előírások a forgó lézer és a távirányító számára .....	Oldal 392
A termék és a teljesítmény leírása .....	Oldal 393
Rendeltetésszerű használat .....	Oldal 393
Forgó lézer .....	Oldal 393
Távirányító .....	Oldal 393
Az ábrázolásra kerülő komponensek .....	Oldal 393
Forgó lézer .....	Oldal 393
A forgó lézer kijelző elemei .....	Oldal 393
Távirányító .....	Oldal 393
Tartozékok/pótalkatrészek .....	Oldal 394
Műszaki adatok .....	Oldal 394
Összeszerelés .....	Oldal 396
A mérőműszer energiaellátása .....	Oldal 396
Üzemelés akkumulátorral .....	Oldal 396
Akkumulátor töltöttségi szint kijelző .....	Oldal 396
Tájékoztató az akkumulátor optimális kezeléséhez .....	Oldal 396
Üzemeltetés elemekkel .....	Oldal 396
Az akkumulátor/elemek kicserélése (lásd a <b>A</b> ábrát) .....	Oldal 397
Feltöltési szintjelző display .....	Oldal 397
A távirányító energiaellátása .....	Oldal 397
Üzemeltetés .....	Oldal 397
A távirányító üzembe helyezése .....	Oldal 397
A forgó lézer üzembe helyezése .....	Oldal 397
A mérőműszer felállítása .....	Oldal 398
A mérőműszer kezelése .....	Oldal 398
Be- és kikapcsolás .....	Oldal 398
Az összeköttetés felépítése a távirányítóval / a lézer vevőkészülékkel .....	Oldal 398
Távirányítás a <b>Bosch Levelling Remote App</b> appal .....	Oldal 399
Nyugalmi üzemmód .....	Oldal 399
A billentyűzet reteszélése .....	Oldal 400
Üzem módok .....	Oldal 400
Az X- és Y-tengely helyzetének beállítása .....	Oldal 400
Az üzemmódok áttekintése .....	Oldal 400
Forgó üzemmód .....	Oldal 400
Vonal-üzemmód/pont-üzemmód .....	Oldal 400
Vonal/pont elforgatása a forgási síkon belül .....	Oldal 401
A forgási sík elforgatása függőleges helyzet mellett .....	Oldal 401
Automatikus alsó talppont-funkció függőleges helyzet esetén .....	Oldal 401
Szintező automatika .....	Oldal 401
Áttekintés .....	Oldal 401
Helyzetváltozások .....	Oldal 401
Rázkódási figyelmeztetési funkció .....	Oldal 401
Dőlt helyzetű üzem vízszintes helyzet esetén .....	Oldal 402
Dőlési érték memória dőlt helyzetű üzemhez vízszintes helyzet esetén (GRL 650 CHVG) .....	Oldal 402
<b>SlopeProtect</b> .....	Oldal 403
Kézi üzem .....	Oldal 403
Kézi üzem vízszintes helyzet esetén .....	Oldal 403
Kézi üzem függőleges helyzet esetén .....	Oldal 403
Funkciók .....	Oldal 403

<b>CenterFind</b> üzemmód .....	Oldal 403
<b>CenterLock</b> üzemmód (GRL 650 CHVG) .....	Oldal 404
Részleges kivetítés (lásd a <b>C</b> ábrát) .....	Oldal 404
A mérőműszer pontosságának ellenőrzése .....	Oldal 404
A pontosságot befolyásoló hatások .....	Oldal 404
A színtezési pontosság ellenőrzése vízszintes helyzet esetén .....	Oldal 405
A színtezési pontosság ellenőrzése függőleges helyzet esetén .....	Oldal 405
A mérőműszer kalibrálása .....	Oldal 405
Az X- és Y-tengely kalibrálása .....	Oldal 405
A Z-tengely kalibrálása .....	Oldal 407
Munkavégzési tanácsok .....	Oldal 408
Munkavégzés a lézer-céltáblával .....	Oldal 408
Munkavégzés műszerállvánnyal (tartozék) .....	Oldal 408
Lézerpont kereső szemüveg (tartozék) .....	Oldal 408
Munkavégzés a fali tartó és iránybeállító egységgel (lásd a <b>D</b> ábrát) .....	Oldal 408
Munkavégzés a mérőléccel (tartozék) (lásd a <b>E</b> ábrát) .....	Oldal 408
Munkavégzési példák .....	Oldal 408
Magasságok átvitele/ellenőrzése (lásd a <b>F</b> ábrát) .....	Oldal 408
Felső talppont párhuzamos beállítása / derékszög felvitele (lásd a <b>G</b> ábrát) .....	Oldal 408
Merőleges/függőleges sík kijelzése (lásd a <b>G</b> ábrát) .....	Oldal 409
Merőleges/függőleges sík beállítás (lásd a <b>H</b> ábrát) .....	Oldal 409
Munkavégzés a lézer vevőkészülék nélkül .....	Oldal 409
Munkavégzés a lézer vevőkészülékkel (lásd a <b>E</b> ábrát) .....	Oldal 409
Munkavégzés a szabadban (lásd a <b>E</b> ábrát) .....	Oldal 409
Zsaluzás beállítása (lásd a <b>I</b> ábrát) .....	Oldal 409
A dőlésszögek ellenőrzése (lásd a <b>J</b> ábrát) .....	Oldal 409
Az állapotkijelzések áttekintése .....	Oldal 409
A funkciók vezérlési lehetőségeinek áttekintése .....	Oldal 410
Az üzemzavarok elhárítása .....	Oldal 411
Karbantartás és szerviz .....	Oldal 412
Karbantartás és tisztítás .....	Oldal 412
Vevőszolgálat és alkalmazási tanácsadás .....	Oldal 413
További szerviz-címek itt találhatóak: .....	Oldal 413
Szállítás .....	Oldal 413
Hulladékkezelés .....	Oldal 413
Csak az EU-tagországok számára: .....	Oldal 413
Akkumulátorok/elemek: .....	Oldal 413

## Magyar

### Biztonsági előírások a forgó lézer és a távirányító számára



Olvassa el és tartsa be valamennyi utasítást, hogy veszélymentesen és biztonságosan tudja kezelni a készüléket. Ha nem veszi tekintetbe ezen utasításokat, ezzel negatív befolyást gyakorolhat a beépített védelmi intézkedések hatékonyságára. Sohase tegye felismerhetetlenné a figyelmeztető táblákat. **BIZTOS HELYEN ŐRIZZE MEG EZEKET AZ UTASÍTÁSOKAT, ÉS HA A TERMÉKEKET TOVÁBBADJA, ADJA TOVÁBB EZEKET AZ UTASÍTÁSOKAT IS.**

- ▶ **Vigyázat** – ha az itt megadottól eltérő kezelő vagy szabályozó berendezéseket, vagy az itt megadottaktól eltérő eljárást használ, ez veszélyes sugársérülésekhez vezethet.
- ▶ **A mérőműszer egy lézer figyelmeztető táblával kerül kiszállításra** (ez a mérőműszernek az ábrák oldalán látható ábráján a meg van jelölve).
- ▶ **Ha a lézer figyelmeztető tábla szövege nem az Ön nyelvén van megadva, ragassza át azt az első üzembe helyezés előtt a készülékkel szállított öntapadó címkével, amelyen a szöveg az Ön országában használatos nyelven található.**



**Ne irányítsa a lézersugarat más személyekre vagy állatokra és saját maga se nézzen bele sem a közvetlen, sem a visszavert lézersugárba.** Ellenkező esetben a személyeket elvakíthatja, baleseteket okozhat és megsértheti az érintett személy szemét.

- ▶ **Ha a szemét lézersugárzás éri, csukja be a szemét és lépjen azonnal ki a lézersugár vonalából.**
- ▶ **Ne hajtson végre a lézerberendezésen semmiféle változtatást.** Az ezen használati utasításban megadott beállítási lehetőségeket veszélytelenül használhatja.
- ▶ **A lézer keresőszeműveget (külön tartozék) ne használja védőszeművegként.** A lézer keresőszeműveg a lézersugár felismerésének megkönnyítésére szolgál, de a lézersugártól nem véd.
- ▶ **A lézer keresőszeműveget (külön tartozék) ne használja napszeművegként, vagy a közúti közlekedéshez.** A lézer keresőszeműveg nem nyújt teljes védelmet az ultraribolya sugárzás ellen és csökkenti a színfelismerési képességet.
- ▶ **A termékeit csak szakképzett személyzet és csak eredeti pótalkatrészek felhasználásával javíthatja.** Ez biztosítja, hogy a termékek biztonságosak maradjanak.
- ▶ **Ne hagyja, hogy gyerekek felügyelet nélkül használják a lézeres mérőműszert.** Azok saját magukat más személyeket akaratlanul is elvakíthatnak.
- ▶ **Ne dolgozzon olyan robbanásveszélyes környezetben, ahol éghető folyadékok, gázok vagy porok vannak.** Ek-

kor szikrák keletkezhetnek, amelyek a port vagy a gőzöket meggyújthatják.

- ▶ **A sugárzásforrás megfigyelésére ne használjon olyan optikai műszert, amely összegyűjti a fényt, például távcsövet vagy nagyítóüveget.** Ezzel saját magának szemsérüléseket okozhat.
- ▶ **Ne nyissa fel az akkumulátorokat, illetve az elemeket.** Ekkor fennáll egy rövidzárlat veszélye.
- ▶ **Az akkumulátorok megrongálódása vagy szakszerűtlen kezelése esetén abból gőzök léphetnek ki.** Az akkumulátor kigyulladhat vagy felrobbanhat. Azonnal juttasson friss levegőt a helyiségbe, és ha panaszai vannak, keressen fel egy orvost. A gőzök ingerelhetik a légutakat.
- ▶ **Hibás alkalmazás vagy megrongálódott akkumulátor esetén az akkumulátorból gyúlékony folyadék léphet ki.** Kerülje el az érintkezést a folyadékkal. Ha véletlenül mégis érintkezésbe került az akkumulátorfolyadékkal, azonnal öblítse le vízzel az érintett felületet. **Ha a folyadék a szemébe jutott, keressen fel ezen kívül egy orvost.** A kilépő akkumulátorfolyadék irritációkat vagy égéses bőrsérüléseket okozhat.
- ▶ **Az akkumulátort hegyes tárgyak, például tűk vagy csavarhúzó, vagy külső erőbehatások megrongálhatják.** Belső rövidzárlat léphet fel és az akkumulátor kigyulladhat, füstöt bocsáthat ki, felrobbanhat, vagy túlhevülhet.
- ▶ **Tartsa távol a használaton kívüli akkumulátort bármely fémtárgytól, mint például irodai kapcsoktól, pénzérméktől, kulcsoktól, szögektől, csavaroktól és más kisméretű fémtárgyaktól, amelyek áthidalhatják az érintkezőket.** Az akkumulátor érintkezői közötti rövidzárlat égési sérüléseket vagy tüzet okozhat.
- ▶ **A Bosch-akkumulátort csak a gyártó termékeiben használja.** Az akkumulátort csak így lehet megvédeni a veszélyes túlterheléstől.
- ▶ **Az akkumulátort csak a gyártó által ajánlott töltőkészülékekkel töltsen fel.** Ha egy bizonyos akkumulátortípus feltöltésére szolgáló töltőkészülékben egy másik akkumulátort próbál feltölteni, tűz keletkezhet.



**Óvja meg az akkumulátorokat a forróságtól, például a tartós napsugárzástól, a tűztől, a szennyezésektől, a víztől és a nedvességtől.** Robbanásveszély és rövidzárlat veszélye áll fenn.

**Ne vigye a mágneses tartozékokat implantátumok és egyéb orvosi készülékek, például pacemakerek vagy inzulinpumpák közelébe.** A tartozékok mágnesei egy mágneses mezőt hoznak létre, amely negatív befolyással lehet az implantátumok vagy orvosi készülékek működésére.

- ▶ **Tartsa távol a mágneses tartozékokat a mágneses adathordozóktól és mágneses mezőkre érzékeny készülékektől.** A tartozékok mágnesének hatása visszafordíthatatlan adatvesztésekhez vezethet.

► **VIGYÁZAT!** Ha a mérőműszert *Bluetooth*<sup>®</sup>-szal használja, más készülékekben, repülőgépekben és orvosi készülékekben (például pacemaker, hallókészülék) zavarok léphetnek fel. A közvetlen környezetben emberek és állatok sérülését sem lehet teljesen kizárni. Ne használja a mérőműszert *Bluetooth*<sup>®</sup>-szal orvosi készülékek, töltőállomások, vegyipari berendezések, robbanásveszélyes területek közelében és robbantási területeken. Ne használja a mérőműszert *Bluetooth*<sup>®</sup>-szal repülőgépeken. Közvetlen testközelben kerülje el a tartós üzemeltetést.

A *Bluetooth*<sup>®</sup> szóvédjegy és a képilek (logók) a **Bluetooth SIG, Inc.** bejegyzett védjegyei és tulajdonai. A szóvédjegyenek/a képileknek a **Robert Bosch Power Tools GmbH** által történő valamennyi alkalmazása a megfelelő licencia alatt áll.

## A termék és a teljesítmény leírása

Kérjük, vegye figyelembe a Használati Utasítás első részében található ábrákat.

### Rendeltetésszerű használat

#### Forgó lézer

A mérőműszer pontosan vízszintesen haladó magasságvonalak, függőleges vonalak, mérőleges vonalak és egy ponttól pontosan függőleges irányban elhelyezkedő pontok meghatározására és ellenőrzésére szolgál.

A mérőműszer mind zárt helyiségekben, mind a szabadban használható.

#### Távírányító

A távírányító **Bosch** forgó lézerek *Bluetooth*<sup>®</sup> segítségével történő távírányítására szolgál.

A távírányító mind zárt helyiségekben, mind a szabadban használható.

### Az ábrázolásra kerülő komponensek

Az ábrázolt alkatrészek számozása a mérőműszernek és a távírányítóknak az ábrákat tartalmazó oldalon található ábráira vonatkozik.

#### Forgó lézer

- (1) Elemfiókfedél
- (2) Az akkumulátorfiókfedél reteszelése
- (3) Dőlés gomb lefelé ▼/Az óramutató járásával megegyező irányban való forgatásra szolgáló gomb ↻
- (4) Dőlés gomb felfelé ▲/Az óramutató járásával ellenkező irányban való forgatásra szolgáló gomb ↻
- (5) Vonal-üzemmód gomb
- (6) Forgó üzem gomb
- (7) *Bluetooth*<sup>®</sup> gomb
- (8) Változtatható lézersugár
- (9) Lézersugár kilépő nyílás
- (10) Felső talppont<sup>a)</sup>

- (11) Be-/Ki-gomb
- (12) Állapotkijelző
- (13) Kézi üzem gomb
- (14) Dőlésszög beállító gomb
- (15) Kijelző
- (16) Bevágás a helyzetbeállításához
- (17) Fogantyú
- (18) 5/8" műszerállványcsatlakozó (vízszintes)
- (19) Lézer figyelmeztető tábla
- (20) 5/8" műszerállványcsatlakozó (függőleges)
- (21) Gyártási szám
- (22) Elemadapter
- (23) Akkumulátor/elemadapter reteszelés kioldó gomb
- (24) Akkumulátor<sup>b)</sup>

a) Függőleges üzemben a felső talppont a 90°-os referencia pont.

b) **A képeken látható vagy a szövegben leírt tartozékok részben nem tartoznak a standard szállítmányhoz. Tartozékprogramunkban valamennyi tartozék megtalálható.**

### A forgó lézer kijelző elemei

- (a) Lézer-üzemmód kijelző
- (b) *Bluetooth*<sup>®</sup> összeköttetés kijelzése
- (c) Rázkódási figyelmeztetési funkció kijelző
- (d) Akkumulátor/elem feltöltési szintjelző display
- (e) Alsó talppont-funkció kijelző
- (f) X-tengely dőlésszög kijelző
- (g) Y-tengely dőlésszög kijelző
- (h) Forgási sebesség kijelző
- (i) Softkey-szimbólumok

### Távírányító

- (25) Felső talppont-funkció kijelző
- (26) Forgó üzem gomb
- (27) Nyugalmi üzemmód gomb
- (28) Vonal-üzemmód gomb
- (29) Az óramutató járásával ellenkező irányban való forgatásra szolgáló gomb
- (30) Dőlés gomb felfelé
- (31) Dőlésszög beállító gomb
- (32) Jelküldés kijelző
- (33) X-tengely állapotkijelző
- (34) Y-tengely állapotkijelző
- (35) Dőlés gomb lefelé
- (36) Az óramutató járásával megegyező irányban való forgatásra szolgáló gomb
- (37) Az akkumulátorfiókfedél reteszelése
- (38) Gyártási szám
- (39) Elemfiókfedél



**(40) Távirányító<sup>a)</sup>**

- a) **A képeken látható vagy a szövegben leírt tartozékok részben nem tartoznak a standard szállítmányhoz. Tartozék-programunkban valamennyi tartozék megtalálható.**

**Tartozékok/pótalkatrészek**

- (41)** Lézer vevőegység<sup>a)</sup>  
**(42)** Mérőléc<sup>a)</sup>  
**(43)** Műszerállvány<sup>a)</sup>  
**(44)** Fali tartó/iránybeállító egység<sup>a)</sup>  
**(45)** A fali tartó rögzítő furatai<sup>a)</sup>

**(46) Nyomógomb a fali tartó durva beállításához<sup>a)</sup>**

- (47)** A fali tartó finombeállító csavarja<sup>a)</sup>  
**(48)** A fali tartó 5/8"-csavarja<sup>a)</sup>  
**(49)** Mágnes<sup>a)</sup>  
**(50)** Lézerpont kereső szemüveg<sup>a)</sup>  
**(51)** Lézer-céltábla<sup>a)</sup>  
**(52)** Heveder<sup>a)</sup>  
**(53)** Koffer<sup>a)</sup>

- a) **A képeken látható vagy a szövegben leírt tartozékok részben nem tartoznak a standard szállítmányhoz. Tartozék-programunkban valamennyi tartozék megtalálható.**

**Műszaki adatok**

<b>Forgó lézer</b>	<b>GRL 600 CHV</b>	<b>GRL 650 CHVG</b>
Rendelési szám	<b>3 601 K61 F..</b>	<b>3 601 K61 V..</b>
Munkaterület (sugár)		
– Lézer vevőkészülék nélkül legfeljebb <sup>A)</sup>	30 m	35 m
– Lézer vevőkészülékkel legfeljebb	300 m	325 m
Szintezési pontosság 30 m távolságban <sup>B)(C)</sup>		
– Vízszintesen	±1,5 mm	±1,5 mm
– Függőlegesen	±3 mm	±3 mm
Öszintezési tartomány	±8,5 % (±5°)	±8,5 % (±5°)
Szintezési idő (lefeljebb 3 %-os lejtés esetén)	30 s	30 s
Forgási sebesség	150/300/600 perc <sup>-1</sup>	150/300/600 perc <sup>-1</sup>
Egy-/két-tengelyes dőlt helyzetű üzem	±8,5 %	±8,5 %
Pontosság dőlt helyzetű üzem esetén <sup>B)(D)</sup>	±0,2 %	±0,2 %
Max. használati magasság a vonatkoztatási magasság felett	2000 m	2000 m
A levegő max. relatív nedvességtartalma	90 %	90 %
Szennyezettségi fok az IEC 61010-1 szerint	2 <sup>E)</sup>	2 <sup>E)</sup>
Lézerosztály	2	2
Lézertípus	630–650 nm, < 1 mW	500–540 nm, < 1 mW
Eltérés	< 1,5 mrad (teljes szög)	< 1,5 mrad (teljes szög)
Javasolt lézer vevőkészülék	LR 60	LR 65 G
Műszerállvány felfogó egység (vízszintes/függőleges)	5/8"	5/8"
A mérőműszer energiaellátása		
– Akkumulátor (Li-ion)	18 V	18 V
– Elemek (Alkáli-mangán) (elemadapterrel)	4 × 1,5 V LR20 (D)	4 × 1,5 V LR20 (D)
Élettartam, kb.		
– Akkumulátorral (4 Aó)	60 ó	50 ó
– Elemekkel	70 ó	60 ó
Bluetooth® mérőműszer		
– Osztály	1	1
– Kompatibilitás <sup>F)</sup>	Bluetooth® 5.0/4.X (Low Energy)	Bluetooth® 5.0/4.X (Low Energy)
– Jel maximális hatótávolsága <sup>G)</sup>	100 m	100 m
– Üzemi frekvencia tartomány	2402–2480 MHz	2402–2480 MHz

Forgó lézer	GRL 600 CHV	GRL 650 CHVG
– Max. adóteljesítmény.	6,3 mW	6,3 mW
<i>Bluetooth®</i> okostelefon		
– Kompatibilitás <sup>F)</sup>	<i>Bluetooth®</i> 5.0/4.X (Low Energy)	<i>Bluetooth®</i> 5.0/4.X (Low Energy)
– Operációs rendszer <sup>H)</sup>	Android 6 (és magasabb) iOS 11 (és magasabb)	Android 6 (és magasabb) iOS 11 (és magasabb)
Súly az „EPTA-Procedure 01:2014” (2014/01 EPTA-eljárás) szerint		
– Akkumulátorral <sup>I)</sup>	4,2–4,8 kg	4,2–4,8 kg
– Elemekkel	4,6 kg	4,6 kg
Méreték (hosszúság × szélesség × magasság)	327 × 188 × 278 mm	327 × 188 × 278 mm
Védelmi osztály	IP 68	IP 68
Felbillenési teszt magasság <sup>J)</sup>	2 m	2 m
Javasolt környezeti hőmérséklet a töltés során	0 °C ... +35 °C	0 °C ... +35 °C
Megengedett környezeti hőmérséklet		
– Üzem közben	–10 °C ... +50 °C	–10 °C ... +50 °C
– A tárolás során	–20 °C ... +50 °C	–20 °C ... +50 °C
Javasolt akkumulátorok	GBA 18V... ProCORE18V 4,0 Ah/8,0 Ah	GBA 18V... ProCORE18V 4,0 Ah/8,0 Ah
Javasolt töltőkészülékek	GAL 18... GAX 18... GAL 36...	GAL 18... GAX 18... GAL 36...

- A) A működési terület hátrányos környezeti körülmények (pl. közvetlen napsugárzás) lecsökkenthetik.  
 B) 20 °C hőmérséklet mellett  
 C) a tengelyek mentén  
 D) A ±8,5 %-os maximális lejtés esetén a maximális eltérés ±0,2 %.  
 E) Csak egy nem vezetőképes szennyezés lép fel, ámbár időnként a harmatképződés következtében ideiglenesen egy nullától eltérő vezetőképessegre is lehet számítani.  
 F) A *Bluetooth®*-Low-Energy-készülékeknel a modelltől és az operációs rendszertől függően előfordulhat, hogy nem lehet létrehozni az összeköttetést. A *Bluetooth®* készülékeknek támogatniuk kell az SPP-Profil.  
 G) A hatótávolság a külső feltételektől függően, beleértve ebbe az alkalmazásra kerülő vevőkészüléket is, erősen változó lehet. Zárt helyiségekben és fémes akadályok (például falak, polcok, koffer stb.) a *Bluetooth®*-hatótávolság lényegesen alacsonyabb lehet.  
 H) A **Bosch Levelling Remote App** app frissítéseitől függően az operációs rendszernél lehet hogy későbbi változatra lesz szükség.  
 I) az alkalmazásra kerülő akkumulátortól függ  
 J) A háromlábú műszerállványra vízszintes helyzetben felszerelt mérőműszer felbillen és a lapos betonpadlóra esik.  
 A mérőműszeret a típus táblánál található (21) gyári számmal lehet egyértelműen azonosítani.

Távírányító	RC 6
Rendelési szám	<b>3 601 K69 R..</b>
Munkaterület (sugár) legfeljebb	100 m
Üzemi hőmérséklet	–10 °C ... +50 °C
Tárolási hőmérséklet	–20 °C ... +70 °C
Max. használati magasság a vonatkoztatási magasság felett	2000 m
A levegő max. relatív nedvességtartalma	90 %
Szennyezettségi fok az IEC 61010-1 szerint	2 <sup>A)</sup>
<i>Bluetooth®</i> távírányító	
– Osztály	1
– Kompatibilitás <sup>B)</sup>	<i>Bluetooth®</i> 5.0/4.X (Low Energy)
– Jel maximális hatótávolsága <sup>C)</sup>	100 m
– Üzemi frekvencia tartomány	2402–2480 MHz
– Max. adóteljesítmény	6,3 mW

Távírányító	RC 6
Elemek	2 × 1,5 V LR6 (AA)
Súly az „EPTA-Procedure 01:2014” (2014/01 EPTA-eljárás) szerint	0,17 kg
Méreték (hosszúság × szélesség × magasság)	122 × 59 × 27 mm
Védelmi osztály	IP 54

- A) Csak egy nem vezetőképes szennyezés lép fel, ámbár időnként a haramtképződés következtében ideiglenesen egy nullától eltérő vezetőképessegre is lehet számítani.
- B) A *Bluetooth*<sup>®</sup>-Low-Energy-készülékeknel a modelltől és az operációs rendszertől függően előfordulhat, hogy nem lehet létrehozni a összeköttetést. A *Bluetooth*<sup>®</sup> készülékeknek támogatniuk kell az SPP-Profilat.
- C) A hatótávolság a külső feltételektől függően, beleértve ebbe az alkalmazásra kerülő vevőkészüléket is, erősen változó lehet. Zárt helyiségekben és fémes akadályok (például falak, polcok, koffer stb.) a *Bluetooth*<sup>®</sup>-hatótávolság lényegesen alacsonyabb lehet.

## Összeszerelés

### A mérőműszer energiaellátása

A mérőműszer a kereskedelemben kapható elemekkel vagy egy Bosch Li-ion-akkumulátorral üzemeltethető.

Ne használjon a kereskedelemben szokványosan kapható akkumulátorokat (pl. nikkel-fémhidrid akkumulátorokat).

### Üzemelés akkumulátorral

- **Csak a Műszaki Adatoknál megadott töltőkészülékeket használja.** Csak ezek a töltőkészülékek vannak pontosan beállítva az Ön mérőműszerében használható lithium-ionos-akkumulátorok töltésére.

**Figyelem:** Az Ön mérőműszerének nem megfelelő akkumulátorok használata működési hibákhoz vagy a mérőműszer megrongálódásához vezethet.

**Figyelem:** Az akkumulátor részben feltöltve kerül kiszállításra. Az akkumulátor teljes teljesítményének biztosítására az első alkalmazás előtt töltsse fel teljesen az akkumulátort a töltőkészülékben.

A Li-ion-akkumulátort bármikor fel lehet tölteni, anélkül, hogy ez megrövidítené az élettartamát. A töltési folyamat megszakítása nem árt az akkumulátornak.

A lithium-ionos-akkumulátort az „Electronic Cell Protection (ECP)” védi a túl erős kisülés ellen. Kisült akkumulátor esetén a mérőműszert egy biztonsági védőkapcsolás lekapcsolja.

- **Ne kapcsolja be ismét a mérőműszert, miután azt a biztonsági védőkapcsolás lekapcsolta.** Ez megrongálhatja az akkumulátort.

### Akkumulátor töltöttségi szint kijelző

Ha az akkumulátort kivesszi a mérőműszerből, a töltési szintet az akkumulátoron elhelyezett feltöltési szintjelző display zöld LED-jein lehet leolvasni.

Nyomja meg a  vagy a  feltöltési szint kijelző gombot, hogy kijeljeze a töltési szintet.

Ha az akkumulátor feltöltési szint kijelző gomb megnyomása után egy LED sem világít, az akkumulátor meghibásodott és ki kell cserélni.

### Akkumulátor típus: GBA 18V...



LED-ek	Kapacitás
Tartós fény, 3× zöld	60–100 %
Tartós fény, 2× zöld	30–60 %
Tartós fény, 1× zöld	5–30 %
Villogó fény, 1× zöld	0–5 %

### Akkumulátor típus: ProCORE18V...



LED-ek	Kapacitás
Tartós fény, 5× zöld	80–100 %
Tartós fény, 4× zöld	60–80 %
Tartós fény, 3× zöld	40–60 %
Tartós fény, 2× zöld	20–40 %
Tartós fény, 1× zöld	5–20 %
Villogó fény, 1× zöld	0–5 %

### Tájékoztató az akkumulátor optimális kezeléséhez

Óvja meg az akkumulátort a nedvességtől és a víztől.

Az akkumulátort csak a –20 °C ... 50 °C hőmérséklet tartományban szabad tárolni. Ne hagyja például az akkumulátort nyáron egy gépjárműben.

Időnként tisztítsa meg az akkumulátor szellőzőrését egy puha, tiszta és száraz ecsettel.

Ha az akkumulátor feltöltése után a készülék már csak lényegesen rövidebb ideig üzemeltethető, akkor az akkumulátor elhasználódott és ki kell cserélni.

Vegye figyelembe a hulladékba való eltávolítással kapcsolatos előírásokat.

### Üzemeltetés elemekkel

A mérőműszer üzemeltetéséhez alkáli-mangán-elemek alkalmazását javasoljuk.

Tegye be az elemeket a (22) elemadapterbe. Ekkor ügyeljen az elemadapteren található ábrának megfelelő helyes polarításra.

- ▶ **Az elemadapter kizárólag az erre előirányzott Bosch gyártmányú mérőműszerekben való használatra szolgál és elektromos kéziszerszámokkal nem szabad használni.**

Mindig valamennyi elemet egyszerre cserélje ki. Csak egy azonos gyártó cég azonos kapacitású elemeit használja.

- ▶ **Vegye ki az elemeket a mérőműszerből, ha azt hosszabb ideig nem használja.** Az elemek a mérőműszereken belüli hosszabb tárolás során korrodálhatnak, vagy magától kimerülhetnek.

#### Az akkumulátor/elemek kicserélése (lásd a A ábrát)

Az akkumulátor / az elemek kicseréléséhez tolja el az elemfiókfedél (2) reteszelését a  helyzetbe és hajtja fel a (1) elemfiókfedelet.

Toljon be vagy egy feltöltött (24) akkumulátort vagy a (22) elemadaptert az abbe behelyezett elemekkel annyira az elemfiókba, hogy az érezhetően bepattanjon a reteszelési helyzetbe.





A (24) akkumulátor, illetve a (22) elemadapter kivételéhez nyomja be a (23) reteszelésfeloldó gombot és húzza ki az akkumulátort, illetve az elemadaptert az akkumulátorházból.

#### Ne erőltesse a kihúzást.

Zárja be a (1) elemfiókfedelet és tolja el a (2) reteszelést a  helyzetbe.

#### Feltöltési szintjelző display

A (d) feltöltési szintjelző a kijelzőn jelzi az akkumulátor, illetve az elemek töltési szintjét:

Kijelzés	Kapacitás
	60–100 %
	30–60 %
	5–30 %
	0–5 %



Ha az akkumulátor, illetve az elemek üresek, néhány másodpercre megjelenik egy figyelmeztető üzenet és a (12) állapotkijelző gyors ütemben piros színben villog. A mérőműszer ezután kikapcsolásra kerül.

#### A távirányító energiaellátása

A távirányító üzemeltetéséhez célszerű alkáli-mangán-elemet alkalmazni.

Forgassa el az elemfiókfedél (37) reteszelését (pl. egy pénzérmével) a  helyzetbe. Hajtja ki az elemfiók (39) fedelét és tegye be az akkumulátorokat.

Ekkor ügyeljen az elemfiók fedél belső oldalán található ábrázolásnak megfelelő helyes polaritás betartására.

Zárja be a (39) elemfiókfedelet és forgassa el az elemfiókfedél (37) reteszelését a  helyzetbe.

- ▶ **Vegye ki az akkumulátorokat a távirányítóból, ha hosszabb ideig nem használja.** Az elemek egy hosszabb

tárolás során a távirányítóban korrodálhatnak, vagy maguktól kimerülhetnek.

**Megjegyzés:** A Bluetooth® funkció aktív marad, amíg az elemek be vannak helyezve a távirányítóba. Annak megakadályozására, hogy ez a funkció fogyassza az energiát, az elemeket ki lehet venni.

## Üzemeltetés

- ▶ **Óvja meg a mérőműszert és a távirányítót a nedveségtől és a közvetlen napsugárzás behatásától.**
- ▶ **Ne tegye ki a mérőműszert és a távirányítót szélsőséges hőmérsékleteknek vagy hőmérséklet-ingadozó soknak.** Például ne hagyja hosszabb ideig a készüléket egy autóban. Nagyobb hőmérsékletingadozások után hagyja a mérőműszert és a távirányítót temperálódni, mielőtt azt ismét üzembe venné. A mérőműszerrel való munka folytatása előtt mindig hajtson végre egy pontosság ellenőrzést (lásd „A mérőműszer pontosságának ellenőrzése”, Oldal 404).
- ▶ **Szélsőséges hőmérsékletek vagy hőmérsékletingadozások esetén a mérőműszer pontossága csökkenhet.**
- ▶ **Óvja meg a mérőműszert a heves lökésektől és a leeséstől.** Ha a mérőműszert erős külső hatás érte, a munka folytatása előtt ellenőrizze annak pontosságát (lásd „A mérőműszer pontosságának ellenőrzése”, Oldal 404).

#### A távirányító üzembe helyezése

Amíg kielégítő feszültségű elemek vannak behelyezve, a távirányító üzemkész állapotban van.

A távirányító aktiválásához nyomjon meg a távirányítón egy tetszőleges gombot. A forgó lézer tengelyeinek állapota lehívásra kerül és a távirányítón megjelenik a (33) és a (34) állapotkijelző.

Amíg az állapotkijelzők világítanak, a távirányítón minden egyes gomb megnyomása után a gombnyomásnak megfelelően megváltozik a forgó lézer beállítás. A (32) jelküdés kijelző világítása a távirányítón azt mutatja, hogy egy jel elküldésre került.

A távirányító rövid idő elteltével energiatakarékossági megfontolásból deaktiválásra kerül és a (33) és a (34) állapotkijelző ismét kialszik.

A mérőműszert a távirányítóval nem lehet be- vagy kikapcsolni.

#### A forgó lézer üzembe helyezése

- ▶ **Tartsa szabadon a munkaterület minden olyan akadálytól, amely visszaverheti, vagy eltakarhatja a lézersugarat. Takarja le például a tükröző vagy csillogó felületeket. Ne mérjen üveglapokon vagy hasonló anyagokon át.** Egy visszavert vagy terjedésében bármilyen módon meggátolt lézersugár meghamisíthatja a mérési eredményeket.

### A mérőműszer felállítása

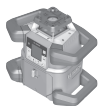

Vízszintes helyzet



Függőleges helyzet

Állítsa fel a berendezést vízszintes vagy függőleges helyzetben egy stabil alátételre, illetve szerelje fel egy **(43)** háromlábú műszerállványra vagy a **(44)** beállító egységgel ellátott fali tartóra.

A mérőműszer magas szintezési pontossága révén igen érzékenyen reagál a rázkódásokra és a helyzetváltoztatásokra. Ezért ügyeljen a mérőműszer helyzetének stabilitására, nehogy az üzemet utólagos szintezéshez többször meg kelljen szakítani.

### A mérőműszer kezelése

A mérőműszer fő funkciót a mérőműszeren elhelyezett gombokkal, valamint a **(40)** távirányítóval lehet vezérelni.

A **(40)** távirányítón, a **(41)** lézer vevőkészüléken vagy a **Bosch Levelling Remote App** appon további funkciók is rendelkezésre állnak (lásd „A funkciók vezérlési lehetőségeinek áttekintése”, Oldal 410).

A mérőműszer **(15)** kijelzőjén megjelenő kijelzésekre a következők érvényesek:

- Egy funkcióbillentyű (pl. a **(5)** vonal-üzemmód gomb) első megnyomásakor kijelzésre kerülnek a funkció aktuális beállításai. A funkcióbillentyű következő megnyomásakor a beállítások megváltoztatásra kerülnek.
- A kijelző alsó területén különböző menükben **(i)** softkey-szimbólumok láthatók. A kijelzőn elrendezett, ezekhez tartozó funkcióbillentyűkkel (Softkeys) végre lehet hajtani a **(i)** szimbólumok által ábrázolt funkciókat (lásd a **B** ábrát). A szimbólumok – a hozzátartozó menütől függően – megjelenítik a felhasználható funkcióbillentyűket (pl. a Forgó üzem menüben a **(6)** forgó üzem gomb) vagy további funkciókat, mint például Tovább **(→)**, Vissza **(←)** vagy Nyugtázás **(⊠)**.
- A **(i)** Softkey-szimbólumok segítségével fel lehet ismerni, hogy a **(3)** Dőlés gomb lefelé/Az óramutató járásával megegyező irányban való forgatásra szolgáló gomb, vagy a **(4)** Dőlés gomb felfelé/Az óramutató járásával ellenkező irányban való forgatásra szolgáló gomb az aktuális menüben a lefelé **(▼)**, illetve felfelé **(▲)** döntésre vagy az óramutató járásával megegyező irányban **(↻)**, illetve az óramutató járásával ellenkező irányban **(↺)** való forgatásra szolgál.
- 5 s az utolsó gombnyomás után a kijelző automatikusan visszaáll a startképernyőre.
- Minden egyes gombnyomásnál, illetve minden egyes jelenél, amely a mérőműszert éltéri, bekapcsolásra kerül a **(15)** kijelző megvilágítása. A megvilágítás körülbelül 1 perccel az utolsó gombnyomás után kialszik.

A megdöntést, illetve az elfordítást a különböző funkciókban meg lehet gyorsítani, ehhez hosszabb időre be kell nyomni a

mérőműszeren, illetve a távirányítón a döntési, illetve forgatási gombot.

A mérőműszer kikapcsolásakor valamennyi funkció az alapértelmezett beállításra áll vissza.

### Be- és kikapcsolás

**Megjegyzés:** Az első üzembe helyezés után, valamint minden munkakezdés előtt hajtson végre egy pontosság ellenőrzést (lásd „A mérőműszer pontosságának ellenőrzése”, Oldal 404).

A mérőműszer **bekapcsolásához** nyomja meg a **(11)** Be-/Kikapcsoló gombot. Ekkor néhány másodpercre megjelenik egy indítási lépéssorozat, majd a startképernyő. A mérőműszer kibocsátja a **(9)** kilépő nyílásokból a változtatható **(8)** lézersugarat, valamint a **(10)** felső talppont sugarát.

▶ **Ne irányítsa a fény sugarat személyekre vagy állatokra és saját maga se nézzen bele közvetlenül – még nagyobb távolságból sem – a lézersugárba.**



A szintezés automatikusan megkezdődik és ezt a kijelzőn villogó szintezési szimbólum, a villogó lézersugarak és a zöld színben villogó **(12)** állapotkijelző jelzi (lásd „Szintező automatika”, Oldal 401).



A sikeres szintezés után megjelenik a startképernyő, a lézersugarak tartósan világítanak, megkezdődik a forgás és a **(12)** állapotkijelző tartósan zöld színben világít.

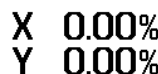

▶ **Ne hagyja a bekapcsolt mérőműszert felügyelet nélkül és a használat befejezése után kapcsolja ki azt.** A lézersugár más személyeket elvethet.



A mérőműszer **kikapcsolásához** tartsa annyira ideig benyomva a **(11)** be-/kikapcsoló gombot, amíg a kikapcsolás szimbóluma a kijelzőn megjelenik.



A **50 °C** legmagasabb megengedett üzemi hőmérséklet túllépésekor néhány másodpercre megjelenik egy figyelmeztető üzenet és a **(12)** állapotkijelző piros színben villog.

A mérőműszer ezután a lézertároló védelmére kikapcsolásra kerül. A lehűlés után a mérőműszer ismét üzemkész és be lehet kapcsolni.

### Az összeköttetés felépítése a távirányítóval / a lézer vevőkészülékkel

A kiszállításkori állapotban a mérőműszer és a berendezéssel szállított **(40)** távirányító valamint a berendezéssel szállított **(41)** lézer vevőkészülék a **Bluetooth®** segítségével már össze van kapcsolva.



A távirányítóval vagy a lézer vevőkészülékkel való kapcsolat felépítéséhez tartsa annyira ideig benyomva a

**Bluetooth® (7)** gombot, amíg a kijelzőn megjelenik a távirányítóval / a lézer vevőkészülékkel való összeköttetés felépítésének szimbóluma.

A távirányítóval való összeköttetés felépítéséhez nyomja meg egyidejűleg a távirányítón az óramutató járásával ellenkező irányba történő forgatásra szolgáló **(29)** gombot és az óramutató járásával megegyező irányban való forgatásra szolgáló **(36)** gombot, amíg a **(33)** és a **(34)** állapotkijelző villogni kezd. A távirányítóval való összeköttetés felépítése közben a távirányítón zöld színben váltakozva villognak az állapotkijelzők.

A lézer vevőkészülékkel való összeköttetés felépítéséhez tartsa a lézer vevőkészüléken annyi ideig egyidejűleg benyomva az X-tengely és Y-tengely gombot, amíg a kijelzőn megjelenik a lézer vevőkészülékkel való összeköttetés felépítéséről szóló üzenet. Vegye ehhez figyelembe a lézer vevőkészülék Üzemeltetési útmutatóját.



A távirányítóval, illetve a lézer vevőkészülékkel való sikeres összeköttetés felépítését a kijelző is megerősíti. A távirányítóval való összeköttetés sikeres felépítése esetén a távirányítón 3 másodpercig zöld színben villog a **(33)** és a **(34)** állapotkijelző.



Ha nem sikerült felépíteni az összeköttetést, megjelenik egy hibaüzenet a kijelzőn.

Ha nem sikerült felépíteni a távirányítóval az összeköttetést, a távirányítón a **(33)** és a **(34)** állapotkijelző 3 másodpercig piros színben világít. Egyidejűleg 2 lézer vevőkészüléket lehet összekapcsolni a mérőkészülékkel és ezek a mérőkészülékkel egyidejűleg együtt tudnak működni.

Ha további távirányítókat vagy lézer vevőkészüléket köt össze a mérőkészülékkel, a mindenkor legrégebbi összeköttetés törlésre kerül.

#### Távirányítás a Bosch Levelling Remote App appal

A mérőműszer egy **Bluetooth®**-modullal van felszerelve, amely rádiótechnika alkalmazásával lehetővé teszi a **Bluetooth®**-interfészsel felszerelt okostelefonnal való távirányítást.

Ennek a funkciónak a használatához a „**Bosch Levelling Remote App**” appra van szükség. Ezt a végberendezéstől függően egy App-Storeból (Apple App Store, Google Play Store) lehet letölteni.

Az egy **Bluetooth®** összeköttetéshez szükséges rendszerfeltelek a Bosch weboldalán az alábbi címen találhatóak: [www.bosch-pt.com](http://www.bosch-pt.com).

A **Bluetooth®** alkalmazásával történő távirányítás során rossz vételi viszonyok esetén időkésleltetések léphetnek fel a mobil végberendezés és a mérőműszer között.

A **Bluetooth®** funkció szabványszerűen be van kapcsolva.

A távirányítóval fennálló **Bluetooth®**-kapcsolatnak az app alkalmazásával való kikapcsolásához nyomja meg a **Bluetooth® (7)** gombot. A startképernyőn kialszik a **Bluetooth®** kapcsolat **(b)** kijelzése.

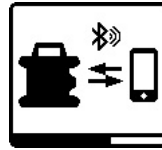

Ahhoz, hogy a **Bluetooth®**-ot a távirányítóhoz egy appal ismét bekapcsolja, nyomja meg rövid időre a **Bluetooth® (7)** gombot. A kijelzőn megjelenik az okostelefon-kapcsolat felépítésének szimbóluma.

Gondoskodjon arról, hogy a

**Bluetooth®**-interfész a hordozható végberendezésén aktív legyen.

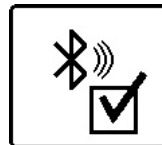

Az összeköttetés sikeres felépítését a kijelző is megerősíti. A startképernyőn a fennálló összeköttetést a **Bluetooth® (b)** összeköttetés kijelző mutatja.

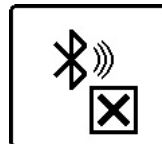

Ha nem sikerült felépíteni az összeköttetést, megjelenik egy hibaüzenet a kijelzőn.

A Bosch-alkalmazás elindítása után a rendszer létrehozza a hordozható végberendezés és a mérőműszer közötti összeköttetést. Ha a rendszer több aktív mérőműszert talál, akkor Önnek ki kell jelölnie a megfelelő mérőműszert. Ha a rendszer csak egy aktív mérőműszert talál, automatikusan létrehozza az összeköttetést.

A **Bluetooth®**-kapcsolat nagyobb távolságok vagy a mérőműszer és a mobil végberendezés közötti akadályok, valamint elektromágneses zavarforrások következtében megszakadhat. Ebben az esetben az összeköttetés ismételt felépítése automatikusan elindul.

#### Nyugalmi üzemmód

A munka szüneteiben a mérőműszert nyugalmi üzemmódba lehet kapcsolni. Ekkor valamennyi beállítás mentésre kerül.



A nyugalmi üzemmódban való **bekapcsoláshoz** nyomja meg rövid időre a **(11)** be-/kikapcsoló gombot. Az ezután következő menüben nyomja meg annyiszor a **(11)** be-/kikapcsoló gombot, amíg ezzel kijelölésre kerül a nyugalmi üzemmód. Nyugtázza a kijelölést a **(13)** gombbal, ehhez nyomja meg a **(14)** dőlésszög beállító gombot.

A nyugalmi üzemmódot alternatív megoldásként a távirányítón található **(27)** nyugalmi üzemmód gomb megnyomásával is be lehet kapcsolni.





Bekapcsolt nyugalmi üzemmód esetén a kijelzőn megjelenik a nyugalmi üzemmód szimbóluma.

A (12) állapotkijelző lassú ütemben, zöld színben villog. A rázkódási figyelmeztetési funkció aktiválva marad, valamennyi beállítás mentésre kerül.

A nyugalmi üzemmód **kikapcsolásához** nyomja meg rövid időre a mérőműszern a (11) be-/kikapcsoló gombot vagy a távirányítón a (27) nyugalmi üzemmód gombot.

A mérőműszert a nyugalmi üzemmódban is ki lehet kapcsolni. Ehhez tartsa annyira ideig benyomva a (11) be-/kikapcsoló gombot, amíg a kijelzőn megjelenik a kikapcsolás szimbóluma. Ebben az üzemmódban a mérőműszer és a távirányító összes többi gombja deaktiválva van.

A nyugalmi üzemmódot a **Bosch Levelling Remote App** appal is be, illetve ki lehet kapcsolni.

#### A billentyűzet reteszelése



A mérőműszer és a távirányító billentyűzetét a **Bosch Levelling Remote App** appal reteszelni lehet. A mérőműszer kijelzőjén megjelenik a billentyűzet reteszelésének szimbóluma.

A billentyűzet reteszelését a következőképpen lehet feloldani:

- a **Bosch Levelling Remote App** appal,
- a mérőműszernek (11) be-/kikapcsoló gombbal való ki- és bekapcsolásával
- vagy a mérőműszer ▲/↻ (4) és ▼/⊗ (3) gombjainak egyidejűleg törtéző megnyomásával.

### Üzemmódok

#### Az X- és Y-tengely helyzetének beállítása

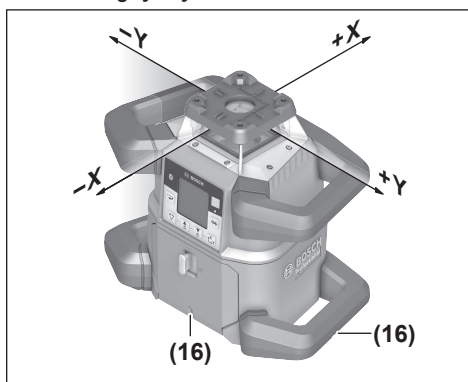

Az X- és Y-tengely helyzetének beállítása a házon a forgó fej felett be van jelölve. A jelölések pontosan a ház alsó szélén, valamint az alsó fogantyún található (16) beállítási rovátkák felett helyezkednek el. A beállítási rovátkák segítségével a mérőműszert a tengelyek irányában be lehet állítani.

#### Az üzemmódok áttekintése

Mind a 3 üzemmód a mérőműszernek mind a vízszintes, mind a függőleges helyzete esetén rendelkezésre áll.

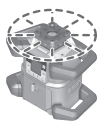

##### Forgó üzem

A forgó üzemet mindenek előtt a lézer vevőkészülék alkalmazása esetén célszerű használni. Itt különböző forgási sebességek között lehet választani.

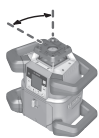

##### Vonal-üzemmód

Ebben az üzemmódban a változtatható lézersugár egy korlátozott nyílásszögben mozog. Így a lézersugár jobban látható, mint forgó üzemmódban. Itt különböző nyílási szögek között lehet választani.

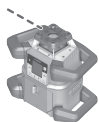

##### Pont-üzemmód

A változtatható lézersugár ebben az üzemmódban látható a legjobban. Ezt az üzemmódot egy magasság egyszerű átviteléhez, vagy egybeesések ellenőrzésére lehet használni.

A vonal- és pont-üzemmódban a (41) lézer vevőkészülék nem használható.

#### Forgó üzemmód

A mérőműszer minden egyes bekapcsolás után forgó üzemmódban, standard forgási sebességgel (600 perc<sup>-1</sup>) működik.

A vonal-üzemről a forgó üzemre való átkapcsoláshoz nyomja meg a mérőműszer (6) forgó üzem gombját vagy a távirányító (26) forgó üzem gombját.

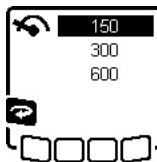

A forgási sebesség megváltoztatásához nyomja meg annyiszor a mérőműszer (6) forgó üzem gombját vagy a távirányító (26) forgó üzem gombját, amíg a kijelzőn kijelzésre kerül a kívánt sebesség.

A startképernyőn a beállított sebességet a (h) forgási sebesség kijelző mutatja.

A lézer vevőkészülékkel végzett munkavégzéshez állítsa be a legmagasabb forgási sebességet. A lézer vevőkészülék nélküli munkavégzés esetén a lézersugár láthatóságának megjavítására csökkentse a forgási sebességet és használja a (50) lézerpont kereső szemüveget.

#### Vonal-üzemmód/pont-üzemmód

A vonal-üzemmódra, illetve a pont-üzemmódra való átkapcsoláshoz nyomja meg a (5) vonal-üzemmód gombot, illetve a távirányítón a (28) vonal-üzemmód gombot.

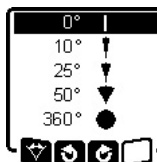

A nyílásszög megváltoztatásához nyomja meg annyiszor a (5) vonal-üzemmód gombot vagy a távirányítón a (28) vonal-üzemmód gombot, amíg a kijelzőn a kívánt üzemmód kerül kijelzésre. A nyílásszög minden egyes gombnyomásnál fokozatos csökken, ami a berendezés el nem éri a pont-

üzemmódot.

360° esetén a mérőműszer ismét forgó üzemmódban van, a forgási sebesség pedig az utoljára beállított sebesség.



**Megjegyzés:** A tehetetlenségi erő következtében a lézer kis mértékben túllendül a lézervonal végpontjain.

#### Vonal/pont elforgatása a forgási síkon belül

A vonal- és pont-üzemmód esetén a lézervonalat, illetve a lézerpontot a lézer forgási síkján belül a megfelelő helyzetbe lehet állítani. A lehetséges elforgatási szög 360°.

**Az óramutató járásával ellenkező irányban** történő forgatáshoz nyomja meg a mérőműszeren a **↻ (4)** gombot vagy a távirányítón az óramutató járásával ellenkező irányban való forgatásra szolgáló **(29)** gombot.

**Az óramutató járásával megegyező irányban** történő forgatáshoz nyomja meg a mérőműszeren a **⌚ (3)** gombot vagy a távirányítón az óramutató járásával megegyező irányban való forgatásra szolgáló **(36)** gombot.

#### A forgási sík elforgatása függőleges helyzet mellett

A mérőműszer függőleges helyzete esetén a lézerpontot, a lézervonalat vagy a forgási síkot egy egyszerű egybeesés létrehozásához vagy egy párhuzamos beállításához  $\pm 8,5\%$ -ban el lehet fordítani az X-tengely körül.



A funkció elindításához nyomja meg a mérőműszeren a **(14)** dőlésszög beállító gombot vagy a távirányítón a **(31)** dőlésszög beállító gombot. Megjelenik az Y-tengely dőlésszögének beállítására szolgáló menü, az Y-tengely szimbóluma villog.

A forgási sík elfordításához nyomja meg annyi ideig a mérőműszeren a **(4) ▲** gombot, illetve a **(3) ▼** gombot vagy a távirányítón a **(30)** felfelé döntési gombot, illetve a **(35)** lefelé döntési gombot, amíg eléri a kívánt helyzetet.

#### Automatikus alsó talppont-funkció függőleges helyzet esetén

A mérőműszer függőleges helyzete esetén egy alsó talppont-ra való beállításához a változtatható **(8)** lézersugarat talppontként lefelé lehet forgatni. A talppont-funkciót csak a távirányító segítségével vagy a **Bosch Levelling Remote App** appal lehet elindítani.

A változtatható lézersugár talppontként nem rendelkezik önszintezési funkcióval. Ezért gondoskodjon arról, hogy a mérőműszer a talppont-funkció elindításakor már be legyen szintezve.

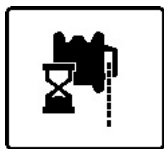

Az alsó talppont-funkció elindításához nyomja meg a távirányítón a **(25)** talppont-funkció gombot. A változtatható lézersugár függőleges be szabályozása közben a kijelzőn megjelenik a talppont-funkció szimbóluma.

A sikeres helyzetbeállítás után a startképernyőn megjelenik a **(e)** alsó talppont-funkció kijelzése.

#### Szintező automatika

##### Áttekintés

A bekapcsolás után a mérőműszer ellenőrzi a vízszintes, illetve függőleges helyzetet és a kb.  $\pm 8,5\%$  ( $\pm 5^\circ$ ) önszintezési

tartományon belül automatikusan kiegyenlíti az egyenetlenségeket.



Szintezés közben a kijelzőn villog a szintezés szimbóluma. A mérőműszeren elhelyezett **(12)** állapotkijelző, valamint a távirányítón a megfelelő tengely **(34)**, illetve **(33)** állapotkijelzője egyidejűleg villog.

A szintezés befejezéséig a forgás leáll és a lézersugarak villognak. A szintezés sikeres befejezése után megjelenik a startképernyő. A lézersugarak tartósan világítanak és megkezdődik a forgás. A mérőműszeren elhelyezett **(12)** állapotkijelző, valamint a távirányítón a szintezésre kerülő tengely **(34)**, illetve **(33)** állapotkijelzője tartósan, zöld színben világít.



Ha a mérőműszer 8,5 %-osnál ferdébb helyzetben van, vagy a vízszintes vagy a függőleges helyzettel eltérően van beállítva, szintezésre nincs lehetőség.

A kijelzőn megjelenik egy hibaüzenet, és a **(12)** állapotkijelző piros színben villog.

Állítsa be újra a mérőműszer helyzetét, majd várja ki a szintezést.

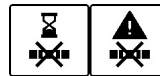

A maximális szintezési idő túllépése esetén a szintezés egy hibaüzenet kibocsátásával megszakításra kerül.

Állítsa fel újra a mérőműszert nyomja meg rövid időre a **(11)** be-/kikapcsoló gombot, hogy újra elindítsa a szintezést.

#### Helyzetváltozások

Ha a mérőműszer be van állítva, az állandóan automatikusan ellenőrzi a vízszintes, illetve függőleges helyzetet. A berendezés a helyzet megváltoztatása esetén automatikusan újra szintbeáll.

A rendszer a **minimális helyzetváltozásokat** az üzem megszakítása nélkül kiegyenlíti. Az alap rázkódásai vagy az időjárás behatásai így automatikusan kiegyenlítésre kerülnek.

**Nagyobb helyzetváltozások** esetén a hibás mérési eredmények létrejöttének megelőzésére a szintezési eljárás során a lézersugár forgása leáll és a lézersugarak villognak. A kijelzőn megjelenik a szintezés szimbóluma. Adott esetben a rázkódási figyelmeztetési funkció kioldódik.

A mérőműszer automatikusan felismeri a vízszintes, illetve függőleges helyzetet. A **vízszintes és függőleges helyzet közötti átkapcsoláshoz** kapcsolja ki, állítsa a megfelelő helyzetbe, majd ismét kapcsolja be a mérőműszert.



Ha ki-/bekapcsolás nélkül állítja át az egyik helyzetből a másik helyzetbe a mérőműszert, a **(12)** állapotkijelző gyors ütemben piros színben villog. A szintezés újraindításához nyomja meg rövid időre a **(11)** be-/kikapcsoló gombot.

#### Rázkódási figyelmeztetési funkció

A mérőműszer egy rázkódási figyelmeztetési funkcióval van felszerelve. Ez a funkció a mérőműszer helyzetváltozásai, il-

letve rázkódásai vagy az alap rezgései esetén meggátolja a megváltozott helyzetben az önszintezést és így megakadályozza, hogy a mérőműszer eltolódása miatt hiba lépjen fel. GRL 650 CHVG: A rázkódási figyelmeztetési funkcióknak 2 érzékenységi fokozata van. A mérőműszer bekapcsolása után a magas érzékenység van beállítva.

#### A rázkódási figyelmeztetés aktiválása:



A rázkódási figyelmeztetési funkció szabványszerűen be van kapcsolva. A funkció a mérőműszer bekapcsolása után körülbelül 30 másodperccel aktiválásra kerül.

Az aktiválás során a kijelzőn villog a **(c)** rázkódási figyelmeztetési funkció kijelzése. Az aktiválás után a kijelzés

tartósan világít.

#### A rázkódási figyelmeztetés kioldása:



Ha a mérőműszer helyzete megváltoztatásra kerül vagy azt egy erős rázkódás éri, a rázkódási figyelmeztetés kiold: A lézer forgása leállításra kerül és megjelenik egy hibaiüzenet.

A **(12)** állapotkijelző gyors ütemben piros színben villog és felhangzik egy gyors ütemű hangszorozat.

Nyugtázza a **(12)** gombbal a figyelmeztető üzenetet, ehhez nyomja meg a mérőműszeren a **(14)** dőlésszög beállító gombot vagy a távirányítón a **(31)** dőlésszög beállító gombot. Szintezési automatikával végzett munkáknál (beleértve dőlő helyzetű üzemet) a szintezés automatikus újra elindításra kerül.

Most ellenőrizze egy referencia pontban a lézersugár helyzetét és szükség esetén korrigálja a mérőműszer magasságát, illetve helyzetét.

#### A rázkódási figyelmeztetési funkció megváltoztatása/kikapcsolása:

A startképernyőn a **(c)** rázkódási figyelmeztetés kijelző mutatja az aktuális beállítást:



A rázkódási figyelmeztetési funkció a magas érzékenységgel van bekapcsolva.



GRL 650 CHVG: A rázkódási figyelmeztetési funkció csökkentett érzékenységgel van bekapcsolva.



A rázkódási figyelmeztetési funkció ki van kapcsolva.



A rázkódási figyelmeztető funkció beállításának megváltoztatásához nyomja meg rövid időre a **(11)** be-/kikapcsoló gombot. Az ezután következő menüben nyomja meg annyiszor a **(11)** be-/kikapcsoló gombot, amíg ezzel kijelölésre kerül a kívánt beállítás. Nyugtázza a kijelölést a **(12)** gombbal, ehhez nyomja meg a **(14)** dőlésszög beállító gombot.



(GRL 650 CHVG)

Ha a rázkódási figyelmeztetési funkciót bekapcsolja, az körülbelül 30 másodperc elteltével aktiválásra kerül.

#### Dőlő helyzetű üzem vízszintes helyzet esetén

A mérőműszer vízszintes helyzete esetén az X-tengelyt és az Y-tengelyt egymástól függetlenül egy  $\pm 8,5\%$ -os tartományban meg lehet dönteni.

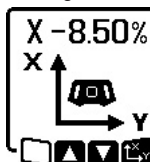

Az X-tengely megdöntéséhez nyomja meg egyszer a mérőműszeren a **(14)** dőlésszög beállító gombot vagy a távirányítón a **(31)** dőlésszög beállító gombot. Most megjelenik az X-tengely dőlésszögének beállítására szolgáló menü.

Állítsa be a mérőműszeren a **(4)**  $\blacktriangle$  gombbal, illetve a **(3)**  $\blacktriangledown$  gombbal, vagy a távirányítón a **(30)** dőlés felfelé gombbal, illetve a **(35)** dőlés lefelé gombbal a kívánt lejtést. Ha a mérőműszeren vagy a távirányítón egyidejűleg megnyomja mindkét dőlés-gombot, akkor a lejtés visszaáll a 0,00 % értékre.

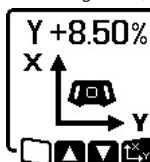

Az Y-tengely megdöntéséhez nyomja meg egyszer a mérőműszeren a **(14)** dőlésszög beállító gombot vagy a távirányítón a **(31)** dőlésszög beállító gombot. Most megjelenik az Y-tengely dőlésszögének beállítására szolgáló menü.

Az X-tengelynél ismertetett eljárással állítsa be a kívánt lejtést.



Néhány másodperccel az utolsó gombnyomás után a mérőműszeren beállításra kerül a kijelölt lejtés. A dőlésszög beállításának befejezéséig a lézersugár valamint a dőlésszög beállítását jelző szimbólum a kijelzőn villog.



A dőlésszög beállításának befejezése után a startképernyőn kijelzésre kerül a két tengely beállított dőlési értéke. A mérőműszer **(12)** állapotkijelzője tartósan piros színben világít. A távirányítón tartósan piros színben világít a megdőlő tengely **(34)** és/ vagy **(33)** állapotkijelzője.

#### Dőlési érték memória dőlő helyzetű üzemhez vízszintes helyzet esetén (GRL 650 CHVG)

A mérőműszer mindkét tengely 4 utójára használt dőlési értéket tárolja. A dőlési értékek beállítása helyett ezeket a korábban mentett lejtés-kombinációkat is át lehet venni.

Indítsa el az X-tengelyhez a dőlő helyzetű üzemet (lásd „Dőlő helyzetű üzem vízszintes helyzet esetén”, Oldal 402).

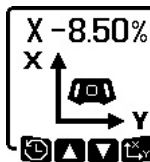

A dőlési érték memória meghívásához nyomja meg a mérőműszeren a **(5)** vonal-üzemmód gombot vagy a távirányítón a **(28)** vonal-üzemmód gombot.

X+6.50%	Y-5.00%
X+4.50%	Y-1.05%
X-2.50%	Y+8.25%
X-1.05%	Y+4.50%

A 4 korábban mentett kombináció kijelöléséhez nyomja meg annyiszor a mérőműszeren a (5) vonal-üzemmód gombot vagy a távirányítón a (28) vonal-üzemmód gombot, amíg a kijelzőn megjelenik a kívánt kombináció.

A kijelölt kombináció nyugtázásához nyomja meg a mérőműszeren a (14) dőlésszög beállító gombot (↵) vagy a távirányítón a (31) dőlésszög beállító gombot. Néhány másodperccel az utolsó gombnyomás után a mérőműszeren beállításra kerül a kijelölt lejtés (lásd „Dőlt helyzetű üzem vízszintes helyzet esetén”, Oldal 402).

A mentett értékektől eltérő értékek beállításához nyomja meg a mérőműszeren a ▲ (4) gombot (↵) vagy a távirányítón a (30) gombot. A kijelző visszatér a dőlt helyzetű üzem beállítási menüjéhez (lásd „Dőlt helyzetű üzem vízszintes helyzet esetén”, Oldal 402).

### SlopeProtect

A mérőműszeren a hőmérsékletváltozások kihatással lehetnek a tengelyek beállított dőlésszögére.

A mérési pontatlanságok megelőzésére a tengelyek dőlésszöge a beállított hőmérséklet különbség túllépésekor újra-beállításra kerül: A mérőműszer végrehajt egy önszintezést, majd visszaáll az előzőleg beállított értékeknek megfelelő dőlt helyzetű üzemhez.

A dőlésszög visszaállítása  $\geq 5^\circ\text{C}$  hőmérsékletváltozások esetén kerül végrehajtásra.

GRL 650 CHVG: A **Bosch Levelling Remote App** app segítségével a hőmérsékletkülönbséget  $2^\circ\text{C}$ -ra lehet csökkenteni, vagy a **SlopeProtect** funkciót ki lehet kapcsolni. Ez a beállítás a mérőműszer kikapcsolásakor nem kerül mentésre.

### Kézi üzem

A mérőműszer szintezési automatikáját ki lehet kapcsolni (kézi üzem):

- vízszintes helyzet esetén egymástól függetlenül mindkét tengely számára,
- függőleges helyzet esetén az X-tengely számára (az Y-tengelyt függőleges helyzet esetén nem lehet szintezni).

Kézi üzemben a mérőműszert bármilyen tetszőleges ferde helyzetben fel lehet állítani. A tengelyek a mérőműszeren ezen felül egymástól függetlenül egy  $\pm 8,5\%$ -os tartományban megdönthetők. A tengelyek dőlése kézi üzemben a kijelzőn nem kerül kijelzésre.

A mérőműszer (12) állapotkijelzője tartósan piros színben világít, ha

- vízszintes helyzet esetén legalább egy tengely kézi üzembe van beállítva,
- függőleges helyzet esetén az X-tengely kézi üzembe van beállítva.

A távirányítón tartósan, piros színben világít az Y-tengely (34) állapotkijelzője, illetve az X-tengely (33) állapotkijelzője, ha a megfelelő tengely kézi üzembe van beállítva.

A kézi üzemet nem lehet a távirányítóval elindítani.

### Kézi üzem vízszintes helyzet esetén

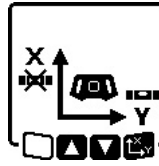

A szintezési automatika kikapcsolásához nyomja meg annyiszor a (13) kézi üzem gombot, hogy a két tengelyre elérje a kívánt beállítási kombinációt. Az ábrán látható példa-képernyőn az X-tengely szintezési automatikája le van kapcsolva, az Y-tengely továbbra is szintezésre kerül.

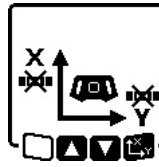

Egy lekapcsolt szintezési automatikájú tengely megdöntéséhez nyomja meg a (14) dőlésszög beállító gombot, **miközben a kézi üzem menüje kerül kijelzésre.**

Ha csak az egyik tengely szintezési automatikája van lekapcsolva, akkor csak ennek a tengelynek a lejtését lehet megváltoztatni. Ha mindkét tengely kézi üzemben van, akkor a két tengely között a (14) dőlésszög beállító gomb megnyomásával lehet átkapcsolni. A kijelzőn villog annak a tengelynek a szimbóluma, amelynek meg lehet változtatni a dőlésszögét.

Döntse meg a kijelölt tengelyt a (4) ▲ gombbal, illetve a (3) ▼ gombbal, amíg eléri a kívánt helyzetet.

### Kézi üzem függőleges helyzet esetén



Az X-tengely szintezési automatikájának kikapcsolásához nyomja meg egyszer a (13) kézi üzem gombot. (A Y-tengelyt függőleges helyzet esetén nem lehet beszintezni.)



Az X-tengely szintezési automatika nélküli megdöntéséhez nyomja meg a (14) dőlésszög beállító gombot, **miközben a kézi üzem menüje kerül kijelzésre.** A kijelzőn villog az X-tengely szimbóluma.

Döntse meg az X-tengelyt a (4) ▲ gombbal, illetve a (3) ▼ gombbal, amíg eléri a kívánt helyzetet.

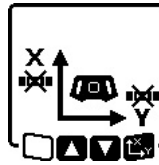

Az Y-tengely elforgatásához nyomja meg a (14) dőlésszög beállító gombot, **miközben a kézi üzem menüje kerül kijelzésre.** A kijelzőn villog a az Y-tengely szimbóluma.

Forgassa el az Y-tengelyt a (4) ▲, illetve (3) ▼ gombbal a kívánt helyzetbe.

### Funkciók

#### CenterFind üzemmód

A **CenterFind** üzemmódban a mérőműszer a forgó fej fel- és lefelé mozgásával megpróbálja automatikusan beállítani a

lézersugarat a lézer vevőkészülék középvonalára. A lézersugarat be lehet állítani a mérőműszer X- vagy Y-tengelyére.

A **CenterFind** üzemmódot a lézer vevőkészüléken lehet elindítani. Ehhez olvassa el és tartsa be a lézer vevőkészülék Kezelési Utasítását.



A keresés közben a mérőműszer kijelzőjén az egyik vagy mindkét tengelyhez megjelenik a **CenterFind** szimbólum, és a (12) állapotkijelző piros színben villog.

Ha a lézersugarat sikerült beállítani a lézer vevőkészülék középvonalára, a **CenterFind** üzemmód automatikus befejezésre kerül és a startképernyőn megjelenik az így meghatározott lejtés.



Ha a lézersugarat nem sikerült beállítani a lézer vevőkészülék középvonalára, a lézersugár forgása leáll és megjelenik egy hibaüzenet a kijelzőn. Nyomjon meg egy tetszőleges gombot, hogy bezárja a hibajelzést. A megfelelő tengely ismét 0 %-ra áll be.

Ellenőrizze, hogy a mérőműszer és a lézer vevőkészülék helyesen van-e felállítva, és indítsa újra az üzemmódot. A lézer vevőkészüléknek a mérőműszerhez viszonyítva a  $\pm 8,5$  %-os önszintezési tartományon belül kell lennie.

Megjegyzés: A **CenterFind** üzemmód használata esetén mindkét tengely beállítása megváltozhat, akkor is, ha az egyik tengely nincs beállítva a lézer vevőkészülékre.

#### CenterLock üzemmód (GRL 650 CHVG)

A **CenterLock** üzemmódban a mérőműszer a forgó fej fel- és lefelé mozgásával megpróbálja automatikusan beállítani a lézersugarat a lézer vevőkészülék középvonalára. Itt a lézer vevőkészülék helyzete a **CenterFind** üzemmódtól eltérően folytonosan ellenőrzésre kerül és a mérőműszer lejtése automatikusan illesztésre kerül. A dőlési értékek a kijelzőn nem kerülnek kijelzésre.

► **A CenterLock üzemmódban végzett munkáknál gondosan ügyeljen arra, hogy a mérőműszert és a lézer vevőkészülékét akaratlanul ne mozdítsa el.** A dőlés minden egyes helyzetváltoztatás során végrehajtott automatikus illesztése hibás mérésekhez vezethet.

A lézersugarat be lehet állítani a mérőműszer X- vagy Y-tengelyére.

A **CenterLock** üzemmódot a lézer vevőkészüléken lehet elindítani és befejezni. Ehhez olvassa el és tartsa be a lézer vevőkészülék Kezelési Utasítását.



A keresés közben a mérőműszer kijelzőjén az egyik vagy mindkét tengelyhez megjelenik a **CenterLock** szimbólum, és a (12) állapotkijelző piros színben villog.

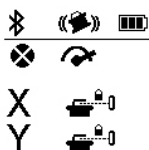

Ha a lézersugarat sikerült beállítani a lézer vevőkészülék középvonalára, akkor a startképernyőn az egyik vagy mindkét tengelyhez megjelenik a **CenterLock** szimbólum. A dőlési értékek nem kerülnek kijelzésre.

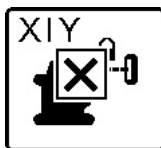

Ha a lézersugarat nem sikerült beállítani a lézer vevőkészülék középvonalára, a lézersugár forgása leáll és megjelenik egy hibaüzenet a kijelzőn. Nyomjon meg egy tetszőleges gombot, hogy bezárja a hibajelzést. A megfelelő tengely ismét 0 %-ra áll be.

Ellenőrizze, hogy a mérőműszer és a lézer vevőkészülék helyesen van-e felállítva, és indítsa újra az üzemmódot. A lézer vevőkészüléknek a mérőműszerhez viszonyítva a  $\pm 8,5$  %-os önszintezési tartományon belül kell lennie.

Megjegyzés: A **CenterLock** üzemmód használata esetén mindkét tengely beállítása megváltozhat, akkor is, ha az egyik tengely nincs beállítva a lézer vevőkészülékre.

#### Részleges kivétítés (lásd a C ábrát)

Forgó üzemben a változtatható (8) lézersugarat a forgási sík egy vagy több kvadránsában ki lehet kapcsolni. Így a lézersugárzás által kiváltott veszélyeket bizonyos meghatározott területekre lehet korlátozni. Ezen kívül el lehet kerülni az egyéb készülékekben a lézersugár által kiváltott zavarokat, vagy a lézer vevőkészülékben a nem kívánatos visszaverődések következtében fellépő zavarokat is.

Az egyes különálló kvadránsok kikapcsolását csak a **Bosch Levelling Remote App** appal lehet vezérelni. A kvadránsok, amelyeken belül a lézersugár látható, a startképernyőn a (a) lézer-üzemmód kijelzésén felismerhetőek.

#### A mérőműszer pontosságának ellenőrzése

Az ezután leírásra kerülő munkákat csak jól kiképzett és megfelelő minősítéssel rendelkező személyek hajthatják végre. Egy mérőműszer pontosságának az ellenőrzéséhez vagy a mérőműszer kalibrálásához ismerni kell a megfelelő törvényszerűségeket.

#### A pontosságot befolyásoló hatások

A legnagyobb befolyást a környezeti hőmérséklet gyakorolja a pontosságra. A lézersugarat főleg a padló felett található hőmérsékleti különbségek tudják kitéríteni.

A padló felett felemelkedő meleg levegő hatásának minimumra való csökkentéséhez azt javasoljuk, hogy a mérőműszert szerelje egy háromlábú műszerállványra. Ezen felül a mérőműszert lehetőleg a munkafelület közepére állítsa.

A külső hatásokon kívül a berendezésen belüli hatások (mint például a műszer leesése vagy erős ütések) is okozhatnak a méréseknél eltéréseket. Ezért minden munkakezdés előtt ellenőrizze a szintezési pontosságot.

Ha a mérőműszer az alábbiakban leírt valamelyik eljárás során meghaladja a maximális eltérést, hajtson végre egy kalibrálást a (lásd „A mérőműszer kalibrálása”, Oldal 405) szerint, vagy küldje be a mérőműszert ellenőrzésre egy **Bosch**-vevőszolgálathoz.

### A szintezési pontosság ellenőrzése vízszintes helyzet esetén

Egy megbízható és pontos eredmény biztosításához azt javasoljuk, hogy a szintezési pontosság ellenőrzését egy fal előtti **30 m** hosszú, szilárd alapon található szabad mérési szakaszon hajtsa végre. Hajtson végre mindkét tengelyhez egy-egy komplett mérési eljárást.

- Állítsa fel a mérőműszert egy faltól **30 m** távolságra vízszintes helyzetben egy háromlábú műszerállványra vagy egy szilárd, sík alpra. Kapcsolja be a mérőműszert.

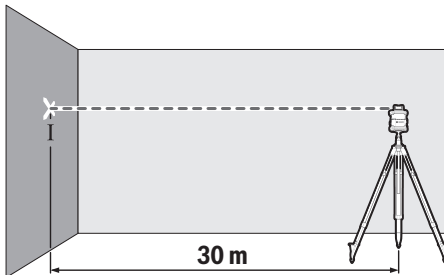

- A szintezés befejezése után jelölje meg a falon a lézersugár középpontját (I pont).

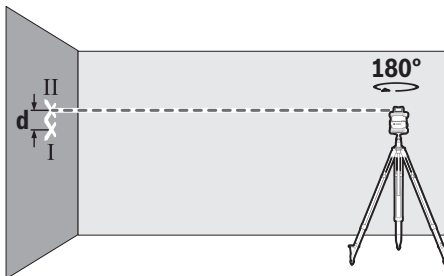

- Forgassa el  $180^\circ$ -kal a mérőműszert, anélkül, hogy a magasságát megváltoztatná. Várja meg, amíg befejeződik az automatikus szintezés, és jelölje fel a lézersugár közepét a falon (II pont). Ügyeljen arra, hogy a II pont lehetőleg függőlegesen az I pont felett, illetve alatt legyen.

Ismételje meg ezt a mérési eljárást a másik tengelyre is. Ehhez a mérési eljárás előtt forgassa el a mérőműszert  $90^\circ$ -kal. Egy **30 m**-es mérési szakasz esetén a legnagyobb megengedett eltérés  $\pm 1,5$  mm. Az I és II pont közötti **d** különbségnek ezek szerint mind a két mérési eljárásnál legfeljebb **3** mm-nek szabad lennie.

### A szintezési pontosság ellenőrzése függőleges helyzet esetén

Az ellenőrzéshez egy **10 m** magas fal előtt egy szilárd talajon fennálló szabad mérési szakaszra van szükség. Rögzítsen egy függőőnszínort a falra.

- Állítsa fel a mérőműszert függőleges helyzetben egy szilárd, sík alpra. Kapcsolja be a mérőműszert és várja meg, amíg az végrehajtja az önszintezést.

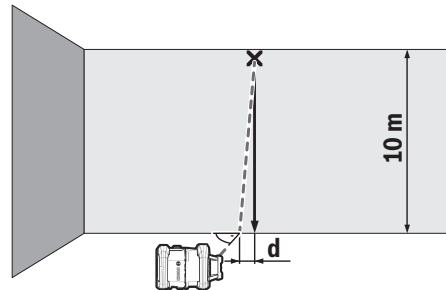

- Állítsa úgy be a mérőműszert, hogy a lézersugárnak a középpontja pontosan a függőőnszínor felső végére irányuljon. A lézersugár és függőőnszínor alsó vége közötti **d** különbség megadja a mérőműszernek a függőleges helyzetű való eltérését.

Egy **10 m** magas mérési szakasz esetén a legnagyobb megengedett eltérés  $\pm 1$  mm. A **d** különbségnek következőképpen legfeljebb **1** mm-nek szabad lennie.

### A mérőműszer kalibrálása

Az ezután leírásra kerülő munkákat csak jól kiképzett és megfelelő minősítéssel rendelkező személyek hajthatják végre. Egy mérőműszer pontosságának az ellenőrzéséhez vagy a mérőműszer kalibrálásához ismerni kell a megfelelő törvényszerűségeket.

- ▶ **Igen pontosan hajtsa végre a mérőműszer kalibrálását, vagy ellenőriztesse a mérőműszert egy Boschvevőszolgálattal.** Egy pontatlan kalibráció hibás mérési eredményekhez vezet.

- ▶ **Csak akkor indítson el egy kalibrálást, ha okvetlenül végre kell hajtani a mérőműszer kalibrálását.** Mihelyt a mérőműszer kalibrálási üzemmódban van, a kalibrálást igen pontosan teljesen végre kell hajtani, nehogy utána hibás mérési eredmények jöhessenek létre.

**Minden egyes kalibráció után ellenőrizze a szintezési pontosságot** (lásd „A mérőműszer pontosságának ellenőrzése”, Oldal 404). Ha az eltérés meghaladja a legnagyobb megengedett értékeket küldje be a mérőműszert ellenőrzése egy **Bosch**-vevőszolgálathoz.

### Az X- és Y-tengely kalibrálása

A GRL 600 CHV készüléket csak az LR 60 lézer vevőkészülék, a GRL 650 CHVG készüléket pedig csak a LR 65 G lézer vevőkészülék segítségével lehet kalibrálni. A lézer vevőkészüléknek a *Bluetooth*<sup>®</sup> segítségével össze kell kapcsolva lennie a mérőműszerrel (lásd „Az összeköttetés felépítése a távirányítóval / a lézer vevőkészülékkel”, Oldal 398).

A mérőműszer és a lézer vevőkészülék helyzetét kalibrálás közben (a leírt helyzetbeállítások és forgatások kivételével) nem szabad megváltoztatni. Ezért állítsa a mérőműszert egy szilárd, sík alpra és biztonságosan rögzítse a lézer vevőkészüléket.

A kalibrálást lehetőség szerint a **Bosch Levelling Remote App** appal hajtsa végre. Ha az eljárást az appal vezérli, nem lépnek fel hibalehetőségek, mivel a mérőműszer helyzete a gombok óvatlan megnyomása esetén megváltozhat.



App nélküli kalibráláshoz a mérőműszer megfelelő gombjait kell használni, a távirányító kalibrálás közben nem használható.

Ehhez egy szilárd alapon található, **30 m** hosszúságú szabad mérési szakaszra van szükség. Ha ilyen mérési szakasz nem áll rendelkezésre, a kalibrálást alacsonyabb szintezési pontossággal egy **15 m** hosszúságú mérési szakaszon is végre lehet hajtani.

#### A mérőműszer és a lézer vevőkészülék felszerelése a kalibrációhoz:

Szerelje fel a mérőműszert vízszintes helyzetben a lézer vevőkészülékétől **30 m**, illetve **15 m** távolságban a **(43)** háromlábú műszerállványra vagy egy szilárd, sík alapra.

Rögzítse biztonságosan a lézer vevőkészüléket a megfelelő magasságban:

- vagy a lézer vevőkészülék akasztó horgával egy falra, illetve más felületre,
- vagy a lézer vevőkészülék tartójával egy stabil módon rögzített segédeszközre.

Vegye ehhez figyelembe a lézer vevőkészülék Üzemeltetési útmutatóját.

#### A mérőműszer beállítása a kalibráláshoz:

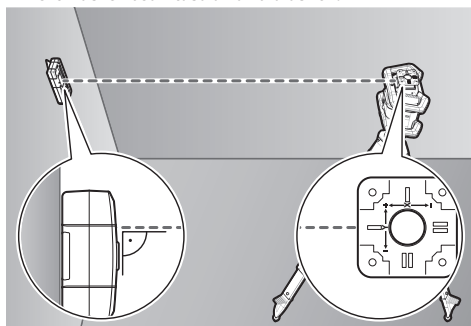

Állítsa úgy be a mérőműszer helyzetét, hogy a mérőműszeren az X-tengely bevésített jele a "+"-oldallal a lézer vevőkészülék felé mutasson. A X-tengelynek ekkor merőlegesnek kell lennie a lézer vevőkészülékre.

#### A kalibráció elindítása:

- Kalibráció a **Bosch Levelling Remote App** appal: Kapcsolja be a mérőműszert. Indítsa el az appon a kalibrálást. A továbbiakban hajtja végre az app utasításait.
- Kalibráció app nélkül: Kapcsolja be a mérőműszert és a lézer vevőkészüléket. Gondoskodjon arról, hogy mind a kető össze legyen kapcsolva a **Bluetooth®**-tal. Indítsa el a kalibrálást, ehhez nyomja meg egyidejűleg a lézer vevőkészüléken a be-/kikapcsoló gombot és a **CenterFind** üzemmód gombot. A lézer vevőkészülék kijelzőjén megjelenik a **CAL** üzenet.

Ha a kalibrálást szükség esetén meg kell szakítani, nyomja be hosszabb időre a lézer vevőkészüléken a **CenterFind** üzemmód gombját.

#### A kalibrálás végrehajtása az app nélkül:



Jelölje ki a mérőműszeren a kalibrálás elindítása után megjelenő menüben a mérőműszer és a lézer vevőkészülék között fennálló távolságot. Ehhez nyomja meg a gomb **(4)** ▲ gombot, illetve a **(3)** ▼ gombot. Nyugtázza a kijelölést a **(8)** gombbal, ehhez nyomja meg a **(14)** dőlésszög beállító gombot.

bot.



Ahhoz, hogy az ezután következő menüben nyugtázza a kijelölt mérési szakaszt, beleértve a hozzátartozó szintezési pontosságot **(8)**, nyomja meg a **(14)** dőlésszög beállító gombot. A mérési szakasz kiválasztásához való visszatéréshez **(5)** nyomja meg a **(5)** vonal-üzemmód gombot.

Állítsa úgy be a lézer vevőkészülék magassági helyzetét, hogy a mérőműszer **(8)** változtatható lézersugara a lézer vevőkészüléken a középső helyzetben legyen (lásd a lézer vevőkészülék Üzemeltetési útmutatóját). Ebben a magasságban rögzítse biztonságosan a lézer vevőkészüléket.

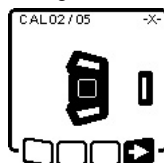

Ellenőrizze, hogy mérőműszer és lézer vevőkészülék a kijelzőn ábrázolt módon egymásnak megfelelően be van-e állítva (az X-tengely "+"-oldala van a lézer vevőkészülékre irányítva). Indítsa el az X-tengely kalibrálását a **(5)** gombbal, ehhez nyomja meg a **(14)** dőlésszög beállító gombot.



Amikor ez a lépés megjelenik a kijelzőn, forgassa el **180°**-kal a mérőműszert, úgy hogy az X-tengely "-"-oldala legyen a lézer vevőkészülékre irányítva. Minden egyes forgatásnál ügyeljen arra, hogy ne változtassa meg a mérőműszer magasságát és dőlését. Nyugtázza a **(5)** gombbal az elforgatást, eh-

hez nyomja meg a **(14)** dőlésszög beállító gombot. Az X-tengely kalibrálása folytatásra kerül.



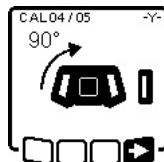

Ha az X-tengely kalibrálása sikeresen befejeződött, a mérőműszer kijelzőjén megjelenik ez a szimbólum.

Folytassa a **(5)** gombbal a kalibrálást, ehhez nyomja meg a **(14)** dőlésszög beállító gombot.

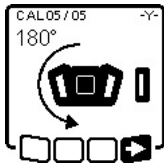

Az Y-tengely kalibrálásához forgassa el a mérőműszert a nyíl által jelzett irányban **90°**-kal, úgy hogy az Y-tengely "+"-oldala legyen a lézer vevőkészülékre irányítva. Nyugtázza a **(5)** gombbal az elforgatást, ehhez nyomja meg a **(14)** dőlésszög beállító gombot.



Amikor ez a lépés megjelenik a kijelzőn, forgassa el 180°-kal a mérőműszert, úgy hogy az Y-tengely "-"-oldala legyen a lézer vevőkészülékre irányítva. Nyugtázza a  gombbal az elforgatást, ehhez nyomja meg a **(14)** dőlésszög beállító gombot. Az Y-tengely kalibrálása folytatásra kerül.

Ha az Y-tengely kalibrálása sikeresen befejeződött, a mérőműszer kijelzőjén megjelenik ez a szimbólum.



Fejezze be az Y-tengely kalibrálását a  gombbal, ehhez nyomja meg a **(14)** dőlésszög beállító gombot.



Ez a szimbólum nyugtázza az X- és Y-tengely kezdetben kijelölt szintezési pontossággal való sikeres kalibrálását. Fejezze be a  gombbal a kalibrálást, ehhez nyomja meg a **(14)** dőlésszög beállító gombot.

Ha a kalibráció sikeresen befejeződött, a mérőműszer automatikusan kikapcsolásra kerül.



Ha az X-, illetve az Y-tengely kalibrálása nem sikerült, a mérőműszer kijelzőjén megjelenik egy megfelelő hibaüzenet. A lézer vevőkészülék kijelzőjén kijelzésre kerül a **ERR** üzenet.

Szakítsa meg a  gombbal a kalibrációt, ehhez nyomja meg a **(5)** vonal-üzemmód gombot.



Gondoskodjon arról, hogy a mérőműszer és a lézer vevőkészülék előírászerűen be legyen irányozva (lásd a leírást fent). Indítsa el újra a kalibrációt.

Ha a kalibráció most sem sikerül, adj a legy **Bosch** vevőszolgálatnál ellenőrzésre a mérőműszert.

### A Z-tengely kalibrálása

A kalibráláshoz egy **10 m** magas fal előtt egy szilárd talajon fennálló szabad mérési szakaszra van szükség. Rögzítsen egy függőőnszínort a falra.

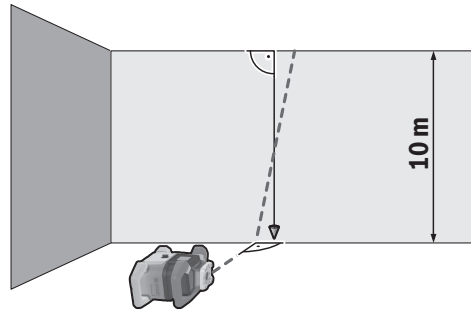



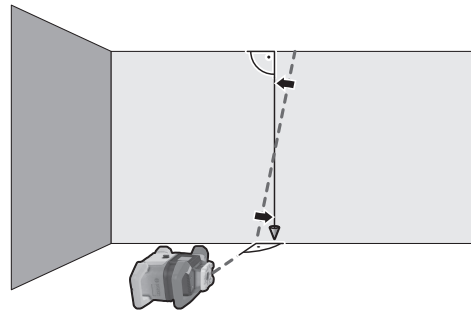

Állítsa fel a mérőműszert egy szilárd, sík alpra. Kapcsolja be a mérőműszert és várja meg, amíg az végrehajtja az önszintezést. Állítsa úgy be a mérőműszer helyzetét, hogy a lézersugár merőlegesen érje a falat és metsze a függőőnszínort. Kapcsolja ki a mérőműszert.

A kalibrációs üzemmód elindításához tartsa benyomva a **(14)** dőlésszög beállító gombot és nyomja meg ezen felül rövid időre a **(11)** be-/kikapcsoló gombot. A mérőműszer bekapcsolásra kerül. Hagyja a mérőműszert beszinteződni.



Állítsa úgy be a lézersugarat, hogy az lehetőleg párhuzamos legyen a függőőnszínórral.



Döntse meg a lézersugarat az  irányba, ehhez nyomja meg a **(4)**  gombot. Döntse meg a lézersugarat az  irányba, ehhez nyomja meg a **(3)**  gombot.

Ha a lézersugarat nem lehet a függőőnszínórral párhuzamos helyzetben beállítani, akkor állítsa be a lézersugarat pontosan a falra és indítsa el ismét a kalibrálási műveletet.

Ha a lézersugár be van állítva párhuzamos helyzetbe, akkor mentse a  gombbal a kalibrációt, ehhez nyomja meg a **(14)** dőlésszög beállító gombot.



Ez a szimbólum nyugtázza a Z-tengely sikeres kalibrálását. Ezzel egyidejűleg 3-szor villog a **(12)** állapotkijelző. Fejezze be a  gombbal a kalibrálást, ehhez nyomja meg a **(14)** dőlésszög beállító gombot.



Ha a kalibráció sikeresen befejeződött, a mérőműszer automatikusan kikapcsolásra kerül.



Ha a Z-tengely kalibrálása nem sikerült, megjelenik ez a hibaüzenet. Szakítsa meg a  gombbal a kalibrációt, ehhez nyomja meg a **(5)** vonal-üzem-mód gombot.

Gondoskodjon arról, hogy a referencia-merőleges a forgó fej elforgatási tartományában legyen és indítsa el ismét a kalibrálási műveletet. Ügyeljen arra, hogy a mérőműszer kalibrálás közben ne mozdulhasson el.

Ha a kalibráció most sem sikerül, adja le egy

**Bosch** vevőszolgálatnál ellenőrzésre a mérőműszert.

### Munkavégzési tanácsok

- ▶ **Jelöléshez mindig csak a lézerpont, illetve a lézervonal közepét használja.** A lézerpont mérete, illetve a lézervonal szélessége a távolsággal változik.
- ▶ **A mérőműszer egy rádió-interfészsel van felszerelve. Legyen tekintettel a helyi, például repülőgépekben vagy kórházakban érvényes üzemeltetési korlátozó-sokra.**

#### Munkavégzés a lézer-céltáblával

A **(51)** lézer-céltábla hátrányos körülmények és nagyobb távolságok esetén jobban láthatóvá teszi a lézersugarat.

A **(51)** lézer-céltábla fényvisszaverő oldala láthatóbbá teszi a lézervonalat, és az áttetsző felületen át a lézervonalat a lézer-céltábla hátoldala felől is látni lehet.

#### Munkavégzés műszerállvánnyal (tartozék)

Egy műszerállvány egy stabil, beállítható magasságú mérési alapot nyújt. Vízszintes üzemhez tegye fel a mérőműszert a **(18)** 5/8"-műszerállványcsatlakozóval a **(43)** állvány menetére. Az állvány csavarjával rögzítse szorosan a mérőműszert.

Függőleges üzemhez használja a **(20)** 5/8"-műszerállványcsatlakozót.

Egy a kihúzható részén skálával ellátott háromlábú műszerállvány esetén a magassági különbséget közvetlenül be lehet állítani.

A mérőműszer bekapcsolása előtt állítsa be a mérőműszert durván a megfelelő helyzetbe.

#### Lézerpont kereső szemüveg (tartozék)

A lézerpont kereső szemüveg kiszűri a környezeti világítást. Így a lézer fénye a szem számára világosabban látható.

- ▶ **A lézer keresőszemüveget (külön tartozék) ne használja védőszemüvegeként.** A lézer keresőszemüveg a lézersugár felismerésének megkönnyítésére szolgál, de a lézersugártól nem véd.
- ▶ **A lézer keresőszemüveget (külön tartozék) ne használja napszemüvegeként, vagy a közúti közlekedéshez.** A lézer keresőszemüveg nem nyújt teljes védelmet az ultrabolya sugárzás ellen és csökkenti a színelismerési képességet.

#### Munkavégzés a fali tartó és iránybeállító egységgel (lásd a D ábrát)

A mérőműszert a **(44)** fali tartó és iránybeállító egységgel egy falra lehet rögzíteni. A fali tartót például olyan munkához célszerű használni, amelyek magassága meghaladja a háromlábú műszerállvány teljes kihúzási magasságát, vagy amelyeknél nem áll rendelkezésre stabil alap vagy háromlábú műszerállvány.

Csavarozza hozzá a **(44)** fali tartót a **(45)** rögzítő nyílásokon átdugott csavarokkal egy falhoz. A fali tartót lehetőleg függőleges helyzetben szerelje fel és ügyeljen a stabil rögzítésre.

Csavarozza bele a fali tartó **(48)** 5/8"-csavarját az alkalmazásnak megfelelően a mérőműszer **(18)** vízszintes műszerállványcsatlakozójába vagy a **(20)** függőleges műszerállványcsatlakozójába.

Az iránybeállító egység segítségével a mérőműszert függőleges irányban egy kb. 13 cm-es tartományban el lehet tolni. Nyomja meg a **(46)** nyomógombot és tolja az iránybeállító egységet durván a kívánt magasságra. A **(47)** finombeállító csavarral a lézersugarat pontosan be lehet állítani egy referencia magasságra.

#### Munkavégzés a mérőléccel (tartozék) (lásd a E ábrát)

A talaj egyenetlenségeinek ellenőrzéséhez, vagy lejtések ki-méréséhez célszerű a lézer vevőkészülékkel együtt a **(42)** mérőléceket használni.

A **(42)** mérőléc felső oldalán egy relatív skála található. Ennek a nullmagasságát a kihúzható részen előre be lehet állítani. Így az előírt magasságtól való eltérés a skálán közvetlenül leolvasható.

#### Munkavégzési példák

##### Magasságok átvitele/ellenőrzése (lásd a F ábrát)

Állítsa a mérőműszert vízszintes helyzetben egy szilárd alátetre vagy szerelje fel egy **(43)** háromlábú műszerállványra (tartozék).

Munkavégzés a háromlábú műszerállvánnyal: Állítsa be a kívánt magasságra a lézersugarat. Vigye át, illetve ellenőrizze a célpont magasságát.

Munkavégzés háromlábú műszerállvány nélkül: Határozza meg a **(51)** lézer-céltábla segítségével a magasság különbséget a lézersugár és a referencia pont magassága között. Vigye át, illetve ellenőrizze a célpontban a mért magasságkülönbséget.

##### Felső talppont párhuzamos beállítása / derékszög felvitele (lásd a G ábrát)

Ha derékszögeket akar valahova felvinni, vagy közfalak helyzetét akarja meghatározni, akkor ehhez az **(10)** felső talppontot be kell állítania egy vonatkozási vonallal (például egy fallal) párhuzamos helyzetbe, vagyis attól állandó távolságra. Állítsa ehhez fel a mérőműszert függőleges helyzetben és állítsa be úgy, hogy a felső talppont nagyjából párhuzamos legyen a vonatkozási vonallal.

A pontos elhelyezéshez mérje meg a **(51)** lézer-céltábla segítségével közvetlenül a mérőműszernél a felső talppont és a vonatkozási vonal közötti távolságot. Mérje meg ismét, lehetőleg nagyobb távolságra a mérőműszertől, a felső talppont

és a vonatkozási vonal közötti távolságot. Állítsa úgy be a felső talppontot, hogy a lézersugár és a vonatkozási vonal közötti távolság pontosan akkora legyen, mint a mérőműszer közelében.

A **(10)** felső talpponthez viszonyított derékszöveget a **(8)** változtatható lézersugár jelzi.

#### Merőleges/függőleges sík kijelzése (lásd a G ábrát)

Egy merőleges, illetve függőleges sík kijelzésére állítsa fel függőleges helyzetben a mérőműszert. Ha a függőleges síkot valamilyen vonatkoztatási vonalra (pl. egy fal) merőlegesen akarja beállítani, akkor állítsa be erre a vonatkoztatási vonalra a **(10)** felső talppontot.

A merőleges irányt a változtatható **(8)** lézersugár jelzi.

#### Merőleges/függőleges sík beállítás (lásd a H ábrát)

A merőleges lézervonalnak vagy a forgási síknak egy falon található referencia pontra való beállításához állítsa fel függőleges helyzetben a mérőműszert és állítsa be durván a lézervonalat, illetve a forgási síkot a referencia pontra. A referencia pontra való pontos beállításához forgassa el a forgási síkot az X-tengely körül (lásd „A forgási sík elforgatása függőleges helyzet mellett”, Oldal 401).

#### Munkavégzés a lézer vevőkészülék nélkül

Előnyös megvilágítási viszonyok (sötét környezet) és rövid távolságok esetén lézer vevőkészülék nélkül is lehet dolgozni. A lézersugár jobb láthatóságának biztosítására vagy vonal-üzemmódban dolgozzon, vagy válassza a pont-üzemmódot és forgassa rá a célra a lézersugarat.

#### Munkavégzés a lézer vevőkészülékkel (lásd a E ábrát)

Hátrányos megvilágítási feltételek esetén (világos környezet, közvetlen napsugárzás) és nagyobb távolságok mérése esetén a lézersugár helyzetének könnyebb meghatározására használja a **(41)** lézer vevőkészülékét. A lézer vevőkészülékkel végzett munkákhoz állítsa be a legmagasabb forgási sebességű forgó üzemet.

#### Munkavégzés a szabadban (lásd a E ábrát)

A szabadban mindig használja a **(41)** lézer vevőkészülékét. Bizonytalan talajon végzett munkákhoz szerelje fel a mérőműszert a **(43)** háromlábú műszerállványra. Csak aktivált rázkódási figyelmeztetési funkcióval dolgozzon, hogy talajmozgások vagy a mérőműszer rázkódásai esetén elkerülje a hibás méréseket.

#### Zsaluzás beállítása (lásd a I ábrát)

Szerelje fel a mérőműszert vízszintes helyzetben egy **(43)** háromlábú műszerállványra és állítsa fel a zsaluzási területen kívül a háromlábú műszerállványt. Jelölje ki a forgó üzemet.

Rögzítse a **(41)** lézer vevőkészülékét a tartóval egy **(42)** mérőlécce. Tegye a mérőlécet egy zsaluzási referencia pontra.

Állítsa úgy be a lézer vevőkészülék magasságát a mérőlécen, hogy a **(8)** változtatható lézersugár helyzetét a mérőműszer a középső helyzetben mutassa (lásd a lézer vevőkészülék Üzemeltetési útmutatóját).

Ezután helyezze fel a mérőlécet a lézer vevőkészülék egymás után a zsaluzás különböző ellenőrzési pontjaira. Ügyeljen arra, hogy a lézer vevőkészülék helyzete a mérőlécen változatlan maradjon.

Korrigálja a zsaluzás magasságát, amíg a lézersugár valamennyi ellenőrzési pontban a középső helyzetben kerül kijelzésre.

#### A dőlésszögek ellenőrzése (lásd a J ábrát)

Szerelje fel a mérőműszert vízszintes helyzetben egy **(43)** háromlábú műszerállványra. Jelölje ki a forgó üzemet.

Állítsa úgy fel a háromlábú műszerállványt a mérőműszerrel, hogy az X-tengely egy vonalban legyen beállítva az ellenőrzésre kerülő lejtéssel.

Állítsa be az X-tengely lejtéseként a névleges lejtést (lásd „Dölt helyzetű üzem vízszintes helyzet esetén”, Oldal 402).

Rögzítse a lézer vevőkészülék **(41)** a tartóval egy **(42)** mérőlécce. Állítsa fel a lejtős felület lábánál a mérőlécet.



Állítsa úgy be a lézer vevőkészülék magasságát a mérőlécen, hogy a **(8)** változtatható lézersugár helyzetét a mérőműszer a középső helyzetben mutassa (lásd a lézer vevőkészülék Üzemeltetési útmutatóját).

Ezután helyezze fel a mérőlécet a lézer vevőkészülék egymás után a lejtős felület különböző ellenőrzési pontjaira. Ügyeljen arra, hogy a lézer vevőkészülék helyzete a mérőlécen változatlan maradjon.

Ha a lézersugár valamennyi ellenőrzési pontban központosan kerül kijelzésre, a felület lejtése megfelel a névleges értéknek.



### Az állapotkijelzések áttekintése

Mérőműszer		Funkció
Zöld	Piros	
○		Vízszintes helyzet: X- és/vagy Y-tengely szintezése folyamatban van Függőleges helyzet: X-tengely szintezése folyamatban van
○		A nyugalmi üzemmód aktiválva van
●		Vízszintes helyzet: Mindkét tengely be van szintezve. Függőleges helyzet: Az X-tengely be van szintezve.

Mérőműszer		Funkció
		
		
Zöld	Piros	
	○	Automatikus kikapcsolás egy hibaüzenet miatt (pl. elem/akkumulátor üres, üzemi hőmérséklet túllépve)
	○	A <b>CenterFind</b> , illetve a <b>CenterLock</b> üzemmód elindításra került (lásd a lézer vevőkészülék használati utasítását)
	○	A mérőműszer helyzetének megváltoztatása ki-/bekapcsolás nélkül
	○	Önszintezésre nincs lehetőség, az önszintezési tartománynak vége van
	○	A rázkódási figyelmeztetési funkció kioldott
	○	A mérőműszer kalibrációja elindítva.
	●	Vízszintes helyzet: Legalább egy tengely meg van döntve, vagy kézi üzemben van. Függőleges helyzet: Az X-tengely meg van döntve, vagy kézi üzemben van.

● tartósan világít

○ villog

Távírányító		Távírányító		Funkció
				
zöld	piros	zöld	piros	
○				X-tengely szintezése folyamatban van (vízszintes- és függőleges helyzet)
		○		Y-tengely szintezése folyamatban van (vízszintes helyzet)
○		○		A távírányító a <i>Bluetooth</i> <sup>®</sup> alkalmazásával össze van kapcsolva. (A két állapotkijelzés váltakozva villog.)
●				X-tengely be van szintezve (vízszintes- és függőleges helyzet).
		●		Y-tengely be van szintezve (vízszintes helyzet).
● (3 s)		● (3 s)		A távírányító a <i>Bluetooth</i> <sup>®</sup> alkalmazásával sikeresen össze van kapcsolva
	●			Az X-tengely meg van döntve, vagy kézi üzemben van (vízszintes- és függőleges helyzet).
			●	Az Y-tengely meg van döntve, vagy kézi üzemben van (vízszintes helyzet).
	● (3 s)		● (3 s)	Az összekapcsolás a mérőműszerrel a <i>Bluetooth</i> <sup>®</sup> alkalmazásával nem sikerült

● tartósan világít

○ villog





## A funkciók vezérlési lehetőségeinek áttekintése













Funkció	GRL 600 CHV	GRL 650 CHVG	RC 6	LR 60	LR 65 G	Bosch Levelling Remote App
A GRL 600 CHV/GRL 650 CHVG be-/kikapcsolása	●	●	–	–	–	–
Összekapcsolás felépítése a <i>Bluetooth</i> <sup>®</sup> alkalmazásával <sup>4)</sup>	●	●	●	●	●	●
Nyugalmi üzemmód	●	●	●	–	–	●
A billentyűzet reteszelésének bekapcsolása	–	–	–	–	–	●
A billentyűzet reteszelésének kikapcsolása	●	●	–	–	–	●
Forgó, vonal- és pont-üzemmód	●	●	●	–	–	●

Funkció	GRL 600 CHV	GRL 650 CHVG	RC 6	LR 60	LR 65 G	Bosch Levelling Remote App
Vonal/pont elforgatása a forgási síkon belül	●	●	●	–	–	●
A forgási sík elforgatása függőleges helyzet mellett	●	●	●	–	–	●
Automatikus alsó talppont-funkció függőleges helyzet esetén	–	–	●	–	–	●
A rázkódási figyelmeztetési funkció be-/kikapcsolása	●	●	–	–	–	●
A rázkódási figyelmeztetési funkció érzékenységiének megváltoztatása	–	●	–	–	–	●
Dőlt helyzetű üzem	●	●	●	–	–	●
A <b>SlopeProtect</b> megváltoztatása (GRL 650 CHVG)	–	–	–	–	–	●
Kézi üzem	●	●	–	–	–	●
<b>CenterFind</b> üzemmód	–	–	–	●	●	–
<b>CenterLock</b> üzemmód	–	–	–	–	●	–
Részleges kivetítés	–	–	–	–	–	●
Az X- és Y-tengely kalibrálása (vízszintes helyzet) <sup>B)</sup>	●	●	–	●	●	●
A Z-tengely kalibrálása (függőleges helyzet)	●	●	–	–	–	●

- A) A funkciót egyidejűleg kell bekapcsolni egyrészt a mérőműszeren, másrészt a távirányítón, a lézer vevőkészüléken, illetve az okostelefonon.  
B) A funkciót vagy a mérőműszeren és az okostelefonon együtt vagy a lézer vevőkészüléken lehet elindítani.

## Az üzemzavarok elhárítása

A forgó lézer kijelzőjén megjelenő kijelzés	A lézer vevőkészülék kijelzőjén megjelenő kijelzés	Probléma	Hibaelhárítás
	–	Automatikus kikapcsolás (az akkumulátor, illetve az elemek üresek)	Cserélje ki az akkumulátort, illetve az elemeket.
	–	Automatikus kikapcsolás (az üzemi hőmérséklet túllépve)	Várja meg, amíg beáll a mérőműszer hőmérséklete, mielőtt azt bekapcsolná. Ezután ellenőrizze a mérési pontosságát és szükség esetén kalibrálja a mérőműszert.
 	–/PNK	Az összeköttetés felépítése a <b>(40)</b> távirányítóval, illetve a <b>(41)</b> lézer vevőkészülékkel nem sikerült	Nyomja meg rövid időre a <b>(11)</b> be-/kikapcsoló gombot, hogy bezárja a hibaüzenetet. Indítsa el újra az összeköttetés felépítését (lásd „Az összeköttetés felépítése a távirányítóval / a lézer vevőkészülékkel”, Oldal 398). Ha nem lehet létrehozni a kapcsolatot, forduljon a <b>Bosch</b> vevőszolgálathoz.
	–	Az összeköttetés felépítése a mobil végberendezéssel nem sikerült	Nyomja meg rövid időre a <b>(11)</b> be-/kikapcsoló gombot, hogy bezárja a hibaüzenetet. Indítsa el újra az összeköttetés felépítését (lásd „Távirányítás a <b>Bosch Levelling Remote App</b> appal”, Oldal 399). Ha nem lehet létrehozni a kapcsolatot, forduljon a <b>Bosch</b> vevőszolgálathoz.

A forgó lézer kijelzőjén megjelenő kijelzés	A lézer vevőkészülék kijelzőjén megjelenő kijelzés	Probléma	Hibaelhárítás	
		-	A mérőműszer vagy több mint 8,5 %-os ferde helyzetben áll, vagy nincs a helyes vízszintes vagy függőleges helyzetben.	Állítsa be újra a mérőműszert, vagy vízszintes, vagy függőleges helyzetben. Az ismételt szintezés automatikusan elindul.
		-	A maximális szintezési idő túllépése	Állítsa be újra a mérőműszert, vagy vízszintes, vagy függőleges helyzetben. A szintezés újraindításához nyomja meg rövid időre a <b>(11)</b> be-/kikapcsoló gombot.
	-	-	Átkapcsolás a vízszintes és függőleges helyzet között a mérőműszer ki-/bekapcsolása nélkül	A szintezés újraindításához nyomja meg rövid időre a <b>(11)</b> be-/kikapcsoló gombot.
	<b>ERR</b>	Az X-tengely kalibrálása nem sikerült	Szakítsa meg a <b>↔</b> gombbal a kalibrációt, ehhez nyomja meg a <b>(5)</b> vonal-üzemmód gombot. Gondoskodjon arról, hogy a lézer vevőkészülék vételi mezeje a mérőműszer megfelelő tengelyére (X/Y) merőleges helyzetben álljon. Indítsa el újra a kalibrációt.	
	<b>ERR</b>	Az Y-tengely kalibrálása nem sikerült	Szakítsa meg a <b>↔</b> gombbal a kalibrációt, ehhez nyomja meg a <b>(5)</b> vonal-üzemmód gombot. Ellenőrizze a mérőműszer helyzetének helyes beállítását és indítsa újra a kalibrálást.	
	-	A Z-tengely kalibrálása nem sikerült	Szakítsa meg a <b>↔</b> gombbal a kalibrációt, ehhez nyomja meg a <b>(5)</b> vonal-üzemmód gombot. Ellenőrizze a mérőműszer helyzetének helyes beállítását és indítsa újra a kalibrálást.	
	<b>ERR</b>	Az X-tengelyre vonatkozó <b>CenterFind</b> üzemmód nem sikerült	Nyomjon meg egy tetszőleges gombot, hogy bezárja a hibáüzenetet. Ellenőrizze, hogy a mérőműszer és a lézer vevőkészülék helyesen van-e felállítva. A lézer vevőkészülékünk a mérőműszerhez viszonyítva a $\pm 8,5$ %-os önszintezési tartományon belül kell lennie. Indítsa újra az üzemmódot.	
	<b>ERR</b>	Az Y-tengelyre vonatkozó <b>CenterFind</b> üzemmód nem sikerült	Nyomjon meg egy tetszőleges gombot, hogy bezárja a hibáüzenetet. Ellenőrizze, hogy a mérőműszer és a lézer vevőkészülék helyesen van-e felállítva. A lézer vevőkészülékünk a mérőműszerhez viszonyítva a $\pm 8,5$ %-os önszintezési tartományon belül kell lennie. Indítsa újra az üzemmódot.	
<b>GRL 650 CHVG:</b>				
	<b>ERR</b>	Az X-tengelyre vonatkozó <b>CenterLock</b> üzemmód nem sikerült	Nyomjon meg egy tetszőleges gombot, hogy bezárja a hibáüzenetet. Ellenőrizze, hogy a mérőműszer és a lézer vevőkészülék helyesen van-e felállítva. A lézer vevőkészülékünk a mérőműszerhez viszonyítva a $\pm 8,5$ %-os önszintezési tartományon belül kell lennie. Indítsa újra az üzemmódot.	
	<b>ERR</b>	Az Y-tengelyre vonatkozó <b>CenterLock</b> üzemmód nem sikerült	Nyomjon meg egy tetszőleges gombot, hogy bezárja a hibáüzenetet. Ellenőrizze, hogy a mérőműszer és a lézer vevőkészülék helyesen van-e felállítva. A lézer vevőkészülékünk a mérőműszerhez viszonyítva a $\pm 8,5$ %-os önszintezési tartományon belül kell lennie. Indítsa újra az üzemmódot.	

## Karbantartás és szerviz

### Karbantartás és tisztítás

Tartsa mindig tisztán a mérőműszert és a távirányítót. Sohase merítse bele a mérőműszert és a távirányítót se vízbe, se más folyadékokba.

A szennyeződések egy nedves, puha kendővel törölje le. Tisztító- vagy oldószereket ne használjon.

A mérőműszeren mindennek előtt rendszeresen tisztítsa meg a lézer kilépési nyílásánál található felületeket és ügyeljen arra, hogy ne maradjanak ott bolyhok vagy szálak.

A mérőműszert csak a **(53)** kofferben tárolja és szállítsa.

Ha javításra van szükség, küldje be a **(53)** kofferben a mérőműszert.

A mérőműszernek a **(53)** kofferben történő szállításakor a **(43)** háromlábú műszerállványt a **(52)** hevederrel a kofferhez lehet erősíteni.

### Vevőszolgálat és alkalmazási tanácsadás

A vevőszolgálat a terméke javításával és karbantartásával, valamint a pótalkatrészekkel kapcsolatos kérdésekre szívesen válaszol. A pótalkatrészekkel kapcsolatos robbantott ábrák és egyéb információk a következő címen találhatóak:

**www.bosch-pt.com**

A Bosch Alkalmazási Tanácsadó Team a termékeinkkel és azok tartozékaival kapcsolatos kérdésekben szívesen nyújt segítséget.

Ha kérdései vannak vagy pótalkatrészeket szeretne rendelni, okvetlenül adja meg a termék típustábláján található 10-jegyű cikkszámot.

#### Magyarország

Robert Bosch Kft.  
1103 Budapest  
Gyömrői út. 120.

A [www.bosch-pt.hu](http://www.bosch-pt.hu) oldalon online megrendelheti készülékének javítását.

Tel.: +36 1 879 8502

Fax: +36 1 879 8505

[info.bsc@hu.bosch.com](mailto:info.bsc@hu.bosch.com)

[www.bosch-pt.hu](http://www.bosch-pt.hu)

#### További szerviz-címek itt találhatóak:

[www.bosch-pt.com/serviceaddresses](http://www.bosch-pt.com/serviceaddresses)

### Szállítás

A javasolt lítium-ion akkumulátorokra a veszélyes árukra vonatkozó követelmények érvényesek. A felhasználók az akkumulátorokat a közúti szállításban minden további nélkül szállíthatják.

Ha az akkumulátorok szállításával harmadik személyt (például: légi vagy egyéb szállító vállalatot) bízna meg, akkor figyelembe kell venni a csomagolásra és a megjelölésre vonatkozó különleges követelményeket. Ebben az esetben a küldemény előkészítésébe be kell vonni egy veszélyes áru szakembert.

Csak akkor küldje el az akkumulátort, ha a háza nincs megromlódva. Ragassza le a nyitott érintkezőket és csomagolja be úgy az akkumulátort, hogy az a csomagoláson belül ne mozoghasson. Vegye figyelembe az adott országon belüli, az előbbieknél esetleg szigorúbb helyi előírásokat.

### Hulladékkezelés



Az elektromos készülékeket, az akkumulátorokat/elemeket, a tartozékokat és a csomagolóanyagokat a környezetvédelmi szempontoknak megfelelően kell újrafelhasználásra leadni.



Ne dobja ki az elektromos készülékeket és az akkumulátorokat/elemekeket a háztartási szemétkébe!

### Csak az EU-tagországok számára:

Az elektromos és elektronikus berendezések hulladékairól szóló 2012/19/EU európai irányelvnek és a nemzeti jogba való átültetésének megfelelően a már nem használható elektromos készülékeket és a 2006/66/EK európai irányelvnek megfelelően a már nem használható akkumulátorokat/elemekeket külön össze kell gyűjteni és a környezetvédelmi szempontoknak megfelelően kell újrafelhasználásra leadni.

Szakszerűtlen ártalmatlanítás esetén a már használhatatlan elektromos és elektronikus készülékek a bennük esetleg található veszélyes anyagok következtében káros hatással lehetnek a környezetre és az emberek egészségére.

### Akkumulátorok/elemek:

#### Li-ion:

Kérjük vegye figyelembe a Szállítás fejezetben található tájékoztatót (lásd „Szállítás”, Oldal 413).

## Содержание

Только для стран Евразийского экономического союза (Таможенного союза) .....	Страница 416
Указания по технике безопасности для ротационного лазерного нивелира и пульта дистанционного управления .....	Страница 416
Описание продукта и услуг .....	Страница 417
Применение по назначению .....	Страница 417
Ротационный лазерный нивелир .....	Страница 417
Пульт дистанционного управления .....	Страница 417
Изображенные составные части .....	Страница 417
Ротационный лазерный нивелир .....	Страница 418
Элементы индикации ротационного лазерного нивелира .....	Страница 418
Пульт дистанционного управления .....	Страница 418
Принадлежности/запчасти .....	Страница 418
Технические данные .....	Страница 418
Сборка .....	Страница 421
Питание измерительного инструмента .....	Страница 421
Эксплуатация от аккумуляторной батареи .....	Страница 421
Индикатор заряженности аккумуляторной батареи .....	Страница 421
Указания по оптимальному обращению с аккумулятором .....	Страница 421
Эксплуатация от батареек .....	Страница 421
Замена аккумулятора/батареек (см. рис. <b>A</b> ) .....	Страница 421
Индикатор заряженности .....	Страница 422
Электропитание пульта дистанционного управления .....	Страница 422
Работа с инструментом .....	Страница 422
Запуск пульта дистанционного управления в эксплуатацию .....	Страница 422
Начало работы со строительным лазером .....	Страница 422
Установка измерительного инструмента .....	Страница 422
Управление измерительным инструментом .....	Страница 423
Включение/выключение .....	Страница 423
Установка соединения с пультом дистанционного управления/лазерным приемником .....	Страница 424
Дистанционное управление через приложение « <b>Bosch Levelling Remote App</b> » .....	Страница 424
Режим ожидания .....	Страница 424
Блокировка клавиатуры .....	Страница 425
Режимы работы .....	Страница 425
Ориентация оси X и оси Y .....	Страница 425
Обзор режимов работы .....	Страница 425
Ротационный режим .....	Страница 425
Линейный режим/точечный режим .....	Страница 426
Поворот линии/точки в пределах плоскости вращения .....	Страница 426
Поворот ротационной плоскости в вертикальном положении .....	Страница 426
Автоматическая функция точки отвеса, проецируемой вниз, в вертикальном положении .....	Страница 426
Автоматическое нивелирование .....	Страница 426
Обзор .....	Страница 426
Изменение положения .....	Страница 427
Функция предупреждения о сотрясениях .....	Страница 427
Режим наклона при горизонтальном положении .....	Страница 428
Сохранение угла наклона при работе в режиме наклона в горизонтальном положении (GRL 650 CHVG) .....	Страница 428
<b>SlopeProtect</b> .....	Страница 428



Ручной режим .....	Страница 428
Ручной режим при горизонтальном положении.....	Страница 429
Ручной режим при вертикальном положении.....	Страница 429
Функции.....	Страница 429
Режим <b>CenterFind</b> .....	Страница 429
Режим <b>CenterLock</b> (GRL 650 CHVG).....	Страница 429
Частичная проекция (см. рис. <b>C</b> ).....	Страница 430
Контроль точности измерительного инструмента .....	Страница 430
Факторы, влияющие на точность.....	Страница 430
Проверка точности нивелирования в горизонтальном положении .....	Страница 430
Проверка точности нивелирования в вертикальном положении .....	Страница 431
Калибровка измерительного инструмента .....	Страница 431
Калибровка по оси X и Y .....	Страница 431
Калибровка по оси Z .....	Страница 433
Указания по применению .....	Страница 434
Работы с визирной маркой .....	Страница 434
Работа со штативом (принадлежность) .....	Страница 434
Очки для работы с лазерным инструментом (принадлежность) .....	Страница 434
Работа при помощи настенного крепления с узлом выверки (см. рис. <b>D</b> ) .....	Страница 434
Работа с дальномерной рейкой (принадлежность) (см. рис. <b>E</b> ).....	Страница 434
Примеры возможных видов работы .....	Страница 434
Перенос/проверка высоты (см. рис. <b>F</b> ) .....	Страница 434
Параллельное направление точки отвеса, проецируемой вверх/нанесение прямых углов (см. рис. <b>G</b> ) .....	Страница 434
Разметка вертикали/вертикальной плоскости (см. рис. <b>G</b> ) .....	Страница 435
Выравнивание вертикали/вертикальной плоскости (см. рис. <b>H</b> ).....	Страница 435
Работа без лазерного приемника .....	Страница 435
Работа с лазерным приемником (см. рис. <b>E</b> ) .....	Страница 435
Работа на улице (см. рис. <b>E</b> ) .....	Страница 435
Установка опалубки (см. рис. <b>I</b> ) .....	Страница 435
Проверка наклона (см. рис. <b>J</b> ) .....	Страница 435
Обзор индикаторов состояния .....	Страница 436
Обзор возможностей управления функциями .....	Страница 437
Устранение неисправностей .....	Страница 437
Техобслуживание и сервис .....	Страница 439
Техобслуживание и очистка.....	Страница 439
Сервис и консультирование по вопросам применения .....	Страница 439
Дополнительные адреса сервисных центров вы найдете по ссылке: .....	Страница 439
Транспортировка.....	Страница 439
Утилизация .....	Страница 439
Только для стран-членов ЕС: .....	Страница 440
Аккумуляторы/батареи: .....	Страница 440

## Русский

### Только для стран Евразийского экономического союза (Таможенного союза)

В состав эксплуатационных документов, предусмотренных изготовителем для продукции, могут входить настоящее руководство по эксплуатации, а также приложения. Информация о подтверждении соответствия содержится в приложении.

Информация о стране происхождения указана на корпусе изделия и в приложении.

Дата изготовления указана на последней странице обложки Руководства или на корпусе изделия.

Контактная информация относительно импортера содержится на упаковке.

#### Срок службы изделия

Срок службы изделия составляет 7 лет. Не рекомендуется к эксплуатации по истечении 5 лет хранения с даты изготовления без предварительной проверки (дату изготовления см. на этикетке).

#### Перечень критических отказов и ошибочные действия персонала или пользователя

- не использовать при появлении дыма непосредственно из корпуса изделия
- не использовать на открытом пространстве во время дождя (в распыляемой воде)
- не включать при попадании воды в корпус

#### Критерии предельных состояний

- поврежден корпус изделия

#### Тип и периодичность технического обслуживания

Рекомендуется очистить инструмент от пыли после каждого использования.

#### Хранение

- необходимо хранить в сухом месте
- необходимо хранить вдали от источников повышенных температур и воздействия солнечных лучей
- при хранении необходимо избегать резкого перепада температур
- если инструмент поставляется в мягкой сумке или пластиковом кейсе рекомендуется хранить инструмент в этой защитной упаковке
- подробные требования к условиям хранения смотрите в ГОСТ 15150-69 (Условие 1)

#### Транспортировка

- категорически не допускается падение и любые механические воздействия на упаковку при транспортировке
- при разгрузке/погрузке не допускается использование любого вида техники, работающей по принципу зажима упаковки

- подробные требования к условиям транспортировки смотрите в ГОСТ 15150-69 (Условие 5)

### Указания по технике безопасности для ротационного лазерного нивелира и пульта дистанционного управления



Для обеспечения безопасной и надежной работы необходимо ознакомиться и соблюдать все инструкции. Несоблюдение данных инструкций чревато повреждением интегрированных защитных механизмов. **Никогда не закрывайте предупредительные таблички. СОХРАНИТЕ ДАННЫЕ ИНСТРУКЦИИ И ПЕРЕДАВАЙТЕ ИХ ВМЕСТЕ С ИЗДЕЛИЕМ.**

- ▶ **Осторожно** – применение инструментов для обслуживания или юстировки или процедур техобслуживания, кроме указанных здесь, может привести к опасному воздействию излучения.
- ▶ Измерительный инструмент поставляется с предупредительной табличкой лазерного излучения (показана на странице с изображением измерительного инструмента).
- ▶ Если текст предупредительной таблички лазерного излучения не на Вашем родном языке, перед первым запуском в эксплуатацию заклейте ее наклейкой на Вашем родном языке, которая входит в объем поставки.



Не направляйте луч лазера на людей или животных и сами не смотрите на прямой или отражаемый луч лазера. Этот луч может слепить людей, стать причиной несчастного случая или повредить глаза.

- ▶ В случае попадания лазерного луча в глаз глаза нужно намеренно закрыть и немедленно отвернуться от луча.
- ▶ Не меняйте ничего в лазерном устройстве. Описанные в настоящем руководстве по эксплуатации возможности по настройке не сопряжены с рисками.
- ▶ Не используйте очки для работы с лазерным инструментом (принадлежность) в качестве защитных очков. Очки для работы с лазерным инструментом обеспечивают лучшее распознавание лазерного луча, но не защищают от лазерного излучения.
- ▶ Не используйте очки для работы с лазерным инструментом (принадлежность) в качестве солнцезащитных очков или за рулем. Очки для работы с лазером не обеспечивают защиту от УФ-излучения и мешают правильному цветовосприятию.
- ▶ Ремонт изделия разрешается производить только квалифицированным специалистам и только с использованием оригинальных запчастей. Этим обеспечивается поддержание безопасности.

- ▶ **Не позволяйте детям пользоваться лазерным измерительным инструментом без присмотра.** Дети могут по неосторожности ослепить себя или посторонних людей.
- ▶ **Не работайте во взрывоопасной среде, близости от горючих жидкостей, газов и пыли.** Могут образовываться искры, от которых может воспламениться пыль или пары.
- ▶ **Не смотрите на источник излучения через фокусирующие оптические инструменты, напр., бинокль или лупу.** Это может привести к повреждению глаз.
- ▶ **Не открывайте аккумуляторы или батареи.** При этом возникает опасность короткого замыкания.
- ▶ **При повреждении и ненадлежащем использовании аккумулятора может выделиться газ.** Аккумулятор может возгораться или взрываться. Обеспечьте приток свежего воздуха и при возникновении жалоб обратитесь к врачу. Газы могут вызвать раздражение дыхательных путей.
- ▶ **При неправильном использовании из аккумулятора может потечь жидкость.** Избегайте соприкосновения с ней. При случайном контакте промойте соответствующее место водой. Если эта жидкость попадет в глаза, то дополнительно обратитесь за помощью к врачу. Вытекающая аккумуляторная жидкость может привести к раздражению кожи или к ожогам.
- ▶ **Острыми предметами, как напр., гвоздем или отверткой, а также внешним силовым воздействием можно повредить аккумуляторную батарею.** Это может привести к внутреннему короткому замыканию, возгоранию с задымлением, взрыву или перегреву аккумуляторной батареи.
- ▶ **Защищайте неиспользуемый аккумулятор от канцелярских скрепок, монет, ключей, гвоздей, винтов и других маленьких металлических предметов, которые могут замкоротить полюса.** Короткое замыкание полюсов аккумулятора может привести к ожогам или пожару.
- ▶ **Используйте Boschаккумулятор только в изделиях изготовителя.** Только так аккумулятор защищен от опасной перегрузки.
- ▶ **Заряжайте аккумуляторные батареи только с помощью зарядных устройств, рекомендованных изготовителем.** Зарядное устройство, предусмотренное для определенного вида аккумуляторов, может привести к пожарной опасности при использовании его с другими аккумуляторами.



**Защищайте аккумуляторы от высоких температур, например, от длительного нагревания на солнце, от огня, грязи, воды и влаги.** Существует опасность взрыва и короткого замыкания.



**Не устанавливайте магнитные принадлежности вблизи имплантантов и прочих медицинских аппаратов, напр., кардиости-**

**муляторов и инсулиновых насосов.** Находящиеся в принадлежностях магниты создают магнитное поле, которое может оказывать влияние на работу имплантантов и медицинских аппаратов.

- ▶ **Держите магнитные принадлежности вдали от магнитных носителей данных и от приборов, чувствительных к магнитному полю.** Воздействие магнитов принадлежностей может приводить к невосполнимой потере данных.
- ▶ **Осторожно! При использовании измерительного инструмента с Bluetooth® возможны помехи для других приборов и установок, самолетов и медицинских аппаратов (напр., кардиостимуляторов, слуховых аппаратов).** Кроме того, нельзя полностью исключить нанесение вреда находящимся в непосредственной близости людям и животным. **Не пользуйтесь измерительным инструментом с Bluetooth® вблизи медицинских аппаратов, запра-вочных станций, химических установок и территорий, на которых существует опасность взрыва или могут проводиться взрывные работы.** Не пользуйтесь измерительным инструментом с Bluetooth® в самолетах. Старайтесь не включать его на продолжительное время в непосредственной близости от тела.

Словесный товарный знак Bluetooth® и графический знак (логотип) являются зарегистрированным товарным знаком и собственностью Bluetooth SIG, Inc. Компания Robert Bosch Power Tools GmbH использует этот словесный товарный знак/логотип по лицензии.

## Описание продукта и услуг

Пожалуйста, соблюдайте иллюстрации в начале руководства по эксплуатации.

### Применение по назначению

#### Ротационный лазерный нивелир

Измерительный инструмент предназначен для определения и проверки точно горизонтальных линий, вертикальных линий, линий схода и отвесов.

Измерительный инструмент пригоден для работы внутри помещений и на открытом воздухе.

#### Пульт дистанционного управления

Пульт дистанционного управления предназначен для управления строительными лазерами Bosch по Bluetooth®.

Пульт дистанционного управления пригоден для работы внутри помещений и на открытом воздухе.

### Изображенные составные части

Нумерация изображенных компонентов выполнена по рисункам измерительного инструмента и пульта дистанционного управления страницах с изображениями.

**Ротационный лазерный нивелир**

- (1) Крышка батарейного отсека
- (2) Фиксатор крышки батарейного отсека
- (3) Кнопка наклона вниз ▼/кнопка поворота по часовой стрелке ↻
- (4) Кнопка наклона вверх ▲/кнопка поворота против часовой стрелки ↺
- (5) Кнопка линейного режима
- (6) Кнопка ротационного режима
- (7) Кнопка Bluetooth®
- (8) Изменяемый лазерный луч
- (9) Отверстие для выхода лазерного луча
- (10) Точка отвеса, проецируемая вверх<sup>a)</sup>
- (11) Выключатель
- (12) Индикатор состояния
- (13) Кнопка ручного режима
- (14) Кнопка настройки наклона
- (15) Дисплей
- (16) Насечка для выравнивания
- (17) Ручка для переноски
- (18) Гнездо под штатив 5/8" (горизонтальное)
- (19) Предупредительная табличка лазерного излучения
- (20) Гнездо под штатив 5/8" (вертикальное)
- (21) Серийный номер
- (22) Переходник для батареек
- (23) Кнопка разблокировки аккумулятора/переходника для батареек
- (24) Аккумулятор<sup>b)</sup>

a) В вертикальном режиме точка отвеса, проецируемая вверх, служит в качестве реперной точки 90°.

b) **Изображенные или описанные принадлежности не входят в стандартный объем поставки. Полный ассортимент принадлежностей Вы найдете в нашей программе принадлежностей.**

**Элементы индикации ротационного лазерного нивелира**

- (a) Индикатор режима работы лазера
- (b) Индикатор соединения Bluetooth®
- (c) Индикатор функции предупреждения о сотрясении
- (d) Индикатор заряженности аккумуляторной батареи/батареек
- (e) Индикатор функции точки отвеса, проецируемой вниз
- (f) Индикатор угла наклона оси X

- (g) Индикатор угла наклона оси Y
- (h) Индикатор скорости вращения
- (i) Символы программируемых кнопок

**Пульт дистанционного управления**

- (25) Кнопка функции точки отвеса, проецируемой вниз
- (26) Кнопка ротационного режима
- (27) Кнопка режима ожидания
- (28) Кнопка линейного режима
- (29) Кнопка поворота против часовой стрелки
- (30) Кнопка наклона вверх
- (31) Кнопка настройки наклона
- (32) Индикатор отправки сигнала
- (33) Индикатор состояния оси X
- (34) Индикатор состояния оси Y
- (35) Кнопка наклона вниз
- (36) Кнопка поворота по часовой стрелке
- (37) Фиксатор крышки батарейного отсека
- (38) Серийный номер
- (39) Крышка батарейного отсека
- (40) Пульт дистанционного управления<sup>a)</sup>

a) **Изображенные или описанные принадлежности не входят в стандартный объем поставки. Полный ассортимент принадлежностей Вы найдете в нашей программе принадлежностей.**

**Принадлежности/запчасти**

- (41) Лазерный приемник<sup>a)</sup>
- (42) Дальномерная рейка<sup>a)</sup>
- (43) Штатив<sup>a)</sup>
- (44) Настенное крепление/узел выверки<sup>a)</sup>
- (45) Крепежные отверстия настенного крепления<sup>a)</sup>
- (46) Нажимная кнопка грубой настройки настенного крепления<sup>a)</sup>
- (47) Винт тонкой настройки настенного крепления<sup>a)</sup>
- (48) Винт 5/8" настенного крепления<sup>a)</sup>
- (49) Магнит<sup>a)</sup>
- (50) Очки для работы с лазерным инструментом<sup>a)</sup>
- (51) Визирная марка для лазерного луча<sup>a)</sup>
- (52) Ремень<sup>a)</sup>
- (53) Футляр<sup>a)</sup>

a) **Изображенные или описанные принадлежности не входят в стандартный объем поставки. Полный ассортимент принадлежностей Вы найдете в нашей программе принадлежностей.**

**Технические данные**

Ротационный лазерный нивелир	GRL 600 CHV	GRL 650 CHVG
Товарный номер	3 601 K61 F..	3 601 K61 V..

Ротационный лазерный нивелир	GRL 600 CHV	GRL 650 CHVG
<b>Рабочий диапазон (радиус)</b>		
– без лазерного приемника, макс. <sup>A)</sup>	30 м	35 м
– с лазерным приемником, макс.	300 м	325 м
<b>Точность нивелирования на расстоянии 30 м<sup>B/C)</sup></b>		
– по горизонтали	±1,5 мм	±1,5 мм
– по вертикали	±3 мм	±3 мм
<b>Диапазон самонивелирования</b>	±8,5 % (±5°)	±8,5 % (±5°)
<b>Время нивелирования (при наклоне до 3 %)</b>	30 с	30 с
<b>Скорость вращения</b>	150/300/600 об/мин	150/300/600 об/мин
<b>Режим наклона по одной/двум осям</b>	±8,5 %	±8,5 %
<b>Точность режима наклона<sup>B/D)</sup></b>	±0,2 %	±0,2 %
<b>Макс. высота применения над реперной высотой</b>	2000 м	2000 м
<b>Относительная влажность воздуха не более</b>	90 %	90 %
<b>Степень загрязненности согласно IEC 61010-1</b>	2 <sup>E)</sup>	2 <sup>E)</sup>
<b>Класс лазера</b>	2	2
<b>Тип лазера</b>	630–650 нм, < 1 мВт	500–540 нм, < 1 мВт
<b>Расхождение</b>	< 1,5 мрад (полный угол)	< 1,5 мрад (полный угол)
<b>Рекомендованный лазерный приемник</b>	LR 60	LR 65 G
<b>Гнездо под штатив (горизонтальное/вертикальное)</b>	5/8"	5/8"
<b>Питание измерительного инструмента</b>		
– Аккумуляторная батарея (литий-ионная)	18 В	18 В
– Батарейки (щелочно-марганцевые) (с переходником для батареек)	4 × 1,5 В LR20 (D)	4 × 1,5 В LR20 (D)
<b>Время работы прим.</b>		
– с аккумуляторной батареей (4 А·ч)	60 ч	50 ч
– с батарейками	70 ч	60 ч
<b>Bluetooth® измерительного инструмента</b>		
– Класс	1	1
– Совместимость <sup>F)</sup>	Bluetooth® 5.0/4.X (Low Energy)	Bluetooth® 5.0/4.X (Low Energy)
– Дальность сигнала, макс. <sup>G)</sup>	100 м	100 м
– Рабочий диапазон частот	2402–2480 МГц	2402–2480 МГц
– Мощность передачи макс.	6,3 мВт	6,3 мВт
<b>Bluetooth® смартфона</b>		
– Совместимость <sup>F)</sup>	Bluetooth® 5.0/4.X (Low Energy)	Bluetooth® 5.0/4.X (Low Energy)
– Операционная система <sup>H)</sup>	Android 6 (и выше) iOS 11 (и выше)	Android 6 (и выше) iOS 11 (и выше)
<b>Масса согласно EPTA-Procedure 01:2014</b>		
– с аккумулятором <sup>I)</sup>	4,2–4,8 кг	4,2–4,8 кг
– с батарейками	4,6 кг	4,6 кг
<b>Размеры (длина × ширина × высота)</b>	327 × 188 × 278 мм	327 × 188 × 278 мм
<b>Степень защиты</b>	IP 68	IP 68
<b>Высота проверки опрокидывания<sup>J)</sup></b>	2 м	2 м

Ротационный лазерный нивелир	GRL 600 CHV	GRL 650 CHVG
Рекомендуемая температура внешней среды во время зарядки	0 °C ... +35 °C	0 °C ... +35 °C
Допустимая температура внешней среды		
– во время работы	–10 °C ... +50 °C	–10 °C ... +50 °C
– во время хранения	–20 °C ... +50 °C	–20 °C ... +50 °C
Рекомендуемые аккумуляторы	GBA 18V... ProCORE18V 4,0 Ah/8,0 Ah	GBA 18V... ProCORE18V 4,0 Ah/8,0 Ah
Рекомендуемые зарядные устройства	GAL 18... GAX 18... GAL 36...	GAL 18... GAX 18... GAL 36...

- A) Рабочий диапазон может уменьшаться вследствие неблагоприятных окружающих условий (напр., прямых солнечных лучей).  
 B) при 20 °C  
 C) вдоль осей  
 D) При максимальном наклоне  $\pm 8,5$  % максимальное отклонение составляет  $\pm 0,2$  %.  
 E) Обычно присутствует только непроводящее загрязнение. Однако, как правило, возникает временная проводимость, вызванная конденсацией.  
 F) В приборах *Bluetooth*<sup>®</sup>-Low-Energy в зависимости от модели и операционной системы соединение может не устанавливаться. Приборы *Bluetooth*<sup>®</sup> должны поддерживать профиль SPP.  
 G) Дальность сигнала может значительно различаться в зависимости от внешних условий, включая используемые приемники. Внутри закрытых помещений и сквозь металлические препятствия (напр., стены, полки, чехлы и т.д.) дальность прохождения сигнала *Bluetooth*<sup>®</sup> может значительно сокращаться.  
 H) В зависимости от обновлений **Bosch Levelling Remote App** могут потребоваться более поздние версии операционной системы.  
 I) в зависимости от используемой аккумуляторной батареи  
 J) Измерительный инструмент, смонтированный в горизонтальном положении на штатив, опрокидывается на плоский бетонный пол. Однозначная идентификация измерительного инструмента возможна по серийному номеру (21) на заводской табличке.

Пульт дистанционного управления	RC 6
Товарный номер	3 601 K69 R..
Рабочий диапазон (радиус), макс.	100 м
Рабочая температура	–10 °C ... +50 °C
Температура хранения	–20 °C ... +70 °C
Макс. высота применения над реперной высотой	2000 м
Относительная влажность воздуха не более	90 %
Степень загрязненности согласно IEC 61010-1	2 <sup>A)</sup>
<i>Bluetooth</i> <sup>®</sup> пульта дистанционного управления	
– Класс	1
– Совместимость <sup>B)</sup>	<i>Bluetooth</i> <sup>®</sup> 5.0/4.X (Low Energy)
– Дальность сигнала, макс. <sup>C)</sup>	100 м
– Рабочий диапазон частот	2402–2480 МГц
– Мощность передачи макс.	6,3 мВт
Батарейки	2 × 1,5 В LR6 (AA)
Масса согласно EPTA-Procedure 01:2014	0,17 кг
Размеры (длина × ширина × высота)	122 × 59 × 27 мм
Степень защиты	IP 54

- A) Обычно присутствует только непроводящее загрязнение. Однако, как правило, возникает временная проводимость, вызванная конденсацией.  
 B) В приборах *Bluetooth*<sup>®</sup>-Low-Energy в зависимости от модели и операционной системы соединение может не устанавливаться. Приборы *Bluetooth*<sup>®</sup> должны поддерживать профиль SPP.  
 C) Дальность сигнала может значительно различаться в зависимости от внешних условий, включая используемые приемники. Внутри закрытых помещений и сквозь металлические препятствия (напр., стены, полки, чехлы и т.д.) дальность прохождения сигнала *Bluetooth*<sup>®</sup> может значительно сокращаться.

## Сборка

### Питание измерительного инструмента

Измерительный инструмент может работать от обычных батареек или от литиево-ионной аккумуляторной батареи Bosch.

Не используйте обычные аккумуляторы (напр., никель-металл-гидридные).

### Эксплуатация от аккумуляторной батареи

► **Пользуйтесь только зарядными устройствами, указанными в технических параметрах.** Только эти зарядные устройства пригодны для литиево-ионного аккумулятора Вашего измерительного инструмента.

**Указание:** Применение аккумуляторов, не предназначенных для данного измерительного инструмента, может привести к сбоям в работе или повреждению измерительного инструмента.

**Указание:** Аккумуляторная батарея поставляется в частично заряженном состоянии. Для обеспечения полной мощности аккумулятора зарядите его полностью перед первым применением.



Литий-ионный аккумулятор может быть заряжен в любое время без сокращения срока службы. Прекращение процесса зарядки не наносит вреда аккумулятору.

Литиево-ионная аккумуляторная батарея защищена от глубокой разрядки системой „Electronic Cell Protection (ECP)“. При разряженной аккумуляторной батарее измерительный инструмент выключается благодаря схеме защиты.

► **Не включайте повторно измерительный инструмент после его отключения при помощи схемы защиты.** Аккумулятор может быть поврежден.

### Индикатор заряженности аккумуляторной батареи

Если аккумулятор извлечен из измерительного инструмента, уровень его заряда можно отобразить при помощи зеленых светодиодов индикатора заряженности на аккумуляторе.

Нажмите кнопку индикатора заряженности аккумуляторной батареи  или , чтобы отобразить степень заряженности аккумуляторной батареи.

Если после нажатия на кнопку индикатора заряженности аккумуляторной батареи не загорается ни один светодиодный индикатор, аккумулятор неисправен и должен быть заменен.

### Тип аккумулятора GBA 18V...



Светодиоды	Емкость
Непрерывный зеленый свет 3×	60–100 %
Непрерывный зеленый свет 2×	30–60 %
Непрерывный зеленый свет 1×	5–30 %
Мигание зеленым цветом 1×	0–5 %

### Тип аккумулятора ProCORE18V...



Светодиоды	Емкость
Непрерывный зеленый свет 5×	80–100 %
Непрерывный зеленый свет 4×	60–80 %
Непрерывный зеленый свет 3×	40–60 %
Непрерывный зеленый свет 2×	20–40 %
Непрерывный зеленый свет 1×	5–20 %
Мигание зеленым цветом 1×	0–5 %

### Указания по оптимальному обращению с аккумулятором

Защищайте аккумулятор от влаги и воды.

Храните аккумулятор только в диапазоне температур от –20 °C до 50 °C. Не оставляйте аккумулятор летом в автомобиле.

Время от времени прочищайте вентиляционные прорези аккумулятора мягкой, сухой и чистой кисточкой.

Значительное сокращение продолжительности работы после заряда свидетельствует о старении аккумулятора и указывает на необходимость его замены.

Учитывайте указания по утилизации.

### Эксплуатация от батареек

В измерительном инструменте рекомендуется использовать щелочно-марганцевые батарейки.

Вставьте батарейки в переходник для батареек (22). Следите при этом за правильным направлением полюсов в соответствии с изображением на переходнике для батареек.

► **Переходник для батареек предназначен исключительно для применения в предусмотренных измерительных инструментах Bosch, не разрешается использовать его в электроинструментах.**

Меняйте сразу все батарейки одновременно. Используйте только батарейки одного производителя и одинаковой емкости.

► **Извлекайте батарейки из измерительного инструмента, если продолжительное время не будете работать с ним.** При длительном хранении в измерительном инструменте возможна коррозия и саморазрядка батареек.

### Замена аккумулятора/батареек (см. рис. А)

Для замены аккумулятора/батареек передвиньте фиксатор (2) крышки батарейного отсека в положение

 и поднимите крышку батарейного отсека (1).

Вставьте заряженный аккумулятор (24) или переходник для батареек (22) со вставленными батарейками в батарейный отсек настолько, чтобы он отчетливо вошел в зацепление.

Для извлечения аккумулятора (24) или переходника для батареек (22) нажмите на кнопку разблокировки (23) и







извлеките аккумулятор или переходник для батареек из батарейного отсека. **Не применяйте при этом силы.**

Закройте крышку батарейного отсека (1) и подвиньте фиксатор (2) в положение .

### Индикатор заряженности

Индикатор заряда батареи (d) на дисплее отображает степень заряда аккумулятора или батареек:

Индикатор	Емкость
	60–100 %
	30–60 %
	5–30 %
	0–5 %



Если аккумулятор или батареи разрядились, на несколько секунд появляется предупреждение и индикатор состояния (12) быстро мигает красным светом. После этого измерительный инструмент выключается.

### Электропитание пульта дистанционного управления

Для эксплуатации пульта дистанционного управления рекомендуется использовать щелочно-марганцевые батарейки.

Поверните фиксатор (37) крышки батарейного отсека (напр., при помощи монеты) в положение . Откиньте крышку батарейного отсека (39) и вставьте батарейки.

Следите при этом за правильным направлением полюсов в соответствии с изображением с внутренней стороны батарейного отсека.

Закройте крышку батарейного отсека (39) и поверните фиксатор (37) крышки батарейного отсека в положение .

- ▶ **Извлекайте батарейки из пульта дистанционного управления, если продолжительное время не будете работать с ним.** При длительном хранении в пульте дистанционного управления возможна коррозия и саморазряда батареек.

**Указание:** Функция Bluetooth® остается включенной, пока батарейки вставлены в пульт дистанционного управления. Для предотвращения энергопотребления из-за этой функции батарейки можно извлечь.

### Работа с инструментом

- ▶ **Защищайте измерительный инструмент и пульт дистанционного управления от влаги и прямых солнечных лучей.**
- ▶ **Не подвергайте измерительный инструмент и пульт дистанционного управления воздействию экстремальных температур и температурных перепадов.** Не оставляйте, например, их на длительное время в

автомобиле. При значительных колебаниях температуры дайте измерительному инструменту и пульту дистанционного управления перед включением сначала стабилизировать температуру, прежде чем включать их. Прежде чем продолжать работать с измерительным инструментом, всегда выполняйте проверку его точности (см. „Контроль точности измерительного инструмента“, Страница 430).

Экстремальные температуры и температурные перепады могут отрицательно влиять на точность измерительного инструмента.

- ▶ **Избегайте сильных толчков и падения измерительного инструмента.** После сильных внешних воздействий на измерительный инструмент рекомендуется проверить его точность, прежде чем продолжать работать с инструментом (см. „Контроль точности измерительного инструмента“, Страница 430).

### Запуск пульта дистанционного управления в эксплуатацию

С момента установки батареи с достаточным напряжением пульт дистанционного управления готов к работе.

Чтобы активировать дистанционное управление, нажмите любую кнопку на пульте дистанционного управления. Состояние осей ротационного лазерного нивелира будет запрошено и отображено посредством индикаторов состояния (33) и (34) на пульте дистанционного управления.

Пока индикаторы состояния горят, каждое последующее нажатие кнопки на пульте дистанционного управления изменяет соответствующую настройку ротационного лазера. Свечение индикатора отправки сигнала (32) на пульте дистанционного управления указывает на то, что идет отправка сигнала.

С целью экономии энергии пульт дистанционного управления через короткое время отключается, а индикаторы состояния (33) и (34) снова гаснут.

Включение/выключение измерительного инструмента с помощью пульта дистанционного управления невозможно.

### Начало работы со строительным лазером

- ▶ **Освободите рабочую зону от препятствий, которые могут отражать или перекрывать лазерный луч. Прикройте отражающие и блестящие поверхности. Не производите измерения через оконные стекла или аналогичные материалы.** Результаты измерений могут быть искажены из-за отражения или перекрытия лазерного луча.

#### Установка измерительного инструмента

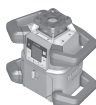

Горизонтальное положение



### Вертикальное положение

Установите измерительный инструмент на прочную опору в горизонтальное или вертикальное положение, монтируйте инструмент на штатив (43) или на настенное крепление (44) с узлом выверки.

Из-за высокой точности нивелирования измерительный инструмент реагирует очень чувствительно на колебания и изменения положения. Следите поэтому за стабильным положением измерительного инструмента, чтобы исключить перерывы в работе из-за дополнительного нивелирования.

### Управление измерительным инструментом

Управление главными функциями измерительного инструмента осуществляется при помощи кнопок на измерительном инструменте и при помощи пульта дистанционного управления (40). Прочие функции доступны при помощи пульта дистанционного управления (40), лазерного приемника (41) или приложения **Bosch Levelling Remote App** (см. „Обзор возможностей управления функциями“, Страница 437).

В отношении индикаторов на дисплее (15) измерительного инструмента действует следующее:

- При первом нажатии кнопки режима (например, кнопки линейного режима (5)) отображаются текущие настройки режима. При последующем нажатии кнопки режима изменяются настройки.
- В нижней части дисплея в различных меню отображаются символы программных кнопок (i). При помощи соответствующих символов, расположенных вокруг дисплея функциональных кнопок (программируемых кнопок) можно выполнять представленные символами (i) функции (см. рис. В). Символы отражают – в зависимости от соответствующего меню – используемые функциональные кнопки (например, в меню ротационного режима кнопку ротационного режима (6)) или дополнительные функции, такие как вперед (→), назад (←) или подтверждение (OK).
- Символы программируемых кнопок (i) также позволяют распознать, служат ли кнопки «кнопка наклона вниз»/«кнопка поворота по часовой стрелке» (3) и «кнопка наклона вверх»/«кнопка поворота против часовой стрелки» (4) в текущем меню для наклона вниз (▼) или наклона вверх (▲), или же для поворота по часовой стрелке (↻) или поворота против часовой стрелки (↺).
- Через 5 с после последнего нажатия на кнопку дисплей автоматически возвращается к стартовому экрану.
- При каждом нажатии на кнопку или каждом сигнале, который достигает измерительного инструмента, дисплей (15) подсвечивается. Подсветка гаснет через 1 мин после последнего нажатия на кнопку.

Наклон или поворот в различных режимах можно ускорить, если удерживать соответствующую кнопку наклона или поворота на измерительном инструменте или пульте дистанционного управления более продолжительное время.

При выключении измерительного инструмента все режимы возвращаются к стандартным настройкам.

### Включение/выключение

**Указание:** При первом запуске и каждый раз перед началом работы выполняйте проверку точности (см.

„Контроль точности измерительного инструмента“, Страница 430).

Чтобы **включить** измерительный инструмент, нажмите на выключатель (11). На несколько секунд появляется стартовая последовательность, затем включается стартовый экран. Измерительный инструмент излучает изменяемый лазерный луч (8) и точку отвеса вверх (10) из выходов отверстий (9).

- ▶ **Не направляйте лазерный луч на людей или животных и не смотрите сами в лазерный луч, в том числе и с большого расстояния.**



Нивелирование начинается автоматически и отображается при помощи мигающего сигнала нивелирования на дисплее, мигающих лазерных лучей и мигающего зеленым светом индикатора состояния (12) (см. „Автоматическое нивелирование“), Страница 426).



X 0.00%  
Y 0.00%

После успешно выполненного нивелирования включается стартовый экран, лазерные лучи светятся непрерывно, начинается вращение и индикатор состояния (12) непрерывно светится зеленым светом.

- ▶ **Не оставляйте измерительный инструмент без присмотра и выключайте измерительный инструмент после использования.** Другие лица могут быть ослеплены лазерным лучом.



Чтобы **выключить** измерительный инструмент, удерживайте выключатель (11) нажатым до тех пор, пока на дисплее не появится символ выключения.



В случае превышения максимальной рабочей температуры на 50 °C на несколько секунд появляется предупреждение и индикатор состояния (12) мигает красным светом.

Затем измерительный инструмент для защиты лазерного диода выключается. После охлаждения измерительный инструмент опять готов к работе и может быть снова включен.

### Установка соединения с пультом дистанционного управления/лазерным приемником

При поставке измерительный инструмент и поставляемые с ним в комплекте пульт дистанционного управления (40) и лазерный приемник (41) уже соединены по *Bluetooth*<sup>®</sup>.



Чтобы соединить пульт дистанционного управления или лазерный приемник, удерживайте кнопку *Bluetooth*<sup>®</sup> (7) нажатой до тех пор,

пока на дисплее не появится символ установки соединения с пультом дистанционного управления/лазерным приемником.

Для соединения с пультом дистанционного управления нажимайте одновременно кнопку поворота против часовой стрелки (29) и кнопку поворота по часовой стрелке (36) на пульте дистанционного управления, пока индикатор состояния (33) и (34) не начнет мигать. Пока устанавливается соединение с пультом дистанционного управления, индикаторы состояния попеременно мигают зеленым светом на пульте дистанционного управления.

Чтобы установить соединение с лазерным приемником, одновременно нажмите и удерживайте кнопку оси X и кнопку оси Y на лазерном приемнике, пока на дисплее лазерного приемника не появится сообщение об установлении соединения. Соблюдайте при этом положения руководства по эксплуатации лазерного приемника.



Успешное подключение к пульту дистанционного управления или лазерному приемнику подтверждается на дисплее.



При успешном подключении к пульту дистанционного управления индикаторы состояния (33) и (34) на пульте дистанционного управления светятся в течение 3 с зеленым светом.



Если соединение установить не удалось, на дисплее отображается сообщение об ошибке.

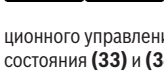

Если соединение с пультом дистанционного управления установить не удалось, индикаторы состояния (33) и (34) на пульте дистанционного управления светятся в течение 3 с красным светом.

2 лазерных приемника могут одновременно соединяться с измерительным инструментом и одновременно работать с этим измерительным инструментом.

В случае соединения других пультов дистанционного управления или лазерных приемников соответствующие самые старые соединения удаляются.

### Дистанционное управление через приложение «Bosch Levelling Remote App»

Измерительный инструмент оснащен модулем *Bluetooth*<sup>®</sup>, который при помощи радиотехнических

средств обеспечивает возможность дистанционного управления через смартфон с интерфейсом *Bluetooth*<sup>®</sup>.

Для использования этой функции требуется приложение (App) «**Bosch Levelling Remote App**». В зависимости от оконечного устройства его можно скачать в соответствующих магазинах (Apple App Store, Google Play Store).

Информация о необходимых системных требованиях для соединения *Bluetooth*<sup>®</sup> находится на сайте Bosch по адресу [www.bosch-pt.com](http://www.bosch-pt.com).

При дистанционном управлении по *Bluetooth*<sup>®</sup> возможна задержка по времени между мобильным оконечным устройством и измерительным инструментом вследствие плохих условий связи.

Функция *Bluetooth*<sup>®</sup> стандартно является включенной.

Чтобы выключить *Bluetooth*<sup>®</sup> для дистанционного управления через приложение, коротко нажмите кнопку *Bluetooth*<sup>®</sup> (7). На стартовом экране гаснет индикатор соединения по *Bluetooth*<sup>®</sup> (b).

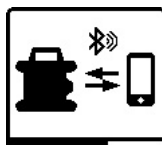

Чтобы снова включить *Bluetooth*<sup>®</sup> для дистанционного управления, однократно нажмите кнопку *Bluetooth*<sup>®</sup> (7). Символ установки соединения со смартфоном появляется на дисплее.

Удостоверьтесь, что интерфейс

*Bluetooth*<sup>®</sup> на мобильном устройстве включен.



Успешное соединение подтверждается на дисплее. На стартовом экране имеющееся соединение отображается при помощи индикатора соединения по *Bluetooth*<sup>®</sup> (b).

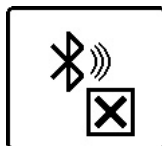

Если соединение установить не удалось, на дисплее отображается сообщение об ошибке.

После запуска приложения Bosch устанавливается связь между мобильным оконечным устройством и измерительным инструментом. При обнаружении нескольких активных измерительных инструментов выберите подходящий измерительный инструмент. При обнаружении только лишь одного активного измерительного инструмента соединение устанавливается автоматически.

Соединение по *Bluetooth*<sup>®</sup> может прерваться из-за большого расстояния или препятствий между измерительным инструментом и мобильным оконечным устройством, а также из-за электромагнитных помех. В таком случае автоматически начинает устанавливаться повторное соединение.

### Режим ожидания

Во время перерывов в работе измерительный инструмент можно переключить в режим ожидания. При этом все настройки сохраняются.



наклона (14).

Альтернативно режим ожидания можно включить, нажав кнопку режима ожидания (27) на пульте дистанционного управления.



При включенном режиме ожидания на дисплее отображается символ режима ожидания. Индикатор состояния (12) медленно мигает зеленым светом. Функция предупреждения о сотрясениях остается активной, все настройки сохраняются.

Чтобы **выключить** режим ожидания, коротко нажмите на выключатель (11) на измерительном инструменте или кнопку режима ожидания (27) на пульте дистанционного управления.

Измерительный инструмент также можно выключить в режиме ожидания. Для этого нажмите на выключатель (11) и удерживайте его нажатым до тех пор, пока на дисплее не появится символ выключения. Все другие кнопки на измерительном инструменте и на пульте дистанционного управления отключены.

Включить и выключить режим ожидания можно также при помощи приложения **Bosch Levelling Remote App**.

#### Блокировка клавиатуры



Клавиатуру измерительного инструмента и пульта дистанционного управления можно заблокировать при помощи приложения **Bosch Levelling Remote App**. На дисплее измерительного инструмента отображается символ блокировки клавиатуры.

Отключить блокировку клавиатуры можно следующим способом:

- через приложение **Bosch Levelling Remote App**,
- при помощи включения и выключения измерительного инструмента выключателем (11),
- или одновременно нажав кнопки  $\blacktriangle/\text{S}$  (4) и  $\blacktriangledown/\text{C}$  (3) на измерительном инструменте.

## Режимы работы

### Ориентация оси X и оси Y

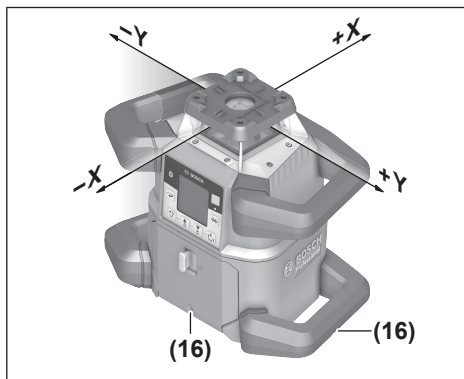

Ориентация оси X и оси Y обозначена над ротационной головкой на корпусе. Отметки находятся строго над насечками для выравнивания (16) на нижнем краю корпуса и на нижней рукоятке. При помощи насечек для выравнивания можно выровнять измерительный инструмент вдоль осей.

### Обзор режимов работы

Все 3 режима работы возможны при горизонтальном и вертикальном положении измерительного инструмента.



#### Ротационный режим

Ротационный режим особенно рекомендуется при применении лазерного приемника. Можно выбирать различные скорости вращения.

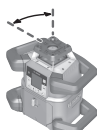

#### Линейный режим

В этом режиме работы изменяемый лазерный луч движется в ограниченном угле раствора. Благодаря этому улучшается видимость лазерного луча по сравнению с ротационным режимом. Вы можете устанавливать различный угол раствора.

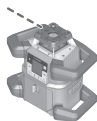

#### Точечный режим

В этом режиме работы достигается наилучшая видимость изменяемого лазерного луча. Он служит, например, для простого переноса горизонталей или для проверки линий схода.

Линейный и точечный режимы не предназначены для работы с лазерным приемником (41).

#### Ротационный режим

После включения измерительный инструмент находится в ротационном режиме со стандартной скоростью вращения ( $600 \text{ мин}^{-1}$ ).

Для переключения из линейного режима в ротационный нажмите кнопку ротационного режима (6) или кнопку ротационного режима (26) на пульте дистанционного управления.



Для изменения скорости вращения нажимайте кнопку ротационного режима (6) или кнопку ротационного режима (26) на пульте дистанционного управления несколько раз, пока на дисплее не будет отображена необходимая скорость.

На стартовом экране настроенная скорость отображается на индикаторе скорости вращения (h).

При работе с лазерным приемником рекомендуется устанавливать максимальную скорость вращения. При работах без лазерного приемника используйте меньшую скорость вращения, чтобы улучшить видимость лазерного луча, и используйте очки для работы с лазерным инструментом (50).

### Линейный режим/точечный режим

Для переключения в линейный режим или точечный режим нажмите кнопку линейного режима (5) или кнопку линейного режима (28) на пульте дистанционного управления.

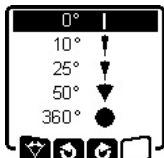

Для изменения угла раствора нажимайте на кнопку линейного режима (5) или кнопку линейного режима (28) на пульте дистанционного управления несколько раз, пока требуемый режим работы не отобразится на дисплее. Угол раствора ступенчато уменьшается

при каждом нажатии, пока не будет достигнут точечный режим.

При угле раствора на 360° измерительный инструмент снова находится в режиме вращения, в качестве скорости вращения принимается последняя установленная скорость.

**Указание:** По причине инертности лазер может слегка выходить за конечные точки лазерной линии.

### Поворот линии/точки в пределах плоскости вращения

При линейном и точечном режимах лазерную линию или лазерную точку можно расположить в пределах плоскости вращения лазера. Поворот возможен на 360°.

Для поворота **против часовой стрелки** нажмите кнопку ↻ (4) на измерительном инструменте или кнопку поворота против часовой стрелки (29) на пульте дистанционного управления.

Для поворота **по часовой стрелке** нажмите кнопку ↻ (3) на измерительном инструменте или кнопку поворота по часовой стрелке (36) на пульте дистанционного управления.

### Поворот ротационной плоскости в вертикальном положении

В вертикальном положении измерительного инструмента лазерную точку, лазерную линию или плоскость вращения для упрощения соосности или параллельного выравнивания в диапазоне  $\pm 8,5\%$  можно поворачивать вокруг оси X.

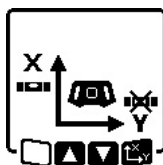

Чтобы включить эту функцию, нажмите кнопку настройки наклона (14) на измерительном инструменте или кнопку настройки наклона (31) на пульте дистанционного управления. Появляется меню настройки наклона оси Y, символ оси Y мигает.

Чтобы повернуть плоскость вращения, держите кнопку ▲ (4) или ▼ (3) на измерительном инструменте или кнопку наклона вверх (30) или вниз (35) на пульте дистанционного управления нажатой, пока не будет достигнуто требуемое положение.

### Автоматическая функция точки отвеса, проецируемой вниз, в вертикальном положении

Для того, чтобы выровнять измерительный инструмент в вертикальном положении относительно нижней реперной точки, вы можете направить изменяемый лазерный луч (8) вниз в качестве точки отвеса. Функцию точки отвеса можно запустить только с помощью пульта дистанционного управления или посредством **Bosch Levelling Remote App**.

Изменяемый лазерный луч, используемый в качестве точки отвеса, не имеет функции самонивелирования. Поэтому при запуске функции точки отвеса убедитесь, что измерительный инструмент выровнен.



Для включения функции точки отвеса, проецируемой вниз, нажмите кнопку функции точки отвеса (25) на пульте дистанционного управления. В процессе выравнивания изменяемого лазера по вертикали на дисплее отображается символ

функции точки отвеса. После успешного выравнивания на стартовом экране отображается индикатор функции точки отвеса (e).

### Автоматическое нивелирование

#### Обзор

После включения измерительный инструмент проверяет точность нивелирования в горизонтальном или вертикальном положении и автоматически компенсирует неровности в пределах диапазона самонивелирования прим.  $\pm 8,5\%$  ( $\pm 5^\circ$ ).



В процессе нивелирования на дисплее мигает символ нивелирования. Одновременно с этим индикатор состояния (12) на измерительном инструменте, а также индикаторы состояния соответствующих осей ((34) или (33)) на пульте дистанционного управления мигают зеленым светом.

До завершения нивелирования вращение останавливается и лазерные лучи мигают. После успешного завершения нивелирования включается стартовый экран. Лазерные лучи светятся непрерывно и начинается вращение. Индикатор состояния (12) на измерительном инструмен-

те, а также индикаторы состояния нивелированных осей ((34) или (33)) на пульте дистанционного управления светятся непрерывно зеленым цветом.



Если измерительный инструмент стоит под уклоном более 8,5 % или расположен не горизонтально или вертикально, нивелирование продолжаться не может.

На дисплее отображается сообщение об ошибке, а индикатор состояния (12) мигает красным светом.

Расположите измерительный инструмент заново и подождите, пока не пройдет автоматическое самонивелирование.



Если максимальная продолжительность нивелирования превышена, нивелирование прекращается и выводится сообщение об ошибке.

Заново расположите измерительный инструмент и коротко нажмите на выключатель (11), чтобы перезапустить нивелирование.

### Изменение положения

Нивелированный измерительный инструмент постоянно проверяет свое горизонтальное или вертикальное положение. При изменении положения автоматически производится самонивелирование.

**Минимальные изменения положения** компенсируются без прерывания эксплуатации. При этом автоматически компенсируются сотрясения грунта или погодные воздействия.

При **более крупных изменениях положения** для предотвращения сообщений об ошибке во время процесса нивелирования вращение лазерного луча прекращается и лазерные лучи мигают. На дисплее появляется символ нивелирования. При необходимости срабатывает функция предупреждения о сотрясениях.

Измерительный инструмент самостоятельно распознает горизонтальное или вертикальное положение. Для **перехода между горизонтальным и вертикальным положениями** выключите измерительный инструмент, заново расположите его, а затем включите снова.



Если положение изменяется без выключения/включения, отображается сообщение об ошибке и индикатор состояния (12) в быстром темпе мигает красным светом. Коротко нажмите на выключатель (11), чтобы перезапустить нивелирование.

### Функция предупреждения о сотрясениях

Измерительный инструмент оснащен функцией предупреждения о сотрясениях. При изменении положения, сотрясениях измерительного инструмента или вибрации грунта эта функция предотвращает самонивелирование в новом положении и, таким образом, ошибки, вызываемые сдвигом измерительного инструмента.

GRL 650 CHVG: Функция предупреждения о сотрясениях имеет 2 уровня чувствительности. После включения из-

мерительного инструмента установлен высокий уровень чувствительности.

### Активация предупреждения о сотрясениях:



X 0.00%  
Y 0.00%

Функция предупреждения о сотрясениях стандартно является включенной. Она активируется через прибор. 30 с после включения измерительного инструмента.

В процессе включения индикатор предупреждения о сотрясениях (c) мигает на дисплее. После включения индикатор светится непрерывно.

### Сработало предупреждение о сотрясениях:



Функция предупреждения о сотрясениях срабатывает при изменении положения измерительного инструмента или при регистрации сильного сотрясения: вращение лазера прекращается и отображается сообщение об ошибке. Индикатор состояния (12) мигает красным светом в быстром темпе и часто раздается предупредительный звуковой сигнал.

Подтвердите предупреждение при помощи нажав на кнопку настройки наклона (14) на измерительном инструменте или кнопку настройки наклона (31) на пульте дистанционного управления. При работах с автоматическим нивелированием (включая режим наклона) нивелирование автоматически перезапускается.

Проверьте положение лазерного луча по реперной точке и при необходимости подкорректируйте высоту или ориентацию измерительного инструмента.

### Настройка/отключение функции предупреждения о сотрясениях:

На стартовом экране текущая настройка отображается при помощи индикатора предупреждения о сотрясениях (c):



Функция предупреждения о сотрясениях установлена с высоким уровнем чувствительности.



GRL 650 CHVG: Функция предупреждения о сотрясениях установлена с низким уровнем чувствительности.



Функция предупреждения о сотрясениях выключена.

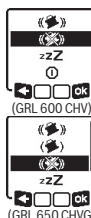

Чтобы изменить настройку функции предупреждения о сотрясениях, однократно нажмите на выключатель (11). В следующем меню нажимайте выключатель (11) несколько раз, пока не будет выбрана необходимая настройка. Подтвердите выбор при помощи нажав кнопку настройки наклона (14).



После включения функции предупреждения о сотрясении она активируется через прибл. 30 с.

#### Режим наклона при горизонтальном положении

При горизонтальном положении измерительного инструмента ось X и ось Y можно независимо друг от друга наклонять в пределах диапазона  $\pm 8,5\%$ .



Для наклона оси X один раз нажмите кнопку настройки наклона (14) на измерительном инструменте или кнопку настройки наклона (31) на пульте дистанционного управления. Появляется меню настройки наклона оси X.

Кнопкой  $\blacktriangle$  (4) или  $\blacktriangledown$  (3) на измерительном инструменте или кнопкой наклона вверх (30) или вниз (35) на пульте дистанционного управления установите требуемый наклон. Одновременное нажатие обеих кнопок наклона на измерительном инструменте или на пульте дистанционного управления возвращает наклон к значению 0,00 %.



Для наклона оси Y еще раз нажмите кнопку настройки наклона (14) на измерительном инструменте или кнопку настройки наклона (31) на пульте дистанционного управления. Появляется меню настройки наклона оси Y.

Установите требуемый наклон в соответствии с описанием для оси X.



Через несколько секунд после последнего нажатия кнопки устанавливается выбранный наклон измерительного инструмента. До завершения настройки наклона мигает лазерный луч и символ настройки наклона на дисплее.



X +4.70%  
Y -3.25%

По завершении настройки наклона на стартовом экране отображаются настроенные значения наклона для обеих осей. Индикатор состояния (12) на измерительном инструменте непрерывно светится красным светом. На пульте дистанционного управления индикатор состояния наклоненной оси ((34) и/или (33)) непрерывно светится красным светом.

#### Сохранение угла наклона при работе в режиме наклона в горизонтальном положении (GRL 650 CHVG)

Измерительный инструмент сохраняет последние 4 значения наклона, использованные для обеих осей. В качестве альтернативы переустановке наклона вы можете установить эти сохраненные комбинации наклона.

Запустите работу в режиме наклона для оси X (см. „Режим наклона при горизонтальном положении“, Страница 428).

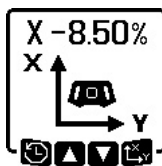

Для вызова сохраненных значений наклона нажмите кнопку линейного режима (5) на измерительном инструменте или кнопку линейного режима (28) на пульте дистанционного управления.

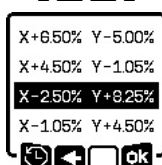

Чтобы выбрать одну из 4 сохраненных комбинаций, нажмите кнопку линейного режима (5) на измерительном инструменте или кнопку линейного режима (28) на пульте дистанционного управления, пока необходимая комбинация не отобразится на дисплее.

Чтобы подтвердить выбор, нажмите кнопку настройки наклона (14) на измерительном инструменте (33) или кнопку настройки наклона (31) на пульте дистанционного управления. Через несколько секунд после нажатия кнопки измерительный инструмент принимает комбинацию наклона (см. „Режим наклона при горизонтальном положении“, Страница 428).

Чтобы установить значения, отличные от сохраненных, нажмите кнопку  $\blacktriangle$  (4) на измерительном инструменте (33) или кнопку наклона вверх (30) на пульте дистанционного управления. Дисплей вернется в меню настроек режима наклона (см. „Режим наклона при горизонтальном положении“, Страница 428).

#### SlopeProtect

Изменения температуры измерительного инструмента могут повлиять на установленный по осям наклон.

Чтобы избежать неточностей при измерении, при превышении заданной разницы температур наклон осей выстраивается заново: измерительный инструмент выравнивается, затем возвращается в режим наклона с последними заданными значениями.

Наклон сбрасывается при изменении температуры на  $\geq 5\text{ }^\circ\text{C}$ .

GRL 650 CHVG: С помощью **Bosch Levelling Remote App** можно уменьшить разницу температур до  $2\text{ }^\circ\text{C}$  или отключить функцию **SlopeProtect**. При выключении измерительного инструмента установка не сохраняется.

#### Ручной режим

Автоматическое нивелирование измерительного инструмента можно отключить (ручной режим):

- при горизонтальном положении для обеих осей независимо друг от друга,
- при вертикальном положении для оси X (ось Y при вертикальном положении не нивелируется).

В ручном режиме измерительный инструмент можно устанавливать в любом наклонном положении. Дополнительно независимо друг от друга можно наклонять оси на измерительном инструменте в диапазоне  $\pm 8,5\%$ . Значение наклона оси в ручном режиме на дисплее не отображается.



Индикатор состояния (12) на измерительном инструменте непрерывно светится красным цветом, когда

- при горизонтальном положении как минимум для одной оси настроен ручной режим,
- при вертикальном положении для оси X настроен ручной режим.

На пульте дистанционного управления индикатор состояния оси Y (34) или индикатор состояния оси X (33) непрерывно светится красным цветом, если для соответствующей оси настроен ручной режим.

Ручной режим нельзя включить при помощи пульта дистанционного управления.

#### Ручной режим при горизонтальном положении

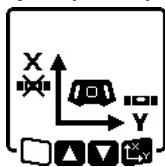

Для отключения автоматического нивелирования нажимайте кнопку ручного режима (13) несколько раз, пока не будет достигнута необходимая комбинация настроек для обеих осей. На изображенном в виде примера дисплее автоматическое нивелирование для оси X отключено, а ось Y будет и дальше нивелироваться.

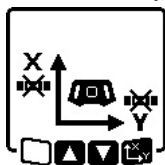

Чтобы наклонить ось с отключенным автоматическим нивелированием, нажмите кнопку настройки наклона (14), пока отображается меню ручного режима.

Если автоматическое нивелирование отключено только для одной оси, наклон можно изменить только для этой оси. При ручном режиме обеих осей повторным нажатием кнопки настройки наклона (14) можно переключаться между осями. На дисплее мигает символ той оси, чей наклон можно изменить.

Наклоните выбранную ось при помощи кнопок ▲ (4) или ▼ (3) до требуемого положения.

#### Ручной режим при вертикальном положении

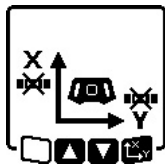

Для отключения автоматического нивелирования оси X один раз нажмите кнопку ручного режима (13). (Ось Y в вертикальном положении нивелировать нельзя.)



Чтобы наклонить ось X без автоматического нивелирования, нажмите кнопку настройки наклона (14), пока отображается меню ручного режима. На дисплее мигает символ оси X.

Наклоните ось X при помощи кнопок ▲ (4) или ▼ (3) до требуемого положения.

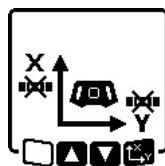

Чтобы повернуть ось Y, еще раз нажмите кнопку настройки наклона (14), пока отображается меню ручного режима. На дисплее мигает символ оси Y.

Поверните ось Y при помощи кнопок ▲ (4) или ▼ (3) до требуемого положения.

#### Функции

##### Режим CenterFind

В режиме **CenterFind** измерительный инструмент автоматически пытается направить лазер на среднюю линию лазерного приемника, опуская и поднимая ротационную головку. Лазерный луч можно выровнять относительно оси X или оси Y измерительного инструмента.

На лазерном приемнике запускается режим **CenterFind**. Прочтите и соблюдайте для этого положения руководства по эксплуатации лазерного приемника.

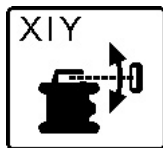

Во время поиска на дисплее измерительного инструмента отображается символ **CenterFind** для одной или обеих осей, а индикатор состояния (12) мигает красным светом.

Если удалось направить лазерный луч на среднюю линию лазерного приемника, режим **CenterFind** автоматически завершается и найденное значение наклона отображается на стартовом экране.



Если не удалось направить лазерный луч на среднюю линию лазерного приемника, вращение лазерного луча прекращается, и на дисплее появляется сообщение об ошибке. Нажмите любую кнопку, чтобы закрыть сообщение об ошибке. Соответствующая ось снова выравнивается до 0%.

Убедитесь, что измерительный инструмент и лазерный приемник настроены соответствующим образом, и перезапустите режим. Лазерный приемник должен находиться в пределах диапазона наклона  $\pm 8,5\%$  измерительного инструмента.

Указание: При использовании режима **CenterFind** установки обеих осей могут измениться, даже если одна из осей не совмещена с лазерным приемником.

##### Режим CenterLock (GRL 650 CHVG)

В режиме **CenterLock** измерительный инструмент автоматически пытается направить лазер на среднюю линию лазерного приемника, опуская и поднимая ротационную головку. В отличие от режима **CenterFind** положение лазерного приемника постоянно проверяется, а наклон измерительного инструмента регулируется автоматически. Значение наклона не отображается на дисплее.

- ▶ При работе в режиме **CenterLock** убедитесь, что измерительный инструмент и лазерный приемник не

**перемещаются бесконтрольно.** Автоматическая регулировка угла наклона при каждом изменении положения может стать причиной неправильных измерений.

Лазерный луч можно выровнять относительно оси X или оси Y измерительного инструмента.

На лазерном приемнике запускается и завершается режим **CenterLock**. Прочтите и соблюдайте для этого положения руководства по эксплуатации лазерного приемника.



Во время поиска на дисплее измерительного инструмента отображается символ **CenterLock** для одной или обеих осей, а индикатор состояния (12) мигает красным светом.



Если лазерный луч удалось совместить с центральной линией лазерного приемника, на стартовом экране появится символ **CenterLock** одной или обеих осей. Значения наклона не отображаются.



Если не удалось направить лазерный луч на среднюю линию лазерного приемника, вращение лазерного луча прекращается, и на дисплее появляется сообщение об ошибке. Нажмите любую кнопку, чтобы закрыть сообщение об ошибке. Соответствующая ось снова выравнивается до 0 %.

Убедитесь, что измерительный инструмент и лазерный приемник настроены соответствующим образом, и перезапустите режим. Лазерный приемник должен находиться в пределах диапазона наклона  $\pm 8,5\%$  измерительного инструмента.

Указание: При использовании режима **CenterLock** установки обеих осей могут измениться, даже если одна из осей не совмещена с лазерным приемником.

#### Частичная проекция (см. рис. С)

В ротационном режиме можно отключать изменяемый лазерный луч (8) для одного или более квадрантов плоскости вращения. Это позволяет ограничить опасность от лазерного излучения определенными зонами. Кроме того, это позволяет предотвратить помехи от лазерного излучения для других приборов или предотвратить помехи для лазерного приемника из-за нежелательных бликов. Выключение отдельных квадрантов возможно только при помощи приложения **Bosch Levelling Remote App**. Квадранты, в которых лазерный луч виден, отображаются на индикаторе режима работы лазера (a) на стартовом экране.

## Контроль точности измерительного инструмента

Следующие работы разрешается выполнять только квалифицированным и обученным лицам. Правила проведения контроля точности или калибровки измерительного инструмента должны быть известны.

### Факторы, влияющие на точность

Наибольшее влияние на точность оказывает окружающая температура. В особенности температурные перепады, имеющие место по мере удаления от почвы, могут стать причиной отклонения лазерного луча.

Мы рекомендуем использовать измерительный инструмент на штативе, чтобы свести к минимуму воздействие тепла, исходящего снизу. Кроме того, устанавливайте измерительный инструмент, по возможности, в середине рабочей поверхности.

Наряду с внешними воздействиями, специфические для инструмента воздействия (напр., падения или сильные удары) также могут приводить к отклонениям. Поэтому всегда перед началом работы проверяйте точность нивелирования.

Если измерительный инструмент при одном из описанных далее процессов измерения превысит максимальное отклонение, выполните калибровку (см. „Калибровка измерительного инструмента“, Страница 431) или отдайте измерительный инструмент на проверку в сервисную мастерскую **Bosch**.

### Проверка точности нивелирования в горизонтальном положении

Для получения надежного и точного результата рекомендуется проверить точность нивелирования на свободном измерительном участке длиной **30 м** на твердом основании перед стеной. Для каждой из осей выполните полную процедуру измерения.

- Монтируйте измерительный инструмент в горизонтальном положении на расстоянии **30 м** от стены на штативе или установите его на прочное ровное основание. Включите измерительный инструмент.

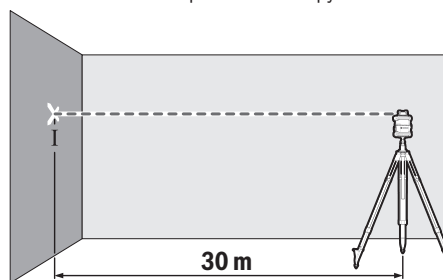

- По окончании нивелирования обозначьте середину лазерного луча на стене (точка I).

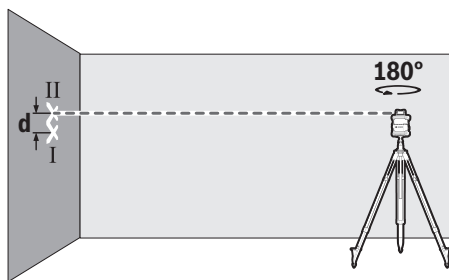

- Поверните измерительный инструмент на  $180^\circ$ , не изменяя высоты. Дайте инструменту нивелироваться и обозначьте середину лазерного луча на стене (точка II). Следите за тем, чтобы точка II находилась отвесно над или под точкой I.

Повторите процесс измерения для другой оси. Для этого поверните измерительный инструмент до начала измерения на  $90^\circ$ .

На участке **30 м** максимально допустимое отклонение составляет  $\pm 1,5$  мм. Таким образом, расстояние **d** между точками I и II при каждой из обеих процедур измерения не должно превышать макс. **3 мм**.

#### Проверка точности нивелирования в вертикальном положении

Для проверки требуется свободный участок на твердом основании перед стеной высотой **10 м**. Закрепите на стене шнур отвеса.

- Установите измерительный инструмент в вертикальном положении на твердое ровное основание. Включите измерительный инструмент и подождите окончания самонивелирования.

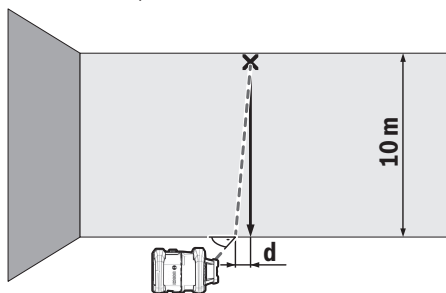

- Настройте измерительный инструмент так, чтобы лазерный луч точно попадал в середину шнура отвеса на его верхнем конце. Расстояние **d** между лазерным лучом и шнуром отвеса на нижнем конце шнура представляет собой отклонение измерительного инструмента от вертикали.

На участке высотой **10 м** максимально допустимое отклонение составляет  $\pm 1$  мм. Таким образом, разница **d** не должна превышать **1 мм**.

#### Калибровка измерительного инструмента

Следующие работы разрешается выполнять только квалифицированным и обученным лицам. Правила проведения контроля точности или калибровки измерительного инструмента должны быть известны.

- ▶ **Тщательно калибруйте измерительный инструмент или отдайте его на проверку в сервисную мастерскую Bosch.** Неточная калибровка ведет к неправильным результатам измерения.
- ▶ **Начинайте калибровку, только если необходимо выполнить калибровку измерительного инструмента.** Как только измерительный инструмент переходит в режим калибровки, необходимо абсолютно точно выполнить калибровку до конца, чтобы в дальнейшем не получить неправильные результаты измерения.

**После каждой калибровки проверяйте точность нивелирования** (см. „Контроль точности измерительного инструмента“, Страница 430). Если отклонение превышает максимально допустимое значение, отдайте измерительный инструмент на проверку в сервисную мастерскую **Bosch**.

#### Калибровка по оси X и Y

Калибровка GRL 600 CHV возможна только с лазерным приемником LR 60, калибровка GRL 650 CHVG – только с приемником LR 65 G. Лазерный приемник должен быть соединен с измерительным инструментом по *Bluetooth*<sup>®</sup> (см. „Установка соединения с пультом дистанционного управления/лазерным приемником“, Страница 424).

Нельзя менять положение измерительного инструмента и лазерного приемника во время калибровки (за исключением описанных выравниваний или поворотов). По этой причине установите измерительный инструмент на твердое ровное основание и надежно закрепите лазерный приемник.

По возможности калибровку нужно проводить при помощи **Bosch Levelling Remote App**. При управлении через приложение отпадают возможные ошибки, а в противном случае при неосторожном нажатии на кнопки может измениться положение измерительного инструмента.

При калибровке без приложения необходимо нажимать соответствующие кнопки на самом измерительном инструменте, т.к. пульт дистанционного управления пользоваться нельзя.

Требуется свободный участок на твердом основании длиной **30 м**. Если такого участка нет, калибровку можно с меньшей точностью выполнить на участке длиной **15 м**.

#### Монтаж измерительного инструмента и лазерного приемника для калибровки:

Установите измерительный инструмент в горизонтальном положении на расстоянии **30 м** или **15 м** от лазерного приемника на штативе (**43**) или установите его на твердую ровную поверхность.

Надежно закрепите лазерный приемник на соответствующей высоте:

- на стене или другой поверхности магнитами или на крючке для подвешивания лазерного приемника,
- или на стабильно закрепленном вспомогательном средстве при помощи крепления лазерного приемника.

Соблюдайте при этом положения руководства по эксплуатации лазерного приемника.

#### Выравнивание измерительного инструмента для калибровки:

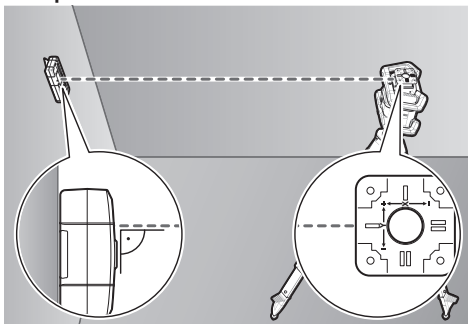

Выровняйте измерительный инструмент так, чтобы выбитый на измерительном инструменте индикатор оси X стороны с отметкой "←" был направлен в сторону лазерного приемника. Ось X при этом должна располагаться вертикально относительно измерительного инструмента.

#### Начало калибровки:

- Калибровка при помощи **Bosch Levelling Remote App**: Включите измерительный инструмент. Начните калибровку в приложении. В дальнейшем следуйте указаниям в приложении.
- Калибровка без приложения: Включите измерительный инструмент и лазерный приемник. Убедитесь, что они оба прибора соединены по *Bluetooth®*. Начните калибровку, одновременно нажав выключатель на лазерном приемнике и кнопку режима **CenterFind** на лазерном приемнике. На дисплее лазерного приемника отображается **CAL**.

Чтобы при необходимости прервать калибровку, нажмите и удерживайте нажатой кнопку режима **CenterFind** на лазерном приемнике.

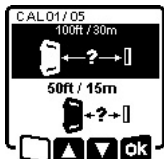

#### Выполнение калибровки без приложения:



Выберите в меню, которое появляется в начале калибровки на дисплее измерительного инструмента, имеющееся расстояние между измерительным инструментом и лазерным приемником. Для этого нажмите кнопку ▲ (4) или ▼ (3).

Подтвердите выбор при помощи , нажав кнопку настройки наклона (14).



Чтобы подтвердить в следующем меню выбранный участок с соответствующей точностью нивелирования , нажмите кнопку настройки наклона (14). Чтобы вернуться к выбору измеряемого участка , нажмите кнопку линейного режима (5).

Выровняйте лазерный приемник по высоте так, чтобы изменяемый лазерный луч (8) отображался на лазерном приемнике как «по центру» (см. руководство по эксплуатации лазерного приемника). Надежно закрепите лазерный приемник на этой высоте.

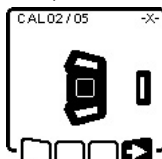

Убедитесь, что измерительный инструмент и лазерный приемник расположены относительно друг друга, как показано на дисплее (сторона с отметкой «←» по оси X направлена на лазерный приемник). Начните калибровку оси X при помощи , нажав кнопку настройки наклона (14).



Когда этот шаг появляется на дисплее, поверните измерительный инструмент на 180°, чтобы сторона с отметкой «→» по оси X была направлена на лазерный приемник. При каждом повороте следите за тем, чтобы высота и наклон измерительного инструмента не менялись.

Подтвердите поворот при помощи , нажав кнопку настройки наклона (14). Калибровка по оси X продолжается.



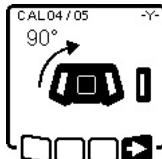

Если калибровка по оси X завершена успешно, на дисплее измерительного инструмента появляется этот символ.

Продолжайте калибровку при помощи , нажав кнопку настройки наклона (14).

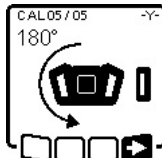

Для калибровки по оси Y поверните измерительный инструмент в указанном стрелкой направлении на 90°, чтобы сторона с отметкой «→» по оси Y была направлена на лазерный приемник. Подтвердите поворот при помощи , нажав кнопку настройки наклона (14).



Когда этот шаг появляется на дисплее, поверните измерительный инструмент на 180°, чтобы сторона с отметкой «→» по оси Y была направлена на лазерный приемник. Подтвердите поворот при помощи , нажав кнопку настройки

наклона (14). Калибровка по оси Y продолжается.



Если калибровка по оси Y завершена успешно, на дисплее измерительного инструмента появляется этот символ.

Завершите калибровку по оси Y при помощи , нажав кнопку настройки наклона (14).



Этот символ подтверждает успешную калибровку по оси X и по оси Y с выбранной вначале точностью нивелирования. Завершите калибровку при помощи , нажав кнопку настройки наклона (14).

Если калибровка завершена успешно, измерительный инструмент автоматически выключается.



В случае сбоя калибровки по оси X или по оси Y на дисплее измерительного инструмента появляется соответствующее сообщение об ошибке. На дисплее лазерного приемника отображается **ERR**.

Прервите калибровку при помощи , нажав кнопку линейного режима (5).



Убедитесь, что измерительный инструмент и лазерный приемник правильно расположены (см. дальнейшее описание выше). Начните калибровку заново.

Если выполнить калибровку снова не удалось, отдайте измерительный инструмент на проверку в сервисную мастерскую **Bosch**.

#### Калибровка по оси Z

Для калибровки требуется свободный участок на твердом основании перед стеной высотой 10 м. Закрепите на стене шнур отвеса.

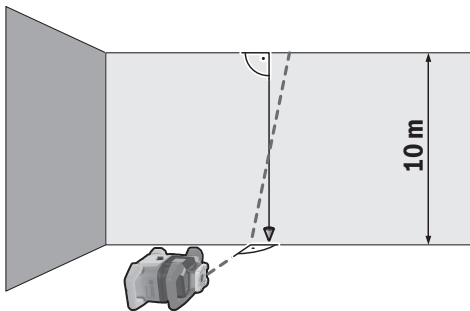

Установите измерительный инструмент на твердое ров-



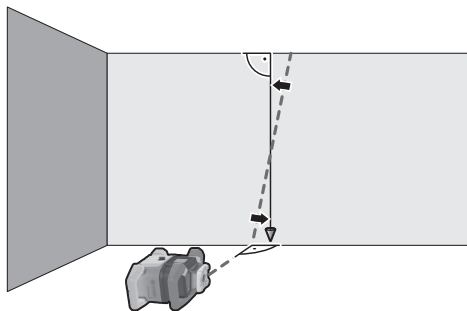

ное основание. Включите измерительный инструмент и подождите окончания самонивелирования. Выровняйте измерительный инструмент так, чтобы лазерный луч падал на стену вертикально и пересекал шнур отвеса. Выключите измерительный инструмент.

Для начала режима калибровки удерживайте кнопку настройки наклона (14) нажатой и затем дополнительно коротко нажмите на выключатель (11). Измерительный инструмент включается. Дайте измерительному инструменту нивелироваться.



Выровняйте лазерный луч так, чтобы он проходил как можно более параллельно шнуру отвеса.



Наклоните лазерный луч в направлении , нажимая на кнопку  (4). Наклоните лазерный луч в направлении , нажимая на кнопку  (3).

Если невозможно выровнять лазерный луч параллельно шнуру отвеса, выровняйте измерительный инструмент более точно относительно стены и начните калибровку заново.

Если лазерный луч выровнен параллельно, сохраните калибровку при помощи , нажав кнопку настройки наклона (14).



Этот символ подтверждает успешную калибровку по оси Z. Одновременно трижды мигает зеленым светом индикатор состояния (12). Завершите калибровку при помощи , нажав кнопку настройки наклона (14).

Если калибровка завершена успешно, измерительный инструмент автоматически выключается.



В случае сбоя калибровки по оси Z появляется следующее сообщение об ошибке. Прервите калибровку при помощи , нажав кнопку линейного режима (5).

Убедитесь, что реперная вертикаль находится в диапазоне наклона ротационной головки, и начните калибровку

заново. Следите за тем, чтобы измерительный инструмент во время калибровки не двигался.

Если выполнить калибровку снова не удалось, отдайте измерительный инструмент на проверку в сервисную мастерскую **Bosch**.

### Указания по применению

- ▶ **Используйте всегда только середину лазерной точки или лазерной линии для отметки.** Размер лазерной точки/ширина лазерной линии меняется в зависимости от расстояния.
- ▶ **Измерительный инструмент оборудован радиотерфейсом. Соблюдайте местные ограничения по применению, напр., в самолетах или больницах.**

### Работы с визирной маркой

Визирная марка (**51**) улучшает видимость лазерного луча при неблагоприятных условиях и на больших расстояниях.

Отражающая поверхность визирной марки (**51**) улучшает видимость лазерной линии, на прозрачной поверхности лазерную линию также видно с тыльной стороны визирной марки.

### Работа со штативом (принадлежность)

Штатив обеспечивает стабильную, регулируемую по высоте опору для измерений. Для эксплуатации в горизонтальном положении установите измерительный инструмент гнездом под штатив **5/8" (18)** на резьбу штатива (**43**). Зафиксируйте измерительный инструмент с помощью крепежного винта штатива.

Для эксплуатации в вертикальном положении используйте гнездо под штатив **5/8" (20)**.

На штативе с размерной шкалой на выдвигной части можно непосредственно установить смещение по высоте.

Предварительно выровняйте штатив, прежде чем включать измерительный инструмент.

### Очки для работы с лазерным инструментом (принадлежность)

Лазерные очки отфильтровывают окружающий свет. Поэтому свет лазера кажется более ярким для зрительно-го восприятия.

- ▶ **Не используйте очки для работы с лазерным инструментом (принадлежность) в качестве защитных очков.** Очки для работы с лазерным инструментом обеспечивают лучшее распознавание лазерного луча, но не защищают от лазерного излучения.
- ▶ **Не используйте очки для работы с лазерным инструментом (принадлежность) в качестве солнцезащитных очков или за рулем.** Очки для работы с лазером не обеспечивают защиту от УФ-излучения и мешают правильному цветовосприятию.

### Работа при помощи настенного крепления с узлом выверки (см. рис. D)

Измерительный инструмент можно закрепить на стене при помощи настенного крепления с узлом

выверки (**44**). Применение настенного крепления рекомендуется, напр., при работах на высоте, превышающей высоту раздвинутого штатива, или при работах на нестабильном основании и без штатива.

Прикрутите настенное крепление (**44**) винтами посредством крепежных отверстий (**45**) к стене. Установите настенное крепление как можно более отвесно и проверьте надежность крепления.

Закрутите винт **5/8" (48)** настенного крепления в горизонтальное гнездо под штатив (**18**) или в вертикальное гнездо под штатив (**20**) измерительного инструмента.

При помощи узла выверки можно перемещать измерительный инструмент по высоте в диапазоне прибл. 13 см. Нажмите нажимную кнопку (**46**) и переместите узел выверки приблизительно на требуемую высоту. При помощи винта тонкой настройки (**47**) можно точно направить лазерный луч на реперную высоту.

### Работа с дальномерной рейкой (принадлежность) (см. рис. E)

Для проверки неровностей и переноса наклонов рекомендуется использовать дальномерную рейку (**42**) с лазерным приемником.

На дальномерной рейке (**42**) сверху нанесена относительная шкала. Ноль задается внизу на выдвигной части. Благодаря этому можно сразу видеть отклонения от заданной высоты.

### Примеры возможных видов работы

#### Перенос/проверка высоты (см. рис. F)

Установите измерительный инструмент в горизонтальном положении на прочное основание или монтируйте его на штатив (**43**) (принадлежность).

Работа со штативом: Направьте лазерный луч на нужную высоту. Перенесите или проверьте высоту в необходимом месте.

Работа без штатива: Определите разницу в высоте между лазерным лучом и реперной точкой при помощи визирной марки (**51**). Перенесите или проверьте измеренную разность в высоте в нужном месте.

#### Параллельное направление точки отвеса, проецируемой вверх/нанесение прямых углов (см. рис. G)

Если необходимо разметить прямые углы или установить промежуточные стены, то точку отвеса, проецируемую вверх, (**10**) следует направить параллельно, т. е. на одинаковом расстоянии к реперной линии (например, к стене).

Для этого установите измерительный инструмент в вертикальное положение и расположите его так, чтобы точка отвеса, проецируемая вверх, проходила приблизительно параллельно к реперной линии.

Для точного позиционирования измерьте расстояние между точкой отвеса, проецируемой вверх, и реперной линией непосредственно на измерительном инструменте при помощи визирной марки для лазерного луча (**51**). Измерьте расстояние между точкой отвеса, проецируе-



мой вверх, и реперной линией снова на как можно большем расстоянии от измерительного инструмента. Направьте точку отвеса, проецируемую вверх, так, чтобы она была на том же расстоянии от реперной линии, что и при измерении непосредственно на измерительном инструменте.

Прямой угол относительно точки отвеса, проецируемой вверх, **(10)** отображается изменяемым лазерным лучом **(8)**.

#### **Разметка вертикали/вертикальной плоскости (см. рис. G)**

Для разметки вертикали или вертикальной плоскости установите измерительный инструмент в вертикальное положение. Если вертикальная плоскость проходит под прямым углом к реперной линии (напр., стене), тогда выровняйте точку отвеса, проецируемую вверх, **(10)** по этой реперной линии.

Вертикаль отображается изменяемым лазерным лучом **(8)**.

#### **Выравнивание вертикали/вертикальной плоскости (см. рис. H)**

Чтобы выровнять лазерную линию или ротационную плоскость по реперной точке на стене, приведите измерительный инструмент в вертикальное положение и направьте лазерную линию/ротационную плоскость приблизительно на реперную точку. Для более точного выравнивания по реперной точке поверните ротационную плоскость относительно оси X (см. „Поворот ротационной плоскости в вертикальном положении“, Страница 426).

#### **Работа без лазерного приемника**

При благоприятной освещенности (темное окружение) и на коротких расстояниях можно работать без лазерного приемника. Чтобы лазерный луч было лучше видно, выберите линейный режим или же выберите точечный режим и поверните лазерный луч в сторону цели.

#### **Работа с лазерным приемником (см. рис. E)**

При неблагоприятной освещенности (сильное освещение, прямые солнечные лучи) и на большом расстоянии для лучшего нахождения лазерных лучей используйте лазерный приемник **(41)**. При работе с лазерным приемником выберите ротационный режим с максимальной скоростью вращения.

#### **Работа на улице (см. рис. E)**

На улице рекомендуется всегда использовать лазерный приемник **(41)**.

При работах на нестабильном грунте установите измерительный инструмент на штатив **(43)**. Работайте только с

активированной функцией предупреждения о сотрясениях, чтобы избежать ошибок измерения при сотрясениях грунта или измерительного инструмента.

#### **Установка опалубки (см. рис. I)**

Установите измерительный инструмент в горизонтальном положении на штатив **(43)** и установите штатив вне зоны опалубки. Выберите ротационный режим.

Закрепите лазерный приемник **(41)** при помощи крепления на дальномерной рейке **(42)**. Установите дальномерную рейку на реперную точку для опалубки.

Выровняйте лазерный приемник на дальномерной рейке по высоте так, чтобы изменяемый лазерный луч **(8)** измерительного инструмента отображался на лазерном приемнике как «по центру» (см. инструкцию по эксплуатации лазерного приемника).

Устанавливайте дальномерную рейку с лазерным приемником поочередно на различные контрольные точки на опалубке. Следите за тем, чтобы положение лазерного приемника на дальномерной рейке не менялось.

Корректируйте высоту опалубки до тех пор, пока лазерный луч на всех контрольных точках отображался как «по центру».

#### **Проверка наклона (см. рис. J)**

Монтируйте измерительный инструмент в горизонтальном положении на штатив **(43)**. Выберите ротационный режим.

Установите штатив с измерительным инструментом так, чтобы ось X была на одной линии с проверяемым наклоном.

Задайте требуемое значение наклона в качестве наклона оси X (см. „Режим наклона при горизонтальном положении“, Страница 428).

Закрепите лазерный приемник **(41)** при помощи крепления на дальномерной рейке **(42)**. Установите дальномерную рейку у основания наклоненной плоскости.

Выровняйте лазерный приемник на дальномерной рейке по высоте так, чтобы изменяемый лазерный луч **(8)** измерительного инструмента отображался на лазерном приемнике как «по центру» (см. инструкцию по эксплуатации лазерного приемника).

Устанавливайте дальномерную рейку с лазерным приемником поочередно на различные контрольные точки на наклонной плоскости. Следите за тем, чтобы положение лазерного приемника на дальномерной рейке не менялось.

Если лазерный луч на всех контрольных точках отображается как «по центру», наклон плоскости правильный.



## Обзор индикаторов состояния

Измерительный инструмент		Функция
		
Зеленый свет	Красный свет	
○		Горизонтальное положение: Процедура нивелирования оси X и/или оси Y Вертикальное положение: Процедура нивелирования оси X
○		Режим ожидания активирован
●		Горизонтальное положение: обе оси нивелированы. Вертикальное положение: ось X нивелирована.
	○	Автоматическое отключение из-за сообщения об ошибке (например, сели батареи/аккумулятор, превышена рабочая температура)
	○	Запущен режим <b>CenterFind</b> или режим <b>CenterLock</b> (см. руководство по эксплуатации лазерного приемника)
	○	Изменение положения измерительного инструмента без выключения/включения
	○	Самонивелирование невозможно, конец диапазона самонивелирования
	○	Сработала функция предупреждения о сотрясениях
	○	Калибровка измерительного инструмента началась.
	●	Горизонтальное положение: Как минимум одна ось наклонена или находится в ручном режиме. Вертикальное положение: Ось X наклонена или находится в ручном режиме.

● светится непрерывно  
○ мигает

Пульт дистанционного управления X		Пульт дистанционного управления Y		Функция
зеленый	красный	зеленый	красный	
○				Процедура нивелирования оси X (горизонтальное и вертикальное положение)
		○		Процедура нивелирования оси Y (горизонтальное положение)
○		○		Пульт дистанционного управления соединен по <i>Bluetooth</i> ®. (Оба индикатора состояния мигают попеременно.)
●				Ось X нивелирована (горизонтальное и вертикальное положение).
		●		Ось Y нивелирована (горизонтальное положение).
● (3 с)		● (3 с)		Пульт дистанционного управления успешно соединен по <i>Bluetooth</i> ®
	●			Ось X наклонена или находится в ручном режиме (горизонтальное и вертикальное положение).
			●	Ось Y наклонена или находится в ручном режиме (горизонтальное положение).
	● (3 с)		● (3 с)	Сбой соединения по <i>Bluetooth</i> ® с измерительным инструментом

● светится непрерывно  
○ мигает



## Обзор возможностей управления функциями





Функция	GRL 600 CHV	GRL 650 CHVG	RC 6	LR 60	LR 65 G	Bosch Levelling Remote App
Включение/выключение GRL 600 CHV/ GRL 650 CHVG	●	●	–	–	–	–
Установка соединения по <i>Bluetooth</i> <sup>A)</sup>	●	●	●	●	●	●
Режим ожидания	●	●	●	–	–	●
Включение блокировки клавиатуры	–	–	–	–	–	●
Выключение блокировки клавиатуры	●	●	–	–	–	●
Ротационный, линейный и точечный режимы работы	●	●	●	–	–	●
Поворот линии/точки в пределах плоскости вращения	●	●	●	–	–	●
Поворот ротационной плоскости в вертикальном положении	●	●	●	–	–	●
Автоматическая функция точки отвеса, проецируемой вниз, в вертикальном положении	–	–	●	–	–	●
Включение/выключение функции предупреждения о сотрясениях	●	●	–	–	–	●
Изменение уровня чувствительности функции предупреждения о сотрясениях	–	●	–	–	–	●
Режим наклона	●	●	●	–	–	●
Изменение <b>SlopeProtect</b> (GRL 650 CHVG)	–	–	–	–	–	●
Ручной режим	●	●	–	–	–	●
Режим <b>CenterFind</b>	–	–	–	●	●	–
Режим <b>CenterLock</b>	–	–	–	–	●	–
Частичная проекция	–	–	–	–	–	●
Калибровка оси X и оси Y (горизонтальное положение) <sup>B)</sup>	●	●	–	●	●	●
Калибровка оси Z (вертикальное положение)	●	●	–	–	–	●

A) Функцию необходимо одновременно включить, с одной стороны, на измерительном инструменте и, с другой стороны, на пульте дистанционного управления, лазерном приемнике или смартфоне.



B) Функцию необходимо включать либо на измерительном инструменте и на смартфоне вместе, либо на лазерном приемнике.

## Устранение неисправностей

Индикация на ротационном лазерном нивелире	Индикация на лазерном приемнике	Проблема	Способ устранения
	–	Автоматическое выключение (аккумулятор или батареи разряжены)	Замените аккумулятор или батареи.
	–	Автоматическое выключение (превышена рабочая температура)	Дайте измерительному инструменту стабилизировать свою температуру, прежде чем включать. Затем проверьте точность измерения и откалибруйте измерительный инструмент при необходимости.

Индикация на ротационном лазерном нивелире	Индикация на лазерном приемнике	Проблема	Способ устранения
	-/PNK	Сбой соединения с пультом дистанционного управления (40) или лазерным приемником (41)	Коротко нажмите на выключатель (11), чтобы закрыть сообщение об ошибке. Снова начните установку соединения (см. „Установка соединения с пультом дистанционного управления/лазерным приемником“, Страница 424). Если соединение установить невозможно, обратитесь в сервисную мастерскую <b>Bosch</b> .
	-	Сбой соединения с мобильным устройством	Коротко нажмите на выключатель (11), чтобы закрыть сообщение об ошибке. Снова начните установку соединения (см. „Дистанционное управление через приложение «Bosch Levelling Remote App», Страница 424). Если соединение установить невозможно, обратитесь в сервисную мастерскую <b>Bosch</b> .
	-	Измерительный инструмент стоит под уклоном более 8,5 % или неправильно расположен горизонтально или вертикально.	Заново расположите измерительный инструмент горизонтально или вертикально. Повторное нивелирование начинается автоматически.
	-	Превышение максимальной продолжительности нивелирования	Заново расположите измерительный инструмент горизонтально или вертикально. Коротко нажмите на выключатель (11), чтобы перезапустить нивелирование.
	-	Изменение горизонтального и вертикального положения измерительного инструмента без выключения/включения	Коротко нажмите на выключатель (11), чтобы перезапустить нивелирование.
	ERR	Сбой калибровки по оси X	Прервите калибровку при помощи  , нажав кнопку линейного режима (5). Убедитесь, что приемное окошко лазерного приемника расположено перпендикулярно соответствующей оси (X/Y) измерительного инструмента. Начните калибровку заново.
	ERR	Сбой калибровки оси Y	Прервите калибровку при помощи  , нажав кнопку линейного режима (5). Проверьте правильность выравнивания измерительного инструмента и начните калибровку заново.
	-	Сбой калибровки оси Z	Прервите калибровку при помощи  , нажав кнопку линейного режима (5). Проверьте правильность выравнивания измерительного инструмента и начните калибровку заново.
	ERR	Сбой режима <b>CenterFind</b> для оси X	Нажмите любую кнопку, чтобы закрыть сообщение об ошибке. Убедитесь, что измерительный инструмент и лазерный приемник настроены соответствующим образом.
	ERR	Сбой режима <b>CenterFind</b> для оси Y	Лазерный приемник должен находиться в пределах диапазона наклона $\pm 8,5\%$ измерительного инструмента. Перезапустите выполнение режима.

**GRL 650 CHVG:**

Индикация на ротационном лазерном нивелире	Индикация на лазерном приемнике	Проблема	Способ устранения
	<b>ERR</b>	Сбой режима <b>CenterLock</b> для оси X	Нажмите любую кнопку, чтобы закрыть сообщение об ошибке. Убедитесь, что измерительный инструмент и лазерный приемник настроены соответствующим образом.
	<b>ERR</b>	Сбой режима <b>CenterLock</b> для оси Y	Лазерный приемник должен находиться в пределах диапазона наклона $\pm 8,5\%$ измерительного инструмента. Перезапустите выполнение режима.

## Техобслуживание и сервис

### Техобслуживание и очистка

Содержите измерительный инструмент и пульт дистанционного управления всегда в чистоте.

Никогда не погружайте измерительный инструмент и пульт дистанционного управления в воду или другие жидкости.

Вытирайте загрязнения сухой и мягкой тряпкой. Не используйте какие-либо чистящие средства или растворители.

Особенно регулярно очищайте на измерительном инструменте поверхности у выходного отверстия лазера и следите при этом за отсутствием ворсинок.

Храните и транспортируйте измерительный инструмент только в футляре (53).

Отправляйте измерительный инструмент на ремонт в футляре (53).

При транспортировке измерительного инструмента в футляре (53) штатив (43) можно прикрепить к футляру ремнем (52).

### Сервис и консультирование по вопросам применения

Сервисный отдел ответит на все Ваши вопросы по ремонту и обслуживанию Вашего продукта, а также по запчастям. Изображения с пространственным разделением делателей и информацию по запчастям можно посмотреть также по адресу: [www.bosch-pt.com](http://www.bosch-pt.com)

Коллектив сотрудников Bosch, предоставляющий консультации на предмет использования продукции, с удовольствием ответит на все Ваши вопросы относительно нашей продукции и ее принадлежностей.

Пожалуйста, во всех запросах и заказах запчастей обязательно указывайте 10-значный товарный номер за заводской табличке изделия.

**Для региона: Россия, Беларусь, Казахстан, Украина**  
Гарантийное обслуживание и ремонт электроинструмента, с соблюдением требований и норм изготовителя производятся на территории всех стран только в фирменных или авторизованных сервисных центрах «Роберт Бош». **ПРЕДУПРЕЖДЕНИЕ!** Использование контрафактной продукции опасно в эксплуатации, может привести к ущербу

для Вашего здоровья. Изготовление и распространение контрафактной продукции преследуется по Закону в административном и уголовном порядке.

### Россия

Уполномоченная изготовителем организация:  
ООО «Роберт Бош» Вашутинское шоссе, вл. 24  
141400, г. Химки, Московская обл.  
Тел.: +7 800 100 8007  
E-Mail: [info.powertools@ru.bosch.com](mailto:info.powertools@ru.bosch.com)  
[www.bosch-pt.ru](http://www.bosch-pt.ru)

### Дополнительные адреса сервисных центров вы найдете по ссылке:

[www.bosch-pt.com/serviceaddresses](http://www.bosch-pt.com/serviceaddresses)

### Транспортировка

На рекомендуемые литий-ионные аккумуляторные батареи распространяются требования в отношении транспортировки опасных грузов. Аккумуляторные батареи могут перевозиться самим пользователем автомобильным транспортом без необходимости соблюдения дополнительных норм.

При перевозке с привлечением третьих лиц (напр.: самолетом или транспортным экспедитором) необходимо соблюдать особые требования к упаковке и маркировке. В этом случае при подготовке груза к отправке необходимо участие эксперта по опасным грузам.

Отправляйте аккумуляторную батарею только с неповрежденным корпусом. Заклейте открытые контакты и упакуйте аккумуляторную батарею так, чтобы она не перемещалась внутри упаковки. Пожалуйста, соблюдайте также возможные дополнительные национальные предписания.

### Утилизация



Электроинструменты, аккумуляторы/батареи, принадлежности и упаковку нужно сдавать на экологически чистую утилизацию.



Не выбрасывайте электроинструменты и аккумуляторные батареи/батареи в бытовой мусор!

**Только для стран-членов ЕС:**

В соответствии с европейской директивой 2012/19/EU об отработанных электрических и электронных приборах и ее преобразованием в национальное законодательство вышедшие из употребления электроинструменты и в соответствии с европейской директивой 2006/66/ЕС дефектные или отслужившие свой срок аккумуляторные батареи/батарейки должны собираться отдельно и сдаваться на экологически чистую рекуперацию.

При неправильной утилизации отработанные электрические и электронные приборы могут оказать вредное воздействие на окружающую среду и здоровье человека из-за возможного присутствия в них опасных веществ.

**Аккумуляторы/батареи:****Литий-ионные:**

Пожалуйста, учитывайте указание в разделе Транспортировка (см. „Транспортировка“, Страница 439).

## Зміст

Інструкції з безпеки для ротаційних лазерів та пульта дистанційного керування .....	Сторінка 443
Опис продукту і послуг .....	Сторінка 444
Призначення приладу .....	Сторінка 444
Будівельний лазер .....	Сторінка 444
Пульт дистанційного управління .....	Сторінка 444
Зображені компоненти .....	Сторінка 444
Будівельний лазер .....	Сторінка 444
Індикатори будівельного лазера .....	Сторінка 444
Пульт дистанційного управління .....	Сторінка 444
Приладдя/запчастини .....	Сторінка 445
Технічні дані .....	Сторінка 445
Монтаж .....	Сторінка 447
Живлення вимірювального інструмента .....	Сторінка 447
Експлуатація від акумуляторної батареї .....	Сторінка 447
Індикатор зарядженості акумуляторної батареї .....	Сторінка 447
Вказівки щодо оптимального поводження з акумулятором .....	Сторінка 448
Експлуатація від батарейок .....	Сторінка 448
Заміна акумуляторних батарей/батарейок (див. мал. А) .....	Сторінка 448
Індикатор зарядженості .....	Сторінка 448
Живлення пульта дистанційного управління .....	Сторінка 448
Робота .....	Сторінка 448
Запуск пульта дистанційного управління в експлуатацію .....	Сторінка 449
Початок роботи з будівельним лазером .....	Сторінка 449
Встановлення вимірювального інструмента .....	Сторінка 449
Управління вимірювальним інструментом .....	Сторінка 449
Вмикання/вимикання .....	Сторінка 449
Встановлення з'єднання з пультом дистанційного керування/лазерним приймачем .....	Сторінка 450
Дистанційне управління за допомогою додатку <b>Bosch Levelling Remote App</b> .....	Сторінка 450
Режим очікування .....	Сторінка 451
Блокування клавіатури .....	Сторінка 451
Режими роботи .....	Сторінка 451
Орієнтація осі X і Y .....	Сторінка 451
Огляд режимів роботи .....	Сторінка 452
Ротаційний режим .....	Сторінка 452
Лінійний режим/точковий режим .....	Сторінка 452
Поворот лінії/точки у межах площини обертання .....	Сторінка 452
Поворот площини обертання у вертикальному положенні .....	Сторінка 452
Автоматична функція точки виска, спрямованої донизу, у вертикальному положенні .....	Сторінка 452
Автоматичне нівелювання .....	Сторінка 453
Огляд .....	Сторінка 453
Зміни в положенні .....	Сторінка 453
Функція попередження про струси .....	Сторінка 453
Режим нахилу в горизонтальному положенні .....	Сторінка 454
Пам'ять нахилу для режиму нахилу в горизонтальному положенні (GRL 650 CHVG) .....	Сторінка 454
<b>SlopeProtect</b> .....	Сторінка 455
Ручний режим .....	Сторінка 455
Ручний режим у горизонтальному положенні .....	Сторінка 455
Ручний режим у вертикальному положенні .....	Сторінка 455
Функції .....	Сторінка 455

Режим <b>CenterFind</b> .....	Сторінка 455
Режим <b>CenterLock</b> (GRL 650 CHVG) .....	Сторінка 456
Часткова проекція (див. мал. <b>C</b> ) .....	Сторінка 456
Перевірка точності вимірювального інструмента .....	Сторінка 456
Фактори, що впливають на точність .....	Сторінка 456
Перевірка точності нівелювання у горизонтальному положенні .....	Сторінка 456
Перевірка точності нівелювання у вертикальному положенні .....	Сторінка 457
Калібрування вимірювального інструмента .....	Сторінка 457
Калібрування осей X та Y .....	Сторінка 457
Калібрування осі Z .....	Сторінка 459
Вказівки щодо роботи .....	Сторінка 460
Роботи з візирною маркою .....	Сторінка 460
Робота зі штативом (приладдя) .....	Сторінка 460
Окуляри для роботи з лазером (приладдя) .....	Сторінка 460
Робота з настінним кріпленням і пристроєм для вирівнювання (див. мал. <b>D</b> ) .....	Сторінка 460
Робота з далекомірною рейкою (приладдя) (див. мал. <b>E</b> ) .....	Сторінка 460
Приклади роботи .....	Сторінка 461
Перенесення/перевірка висоти (див. мал. <b>F</b> ) .....	Сторінка 461
Спрямування точки виска паралельно вгору/нанесення прямого кута (див. мал. <b>G</b> ) .....	Сторінка 461
Розмічення вертикалі/вертикальної площини (див. мал. <b>G</b> ) .....	Сторінка 461
Вирівнювання вертикалі/вертикальної площини (див. мал. <b>H</b> ) .....	Сторінка 461
Робота без лазерного приймача .....	Сторінка 461
Робота з лазерним приймачем (див. мал. <b>E</b> ) .....	Сторінка 461
Роботи надворі (див. мал. <b>E</b> ) .....	Сторінка 461
Монтаж опалубки (див. мал. <b>I</b> ) .....	Сторінка 461
Перевірка нахилів (див. мал. <b>J</b> ) .....	Сторінка 461
Огляд індикації стану .....	Сторінка 462
Огляд можливостей управління функціями .....	Сторінка 463
Усунення несправностей .....	Сторінка 464
Технічне обслуговування і сервіс .....	Сторінка 465
Технічне обслуговування і очищення .....	Сторінка 465
Сервіс і консультації з питань застосування .....	Сторінка 465
Адреси інших сервісних центрів наведено нижче: .....	Сторінка 465
Транспортування .....	Сторінка 466
Утилізація .....	Сторінка 466
Лише для країн ЄС: .....	Сторінка 466
Акумулятори/батареї: .....	Сторінка 466



## Українська

### Інструкції з безпеки для ротаційних лазерів та пульта дистанційного керування



Прочитайте всі вказівки і дотримуйтеся їх, щоб працювати безпечно та надійно. Недотримання цих інструкцій може призвести до пошкодження інтегрованих захисних механізмів. Ніколи не доводьте попереджувальні таблички до невпізнанності. **ДОБРЕ ЗБЕРІГАЙТЕ ЦІ ІНСТРУКЦІЇ І ПЕРЕДАВАЙТЕ ЇХ РАЗОМ З ВИРОБОМ.**

- ▶ **Обережно** – використання засобів обслуговування і настроювання, що відрізняються від зазначених у цій інструкції, або використання дозволених засобів у недозволений спосіб, може призводити до небезпечного впливу випромінювання.
- ▶ **Вимірювальний інструмент** постачається з попереджувальною табличкою лазерного випромінювання (вона позначена на зображенні вимірювального інструмента на сторінці з малюнком).
- ▶ Якщо текст попереджувальної таблички лазерного випромінювання написаний не мовою Вашої країни, перед першим запуском в експлуатацію заклейте її наклейкою на мові Вашої країни, що входить у комплект постачання.



Не направляйте лазерний промінь на людей або тварин, і самі не дивіться на прямий або відображений лазерний промінь. Він може засліпити інших людей, спричинити нещасні випадки або пошкодити очі.

- ▶ У разі потрапляння лазерного променя в око, навмисне заплющьте очі і відразу відверніться від променя.
- ▶ Нічого не міняйте в лазерному пристрої. Описані в цій інструкції з експлуатації можливості для налаштування можна використовувати без будь-яких ризиків.
- ▶ Не використовуйте окуляри для роботи з лазером (приладдя) як захисні окуляри. Окуляри для роботи з лазером забезпечують краще розпізнавання лазерного променя, однак не захищають від лазерного випромінювання.
- ▶ Не використовуйте окуляри для роботи з лазером (приладдя) як сонцезахисні окуляри та не вдягайте їх, коли ви знаходитесь за кермом. Окуляри для роботи з лазером не забезпечують повний захист від УФ променів та погіршують розпізнавання кольорів.
- ▶ Віддавайте виріб на ремонт лише кваліфікованим фахівцям та лише з використанням оригінальних

запчастин. Цим забезпечується збереження його безпечних властивостей.

- ▶ Не дозволяйте дітям використовувати лазерний вимірювальний інструмент без нагляду. Діти можуть ненавмисне засліпити себе чи інших людей.
- ▶ Не працюйте у середовищі, де існує небезпека вибуху внаслідок присутності горючих рідин, газів або пилу. Там можуть утворюватися іскри, від яких може займатися пил або пари.
- ▶ Не дивіться на джерело випромінювання через збиральні оптичні інструменти, напр., бінокль або лупу. Цим ви можете пошкодити собі очі.
- ▶ Не відривайте акумулятори або батареї. Існує небезпека короткого замикання.
- ▶ При пошкодженні або неправильній експлуатації акумуляторної батареї може виходити пар. Акумуляторна батарея може займатись або вибухати. Впустіть свіже повітря і – у разі скарг – зверніться до лікаря. Пар може подразнювати дихальні шляхи.
- ▶ При неправильному використанні з акумуляторної батареї може потекти рідина. Уникайте контакту з нею. При випадковому контакті промийте відповідне місце водою. Якщо рідина потрапила в очі, додатково зверніться до лікаря. Акумуляторна рідина може спричинити подразнення шкіри або опіки.
- ▶ Гострими предметами, напр., гвіздками або викрутками, або прикладанням зовнішньої сили можна пошкодити акумуляторну батарею. Можливе внутрішнє коротке замикання, загоряння, утворення диму, вибух або перегрів акумуляторної батареї.
- ▶ Не зберігайте акумуляторну батарею, якою Ви саме не користуєтесь, поряд із канцелярськими скріпками, ключами, гвіздками, гвинтами та іншими невеликими металевими предметами, які можуть спричинити перемикання контактів. Коротке замикання між контактами акумуляторної батареї може спричинити опіки або пожежу.
- ▶ Використовуйте акумулятор Bosch лише у виробач виробника. Лише за таких умов акумулятор буде захищений від небезпечного перевантаження.
- ▶ Заряджайте акумуляторні батареї лише в зарядних пристроях, рекомендованих виробником. Використання заряджувального пристрою для акумуляторних батарей, для яких він не передбачений, може призводити до пожежі.



Захищайте акумулятор від тепла, напр., від сонячних променів, вогню, бруду, води та вологи. Існує небезпека вибуху і короткого замикання.



Не встановлюйте магнітне приладдя поблизу імплантантів і інших медичних апаратів, напр., кардіостимуляторів і інсулінових помп. Магніти приладдя створюють поле, яке може негативно

впливати на функціональну здатність імплантантів і інсулінових помп.

- ▶ **Тримайте магнітне приладдя на відстані від магнітних носіїв даних і чутливих до магнітних полів приладів.** Вплив магнітних приладдя може призвести до необоротної втрати даних.
- ▶ **Обережно! При використанні вимірювального інструменту з Bluetooth® можливі перешкоди для інших приладів і установок, літаків і медичинських апаратів (напр., кардіостимуляторів, слухових апаратів).** Крім того, не можна повністю виключити можливість завдання шкоди людям і тваринам, що знаходяться в безпосередній близькості. Не користуйтеся вимірювальним інструментом з Bluetooth® поблизу від медичинських апаратів, бензоколонок, хімічних установок і територій, на яких існує небезпека вибухів або можуть проводитися підривні роботи. Не користуйтеся вимірювальним інструментом з Bluetooth® в літаках. Намагайтеся не вмикати інструмент на тривалий час безпосередньо коло тіла.

Словесний товарний знак Bluetooth® і графічні товарні знаки (логотипи) є зареєстрованими товарними знаками і власністю Bluetooth SIG, Inc. Компанія Robert Bosch Power Tools GmbH використовує ці словесні/графічні товарні знаки за ліцензією.

## Опис продукту і послуг

Будь ласка, дотримуйтеся ілюстрацій на початку інструкції з експлуатації.

### Призначення приладу

#### Будівельний лазер

Вимірювальний інструмент призначений для визначення та перевірки точно горизонтальних ліній висоти, вертикальних ліній, ліній збігу та точок виска.

Вимірювальний прилад придатний для робіт всередині приміщень та надворі.

#### Пульт дистанційного управління

Пульт дистанційного управління призначений для управління будівельними лазерами Bosch по Bluetooth®.

Пульт дистанційного управління придатний для застосування всередині приміщень та просто неба.

### Зображені компоненти

Нумерація зображених компонентів посилається на зображення вимірювального інструмента з пультом дистанційного управління на сторінках з малюнками.

#### Будівельний лазер

- (1) Кришка секції для батарейок
- (2) Фіксатор секції для батарейок
- (3) Кнопка нахилу вниз ▼/Кнопка повороту за стрілкою годинника ↻

- (4) Кнопка нахилу вгору ▲/Кнопка повороту проти стрілки годинника ↺
- (5) Кнопка лінійного режиму
- (6) Кнопка ротаційного режиму
- (7) Кнопка Bluetooth®
- (8) Змінний лазерний промінь
- (9) Вихідний отвір для лазерного променя
- (10) Точка виска, спрямована вгору<sup>a)</sup>
- (11) Вимикач
- (12) Індикатор стану
- (13) Кнопка ручного режиму
- (14) Кнопка налаштування кута нахилу
- (15) Дисплей
- (16) Насічка для вирівнювання
- (17) Переносна рукоятка
- (18) Гніздо для штатива 5/8" (горизонтальне)
- (19) Попереджувальна табличка для роботи з лазером
- (20) Гніздо для штатива 5/8" (вертикальне)
- (21) Серійний номер
- (22) Перехідник для батарейок
- (23) Кнопка розблокування акумуляторної батареї/перехідника для батарейок
- (24) Акумуляторна батарея<sup>b)</sup>

a) У вертикальному режимі точка виска, спрямована вгору, діє як реперна точка 90°.

b) **Зображене або описане приладдя не входить в стандартний обсяг поставки. Повний асортимент приладдя Ви знайдете в нашій програмі приладдя.**

### Індикатори будівельного лазера

- (a) Індикатор режиму роботи лазера
- (b) Індикатор з'єднання Bluetooth®
- (c) Індикатор функції попередження про струс
- (d) Індикатор зарядженості акумуляторної батареї/батарейок
- (e) Індикатор функції точки виска, спрямованої донизу
- (f) Індикатор кута нахилу осі X
- (g) Індикатор кута нахилу осі Y
- (h) Індикатор швидкості обертання
- (i) Символи програмних кнопок

### Пульт дистанційного управління

- (25) Кнопка функції точки виска, спрямованої донизу
- (26) Кнопка ротаційного режиму
- (27) Кнопка режиму очікування
- (28) Кнопка лінійного режиму
- (29) Кнопка повороту проти стрілки годинника
- (30) Кнопка нахилу вгору
- (31) Кнопка налаштування кута нахилу

- (32) Індикатор відправлення сигналу
- (33) Індикатор стану осі X
- (34) Індикатор стану осі Y
- (35) Кнопка нахилу донизу
- (36) Кнопка повороту за стрілкою годинника
- (37) Фіксатор секції для батарейок
- (38) Серійний номер
- (39) Кришка секції для батарейок
- (40) Пульти дистанційного керування<sup>a)</sup>

a) **Зображене або описане приладдя не входить в стандартний обсяг поставки. Повний асортимент приладдя Ви знайдете в нашій програмі приладдя.**

#### Приладдя/запчастини

- (41) Лазерний приймач<sup>a)</sup>
- (42) Далекомір на рейка<sup>a)</sup>

- (43) Штатив<sup>a)</sup>
- (44) Настінне кріплення/пристрій для вирівнювання<sup>a)</sup>
- (45) Кріпильні отвори настінного кріплення<sup>a)</sup>
- (46) Натискна кнопка грубого налаштування настінного кріплення<sup>a)</sup>
- (47) Гвинт точного налаштування настінного кріплення<sup>a)</sup>
- (48) Гвинт 5/8" настінного кріплення<sup>a)</sup>
- (49) Магніт<sup>a)</sup>
- (50) Окуляри для роботи з лазером<sup>a)</sup>
- (51) Візирний щит<sup>a)</sup>
- (52) Ремінь<sup>a)</sup>
- (53) Футляр<sup>a)</sup>

a) **Зображене або описане приладдя не входить в стандартний обсяг поставки. Повний асортимент приладдя Ви знайдете в нашій програмі приладдя.**

#### Технічні дані

Будівельний лазер	GRL 600 CHV	GRL 650 CHVG
Товарний номер	<b>3 601 K61 F..</b>	<b>3 601 K61 V..</b>
Робочий діапазон (радіус)		
– без лазерного приймача, макс. <sup>A)</sup>	30 м	35 м
– з лазерним приймачем, макс.	300 м	325 м
Точність нівелювання на відстані 30 м <sup>B)C)</sup>		
– по горизонталі	±1,5 мм	±1,5 мм
– по вертикалі	±3 мм	±3 мм
Діапазон автоматичного нівелювання	±8,5 % (±5°)	±8,5 % (±5°)
Тривалість нівелювання (при нахилі до 3 %)	30 с	30 с
Швидкість обертання	150/300/600 хвил. <sup>-1</sup>	150/300/600 хвил. <sup>-1</sup>
Режим нівелювання уздовж однієї осі/двох осей	±8,5 %	±8,5 %
Точність режиму нахилу <sup>B)D)</sup>	±0,2 %	±0,2 %
Макс. висота використання над реперною висотою	2000 м	2000 м
Відносна вологість повітря макс.	90 %	90 %
Ступінь забрудненості відповідно до IEC 61010-1	2 <sup>E)</sup>	2 <sup>E)</sup>
Клас лазера	2	2
Тип лазера	630–650 нм, < 1 мВт	500–540 нм, < 1 мВт
Розходження	< 1,5 мрад (повний кут)	< 1,5 мрад (повний кут)
Рекомендований лазерний приймач	LR 60	LR 65 G
Гніздо під штатив (горизонтальне/вертикальне)	5/8"	5/8"
Живлення вимірювального інструмента		
– Акумуляторна батарея (літій-іонна)	18 В	18 В
– Батарейки (лужно-марганцеві) (з перехідником для батарейок)	4 × 1,5 В LR20 (D)	4 × 1,5 В LR20 (D)
Робочий ресурс прилб.		

Будівельний лазер	GRL 600 CHV	GRL 650 CHVG
– з акумуляторною батареєю (4 Ач)	60 год.	50 год.
– з батарейками	70 год.	60 год.
<i>Bluetooth®</i> вимірювального інструмента		
– Клас	1	1
– Сумісність <sup>F)</sup>	<i>Bluetooth®</i> 5.0/4.X (Low Energy)	<i>Bluetooth®</i> 5.0/4.X (Low Energy)
– Макс. дальність сигналу <sup>G)</sup>	100 м	100 м
– Робочий діапазон частот	2402–2480 МГц	2402–2480 МГц
– Потужність передачі макс.	6,3 мВт	6,3 мВт
<i>Bluetooth®</i> смартфона		
– Сумісність <sup>F)</sup>	<i>Bluetooth®</i> 5.0/4.X (Low Energy)	<i>Bluetooth®</i> 5.0/4.X (Low Energy)
– Операційна система <sup>H)</sup>	Android 6 (і вище) iOS 11 (і вище)	Android 6 (і вище) iOS 11 (і вище)
Вага відповідно до ЕРТА-Procedure 01:2014		
– з акумуляторною батареєю <sup>I)</sup>	4,2–4,8 кг	4,2–4,8 кг
– з батарейками	4,6 кг	4,6 кг
Розміри (довжина x ширина x висота)	327 × 188 × 278 мм	327 × 188 × 278 мм
Ступінь захисту	IP 68	IP 68
Висота перевірки перекидання <sup>J)</sup>	2 м	2 м
Рекомендована температура навколишнього середовища при заряджанні	0 °C ... +35 °C	0 °C ... +35 °C
Допустима температура навколишнього середовища		
– в роботі	–10 °C ... +50 °C	–10 °C ... +50 °C
– при зберіганні	–20 °C ... +50 °C	–20 °C ... +50 °C
Рекомендовані акумуляторні батареї	GBA 18V... ProCORE18V 4,0 Ah/8,0 Ah	GBA 18V... ProCORE18V 4,0 Ah/8,0 Ah
Рекомендовані зарядні пристрої	GAL 18... GAX 18... GAL 36...	GAL 18... GAX 18... GAL 36...

A) Робочий діапазон може зменшуватися внаслідок несприятливих умов (напр., прямі сонячні промені).

B) при 20 °C

C) уздовж осей

D) При максимальному нахилі ±8,5 % максимальне відхилення складає ±0,2 %.

E) Зазвичай присутнє лише непровідне забруднення. Проте, як правило, виникає тимчасова провідність через конденсацію.

F) У разі використання приладів *Bluetooth®*-Low-Energy залежно від моделі і операційної системи може не утворюватися з'єднання. Прилади *Bluetooth®* мають підтримувати профіль SPP.

G) Дальність сигналу може значно відрізнятись в залежності від зовнішніх умов, включаючи використовувані приймачі. В середині закритих приміщень і крізь металеві перешкоди (напр., стіни, полиці, чохла тощо) дальність проходження сигналу *Bluetooth®* може значно скорочуватись.

H) Залежно від оновлень **Bosch Levelling Remote App** можуть знадобитися новіші версії операційної системи.

I) в залежності від використовуваної акумуляторної батареї

J) Вимірювальний інструмент, встановлений у горизонтальному положенні на штативі, перекидається на рівну бетонну підлогу.

Однозначна ідентифікація вимірювального інструмента можлива за допомогою серійного номера (21) на заводській табличці.

Пульт дистанційного управління	RC 6
Товарний номер	<b>3 601 K69 R..</b>
Робочий діапазон (радіус), макс.	100 м
Робоча температура	–10 °C ... +50 °C
Температура зберігання	–20 °C ... +70 °C

Пульст дистанційного управління		RC 6
Макс. висота використання над реперною висотою		2000 м
Відносна вологість повітря макс.		90 %
Ступінь забрудненості відповідно до IEC 61010-1		2 <sup>A)</sup>
Пульст дистанційного керування <i>Bluetooth</i> <sup>®</sup>		
– Клас		1
– Сумісність <sup>B)</sup>		<i>Bluetooth</i> <sup>®</sup> 5.0/4.X (Low Energy)
– Макс. дальність сигналу <sup>C)</sup>		100 м
– Робочий діапазон частот		2402–2480 МГц
– Потужність передачі макс.		6,3 мВт
Батареї		2 × 1,5 В LR6 (AA)
Вага відповідно до EPTA-Procedure 01:2014		0,17 кг
Розміри (довжина × ширина × висота)		122 × 59 × 27 мм
Ступінь захисту		IP 54

- A) Зазвичай присутнє лише непровідне забруднення. Проте, як правило, виникає тимчасова провідність через конденсацію.
- B) У разі використання приладів *Bluetooth*<sup>®</sup>-Low-Energy залежно від моделі і операційної системи може не утворюватися з'єднання. Прилади *Bluetooth*<sup>®</sup> мають підтримувати профіль SPP.
- C) Дальність сигналу може значно відрізнятись в залежності від зовнішніх умов, включаючи використовувані приймачі. В середині закритих приміщень і крізь металеві перешкоди (напр., стіни, полиці, чохла тощо) дальність проходження сигналу *Bluetooth*<sup>®</sup> може значно скорочуватись.

## Монтаж

### Живлення вимірювального інструмента

Вимірювальний інструмент може працювати від звичайних батарейок або від літєво-іонної акумуляторної батареї Bosch.

Не використовуйте звичайні акумуляторні батареї (напр., нікель-метал-гідридні).

### Експлуатація від акумуляторної батареї

- ▶ **Використовуйте лише зарядні пристрої, зазначені в технічних даних.** Лише на ці зарядні пристрої розрахований літій-іонний акумулятор, що використовується у Вашому вимірювальному інструменті.

**Вказівка:** Використання акумуляторних батарей, що не є призначеними для цього вимірювального інструмента, може призвести до перебоїв у роботі або пошкодження вимірювального інструмента.

**Вказівка:** Акумуляторна батарея поставляється частково зарядженою. Щоб акумулятор міг реалізувати свою повну ємність, перед тим, як перший раз працювати з приладом, акумулятор треба повністю зарядити у зарядному пристрої.



Літєво-іонний акумулятор можна заряджати коли завгодно, це не скорочує його експлуатаційний ресурс. Переривання процесу заряджання не пошкоджує акумулятор.

Літєво-іонний акумулятор захищений від глибокого розряджання системою „Electronic Cell Protection (ECP)“. При розрядженій акумуляторній батареї вимірювальний інструмент вимикається завдяки схемі захисту.

- ▶ **Ніколи не вмикайте вимірювальний інструмент після його вимкнення схемою захисту.** Це може пошкодити акумуляторну батарею.

### Індикатор зарядженості акумуляторної батареї

Якщо акумуляторна батарея вийнята з вимірювального інструмента, ступінь зарядженості акумулятора можна відобразити за допомогою зелених світлодіодів індикатора зарядженості на акумуляторній батареї.

Натисніть кнопку індикатора зарядженості акумуляторної батареї  або , щоб відобразити ступінь зарядженості.

Якщо після натискання на кнопку індикатора зарядженості акумуляторної батареї жоден світлодіод не загоряється, акумулятор вийшов з ладу і його треба замінити.

### Тип акумуляторної батареї GBA 18V...



Світлодіоди	Ємність
Свічення зеленим кольором 3×	60–100 %
Свічення зеленим кольором 2×	30–60 %
Свічення зеленим кольором 1×	5–30 %
Блимання зеленим кольором 1×	0–5 %

### Тип акумуляторної батареї ProCORE18V...



Світлодіоди	Ємність
Свічення зеленим кольором 5×	80–100 %

Світлодіоди	Ємність
Свічення зеленим кольором 4×	60–80 %
Свічення зеленим кольором 3×	40–60 %
Свічення зеленим кольором 2×	20–40 %
Свічення зеленим кольором 1×	5–20 %
Блимання зеленим кольором 1×	0–5 %

#### Вказівки щодо оптимального поводження з акумулятором

Захищайте акумулятор від вологи і води.

Зберігайте акумулятор лише за температури від –20 °C до 50 °C. Зокрема, не залишайте акумулятор влітку в машині.

Час від часу прочищайте вентиляційні отвори акумулятора м'яким, чистим і сухим пензликом.

Занадто коротка тривалість роботи після заряджання свідчить про те, що акумулятор вичерпав себе і його треба поміняти.

Зважайте на вказівки щодо видалення.

#### Експлуатація від батарейок

У вимірювальному інструменті рекомендується використовувати лужно-марганцеві батарейі.

Устроміть батарейки у перехідник для батарейок (22).

При цьому звертайте увагу на правильну направленість полюсів, як це показано на перехіднику для батарейок.

- ▶ **Перехідник для батарейок призначений виключно для використання з передбаченими для цього вимірювальними інструментами Bosch, і його використання в електроінструментах забороняється.**

Міняйте відразу всі батарейки. Використовуйте лише батарейки одного виробника і з однаковою ємністю.

- ▶ **Виймайте батарейки з вимірювального інструмента, якщо тривалий час не будете користуватися ним.** У разі тривалого зберігання у вимірювальному інструменті батарейки можуть кородувати і саморозряджатися.

#### Заміна акумуляторних батарей/батарейок (див. мал. А)

Для заміни акумуляторних батарей/батарейок посуňte фіксатор (2) кришки секції для батарейок у положення  і підніміть кришку секції для батарейок (1).

Устроміть заряджену акумуляторну батарею (24) або перехідник для батарейок (22) зі встромленими батарейками всередині секції для батарейок настільки, щоб вони відчутно увійшли в зачеплення.

Щоб виїняти акумуляторну батарею (24) або перехідник для батарейок (22), натисніть кнопку розблокування (23) і виїміть акумуляторну батарею або перехідник для батарейок із секції для батарейок. **Не застосовуйте при цьому силу.**

Закрийте кришку секції для батарейок (1) і посуňte фіксатор (2) у положення .

#### Індикатор зарядженості

Індикатор зарядженості (d) на дисплеї повідомляє стан зарядженості акумулятора або батарейок:

Індикатор	Ємність
	60–100 %
	30–60 %
	5–30 %
	0–5 %



Якщо акумулятор або батарейки розряджені, на декілька секунд з'являється попереджувальне повідомлення, а індикатор стану (12) часто блимає червоним кольором. Після цього вимірювальний інструмент

вимикається.

#### Живлення пульта дистанційного управління

Для експлуатації пульта дистанційного управління рекомендується використовувати лужно-марганцеві батарейки.

Поверніть фіксатор (37) кришки секції для батарейок (напр., за допомогою монети) у положення . Відкиньте кришку секції для батарейок (39) і встроміть батарейки.

При цьому звертайте увагу на правильну направленість полюсів, як це показано всередині секції для батарейок.

Закрийте кришку секції для батарейок (39) і поверніть фіксатор (37) кришки секції для батарейок у положення .

- ▶ **Виймайте батарейки з пульта дистанційного управління, якщо тривалий час не будете користуватися ним.** У разі тривалого зберігання в пульті дистанційного управління батарейки можуть кородувати і саморозряджатися.

**Вказівка:** Функція Bluetooth® залишається увімкненою, поки в пульт дистанційного управління встромлені батарейки. Щоб запобігти споживанню енергії цієї функцією, можна виїняти батарейки.

#### Робота

- ▶ **Захищайте вимірювальний інструмент і пульт дистанційного управління від вологи і сонячних променів.**
- ▶ **Не допускайте впливу на вимірювальний інструмент і пульт дистанційного управління екстремальних температур або температурних перепадів.** Не залишайте їх, напр., в машині. Якщо вимірювальний інструмент і пульт дистанційного управління зазнали впливу великого перепаду температур, перш ніж вмикати їх, дайте їм стабілізувати свою температуру. Перед подальшою роботою обов'язково завжди перевіряйте точність роботи вимірювального інструмента (див. „Перевірка точності вимірювального інструмента“, Сторінка 456).

Екстремальні температури та температурні перепади можуть погіршувати точність вимірювального приладу.

- **Уникайте сильних поштовхів і падіння вимірювального інструмента.** Після сильних зовнішніх впливів на вимірювальний інструмент перед подальшою роботою обов'язково завжди перевіряйте точність роботи вимірювального інструмента (див. „Перевірка точності вимірювального інструмента“, Сторінка 456).

### Запуск пульта дистанційного управління в експлуатацію

Якщо у встромлених батарейках достатньо напруги, пульт дистанційного управління завжди знаходиться в робочій готовності.

Щоб активувати пульт дистанційного керування, натисніть будь-яку кнопку на пульті. Стан осей будівельного лазера можна викликати та відобразити на індикаціях стану (33) та (34) на пульті дистанційного керування.

Поки світяться індикатори стану, кожен раз при натисканні кнопки на пульті дистанційного керування змінюється відповідне налаштування на будівельному лазері. Світіння індикатора відправлення сигналу (32) на пульті дистанційного керування означає, що сигнал передано.

Для економії енергії пульт дистанційного керування через короткий час вимикається, а індикатори стану (33) і (34) знову згасають.

Вмикання/вимикання вимірювального інструмента на пульті дистанційного керування неможливе.

### Початок роботи з будівельним лазером

- **Приберіть з робочої зони перешкоди, які могли б відбивати лазерний промінь або перешкоджати йому. Наприклад, закрийте блискучі поверхні або поверхні, що віддзеркалюють. Не вимірюйте через скло або подібні матеріали.** Якщо лазерний промінь відбитий або загороджений, результати вимірювання можуть бути неточними.

### Встановлення вимірювального інструмента

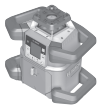

Горизонтальне положення



Вертикальне положення

Встановіть вимірювальний прилад у горизонтальному або вертикальному положенні на стійку основу, монтуйте його на штативі (43) або на настінному кріпленні (44) з пристроєм для вирівнювання.

Через високу точність нівелювання вимірювальний прилад дуже чутливо реагує на стрясання та зміни в

положенні. Тому слідкуйте за стабільним положенням вимірювального приладу, щоб уникнути переривання у роботі з причин додаткового нівелювання.

### Управління вимірювальним інструментом

Управління основними функціями вимірювального інструмента здійснюється за допомогою кнопок на вимірювальному інструменті та за допомогою пульта дистанційного керування (40). Інші функції доступні за допомогою пульта дистанційного керування (40), лазерного приймача (41) або **Bosch Levelling Remote App** (див. „Огляд можливостей управління функціями“, Сторінка 463).

Стосовно індикації на дисплеї (15) вимірювального інструмента діє наступне:

- Під час першого натискання на функціональну кнопку (напр., кнопку лінійного режиму (5)) відображаються поточні налаштування режиму. Під час наступного натискання на функціональну кнопку налаштування змінюються.
- У нижній частині дисплея у різних меню відображаються символи програмних кнопок (i). За допомогою приналежних, розташованих навколо дисплея функціональних кнопок (програмних кнопок), можна виконувати позначені символами (i) функції (див. мал. В). Символи вказують – залежно від відповідного меню – на функціональні кнопки, що використовуються (напр., у меню ротаційного режиму кнопку ротаційного режиму (6)) або додаткові функції, такі як далі (➡), назад (⬅) або підтвердження (OK).
- За допомогою символів програмних кнопок (i) також можна розпізнати, чи кнопки Кнопка нахилу вниз/Кнопка повороту за стрілкою годинника (3), а також Кнопка нахилу вгору/Кнопка повороту проти стрілки годинника (4) у поточному меню слугують для нахилу вниз (▼) чи нахилу вгору (▲) або для повороту за стрілкою годинника (↻) чи проти стрілки годинника (↺).
- Через 5 с після останнього натискання кнопки зображення автоматично перемикається назад на початковий екран.
- У разі будь-якого натискання на кнопку або потрапляння сигналу до вимірювального інструмента дисплей (15) підсвічується. Підсвічування вимикається приблизно через 1 хв. після останнього натискання на кнопку.

Нахил або поворот у різних режимах можна прискорити, якщо натискати на відповідну кнопку нахилу або кнопку повороту на вимірювальному інструменті або на пульті дистанційного керування довше.

Під час вимкнення вимірювального інструмента всі режими повертаються до стандартних налаштувань.

### Вмикання/вимикання

**Вказівка:** Перед першим увімкненням і кожного разу перед початком роботи перевіряйте точність роботи вимірювального інструмента (див. „Перевірка точності вимірювального інструмента“, Сторінка 456).



Щоб **увімкнути** вимірювальний інструмент, натисніть на вимикач (11). На декілька секунд з'являється стартова послідовність, потім з'являється початковий екран. Вимірювальний інструмент випромінює змінний лазерний промінь (8) і точку виска, спрямовану вгору (10) з вихідних отворів (9).

- ▶ **Не спрямовуйте лазерний промінь на людей і тварин і не дивіться у лазерний промінь, включаючи і з великої відстані.**

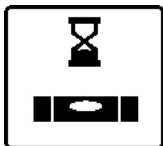

Нівелювання починається автоматично і відображається блиманням символу нівелювання на дисплеї, блиманням лазерних променів і блиманням індикатора стану (12) (див. „Автоматичне нівелювання“, Сторінка 453).

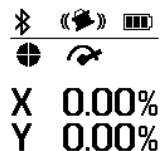

Після успішного нівелювання з'являється початковий екран, лазерні промені світяться безперервно, починається обертання й індикатор стану (12) постійно світиться зеленим кольором.

- ▶ **Не залишайте увімкнений вимірювальний інструмент без нагляду, після закінчення роботи вимикайте вимірювальний інструмент.** Інші особи можуть бути засліплені лазерним променем.



Щоб **вимкнути** вимірювальний інструмент, тримайте вимикач (11) натиснутим, поки символ вимкнення не з'явиться на дисплеї.

У разі перевищення максимально допустимої робочої температури 50 °C на декілька секунд з'являється попереджувальне повідомлення, а індикатор стану (12) блимає червоним кольором.

Після цього вимірювальний інструмент для захисту лазерного діода вимикається. Після того, як вимірювальний прилад охолоне, він знову готовий до експлуатації та його можна знову вмикати.

#### **Встановлення з'єднання з пультом дистанційного керування/лазерним приймачем**

У стані поставки вимірювальний інструмент вже з'єднаний з поставленим у комплекті пультом дистанційного керування (40) і поставленим у комплекті лазерним приймачем (41) по *Bluetooth*®.



Щоб з'єднати пульт дистанційного керування або лазерний приймач, тримайте кнопку *Bluetooth*® (7) натиснутою, поки на дисплеї не

з'явиться символ встановлення з'єднання з пультом дистанційного керування/лазерним приймачем.

Для встановлення з'єднання з пультом дистанційного керування натискайте одночасно кнопку повороту проти стрілки годинника (29) і кнопку повороту за стрілкою

годинника (36) на пульті дистанційного керування, поки індикатори стану (33) і (34) не почнуть блимати. Поки встановлюється з'єднання з пультом дистанційного керування, індикатори стану на пульті дистанційного керування по чергово блимають зеленим кольором. Щоб встановити з'єднання з лазерним приймачем, одночасно утримуйте кнопки осі X та Y на лазерному приймачі, поки на дисплеї лазерного приймача не з'явиться повідомлення про встановлення з'єднання. Дотримуйтеся при цьому інструкції з експлуатації лазерного приймача.



Успішне з'єднання з пультом дистанційного керування або лазерним приймачем буде підтвержене на дисплеї.

У разі успішного встановлення з'єднання з пультом дистанційного керування світяться індикатори стану (33) і (34) на пульті дистанційного керування протягом 3 с зеленим кольором.



Якщо з'єднання встановити не вдається, на дисплеї з'являється повідомлення про помилку.

Якщо встановити з'єднання з

пультом дистанційного керування не вдалося, індикатори стану (33) і (34) на пульті дистанційного керування світяться протягом 3 с червоним кольором.

2 лазерних приймача можуть бути з'єднані з цим вимірювальним інструментом і працювати з цим вимірювальним інструментом.

Якщо виконується з'єднання інших пультів дистанційного керування або лазерних приймачів, відповідні найстаріші з'єднання видаляються.

#### **Дистанційне управління за допомогою додатку Bosch Levelling Remote App**

Вимірювальний інструмент оснащений модулем *Bluetooth*®, який за допомогою радіотехнічних засобів уможливує дистанційне управління за допомогою смартфона з інтерфейсом *Bluetooth*®.

Для використання цієї функції потрібен додаток (App) «**Bosch Levelling Remote App**». У залежності від кінцевого пристрою його можна завантажити у відповідних магазинах (Apple App Store, Google Play Store).

Інформацію щодо системних вимог щодо *Bluetooth*® з'єднання див. на веб-сторінці Bosch за адресою [www.bosch-pt.com](http://www.bosch-pt.com).

Під час дистанційного управління по *Bluetooth*® через погані умови прийому можливі затримки між мобільним кінцевим пристроєм і вимірювальним інструментом.

Функція *Bluetooth*® є стандартно увімкненою.

Щоб вимкнути *Bluetooth*® для дистанційного управління за допомогою додатку, натисніть кнопку *Bluetooth*® (7).

На початковому екрані зникає індикатор з'єднання по Bluetooth® (b).



Щоб увімкнути Bluetooth® для дистанційного управління за допомогою додатку, знову короткочасно натисніть кнопку Bluetooth® (7). На дисплеї з'являється символ встановлення з'єднання зі смартфоном.

Впевніться, що інтерфейс Bluetooth® на мобільному кінцевому пристрої активований.

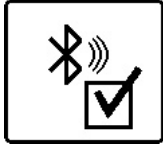

Успішне з'єднання буде підтвержене на дисплеї. На початковому екрані відображається наявне з'єднання на індикаторі з'єднання по Bluetooth® (b).



Якщо з'єднання встановити не вдається, на дисплеї з'являється повідомлення про помилку.

Після запуску аплікації Bosch встановлюється з'єднання між мобільним кінцевим пристроєм і вимірювальним інструментом. Якщо знайдено декілька активних вимірювальних інструментів, виберіть придатний вимірювальний інструмент. Якщо знайдений лише один вимірювальний інструмент, з'єднання встановлюється автоматично.

З'єднання по Bluetooth® може розірватися через велику відстань або перешкоди між вимірювальним інструментом і мобільним кінцевим пристроєм, а також через електромагнітні джерела завад. У такому разі автоматично починається повторне встановлення з'єднання.

### Режим очікування

Під час перерв у роботі можна перемикати вимірювальний інструмент у режим очікування. При цьому всі налаштування зберігаються.



Щоб увімкнути режим очікування, короткочасно натисніть на вимикач (11). У наступному меню натискайте на вимикач (11) декілька разів, поки не буде вибраний режим очікування. Підтвердьте свій вибір за

допомогою , натиснувши кнопку налаштування кута нахилу (14).

Альтернативно можна увімкнути режим очікування, натиснувши кнопку режиму очікування (27) на пульті дистанційного керування.



У разі увімкненого режиму очікування на дисплеї відображається символ режиму очікування. Індикатор стану (12) повільно блимає зеленим кольором. Функція попередження про струси залишається увімкненою, всі налаштування зберігаються.

Щоб вимкнути режим очікування, короткочасно натисніть на вимикач (11) на вимірювальному інструменті або кнопку режиму очікування (27) на пульті дистанційного керування.

Під час режиму очікування вимірювальний інструмент також можна вимкнути. Тримайте вимикач (11) натиснутим, поки символ вимкнення не з'явиться на дисплеї. Всі інші кнопки на вимірювальному інструменті і пульті дистанційного керування вимкнені.

Увімкнути режим очікування також можна за допомогою додатку **Bosch Levelling Remote App**.

### Блокування клавіатури



Клавіатуру вимірювального інструмента і пульта дистанційного керування можна заблокувати через додаток **Bosch Levelling Remote App**. На дисплеї вимірювального інструмента з'являється символ блокування клавіатури.

Блокування клавіатури можна зняти таким чином:

- за допомогою додатку **Bosch Levelling Remote App**.
- вимкнувши й увімкнувши вимірювальний інструмент вимикачем (11)
- або одночасно натиснувши кнопки  $\blacktriangle/\text{↺}$  (4) і  $\blacktriangledown/\text{↻}$  (3) на вимірювальному інструменті.

### Режими роботи

#### Орієнтація осі X і Y

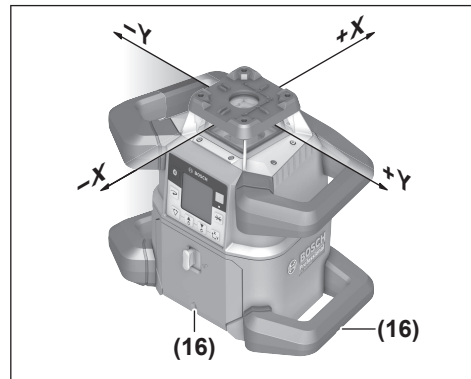

Орієнтація осі X і Y позначається над ротаційною головою на корпусі. Позначки розташовані як раз над насічкою для вирівнювання (16) на нижньому краї корпусу і на нижній рукоятці. За допомогою насічок для

вирівнювання можна вирівняти вимірювальний інструмент уздовж осей.

### Огляд режимів роботи

Усі 3 режими роботи можливі у горизонтальному і вертикальному положенні вимірювального інструмента.



#### Ротаційний режим

Ротаційний режим особливо рекомендується у разі використання лазерного приймача. Можна вибрати різні швидкості обертання.



#### Лінійний режим

У цьому режимі роботи змінний лазерний промінь рухається в обмеженому куті отвору. Завдяки цьому лазерний промінь видно краще, ніж в ротаційному режимі. Можливі різні кути розкриття.

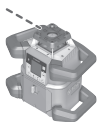

#### Точковий режим

У цьому режимі роботи досягається найкраща видимість змінного лазерного променя. Він призначений для простого перенесення висоти або перевірки точок збігу.

Лінійний і точковий режими не призначені для роботи з лазерним приймачем (41).

### Ротаційний режим

Після увімкнення вимірювальний інструмент знаходиться в ротаційному режимі зі стандартною швидкістю обертання (600 хв.<sup>-1</sup>).

Щоб перейти з лінійного в ротаційний режим, натисніть кнопку ротаційного режиму (6) або кнопку ротаційного режиму (26) на пульті дистанційного управління.

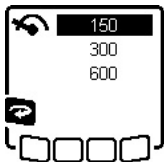

Щоб змінити швидкість обертання, декілька разів натискайте на кнопку ротаційного режиму (6) або кнопку ротаційного режиму (26) на пульті дистанційного керування, поки на дисплеї не буде відображена потрібна швидкість.

На початковому екрані налаштована швидкість відображається на індикаторі швидкості обертання (h).

При роботах з лазерним приймачем рекомендується встановлювати максимальну швидкість обертання. У разі робіт без лазерного для кращої видимості приймача лазерного променя зменште швидкість обертання і застосовуйте окуляри для роботи з лазером (50).

### Лінійний режим/точковий режим

Щоб перейти у лінійний або точковий режим, натисніть кнопку лінійного режиму (5) або кнопку лінійного режиму (28) на пульті дистанційного управління.

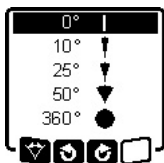

Щоб змінити кут отвору, декілька разів натискайте на кнопку лінійного режиму (5) або кнопку лінійного режиму (28) на пульті дистанційного керування, поки на дисплеї не відобразиться потрібний

режим роботи. Кут отвору ступінчасто зменшується під час кожного натискання, поки не буде досягнутий точковий режим.

При 360° вимірювальний інструмент знову перебуває в ротаційному режимі, швидкість обертання є останньою заданою швидкістю.

**Вказівка:** Через інертність лазер може злегка виходити за кінцеві точки лазерної лінії.

### Поворот лінії/точки у межах площини обертання

У лінійному і точковому режимі можна розташувати лазерну лінію або лазерну точку в межах площини обертання лазера. Поворот можливий на 360°.

Для повороту **проти годинникової стрілки** натисніть кнопку **↺ (4)** на вимірювальному інструменті або кнопку повороту проти стрілки годинника (29) на пульті дистанційного управління.

Для повороту **за стрілкою годинника** натисніть кнопку **↻ (3)** на вимірювальному інструменті або кнопку повороту за стрілкою годинника (36) на пульті дистанційного управління.

### Поворот площини обертання у вертикальному положенні

У вертикальному положенні вимірювального інструмента лазерну точку, лазерну лінію або площину обертання для простої перевірки точок збігу або паралельного вирівнювання в діапазоні  $\pm 8,5\%$  можна повертати навколо осі X.

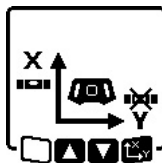

Щоб розпочати роботу у цьому режимі, натисніть кнопку налаштування кута нахилу (14) на вимірювальному інструменті або кнопку налаштування кута нахилу (31) на пульті дистанційного керування. З'являється меню налаштування кута нахилу осі Y,

символ осі Y блимає.

Для повороту площини обертання натисніть кнопку **▲ (4)** або **▼ (3)** на вимірювальному інструменті або кнопку нахилу вгору (30) або донизу (35) на пульті дистанційного управління, поки не буде досягнуто потрібне положення.

### Автоматична функція точки виска, спрямованої донизу, у вертикальному положенні

Щоб вирівняти вимірювальний інструмент з точкою орієнтури на підлозі у вертикальному положенні, можна повернути змінний лазерний промінь (8) вниз в якості точки виска. Функцію точки виска можна запустити лише за допомогою пульта дистанційного керування або через **Bosch Levelling Remote App**.

Змінний лазерний промінь в якості точки виска не самонівелюється. Тому переконайтеся, що вимірювальний інструмент вирівняний під час запуску функції точки виска.

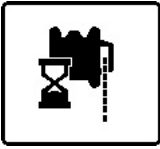

Щоб увімкнути функцію точки виска, спрямованої донизу, натисніть кнопку функції точки виска **(25)** на пульті дистанційного керування. Коли змінний лазерний промінь розташується вертикально, на дисплеї

відображається символ функції точки виска. Після успішного розташування світяться індикатор функції точки виска **(e)** на початковому екрані.

### Автоматичне нівелювання

#### Огляд

Після увімкнення вимірювальний інструмент перевіряє горизонтальність та вертикальність положення і автоматично компенсує нерівності в межах діапазону самонівелювання прибл.  $\pm 8,5\%$  ( $\pm 5^\circ$ ).



Під час нівелювання на дисплеї блимає символ нівелювання. Одночасно зеленим кольором блимають індикатор стану **(12)** на вимірювальному інструменті й індикатор стану відповідної осі **((34)** або **(33)**) на пульті дистанційного

керування.

До завершення нівелювання обертання зупиняється і лазерні промені блимають. Після успішного завершення нівелювання з'являється початковий екран. Лазерні промені світяться постійно і починається обертання. Індикатор стану **(12)** на вимірювальному інструменті й індикатор стану нівельованої осі **((34)** або **(33)**) на пульті дистанційного управління постійно світяться зеленим кольором.



Якщо вимірювальний інструмент скошений більше ніж на 8,5 % або розташований не у горизонтальному чи вертикальному

положенні, нівелювання неможливе. На дисплеї з'являється повідомлення про помилку, а індикатор стану **(12)** блимає червоним кольором.

Знову розташуйте вимірювальний прилад і зачекайте, поки не закінчиться автоматичне нівелювання.

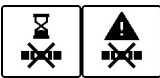

Якщо максимальний час нівелювання перевищений, нівелювання переривається з повідомленням про помилку.

Знову розташуйте вимірювальний інструмент і коротко натисніть на вимикач **(11)**, щоб знову розпочати нівелювання.

#### Зміни в положенні

Нівельований вимірювальний прилад постійно перевіряє горизонтальне/вертикальне положення. При зміні положення автоматично виконується нівелювання.

**Мінімальні зміни положення** вирівнюються без переривання експлуатації. Струси ґрунту або вплив погодних умов при цьому автоматично компенсуються.

У разі **більших змін положення** для попередження помилкових вимірювань під час процесу нівелювання обертання лазера припиняється і лазерні промені блимають. На дисплеї з'являється символ нівелювання. За потреби спрацює функція попередження про струси.

Вимірювальний інструмент самостійно розпізнає горизонтальне або вертикальне положення. Для **переходу між горизонтальним і вертикальним положенням** вимкніть вимірювальний інструмент, знову розташуйте його і знову увімкніть його.



Якщо положення змінено без вимикання і вмикання, з'являється повідомлення про помилку й індикатор стану **(12)** у швидкому темпі блимає червоним кольором. Короткочасно натисніть вимикач **(11)**, щоб знову розпочати нівелювання.

#### Функція попередження про струси

Вимірювальний інструмент обладнаний функцією попередження про струси. У разі зміни положення або струсу вимірювального інструмента або у разі вібрації ґрунту вона попереджує нівелювання у зміненому положенні, завдяки чому попереджуються помилки через зсув вимірювального інструмента.

GRL 650 CHVG: функція попередження про струс має 2 рівні чутливості. Після увімкнення вимірювального інструмента встановлюється висока чутливість.

#### Активізація попередження про струси:



Функція попередження про струси є стандартно увімкненою. Вона активується приблизно через 30 с після увімкнення вимірювального інструмента.

X 0.00%  
Y 0.00%

Під час активації на дисплеї блимає індикатор функції попередження про струси **(c)**. Після увімкнення цей індикатор світиться постійно.

#### Спрацювало попередження про струси:



Якщо положення вимірювального інструмента змінюється або якщо реєструється сильний струс, спрацює попередження про струси: обертання лазера припиняється і з'являється повідомлення про помилку.

Індикатор стану **(12)** блимає у швидкому темпі червоним кольором і починає швидко пікати попереджувальний сигнал.

Підтвердьте попереджувальне повідомлення за допомогою **↻**, натиснувши кнопку налаштування кута нахилу **(14)** на вимірювальному інструменті або кнопку налаштування кута нахилу **(31)** на пульті дистанційного управління. У разі робіт з автоматичним нівелюванням (включаючи режим нахилу) нівелювання автоматично перезапускається.

Перевірте положення лазерного променя по реперній точці і за потреби скоригуйте висоту або орієнтацію вимірювального інструмента.

### Зміна/вимкнення функції попередження про струси:

На початковому екрані відображається поточне налаштування за допомогою індикатора попередження про струси (c):



Функція попередження про струси увімкнена з високою чутливістю.



GRL 650 CHVG: функція попередження про струси увімкнена зі зниженою чутливістю.



Функція попередження про струси вимкнена.

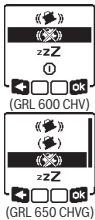

Щоб змінити налаштування функції попередження про струси, короткочасно натисніть вимикач (11). У наступному меню натискайте на вимикач (11) декілька разів, поки не буде вибране потрібне налаштування. Підтвердьте свій вибір за допомогою , натиснувши кнопку налаштування кута нахилу (14).



Після увімкнення функції попередження про струси вона активується приблизно через 30 с.

### Режим нахилу в горизонтальному положенні

Якщо вимірювальний інструмент знаходиться в горизонтальному положенні, вісь X і вісь Y незалежно одна від одної можна нахилити у діапазоні  $\pm 8,5\%$ .



Щоб нахилити вісь X, один раз натисніть кнопку налаштування кута нахилу (14) на вимірювальному інструменті або кнопку налаштування кута нахилу (31) на пульті дистанційного керування. З'являється меню налаштування кута нахилу осі X.

За допомогою кнопки  (4) або  (3) на вимірювальному інструменті або кнопки нахилу вгору (30) або донизу (35) на пульті дистанційного управління налаштуйте потрібний нахил. Одночасне натискання обох кнопок налаштування кута нахилу на вимірювальному інструменті або на пульті дистанційного управління повертає нахил до 0,00 %.



Щоб нахилити вісь Y, знову натисніть кнопку налаштування кута нахилу (14) на вимірювальному інструменті або кнопку налаштування кута нахилу (31) на пульті дистанційного керування. З'являється меню налаштування кута нахилу осі Y.

Встановіть потрібний нахил, як це описано для осі X.



Через декілька секунд після натискання останньої кнопки вибраний нахил встановлюється на вимірювальному інструменті. До завершення налаштування нахилу блимають лазерний промінь і символ налаштування кута нахилу

на дисплеї.

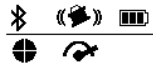

X +4.70%  
Y -3.25%

Після завершення налаштування нахилу на початковому екрані відображається налаштоване значення нахилу обох осей. Індикатор стану (12) на вимірювальному інструменті постійно світиться червоним кольором. На пульті дистанційного керування індикатор стану нахиленої осі (34) і/або (33) світиться безперервно червоним кольором.

### Пам'ять нахилу для режиму в горизонтальному положенні (GRL 650 CHVG)

Вимірювальний інструмент зберігає останні 4 значення нахилу, використані для обох осей. Як альтернативу повторному встановленню нахилів ви можете прийняти ці збережені комбінації нахилів.

Запустіть режим нахилу для осі X (див. „Режим нахилу в горизонтальному положенні“, Сторінка 454).



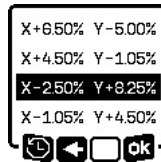

Щоб викликати пам'ять нахилу, натисніть кнопку лінійного режиму (5) на вимірювальному інструменті або кнопку лінійного режиму (28) на пульті дистанційного керування.



Щоб вибрати одну з 4 збережених комбінацій, натискайте кнопку лінійного режиму (5) на вимірювальному інструменті або кнопку лінійного режиму (28) на пульті дистанційного керування, поки на дисплеї не відобразиться потрібна комбінація.

Щоб підтвердити вибір, натисніть кнопку налаштування кута нахилу (14) на вимірювальному інструменті  або кнопку налаштування кута нахилу (31) на пульті дистанційного керування. Через кілька секунд після натискання кнопки комбінація нахилів перевстановлюється на вимірювальному інструменті (див. „Режим нахилу в горизонтальному положенні“, Сторінка 454).

Щоб встановити інше значення, крім збережених, натисніть кнопку  (4) на вимірювальному інструменті  або кнопку нахилу вгору (30) на пульті дистанційного керування. Індикація повертається до меню налаштувань режиму нахилу (див. „Режим нахилу в горизонтальному положенні“, Сторінка 454).



### SlopeProtect

Зміни температури вимірювального інструмента можуть вплинути на встановлений нахил осей.

Щоб уникнути неточності вимірювань, нахил осей регулюється при перевищенні встановленої різниці температур: вимірювальний інструмент самонівелюється, потім повертається до режиму нахилу з останніми встановленими значеннями.

Нахил скидається, коли температура змінюється на  $\geq 5^{\circ}\text{C}$ .

GRL 650 CHVG: за допомогою **Bosch Levelling Remote App** різницю температур можна зменшити до  $2^{\circ}\text{C}$  або функцію **SlopeProtect** можна вимкнути. При вимкненні вимірювального інструмента налаштування не зберігаються.

### Ручний режим

Автоматичне нівелювання вимірювального інструмента можна вимкнути (ручний режим):

- у горизонтальному положенні для обох осей незалежно одна від одної,
- у вертикальному положенні для осі X (вісь Y у вертикальному положенні не можна нівелювати).

У ручному режимі вимірювальний інструмент можна встановлювати з будь-яким нахилом. Додатково можна нахилити осі незалежно одна від одної у діапазоні  $\pm 8,5\%$  на вимірювальному інструменті. Значення нахилу осі у ручному режимі на дисплеї не відображається.

Індикатор стану (12) на вимірювальному інструменті безперервно світиться червоним кольором, коли

- у горизонтальному положенні щонайменше одна вісь налаштована на ручний режим,
- у вертикальному положенні вісь X налаштована на ручний режим.

На пульті дистанційного управління індикатор осі Y (34) або індикатор осі X (33) безперервно світиться червоним кольором, коли відповідна вісь налаштована на ручний режим.

Ручний режим не можна увімкнути за допомогою пульта дистанційного керування.

### Ручний режим у горизонтальному положенні

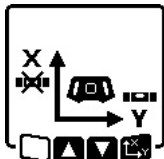

Для вимкнення автоматичного нівелювання натискайте кнопку ручного режиму (13) декілька разів, поки не буде досягнута потрібна комбінація налаштувань для обох осей. На зображеному прикладі екрана автоматичне нівелювання для осі X вимкнене, для осі Y нівелювання продовжує працювати.

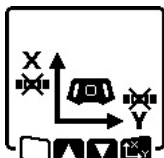

Щоб нахилити вісь з вимкнутим автоматичним нівелюванням, натисніть кнопку налаштування кута нахилу (14), поки відображається меню ручного режиму.

Якщо автоматичне нівелювання вимкнене лише для однієї осі, нахил можна змінювати лише для цієї осі. У разі ручного режиму обох осей повторним натисканням кнопки налаштування кута нахилу (14) можна перемикатися між осями. На дисплеї блимає символ осі, нахил якої можна змінити.

Нахилить вибрану вісь за допомогою кнопок ▲ (4) або ▼ (3) до потрібного положення.

### Ручний режим у вертикальному положенні



Для вимкнення автоматичного нівелювання осі X натисніть один раз кнопку ручного режиму (13). (Вісь Y у вертикальному положенні нівелювати не можна.)

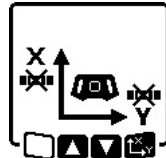

Щоб нахилити вісь X з вимкнутим автоматичним нівелюванням, натисніть кнопку налаштування кута нахилу (14), поки відображається меню ручного режиму. На дисплеї блимає символ осі X.

Нахилить вісь X за допомогою кнопок ▲ (4) або ▼ (3) до потрібного положення.



Щоб повернути вісь Y, знову натисніть кнопку налаштування кута нахилу (14), поки відображається меню ручного режиму. На дисплеї блимає символ осі Y.

Поверніть вісь Y за допомогою кнопок ▲ (4) або ▼ (3) до потрібного положення.

### Функції

#### Режим CenterFind

У режимі **CenterFind** вимірювальний інструмент намагається автоматично спрямувати лазерний промінь на середню лінію лазерного приймача шляхом підняття або опускання ротаційної головки. Лазерний промінь можна вирівняти відносно осі X або осі Y вимірювального інструмента.

На лазерному приймачі запускається режим **CenterFind**.

Для цього прочитайте і виконуйте інструкцію з експлуатації лазерного приймача.

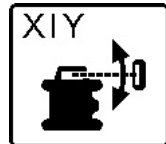

Під час пошуку з'являється символ **CenterFind** для однієї або двох осей на дисплеї вимірювального інструмента, а індикатор стану (12) блимає червоним кольором.

Якщо лазерний промінь вдалося спрямувати на середню лінію лазерного приймача, режим **CenterFind** автоматично завершується і знайдене значення нахилу відображається на початковому екрані.



Якщо лазерний промінь не вдалося спрямувати на середню лінію лазерного приймача, обертання лазерного променя зупиняється, і на дисплеї з'являється повідомлення про помилку.

Натисніть будь-яку кнопку, щоб

закрити повідомлення про помилку. Відповідна вісь знову вирівнюється до 0 %.

Перевірте, чи правильно встановлені вимірювальний інструмент та лазерний приймач, і знову запустіть режим. Лазерний приймач повинен знаходитися в межах повороту  $\pm 8,5$  % вимірювального інструмента.

Вказівка: під час використання режиму **CenterFind** налаштування обох осей може змінюватися, навіть якщо одна з осей не суміщена з лазерним приймачем.

### Режим CenterLock (GRL 650 CHVG)

У режимі **CenterLock** вимірювальний інструмент намагається автоматично спрямувати лазерний промінь на середню лінію лазерного приймача шляхом підняття або опускання ротаційної головки. На відміну від режиму **CenterFind** положення лазерного приймача постійно перевіряється, а нахил вимірювального інструмента регулюється автоматично. Значення нахилу на дисплеї не відображаються.

► **Працюючи з режимом CenterLock, переконайтеся, що вимірювальний інструмент та лазерний приймач не рухаються невідомо.** Автоматичне регулювання нахилу при кожній зміні положення може призвести до неправильних вимірювань.

Лазерний промінь можна вирівняти відносно осі X або осі Y вимірювального інструмента.

На лазерному приймачі режим **CenterLock** запускається і завершується. Для цього прочитайте і виконайте інструкцію з експлуатації лазерного приймача.



Під час пошуку з'являється символ **CenterLock** для однієї або двох осей на дисплеї вимірювального інструмента, а індикатор стану (12) блимає червоним кольором.



Якщо лазерний промінь вдалося спрямувати на середню лінію лазерного приймача, на початковому екрані з'явиться символ **CenterLock** однієї або обох осей. Значення нахилу не відображаються.



Якщо лазерний промінь не вдалося спрямувати на середню лінію лазерного приймача, обертання лазерного променя зупиняється, і на дисплеї з'являється повідомлення про помилку.

Натисніть будь-яку кнопку, щоб

закрити повідомлення про помилку. Відповідна вісь знову вирівнюється до 0 %.

Перевірте, чи правильно встановлені вимірювальний інструмент та лазерний приймач, і знову запустіть режим. Лазерний приймач повинен знаходитися в межах повороту  $\pm 8,5$  % вимірювального інструмента.

Вказівка: під час використання режиму **CenterLock** налаштування обох осей може змінюватися, навіть якщо одна з осей не суміщена з лазерним приймачем.

### Часткова проекція (див. мал. С)

У ротаційному режимі змінний лазерний промінь (8) можна вимикати для одного чи декількох квадрантів площини обертання. Це дозволяє обмежити небезпеку від лазерного променя визначеними зонами. Крім того, це дозволяє запобігти перешкодам інших приладів через лазерний промінь або перешкодам лазерного приймача через небажані відблиски.

Відключенням окремих квадрантів можна керувати лише за допомогою **Bosch Levelling Remote App**. Квадранти, в яких лазерний промінь є видимим, відображаються на індикаторі режиму роботи лазера (a) на початковому екрані.

### Перевірка точності вимірювального інструмента

Наступні роботи дозволяється виконувати лише добре навченим і кваліфікованим особам. Правила виконання перевірки точності вимірювального приладу або калібрування вимірювального інструмента повинні бути відомі.

### Фактори, що впливають на точність

Найбільший вплив справляє температура зовнішнього середовища. Особливо температурні перепади, що спостерігаються в міру віддалення від ґрунту, можуть спричинити відхилення лазерного променя.

Щоб звести до мінімуму теплові впливи від тепла, що піднімається від підлоги, рекомендується встановити вимірювальний інструмент на штатив. Крім того, за можливістю вимірювальний інструмент треба встановлювати в центрі робочої ділянки.

Поряд із зовнішніми умовами також і специфічні для інструменту умови (напр., струси або сильні удари) можуть призводити до відхилень. З цієї причини кожного разу перед початком роботи перевіряйте точність нівелювання.

Якщо вимірювальний інструмент у процесі описаного далі вимірювання виходить за межі максимального відхилення, виконайте калібрування (див. „Калібрування вимірювального інструмента“, Сторінка 457) або віддайте вимірювальний інструмент на перевірку до сервісної майстерні **Bosch**.

### Перевірка точності нівелювання у горизонтальному положенні

Для надійного та точного результату рекомендується перевірити точність вирівнювання на вільній вимірювальній ділянці довжиною **30 м** на міцному ґрунті перед стіною. Для кожної з обох осей виконайте повну процедуру вимірювання.



- Монтуйте вимірювальний інструмент у горизонтальному положенні на відстані **30 м** від стіни на штативі або поставте його на тверду рівну поверхню. Увімкніть вимірювальний інструмент.

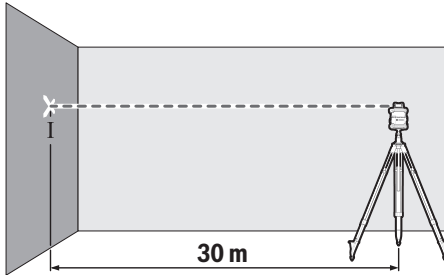

- Після завершення нівелювання позначте середину лазерного променя на стіні (точка I).



- Поверніть вимірювальний інструмент на  $180^\circ$ , не змінюючи його висоти. Дайте йому нівелюватися і позначте середину лазерного променя на стіні (точка II). Слідкуйте за тим, щоб точка II знаходилася рівніше над або під точкою I.

Повторіть цю процедуру для інших осей, що залишилися. Для цього поверніть вимірювальний інструмент перед початком вимірювання на  $90^\circ$ .

На ділянці **30 м** максимально допустиме відхилення становить  $\pm 1,5$  мм. Таким чином, різниця **d** між точками I і II під час кожної або обох процедур вимірювання може становити максимум **3 мм**.

#### Перевірка точності нівелювання у вертикальному положенні

Для перевірки потрібна вільна вимірювальна ділянка на міцному ґрунті перед стіною висотою **10 м**. Закріпіть шнур виска на стіні.

- Поставте вимірювальний інструмент у вертикальному положенні на тверду рівну поверхню. Увімкніть вимірювальний прилад і зачекайте, поки не закінчиться самонівелювання.

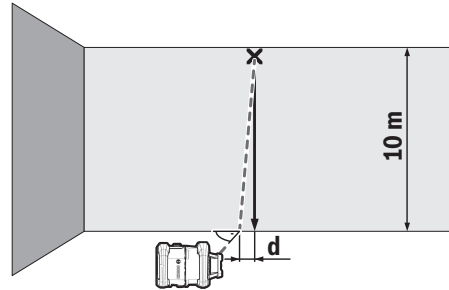

- Вирівняйте вимірювальний інструмент так, щоб лазерний промінь точно потрапив в середину шнура виска на його верхньому кінці. Різниця **d** між лазерним променем і шнуром виска на нижньому кінці шнура є відхиленням вимірювального інструмента від вертикалі.

У разі вимірювальної ділянки висотою **10 м** максимально допустиме відхилення становить  $\pm 1$  мм. Таким чином, різниця **d** не повинна перебільшувати макс. **1 мм**.

#### Калібрування вимірювального інструмента

Наступні роботи дозволяється виконувати лише добре навченим і кваліфікованим особам. Правила виконання перевірки точності вимірювального приладу або калібрування вимірювального інструмента повинні бути відомі.

- ▶ **Ретельно калібруйте вимірювальний інструмент, або віддайте його на перевірку до сервісної майстерні Bosch.** Неточне калібрування призводить до невірних результатів вимірювання.

- ▶ **Починайте калібрування лише, якщо потрібно відкалібрувати вимірювальний інструмент.** Як тільки вимірювальний інструмент переходить в режим калібрування, необхідно неодмінно точно виконати калібрування до кінця, щоб надалі не отримати неправильні результати вимірювання.

**Після кожного калібрування перевіряйте точність нівелювання** (див. „Перевірка точності вимірювального інструмента“, Сторінка 456). Якщо відхилення знаходиться поза межами максимально дозволених значень, віддайте вимірювальний інструмент на перевірку до сервісної майстерні **Bosch**.

#### Калібрування осей X та Y

Калібрувати GRL 600 CHV можна лише за допомогою лазерного приймача LR 60, GRL 650 CHVG можна калібрувати лише за допомогою LR 65 G. Лазерний приймач повинен бути з'єднаний з вимірювальним інструментом по *Bluetooth*<sup>®</sup> (див. „Встановлення з'єднання з пультом дистанційного керування/лазерним приймачем“, Сторінка 450).

Під час калібрування положення вимірювального інструмента і лазерного приймача змінювати не можна (за винятком описаного вирівнювання або повертання). З цих міркувань поставте вимірювальний інструмент на

тверду рівну поверхню і міцно закріпіть лазерний приймач.

За можливості калібрування потрібно виконувати за допомогою **Bosch Levelling Remote App**. У разі управління за допомогою додатку відпадає можливість помилок, оскільки інакше через необережне натискання кнопок може змінитися положення вимірювального інструмента.

У разі калібрування без додатку відповідні кнопки необхідно натискати на вимірювальному інструменті, пульт дистанційного керування під час калібрування використовувати неможливо.

Потрібна вільна вимірювальна ділянка довжиною **30 м** на міцному ґрунті. Якщо такої ділянки у наявності немає, калібрування також можна виконати з меншою точністю на вимірювальній ділянці довжиною **15 м**.

#### Монтуйте вимірювальний інструмент і лазерний приймач для калібрування:

Монтуйте вимірювальний інструмент горизонтальному положенні на відстані **30 м** або **15 м** від лазерного приймача на штатив (**43**) або поставте його на тверду рівну поверхню.

Надійно закріпіть лазерний приймач на відповідній висоті:

- або на стіні чи іншій поверхні магнітами або на гачку для підвішування лазерного приймача,
- або на міцно закріпленому допоміжному засобі з кріпленням лазерного приймача.

Дотримуйтеся при цьому інструкції з експлуатації лазерного приймача.

#### Вирівнювання вимірювальний інструмент для калібрування:

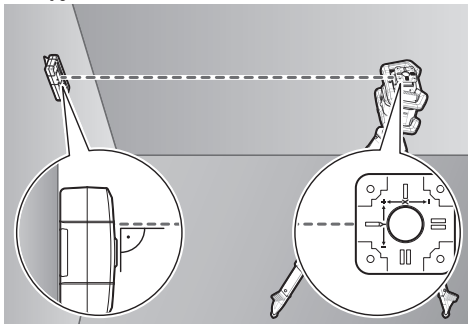

Вирівняйте вимірювальний інструмент так, щоб вибитий на вимірювальному інструменті індикатор осі X стороною з «+» вказував на лазерний приймач. Вісь X при цьому повинна бути розташована вертикально до лазерного приймача.

#### Запуск калібрування:

- Калібрування за допомогою **Bosch Levelling Remote App**: увімкніть вимірювальний інструмент. Розпочніть калібрування у додатку. Далі виконуйте вказівки у додатку.

- Калібрування без додатку: увімкніть вимірювальний інструмент і лазерний приймач. Переконайтеся, що вони обидва з'єднані по *Bluetooth®*. Розпочніть калібрування, одночасно натиснувши вимикач лазерного приймача і кнопку режиму **CenterFind** на лазерному приймачі. На дисплеї лазерного приймача з'являється **CAL**.

Щоб за потреби перервати калібрування, довго натискайте кнопку режиму **CenterFind** на лазерному приймачі.

#### Виконання калібрування без додатку:



Виберіть у меню, яке з'являється після початку калібрування на дисплеї вимірювального інструмента, наявну відстань між вимірювальним інструментом і лазерним приймачем. Для цього натисніть кнопку **▲ (4)** або **▼ (3)**. Підтвердіть свій вибір за

допомогою **↔**, натиснувши кнопку налаштування кута нахилу (**14**).



Щоб у наступному меню підтвердити вибрану вимірювальну ділянку, а також відповідну точність нівелювання (**↔**), натисніть кнопку налаштування кута нахилу (**14**).

Щоб повернутися до вибору вимірювальної ділянки (**↔**), натисніть кнопку лінійного

режиму (**5**).

Вирівняйте висоту лазерного приймача так, щоб змінний лазерний промінь (**8**) на лазерному приймачі відображався якомога більше по центру (див. інструкцію з експлуатації лазерного приймача). Надійно закріпіть лазерний приймач на цій висоті.



Перевірте, щоб вимірювальний інструмент і лазерний приймач були розташовані відносно один одного, як вказано на дисплеї (бік з «+» осі X спрямований на лазерний приймач). Почніть калібрування осі X за допомогою **↔**, натиснувши кнопку налаштування кута

нахилу (**14**).



Якщо цей крок з'являється на дисплеї, поверніть вимірювальний інструмент на 180°, щоб бік з «-» осі X був спрямований на лазерний приймач. Під час кожного повертання слідкуйте за тим, щоб висота і нахил вимірювального інструмента не змінювались.

Підтвердіть повертання за допомогою **↔**, натиснувши кнопку налаштування кута нахилу (**14**). Калібрування осі X продовжується.



Якщо калібрування осі X завершується успішно, на дисплеї вимірювального інструмента з'являється цей символ.

Продовжте калібрування за допомогою **[↔]**, натиснувши кнопку налаштування кута нахилу **(14)**.

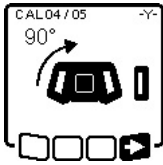

Для калібрування осі Y поверніть вимірювальний інструмент за стрілкою на 90°, щоб бік з «+» осі Y був спрямований на лазерний приймач. Підтвердьте повертання за допомогою **[↔]**, натиснувши кнопку налаштування кута нахилу **(14)**.

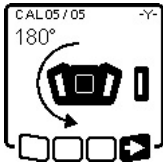

Якщо цей крок з'являється на дисплеї, поверніть вимірювальний інструмент на 180°, щоб бік з «-» осі Y був спрямований на лазерний приймач. Підтвердьте повертання за допомогою **[↔]**, натиснувши кнопку налаштування кута нахилу **(14)**. Калібрування осі Y

продовжується.



Якщо калібрування осі Y завершується успішно, на дисплеї вимірювального інструмента з'являється цей символ.

Завершіть калібрування осі Y за допомогою **[↔]**, натиснувши кнопку налаштування кута нахилу **(14)**.



Цей символ підтверджує успішне калібрування осі X і осі Y з вибраною на початку точністю калібрування. Завершіть калібрування за допомогою **[↔]**, натиснувши кнопку налаштування кута нахилу **(14)**.

Якщо калібрування завершено успішно, вимірювальний інструмент автоматично вмикається.



У разі збою калібрування осі X або осі Y на дисплеї вимірювального інструмента з'являється відповідне повідомлення про помилку. На дисплеї лазерного приймача відображається **ERR**.

Перервіть калібрування за допомогою **[↔]**, натиснувши кнопку лінійного режиму **(5)**.



Переконайтеся, що вимірювальний інструмент і лазерний приймач правильно розташовані (див. подальший опис вище). Розпочніть калібрування знову. У разі повторного збою калібрування віддайте вимірювальний інструмент на перевірку до сервісної майстерні **Bosch**.

### Калібрування осі Z

Для калібрування потрібна вільна вимірювальна ділянка на міцному ґрунті перед стіною висотою **10 м**. Закріпіть шнур виска на стіні.

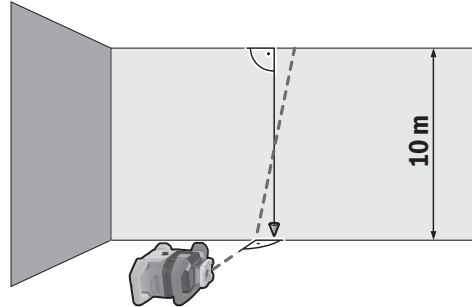

Поставте вимірювальний інструмент на тверду рівну поверхню. Увімкніть вимірювальний прилад і зачекайте, поки не закінчиться самонівелювання. Спрямуйте вимірювальний інструмент так, щоб лазерний промінь потрапив на стіну вертикально і перетинав шнур виска. Вимкніть вимірювальний інструмент.

Для початку режиму калібрування тримайте кнопку налаштування кута нахилу **(14)** натиснутою і потім додатково натисніть вмикач **(11)**. Вимірювальний інструмент вмикається. Дайте вимірювальному інструменту нівелюватися.

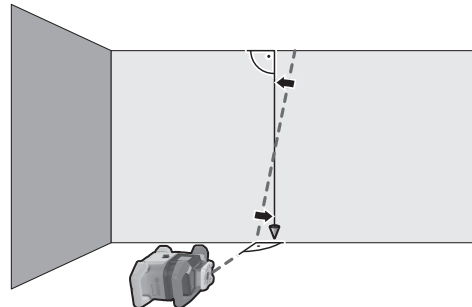

Спрямуйте лазерний промінь так, щоб він проходив якомога паралельніше до шнура виска.



Нахиліть лазерний промінь у напрямку **◀**, натиснувши кнопку **▲ (4)**. Нахиліть лазерний промінь у напрямку **▶**, натиснувши кнопку **▼ (3)**.

Якщо неможливо вирівняти лазерний промінь паралельно до шнура виска, тоді точніше спрямуйте вимірювальний інструмент на стіну і розпочніть процес калібрування знову.

Якщо лазерний промінь проходить паралельно, запам'ятайте калібрування за допомогою **OK**, натиснувши кнопку налаштування кута нахилу (**14**).



Цей символ підтверджує успішне калібрування осі Z. В той же час індикатор стану (**12**) тричі блимає зеленим. Завершіть калібрування за допомогою **OK**, натиснувши кнопку налаштування кута нахилу (**14**).

Якщо калібрування завершено успішно, вимірювальний інструмент автоматично вимикається.



У разі збою калібрування осі Z з'являється це повідомлення про помилку. Перевірте калібрування за допомогою **ESC**, натиснувши кнопку лінійного режиму (**5**).

Переконайтеся, що реперна вертикаль знаходиться у діапазоні нахилу ротаційної голівки, і розпочніть калібрування знову. Слідкуйте за тим, щоб вимірювальний інструмент під час калібрування не рухався.

У разі повторного збою калібрування віддайте вимірювальний інструмент на перевірку до сервісної майстерні **Bosch**.

### Вказівки щодо роботи

- ▶ **Для позначення завжди використовуйте середину лазерної точки або лазерної лінії.** Розмір лазерної точки/лазерної лінії змінюється в залежності від відстані.
- ▶ **Вимірювальний інструмент обладнаний радіоінтерфейсом. Зважайте на місцеві обмеження, напр., в літаках або лікарнях.**

### Роботи з візирною маркою

Візирний щит (**51**) покращує видимість лазерного променя при несприятливих умовах та на великих відстанях.

Поверхня візирного щита (**51**), що віддзеркалює, покращує видимість лазерної лінії, через прозору поверхню лазерну лінію також видно з тильного боку візирного щита.

### Робота зі штативом (приладдя)

Штатив забезпечує стабільну підставку для вимірювання, висоту якої можна регулювати. Для горизонтального режиму поставте вимірювальний інструмент гніздом під штатив 5/8" (**18**) на різьбу штатива (**43**). Зафіксуйте вимірювальний інструмент кріпильним гвинтом штатива. Для вертикального режиму використовуйте гніздо під штатив 5/8" (**20**).

На штативі з вимірювальною шкалою на витяжній частині можна безпосередньо встановити відхилення у висоті.

Грубо вирівняйте штатив, перш ніж вмикати вимірювальний прилад.

### Окуляри для роботи з лазером (приладдя)

Окуляри для роботи з лазером відфільтровують світло зовнішнього середовища. Завдяки цьому світло лазера здається для очей світлішим.

- ▶ **Не використовуйте окуляри для роботи з лазером (приладдя) як захисні окуляри.** Окуляри для роботи з лазером забезпечують краще розпізнавання лазерного променя, однак не захищають від лазерного випромінювання.
- ▶ **Не використовуйте окуляри для роботи з лазером (приладдя) як сонцезахисні окуляри та не вдягайте їх, коли ви знаходитесь за кермом.** Окуляри для роботи з лазером не забезпечують повний захист від УФ променів та погіршують розпізнавання кольорів.

### Робота з настінним кріпленням і пристроєм для вирівнювання (див. мал. D)

Вимірювальний інструмент можна закріплювати на стіні за допомогою настінного кріплення з пристроєм для вирівнювання (**44**). Використання настінного кріплення рекомендується, напр., для робіт, які виконуються вище висоти розсування штативів, або для робіт на нестабільному ґрунті і без штатива.

Міцно прикрутіть настінне кріплення (**44**) за допомогою гвинтів крізь кріпильні отвори (**45**) до стіни. Монтуйте настінне кріплення якомога вертикальніше і слідкуйте за надійністю закріплення.

Вкрутіть гвинт 5/8" (**48**) настінного кріплення у залежності від типу використання у горизонтальне гніздо під штатив (**18**) або вертикальне гніздо під штатив (**20**) на вимірювальному інструменті.

За допомогою пристрою для вирівнювання можна змінювати висоту вимірювального інструмента у діапазоні прибіл. 13 см. Натисніть натискну кнопку (**46**) і пересуньте пристрій для вирівнювання грубо на бажану висоту. За допомогою гвинта точного налаштування (**47**) можна точно вирівняти лазерний промінь по реперній висоті.

### Робота з далекомірною рейкою (приладдя) (див. мал. E)

При перевірці рівності та нанесенні похилів рекомендується користуватися вимірювальною рейкою (**42**) з лазерним приймачем.

У верхній частині вимірювальної рейки (**42**) нанесена відносна вимірювальна шкала. Нуль задається внизу на витяжній частині. Це дозволяє зразу бачити відхилення від заданої висоти.

## Приклади роботи

### Перенесення/перевірка висоти (див. мал. F)

Встановіть вимірювальний інструмент у горизонтальному положенні на тверду основу або монтуйте його на штативі (43) (приладдя).

При роботах із штативом: Спрямуйте лазерний промінь на необхідну висоту. Перенесіть або перевірте висоту в бажаному місці.

Робота без штатива: Визначте різницю у висоті між лазерним променем і реперною точкою за допомогою візирної марки (51). Перенесіть або перевірте визначену різницю у висоті в бажаному місці.

### Спрямування точки виска паралельно вгору/нанесення прямого кута (див. мал. G)

Якщо потрібно наносити прями кути або вирівняти проміжні стіни, необхідно спрямувати точку виска вгору (10) паралельно, тобто на однаковій відстані від базової лінії (напр., стіни).

Для цього встановіть вимірювальний інструмент у вертикальному положенні і розташуйте його так, щоб точка виска проходила вгору приблизно паралельно до базової лінії.

Для точнішого позиціонування виміряйте відстань між точкою виска, спрямованою вгору, і базовою лінією безпосередньо на вимірювальному інструменті за допомогою візирної марки (51). Виміряйте відстань між точкою виска, спрямованою вгору, і базовою лінією знову на якнайдовшій відстані від вимірювального інструмента. Спрямуйте точку виска вгору так, щоб вона мала ту саму відстань до базової лінії, як і під час вимірювання безпосередньо на вимірювальному інструменті.

Прямий кут до точки виска, спрямованої вгору, (10) відображається за допомогою змінного лазерного променя (8).

### Розмічення вертикалі/вертикальної площини (див. мал. G)

Для розмічення вертикалі/вертикальної площини встановіть вимірювальний прилад вертикально. Якщо потрібно провести вертикальну площину під прямим кутом до базової лінії (напр., стіни), спрямуйте точку виска вгору (10) на цю базову лінію.

Вертикаль відображається за допомогою змінного лазерного променя (8).

### Вирівнювання вертикалі/вертикальної площини (див. мал. H)

Щоб вирівняти вертикальну лазерну лінію або площину обертання по реперній точці на стіні, встановіть вимірювальний інструмент у вертикальне положення та приблизно спрямуйте лазерну лінію або площину обертання на реперну точку. Для точнішого вирівнювання за реперною точкою оберніть площину обертання навколо осі X (див. „Поворот площини обертання у вертикальному положенні“, Сторінка 452).

### Робота без лазерного приймача

За сприятливих умов (темне середовище) та на коротких відстанях Ви можете працювати без лазерного приймача. Щоб лазерний промінь було краще видно, працюйте в лінійному режимі або ж виберіть точковий режим і поверніть лазерний промінь до міста призначення.

### Робота з лазерним приймачем (див. мал. E)

За несприятливих умов (світле середовище, пряме сонячне світло) та на великих відстанях, щоб легше було знайти лазерний промінь, користуйтеся лазерним приймачем (41). При роботі з лазерним приймачем оберіть ротаційний режим з максимальною швидкістю обертання.

### Роботи надворі (див. мал. E)

При роботах надворі рекомендується завжди використовувати лазерний приймач (41).

При нестабільному ґрунті монтуйте вимірювальний інструмент на штатив (43). Працюйте лише з увімкненою функцією попередження про струси, щоб запобігти помилкам вимірювання при струсах ґрунту або вимірювального приладу.

### Монтаж опалубки (див. мал. I)

Монтуйте вимірювальний інструмент у горизонтальному положенні на штатив (43) і встановіть штатив поза межами зони опалубки. Виберіть ротаційний режим.

Закріпіть лазерний приймач (41) за допомогою кріплення на далекомірній рейці (42). Установіть далекомірну рейку на реперну точку для опалубки.

Вирівняйте висоту лазерного приймача так, щоб змінний лазерний промінь (8) вимірювального інструмента відображався якомога більше по центру (див. інструкцію з експлуатації лазерного приймача).

Потім встановлюйте далекомірну рейку по черзі у різні точки для перевірки на опалубці. Слідкуйте за тим, щоб положення лазерного приймача на далекомірній рейці не змінювалось.

Коригуйте висоту опалубки, поки лазерний промінь в усіх місцях не буде відобразитися по центру.

### Перевірка нахилів (див. мал. J)

Монтуйте вимірювальний інструмент у горизонтальному положенні на штатив (43). Виберіть ротаційний режим.

Установіть штатив з вимірювальним інструментом так, щоб вісь X була на одній лінії з нахилом, що перевіряється.

Налаштуйте заданий нахил в якості нахилу осі X (див. „Режим нахилу в горизонтальному положенні“, Сторінка 454).

Закріпіть лазерний приймач (41) за допомогою кріплення на далекомірній рейці (42). Установіть далекомірну рейку у основи нахиленої площини.

Вирівняйте висоту лазерного приймача так, щоб змінний лазерний промінь (8) вимірювального інструмента відображався якомога більше по центру (див. інструкцію з експлуатації лазерного приймача).

Потім встановлюйте далекомірну рейку по черзі у різні точки для перевірки на нахилений площині. Слідкуйте за тим, щоб положення лазерного приймача на далекомірній рейці не змінювалось.

Якщо лазерний промінь в усіх місцях для перевірки відображається по центру, нахил площини є правильним.

### Огляд індикації стану

Вимірювальний інструмент		Функція
Зелений	Червоний	
○		Горизонтальне положення: процедура нівелювання осі X і/або Y Вертикальне положення: процедура нівелювання осі X
○		Режим очікування увімкнений
●		Горизонтальне положення: обидві осі нівелюються. Вертикальне положення: нівелюється вісь X.
	○	автоматичне вимкнення через повідомлення про помилку (напр., розрядилася батарея/акумулятор, перевищена робоча температура)
	○	Режим <b>CenterFind</b> або режим <b>CenterLock</b> запущений (див. інструкцію з експлуатації лазерного приймача)
	○	Зміна положення вимірювального інструмента без вимкнення/увімкнення
	○	Самонівелювання неможливе, кінець діапазону самонівелювання
	○	Спрацювала функція попередження про струси
	○	Розпочате калібрування вимірювального інструмента.
	●	Горизонтальне положення: хоча б одна вісь нахилена або у ручному режимі. Вертикальне положення: вісь X нахилена або у ручному режимі.

● світиться безперервно

○ блимає

Пульт дистанційного управління		Пульт дистанційного управління		Функція
зелений	червоний	зелений	червоний	
○				Процедура нівелювання осі X (горизонтальне і вертикальне положення)
		○		Процедура нівелювання осі Y (горизонтальне положення)
○		○		Пульт дистанційного управління з'єднаний по <i>Bluetooth</i> ®. (Обидва індикатори стану блимають по черзі.)
●				Вісь X нівельована (горизонтальне і вертикальне положення).
		●		Вісь Y нівельована (горизонтальне положення).
● (3 с)		● (3 с)		Пульт дистанційного управління успішно з'єднаний по <i>Bluetooth</i> ®
	●			Вісь X нахилена або у ручному режимі (горизонтальне і вертикальне положення).
			●	Вісь Y нахилена або у ручному режимі (горизонтальне положення).

Пульт дистанційного управління Х		Пульт дистанційного управління Y		Функція
зелений	червоний	зелений	червоний	
	● (3 с)		● (3 с)	Встановити з'єднання по <i>Bluetooth</i> ® з вимірювальним інструментом не вдалось

● світиться безперервно

○ блимає

### Огляд можливостей управління функціями

Функція	GRL 600 CHV	GRL 650 CHVG	RC 6	LR 60	LR 65 G	Bosch Levelling Remote App
Увімкнення/вимкнення GRL 600 CHV/ GRL 650 CHVG	●	●	–	–	–	–
Встановлення з'єднання по <i>Bluetooth</i> ® <sup>A)</sup>	●	●	●	●	●	●
Режим очікування	●	●	●	–	–	●
Увімкнення клавіатури	–	–	–	–	–	●
Вимкнення клавіатури	●	●	–	–	–	●
Ротаційний, лінійний та точковий режим	●	●	●	–	–	●
Поворот лінії/точки у межах площини обертання	●	●	●	–	–	●
Поворот площини обертання у вертикальному положенні	●	●	●	–	–	●
Автоматична функція точки виска, спрямованої донизу, у вертикальному положенні	–	–	●	–	–	●
Вимкнення/увімкнення функції попередження про струси	●	●	–	–	–	●
Зміна чутливості функції попередження про струси	–	●	–	–	–	●
Режим нахилу	●	●	●	–	–	●
Зміна <b>SlopeProtect</b> (GRL 650 CHVG)	–	–	–	–	–	●
Ручний режим	●	●	–	–	–	●
Режим <b>CenterFind</b>	–	–	–	●	●	–
Режим <b>CenterLock</b>	–	–	–	–	●	–
Часткова проекція	–	–	–	–	–	●
Калібрування осі X і Y (горизонтальне положення) <sup>B)</sup>	●	●	–	●	●	●
Калібрування осі Z (вертикальне положення)	●	●	–	–	–	●







A) Функція повинна бути одночасно увімкнена на вимірювальному інструменті з одного боку і на пульті дистанційного управління, лазерному приймачі або смартфоні з іншого боку.

B) Функція вмикається або на вимірювальному інструменті і на смартфоні разом, або на лазерному приймачі.



## Усунення несправностей

Індикатор на дисплеї будівельного лазера	Індикатор на дисплеї лазерного приймача	Проблема	Усунення	
	-	Автоматичне вимкнення (акумулятор або батарейки розряджені)	Замініть акумуляторні батареї або батарейки.	
	-	Автоматичне вимкнення (перевищена робоча температура)	Дайте вимірювальному інструменту стабілізувати свою температуру перед тим, як вмикати його. Потім перевірте точність вимірювання і за потреби відкалібруйте вимірювальний інструмент.	
		-/PNK	Встановити з'єднання з пультом дистанційного керування (40) або лазерним приймачем (41) не вдалось	Короткочасно натисніть вимикач (11), щоб закрити повідомлення про помилку. Почніть встановлення з'єднання знову (див. „Встановлення з'єднання з пультом дистанційного керування/лазерним приймачем“, Сторінка 450). Якщо встановити з'єднання неможливо, зверніться до сервісної майстерні <b>Bosch</b> .
	-	Встановити з'єднання з мобільним кінцевим пристроєм не вдалось	Короткочасно натисніть вимикач (11), щоб закрити повідомлення про помилку. Почніть встановлення з'єднання знову (див. „Дистанційне управління за допомогою додатку <b>Bosch Levelling Remote App</b> “, Сторінка 450). Якщо встановити з'єднання неможливо, зверніться до сервісної майстерні <b>Bosch</b> .	
		-	Вимірювальний інструмент нахилений більше ніж на 8,5 % або не у правильному горизонтальному або вертикальному положенні.	Знову розташуйте вимірювальний інструмент у горизонтальному або вертикальному положенні. Повторне нівелювання починається автоматично.
		-	Перевищення максимального часу нівелювання	Знову розташуйте вимірювальний інструмент у горизонтальному або вертикальному положенні. Короткочасно натисніть вимикач (11), щоб знову розпочати нівелювання.
	-	Зміна між горизонтальним і вертикальним положенням без вимикання/вмикання вимірювального інструмента	Короткочасно натисніть вимикач (11), щоб знову розпочати нівелювання.	
	<b>ERR</b>	Збій калібрування осі X	Перевірьте калібрування за допомогою , натиснувши кнопку лінійного режиму (5). Переконайтеся, що приймальне вікно лазерного приймача розташоване перпендикулярно до відповідної осі (X/Y) вимірювального інструмента. Розпочніть калібрування знову.	
	<b>ERR</b>	Збій калібрування осі Y		

Індикатор на дисплеї будівельного лазера	Індикатор на дисплеї лазерного приймача	Проблема	Усунення
	-	Збій калібрування осі Z	Перевірте калібрування за допомогою  натиснувши кнопку лінійного режиму (5). Перевірте правильність вирівнювання вимірювального інструмента і розпочніть калібрування знову.
	<b>ERR</b>	Збій режиму <b>CenterFind</b> відносно осі X	Натисніть будь-яку кнопку, щоб закрити повідомлення про помилку. Перевірте, чи правильно встановлені вимірювальний інструмент та лазерний приймач. Лазерний приймач повинен знаходитися в межах повороту $\pm 8,5\%$ вимірювального інструмента. Перезапустіть режим.
	<b>ERR</b>	Збій режиму <b>CenterFind</b> відносно осі Y	Натисніть будь-яку кнопку, щоб закрити повідомлення про помилку. Перевірте, чи правильно встановлені вимірювальний інструмент та лазерний приймач. Лазерний приймач повинен знаходитися в межах повороту $\pm 8,5\%$ вимірювального інструмента. Перезапустіть режим.
<b>GRL 650 CHVG:</b>			
	<b>ERR</b>	Збій режиму <b>CenterLock</b> відносно осі X	Натисніть будь-яку кнопку, щоб закрити повідомлення про помилку. Перевірте, чи правильно встановлені вимірювальний інструмент та лазерний приймач. Лазерний приймач повинен знаходитися в межах повороту $\pm 8,5\%$ вимірювального інструмента. Перезапустіть режим.
	<b>ERR</b>	Збій режиму <b>CenterLock</b> відносно осі Y	Натисніть будь-яку кнопку, щоб закрити повідомлення про помилку. Перевірте, чи правильно встановлені вимірювальний інструмент та лазерний приймач. Лазерний приймач повинен знаходитися в межах повороту $\pm 8,5\%$ вимірювального інструмента. Перезапустіть режим.

## Технічне обслуговування і сервіс

### Технічне обслуговування і очищення

Завжди тримайте вимірювальний інструмент і пульт дистанційного управління в чистоті.

Не занурюйте вимірювальний інструмент і пульт дистанційного управління у воду або інші рідини.

Витирайте забруднення вологою м'якою ганчіркою. Не використовуйте жодних миючих засобів або розчинників. Зокрема, регулярно очищайте на вимірювальному інструменті поверхні коло вихідного отвору лазера і слідкуйте при цьому за тим, щоб не залишалося ворсинки.

Зберігайте і переносьте вимірювальний інструмент лише в футлярі (53).

Надсилайте вимірювальний інструмент на ремонт в футлярі (53).

Під час транспортування вимірювального інструмента у футлярі (53) штатив (43) можна закріплювати ременем (52) на футлярі.

### Сервіс і консультації з питань застосування

В сервісній майстерні Ви отримаєте відповідь на Ваші запитання стосовно ремонту і технічного обслуговування Вашого продукту. Малюнки в деталях і інформацію щодо запчастин можна знайти за адресою: [www.bosch-pt.com](http://www.bosch-pt.com)  
Команда співробітників Bosch з надання консультацій щодо використання продукції із задоволенням відповість

на Ваші запитання стосовно нашої продукції та приладдя до неї.

При всіх додаткових запитаннях та замовленні запчастин, будь ласка, зазначайте 10-значний номер для замовлення, що стоїть на паспортній таблиці продукту.

Гарантійне обслуговування і ремонт електроінструменту здійснюються відповідно до вимог і норм виготовлювача на території всіх країн лише у фірмових або авторизованих сервісних центрах фірми «Роберт Бош». **ПОПЕРЕДЖЕННЯ!** Використання контрафактної продукції небезпечно в експлуатації і може мати негативні наслідки для здоров'я. Виготовлення і розповсюдження контрафактної продукції переслідується за Законом в адміністративному і кримінальному порядку.

### Україна

Бош Сервісний Центр електроінструментів

вул. Крайня 1  
02660 Київ 60

Тел.: +380 44 490 2407

Факс: +380 44 512 0591

E-Mail: [pt-service@ua.bosch.com](mailto:pt-service@ua.bosch.com)

[www.bosch-professional.com/ua/uk](http://www.bosch-professional.com/ua/uk)

Адреса Регіональних гарантійних сервісних майстерень за-значена в Національному гарантійному талоні.

### Адреси інших сервісних центрів наведено нижче:

[www.bosch-pt.com/serviceaddresses](http://www.bosch-pt.com/serviceaddresses)

## Транспортування

На рекомендовані літєво-іонні акумуляторні батареї розповсюджуються вимоги щодо транспортування небезпечних вантажів. Акумуляторні батареї можуть перевозитися користувачем автомобільним транспортом без потреби дотримання додаткових норм.

При пересилці третіми особами (напр.: повітряним транспортом або транспортним експедитором) потрібно дотримуватися особливих вимог щодо упаковки та маркування. У цьому випадку у підготовці посилки повинен брати участь експерт з небезпечних вантажів.

Відсилайте акумуляторну батарею лише з непошкодженим корпусом. Заклейте відкриті контакти та запакуйте акумуляторну батарею так, щоб вона не совалася в упаковці. Дотримуйтеся, будь ласка, також можливих додаткових національних приписів.

## Утилізація



Електроінструменти, акумулятори/батареї, приладдя і упаковку треба здавати на екологічно чисту повторну переробку.



Не викидайте електроінструменти та акумуляторні батареї/батареї в побутове сміття!

## Лише для країн ЄС:

Відповідно до Європейської Директиви 2012/19/EU щодо відходів електричного та електронного обладнання та її перетворення в національне законодавство електричні пристрої, які більше не придатні до використання, а також відповідно до Європейської Директиви 2006/66/EC несправні або відпрацьовані акумуляторні батареї/батареї повинні здаватися окремо і утилізуватися екологічно чистим способом.

При неправильній утилізації відпрацьовані електричні та електронні прилади можуть мати шкідливий вплив на навколишнє середовище та здоров'я людини через можливу наявність небезпечних речовин.

## Акумулятори/батареї:

### Літєво-іонні:

Будь ласка, зважайте на вказівки в розділі Транспортування (див. „Транспортування“, Сторінка 466).

## Мазмұны

Еуразия экономикалық одағына (Кеден одағына) мүше мемлекеттер аумағында қолданылады .....	Бет 469
Ротациялық лазерге және қашықтан басқару құралына арналған қауіпсіздік техникасының нұсқаулары .....	Бет 469
Өнім және қуат сипаттамасы .....	Бет 470
Тағайындалу бойынша қолдану .....	Бет 470
Ротациялық лазер .....	Бет 470
Қашықтан басқару пульті .....	Бет 470
Көрсетілген құрамдас бөлшектер .....	Бет 470
Ротациялық лазер .....	Бет 470
Ротациялық лазердің индикация элементтері .....	Бет 471
Қашықтан басқару құралы .....	Бет 471
Керек-жарақтар/қосалқы бөлшектер .....	Бет 471
Техникалық мәліметтер .....	Бет 471
Жинау .....	Бет 473
Өлшеу құралын энергиямен жабдықтау .....	Бет 473
Акумулятормен пайдалану .....	Бет 473
Акумулятор заряды деңгейінің индикаторы .....	Бет 474
Акумуляторды оңтайлы пайдалану туралы нұсқаулар .....	Бет 474
Батареялармен пайдалану .....	Бет 474
Акумуляторды/батареяларды алмастыру (А суретін қараңыз) .....	Бет 474
Зарядталу күйінің индикаторы .....	Бет 474
Қашықтан басқару құралының қуат көзі .....	Бет 475
Пайдалану .....	Бет 475
Қашықтан басқару құралын қолданысқа енгізу .....	Бет 475
Ротациялық лазерді қолданысқа енгізу .....	Бет 475
Өлшеу құралын реттеу .....	Бет 475
Өлшеу құралын басқару .....	Бет 475
Қосу/өшіру .....	Бет 476
Қашықтан басқару құралымен/лазер қабылдағышымен байланыс орнату .....	Бет 476
<b>Bosch Levelling Remote App</b> арқылы қашықтан басқару .....	Бет 477
Демалыс режимі .....	Бет 477
Пернетақта құлпы .....	Бет 478
Пайдалану түрлері .....	Бет 478
Х және Y осьтерінің туралануы .....	Бет 478
Жұмыс режимдеріне шолу .....	Бет 478
Ротациялық жұмыс режимі .....	Бет 478
Сызықтық жұмыс режимі/нүктелі жұмыс режимі .....	Бет 478
Айналу жазықтығының ішінде сызықты/нүктені бұрау .....	Бет 478
Айналу жазықтығын тік күйде бұрау .....	Бет 479
Тік күйдегі төмен қаратылған перпендикуляр табанының автоматты функциясы .....	Бет 479
Нивелирлеу автоматикасы .....	Бет 479
Шолу .....	Бет 479
Күй өзгерістері .....	Бет 479
Соққы туралы ескерту функциясы .....	Бет 480
Көлденең күйдегі еңіс режимі .....	Бет 480
Көлденең күйдегі еңіс режиміне арналған еңіс жады (GRL 650 CHVG) .....	Бет 481
<b>SlopeProtect</b> .....	Бет 481
Қолмен басқару режимі .....	Бет 481
Көлденең күйдегі қолмен басқару режимі .....	Бет 481

Тік күйдегі қолмен басқару режимі .....	Бет 481
Функциялар .....	Бет 482
<b>CenterFind</b> режимі .....	Бет 482
<b>CenterLock</b> режимі (GRL 650 CHVG) .....	Бет 482
Шінара проекция ( <b>C</b> суретін қараңыз) .....	Бет 482
Өлшеу құралының дәлдігін тексеру .....	Бет 482
Дәлдік әсерлері .....	Бет 483
Көлденең күйдегі нивелирлеу дәлдігін тексеру .....	Бет 483
Тік күйдегі нивелирлеу дәлдігін тексеру .....	Бет 483
Өлшеу құралын калибрлеу .....	Бет 483
X және Y осі бойынша калибрлеу .....	Бет 484
Z осі бойынша калибрлеу .....	Бет 485
Пайдалану нұсқаулары .....	Бет 486
Лазер нысандық тақтасын пайдалану .....	Бет 486
Штативпен жұмыс істеу (керек-жарақ) .....	Бет 486
Лазер көру көзілдірігі (керек-жарақ) .....	Бет 486
Қабырға бекіткішімен және туралау блогымен жұмыс істеу ( <b>D</b> суретін қараңыз) .....	Бет 486
Өлшегіш рейкамен (керек-жарақ) жұмыс істеу ( <b>E</b> суретін қараңыз) .....	Бет 486
Пайдалану мысалдары .....	Бет 486
Биіктік мәндерін көшіру/тексеру ( <b>F</b> суретін қараңыз) .....	Бет 486
Жоғары қаратылған перпендикуляр табанын параллель етіп туралау / тік бұрышты белгілеу ( <b>G</b> суретін қараңыз) .....	Бет 487
Перпендикуляр/тік жазықтықты көрсету ( <b>G</b> суретін қараңыз) .....	Бет 487
Перпендикуляр/тік жазықтықты туралау ( <b>H</b> суретін қараңыз) .....	Бет 487
Лазер қабылдағышынсыз жұмыс істеу .....	Бет 487
Лазер қабылдағышымен жұмыс істеу ( <b>E</b> суретін қараңыз) .....	Бет 487
Сыртқы аймақта жұмыс істеу ( <b>E</b> суретін қараңыз) .....	Бет 487
Қалыптарды орнату ( <b>I</b> суретін қараңыз) .....	Бет 487
Еңістерді бақылау ( <b>J</b> суретін қараңыз) .....	Бет 487
Күй индикаторларына шолу .....	Бет 488
Функцияларды басқару мүмкіндіктеріне шолу .....	Бет 488
Ақаулықтарды жою .....	Бет 489
Техникалық күтім және қызмет .....	Бет 491
Қызмет көрсету және тазалау .....	Бет 491
Тұтынушыға қызмет көрсету және пайдалану кеңестері .....	Бет 491
Қызмет көрсету орталықтарының басқа да мекенжайларын мына жерден қараңыз: .....	Бет 491
Тасымалдау .....	Бет 491
Кәдеге жарату .....	Бет 491
Тек қана ЕО елдері үшін: .....	Бет 491
Аккумуляторлар/батареялар: .....	Бет 491

## Қазақ

### Еуразия экономикалық одағына (Кеден одағына) мүше мемлекеттер аумағында қолданылады

Өндірушінің өнім үшін қарастырған пайдалану құжаттарының құрамында пайдалану жөніндегі осы нұсқаулық, сонымен бірге қосымшалар да болуы мүмкін.

Сәйкестікті растау жайлы ақпарат қосымшада бар.

Өнімді өндірген мемлекет туралы ақпарат өнімнің корпусында және қосымшада көрсетілген.

Өндірілген мерзімі Нұсқаулық мұқабасының соңғы бетінде және өнім корпусында көрсетілген.

Импорттерге қатысты байланыс ақпарат өнім қаптамасында көрсетілген.

#### Өнімді пайдалану мерзімі

Өнімнің қызмет ету мерзімі 7 жыл. Өндірілген мерзімнен бастап (өндіру күні зауыт тақтайшасында жазылған) істетпей 5 жыл сақтағаннан соң, өнімді тексерусіз (сервистік тексеру) пайдалану ұсынылмайды.

#### Қызметкер немесе пайдаланушының қателіктері мен істен шығу себептерінің тізімі

- өнім корпусынан тікелей түтін шықса, пайдаланбаңыз
- жауын – шашын кезінде сыртта (далада) пайдаланбаңыз
- корпус ішіне су кірсе құрылғыны қосушы болмаңыз

#### Шекті күй белгілері

- өнім корпусының зақымдалуы

#### Қызмет көрсету түрі мен жиілігі

Әр пайдаланудан соң өнімді тазалау ұсынылады.

#### Сақтау

- құрғақ жерде сақтау керек
- жоғары температура көзінен және күн сәулелерінің әсерінен алыс сақтау керек
- сақтау кезінде температураның кенет ауытқуынан қорғау керек
- егер құрал жұмсақ сөмке немесе пластик кейсте жеткізілсе оны осы өзінің қорғағыш қабында сақтау ұсынылады
- сақтау шарттары туралы қосымша ақпарат алу үшін MEMCT 15150-69 (Шарт 1) құжатын қараңыз

#### Тасымалдау

- тасымалдау кезінде өнімді құлатуға және кез келген механикалық ықпал етуге қатаң тыйым салынады
- босату/жүктеу кезінде пакетті қысатын машиналарды пайдалануға рұқсат берілмейді.
- тасымалдау шарттары талаптарын MEMCT 15150-69 (5 шарт) құжатын оқыңыз.

### Ротациялық лазерге және қашықтан басқару құралына арналған қауіпсіздік техникасының нұсқаулары



Қауіпсіз және сенімді жұмыс істеу үшін барлық нұсқаулықтарды оқып орындау керек. Берілген нұсқаулар орындалмаған жағдайда, кіріктірілген қорғаныс құрылғыларына теріс әсер етілуі мүмкін. Ескерту тақтайшаларын еш жағдайда оқылмайтын күйге жеткізбеңіз. **ОСЫ НҰСҚАУЛАРДЫ САҚТАП ҚОЙЫҢЫЗ ЖӘНЕ ӨНІМДІ БАСҚАЛАРҒА ТАБЫС ЕТКЕНДЕ ҚОСА БЕРІҢІЗ.**

- ▶ **Абай болыңыз** – егер осы жерде берілген пайдалану немесе түзету құралдарынан басқа құралдан пайдаланса немесе басқа жұмыс әдістері орындалса бұл қауіпті сәулеге шалынуға алып келуі мүмкін.
- ▶ **Өлшеу құралы лазер ескерту тақтасымен бірге жеткізіледі** (графика бетіндегі өлшеу құралының суретінде белгіленген).
- ▶ **Егер лазер ескерту тақтасының мәтіні еліңіздің тілінде болмаса, алғаш рет қолданысқа енгізбес бұрын оның орнына еліңіздің тіліндегі жапсырманы жабыстырыңыз.**



**Лазер сәулесін адамдарға немесе жануарларға бағыттамаңыз және өзіңіз де тікелей немесе шағылысқан лазер сәулесіне қарамаңыз.** Бұл адамдардың көзін шағылдыруы мүмкін, сәтсіз оқиғаларға әкелуі немесе көзге зақым келтіруі мүмкін.

- ▶ **Егер лазер сәулесі көзге түссе көздерді жұмып басты сәуледен ары қарату керек.**
- ▶ **Лазер құрылғысында ешқандай өзгерту орындамаңыз.** Осы пайдалану нұсқаулығында сипатталған реттеу мүмкіндіктерін қауіпсіз пайдалану мүмкін.
- ▶ **Лазер көру көзілдірігін (керек-жарақ) қорғаныш көзілдірігі ретінде пайдаланбаңыз.** Лазер көру көзілдірігі лазер сәулесін жақсырақ көру үшін қолданылады, алайда лазер сәулесінен қорғамайды.
- ▶ **Лазер көру көзілдірігін (керек-жарақ) күннен қорғайтын көзілдірік ретінде немесе жол қозғалысында пайдаланбаңыз.** Лазер көру көзілдірігі ультракүлгін сәулелерден толық қорғанысты қамтамасыз етпейді және түсті сезу қабілетін азайтады.
- ▶ **Өнімді тек білікті маманға және түпнұсқа бөліктермен жөндеуге рұқсат етіңіз.** Осылайша қауіпсіздіктің сақталуына кепіл беріледі.
- ▶ **Балаларға лазер өлшеу құралын бақылаусыз пайдалануға рұқсат етпеңіз.** Олар басқа адамдардың немесе өзінің көзін абайсыздан шағылыстыруы мүмкін.

- ▶ **Жанғыш сұйықтықтар, газдар немесе шаң болатын жарылыс қаупі бар ортада жұмыс істемеңіз.** Ұшқын пайда болып, шаңды немесе буды тұдандыруы мүмкін.
- ▶ **Саулелену көзін көру үшін дүрбі немесе лупа сияқты ешқандай оптикалық жинағыш құралдарды пайдаланбаңыз.** Олар көзіңізге зақым келтіруі мүмкін.
- ▶ **Акумуляторларды немесе батареяларды ашпаңыз.** Қысқа тұйықталу қаупі бар.
- ▶ **Акумулятор зақымдалған немесе дұрыс пайдаланылмаған жағдайда, одан бу шығуы мүмкін.** Акумулятор жанып немесе жарылып қалуы мүмкін. Таза ауа ішке тартыңыз және шағымдар болса, дәрігердің көмегіне жүгініңіз. Бу тыныс алу жолдарын тітіркендіруі мүмкін.
- ▶ **Акумулятор дұрыс пайдаланылмаған немесе зақымдалған жағдайда, аккумулятордан сұйықтық ағуы мүмкін. Оған тиемеңіз. Кездейсоқ теріге тигенде, сол жерді сумен шайыңыз. Сұйықтық көзге тисе, медициналық көмек алыңыз.** Акумулятордағы сұйықтық теріні тітіркендіруі немесе күйдіруі мүмкін.
- ▶ **Шеге немесе бұрауыш сияқты ұшты заттар немесе сыртқы әсер арқылы аккумулятор зақымдануы мүмкін.** Бұл қысқа тұйықталуға алып келіп, аккумулятор жануы, түтін шығаруы, жарылуы немесе қызып кетуі мүмкін.
- ▶ **Пайдаланылмайтын аккумуляторды түйіспелерді тұйықтауы мүмкін қыстырғыштардан, тиындардан, кілттерден, шегелерден, винттерден және басқа ұсақ темір заттардан сақтаңыз.** Акумулятор түйіспелерінің арасындағы қысқа тұйықталу күйіктерге немесе өртке әкелуі мүмкін.
- ▶ **Bosch аккумуляторын тек өндіруші ұсынған өнімдерде пайдаланыңыз.** Осылайша ғана аккумулятор қауіпті артық жүктемеден қорғалады.
- ▶ **Акумуляторлық батареяны тек өндіруші көрсеткен зарядтау құрылғысымен зарядтаңыз.** Зарядтау құрылғысы белгілі бір аккумуляторлар түріне арналған, оны басқа аккумуляторларды зарядтау үшін пайдалану өрт қаупін тудырады.



**Акумуляторларды жылудан, сондай-ақ, мысалы, үздіксіз күн жарығынан, оттан, кірден, судан және ылғалдан қорғаңыз.**



Жарылыс және қысқа тұйықталу қаупі туындайды.



**Магниттік керек-жарақтарды имплантаттардың және кардиостимулятор немесе инсулин сорғысы сияқты басқа да медициналық құрылғылардың жанына қоймаңыз.** Керек-жарақтардың магниттері имплантаттардың немесе медициналық құрылғылардың жұмысына әсер ететін өріс тудырады.

- ▶ **Магнитті аксессуарды магнитті дерек тасымалдаушылар мен магнитке сезімтал аспаптардан алыс ұстаңыз.** Аксессуарлар магниттерінің әсері қалпына келтіруге болмайтын деректер жоғалуына алып келуі мүмкін.
- ▶ **Абай болыңыз! Өлшеу құралын Bluetooth® бен пайдалануда басқа құралдар мен жабдықтар, ұшақ және медициналық құралдар (мысалы, кардиостимулятор, есту құралдары) жұмысында кедергілер пайда болуы мүмкін.** Сондай-ақ жақын тұрған адамдар мен хайуандарға зиян тудыру қаупін толық жою мүмкін емес. Өлшеу құралын Bluetooth® бен медициналық құралдар, жанар май бекеттері, химиялық жабдықтар, жарылу қаупі бар және жарылатын аймақтар жанында пайдаланбаңыз. Өлшеу құралын Bluetooth® бен ұшақтарда пайдаланбаңыз. Денеге жақын аймақта ұзақ уақыт пайдаланбаңыз.

Bluetooth® сөз белгісі, сондай-ақ сурет белгілері (логотиптер) Bluetooth SIG, Inc компаниясының тіркелген сауда белгілері және жеке меншігі болып табылады. Осы сөз/сурет белгісінің Robert Bosch Power Tools GmbH тарапынан әр қолданылуы лицензия бойынша жүзеге асады.

## Өнім және қуат сипаттамасы

Пайдалану нұсқаулығының алғы бөлігінің суреттерін ескеріңіз.

### Тағайындалу бойынша қолдану

#### Ротациялық лазер

Өлшеу құралы дәл көлденең, тік сызықтарды, нысаналау сызықтары мен перпендикуляр нүктелерді өлшеуге және тексеруге арналған.

Өлшеу құралы ішкі мен сыртқы аймақтарда пайдалануға арналған.

#### Қашықтан басқару пульті

Қашықтан басқару пульті **Bosch** ротациялық лазерлерін Bluetooth® арқылы басқаруға арналған.

Қашықтан басқару пульті іште және сыртта пайдалануға жарамды.

### Көрсетілген құрамдас бөлшектер

Көрсетілген құрамдас бөлшектердің нөмірлері графикалық беттердегі өлшеу құралы мен қашықтан басқару құралының көрсетіліміне негізделген.

#### Ротациялық лазер

- (1) Батарея бөлімінің қақпағы
- (2) Батарея бөлімі қақпағының бекіткіші
- (3) Төмен еңкейту түймесі ▼ / сағат тілінің бағытымен бұрау түймесі ↻
- (4) Жоғары еңкейту түймесі ▲ / сағат тілінің бағытына қарсы бұрау түймесі ↻
- (5) Сызықтық режим түймесі



- (6) Ротациялық режим түймесі
- (7) Bluetooth® түймесі
- (8) Айнымалы лазер сәулесі
- (9) Лазер сәулесінің шығыс саңылауы
- (10) Жоғары қаратылған перпендикуляр табаны<sup>a)</sup>
- (11) Қосу/өшіру түймесі
- (12) Күй индикаторы
- (13) Қолмен басқару режимінің түймесі
- (14) Еңісті реттеу түймесі
- (15) Дисплей
- (16) Туралау белгісі
- (17) Тасымалдау тұтқасы
- (18) Штатив бекіткіші, 5/8 дюйм (көлденең)
- (19) Лазер ескерту тақтасы
- (20) Штатив бекіткіші, 5/8 дюйм (тік)
- (21) Сериялық нөмір
- (22) Батарея адаптері
- (23) Аккумулятор/батарея адаптерінің босату түймесі
- (24) Аккумулятор<sup>b)</sup>

- a) Тік жұмыс режимінде жоғары қаратылған перпендикуляр табаны 90° анықтамалық нүкте ретінде қолданылады.
- b) Бейнеленген немесе сипатталған жабдықтар стандартты жеткізу көлемімен қамтылмайды. Толық жабдықтарды біздің жабдықтар бағдарламамыздан табасыз.

#### Ротациялық лазердің индикация элементтері

- (a) Лазер жұмыс режимінің индикаторы
- (b) Bluetooth® арқылы байланыс индикаторы
- (c) Соққы туралы ескерту функциясының индикаторы
- (d) Аккумулятордың/батареялардың заряды деңгейінің индикаторы
- (e) Төмен қаратылған перпендикуляр табаны функциясының индикаторы
- (f) X осі бойынша еңіс бұрышының индикаторы
- (g) Y осі бойынша еңіс бұрышының индикаторы
- (h) Айналу жылдамдығының индикаторы
- (i) Жылдам қол жеткізу түймелерінің белгілері

#### Қашықтан басқару құралы

- (25) Төмен қаратылған перпендикуляр табаны функциясының түймесі
- (26) Ротациялық режим түймесі
- (27) Демальс режимінің түймесі
- (28) Сызықтық режим түймесі
- (29) Сағат тілінің бағытына қарсы бұрау түймесі
- (30) Жоғары еңкейту түймесі
- (31) Еңісті реттеу түймесі
- (32) Сигнал жіберу индикаторы
- (33) X осінің күй индикаторы
- (34) Y осінің күй индикаторы
- (35) Төмен еңкейту түймесі
- (36) Сағат тілінің бағытымен бұрау түймесі
- (37) Батарея бөлімі қақпағының бекіткіші
- (38) Сериялық нөмір
- (39) Батарея бөлімінің қақпағы
- (40) Қашықтан басқару құралы<sup>a)</sup>

- a) Бейнеленген немесе сипатталған жабдықтар стандартты жеткізу көлемімен қамтылмайды. Толық жабдықтарды біздің жабдықтар бағдарламамыздан табасыз.

#### Керек-жарақтар/қосалқы бөлшектер

- (41) Лазер қабылдағышы<sup>a)</sup>
- (42) Өлшегіш рейка<sup>a)</sup>
- (43) Штатив<sup>a)</sup>
- (44) Қабырға бекіткіші/туралау блогы<sup>a)</sup>
- (45) Қабырға бекіткішінің бекіткіш саңылаулары<sup>a)</sup>
- (46) Қабырға бекіткішін шамамен реттеуге арналған батырма<sup>a)</sup>
- (47) Қабырға бекіткішін дәл реттегіш бұранда<sup>a)</sup>
- (48) Қабырға бекіткішінің 5/8 дюймдік бұрандасы<sup>a)</sup>
- (49) Магнит<sup>a)</sup>
- (50) Лазер көру көзілдірігі<sup>a)</sup>
- (51) Лазер нысандық тақтасы<sup>a)</sup>
- (52) Бау<sup>a)</sup>
- (53) Шабадан<sup>a)</sup>

- a) Бейнеленген немесе сипатталған жабдықтар стандартты жеткізу көлемімен қамтылмайды. Толық жабдықтарды біздің жабдықтар бағдарламамыздан табасыз.

#### Техникалық мәліметтер

Ротациялық лазер	GRL 600 CHV	GRL 650 CHVG
Өнім нөмірі	3 601 K61 F..	3 601 K61 V..
Жұмыс аймағы (радиус)		
– лазер қабылдағышынсыз макс. <sup>A)</sup>	30 м	35 м
– лазер қабылдағышымен макс.	300 м	325 м
30 м арақашықтықтағы нивелирлеу дәлдігі <sup>B)C)</sup>		
– көлденеңінен	±1,5 мм	±1,5 мм

Ротациялық лазер	GRL 600 CHV	GRL 650 CHVG
– тігінен	±3 мм	±3 мм
Өздігінен нивелирлеу диапазоны	±8,5 % (±5°)	±8,5 % (±5°)
Нивелирлеу уақыты (ең көбі 3 % еңісте)	30 с	30 с
Айналу жылдамдығы	150/300/600 мин <sup>-1</sup>	150/300/600 мин <sup>-1</sup>
Бір/екі осьті еңіс режимі	±8,5 %	±8,5 %
Еңіс режиміндегі дәлдігі <sup>(B)</sup>	±0,2 %	±0,2 %
Негізгі биіктіктің үстіндегі макс. пайдалану биіктігі	2000 м	2000 м
Салыстырмалы ауа ылғалдылығы, макс.	90 %	90 %
Ластану дәрежесі IEC 61010-1 стандарты бойынша	2 <sup>E)</sup>	2 <sup>E)</sup>
Лазер класы	2	2
Лазер түрі	630–650 нм, < 1 мВт	500–540 нм, < 1 мВт
Айырмашылық	< 1,5 мрад (толық бұрыш)	< 1,5 мрад (толық бұрыш)
Ұсынылатын лазер қабылдағышы	LR 60	LR 65 G
Штатив бекіткіші (көлденең/тік)	5/8 дюйм	5/8 дюйм
Өлшеу құралының тұтынылатын қуаты		
– Аккумулятор (литий-иондық)	18 В	18 В
– Батареялар (сілтілі марганец) (батарея адаптері бар)	4 × 1,5 В LR20 (D)	4 × 1,5 В LR20 (D)
Жұмыс ұзақтығы шам.		
– аккумулятормен (4 А-сағ)	60 сағ	50 сағ
– Батареялармен	70 сағ	60 сағ
Bluetooth® өлшеу құралы		
– Класс	1	1
– Үйлесімділігі <sup>F)</sup>	Bluetooth® 5.0/4.X (Low Energy)	Bluetooth® 5.0/4.X (Low Energy)
– Сигнал арақашықтығы, макс. <sup>G)</sup>	100 м	100 м
– Қызметтік жиіліктер диапазоны	2402–2480 МГц	2402–2480 МГц
– Тарату қуаты, макс.	6,3 мВт	6,3 мВт
Bluetooth® смартфон		
– Үйлесімділігі <sup>F)</sup>	Bluetooth® 5.0/4.X (Low Energy)	Bluetooth® 5.0/4.X (Low Energy)
– Операциялық жүйе <sup>H)</sup>	Android 6 (және одан кейінгі нұсқасы) iOS 11 (және одан кейінгі нұсқасы)	Android 6 (және одан кейінгі нұсқасы) iOS 11 (және одан кейінгі нұсқасы)
Салмағы ЕРТА-Procedure 01:2014 құжатына сай		
– аккумулятормен <sup>I)</sup>	4,2–4,8 кг	4,2–4,8 кг
– Батареялармен	4,6 кг	4,6 кг
Өлшемдері (ұзындығы × ені × биіктігі)	327 × 188 × 278 мм	327 × 188 × 278 мм
Қорғаныс дәрежесі	IP 68	IP 68
Төңкерудегі сынақ биіктігі <sup>J)</sup>	2 м	2 м
Зарядтау кезіндегі ұсынылатын қоршаған орта температурасы	0 °C ... +35 °C	0 °C ... +35 °C
Рұқсат етілген қоршаған орта температурасы		
– Жұмыс кезінде	-10 °C ... +50 °C	-10 °C ... +50 °C
– Сақтау кезінде	-20 °C ... +50 °C	-20 °C ... +50 °C

Ротациялық лазер	GRL 600 CHV	GRL 650 CHVG
Ұсынылатын аккумуляторлар	GBA 18V... ProCORE18V 4,0 Ah/8,0 Ah	GBA 18V... ProCORE18V 4,0 Ah/8,0 Ah
Ұсынылатын зарядтағыш құрылғылар	GAL 18... GAX 18... GAL 36...	GAL 18... GAX 18... GAL 36...

- A) Жұмыс аймағын қолайсыз қоршау шарттарында (мысалы тікелей күн сәулелерінде) қысқарту мүмкін.
- B) 20 °C
- C) ось бойымен
- D) ±8,5% шамасындағы макс. еңіс жағдайында макс. ауытқу ±0,2% құрайды.
- E) Тек қана тоқ өткізбейтін лас пайда болады, бірақ кейбір жағдайларда еру нәтижесінде тоө өткізу қабілеті пайда болуы күтіледі.
- F) *Bluetooth*<sup>®</sup>-төмен энергиялық құрылғыларда модель мен операциялық жүйеге байланысты ретте байланысты құру мүмкін емес. *Bluetooth*<sup>®</sup> құрылғылары SPP профилін қолдауы керек.
- G) Жететін қашықтық сыртқы шарттарға байланысты ретте, сонымен бірге пайдаланған қабылдау құрылғысына байланысты, қатты өзгеруі мүмкін. Жабық бөлмелер ішінде және метал кедергілер (мысалы, қабырғалар, сөрелер, чехолдан т.б.) арқылы *Bluetooth*<sup>®</sup> жететін қашықтығы қатты қысқаруы мүмкін.
- H) **Bosch Levelling Remote App** жаңартымдарына байланысты операциялық жүйенің кейінгі нұсқалары қажет болуы мүмкін.
- I) пайдаланған аккумуляторға байланысты
- J) Штативке көлденең күйде монтаждалған өлшеу құралы тегіс бетон беттерде төңкеріледі.
- Өлшеу құралының зауыттық тақтайшадағы сериялық нөмірі (21) оны дұрыс анықтауға көмектеседі.

Қашықтан басқару құралы	RC 6
Өнім нөмірі	3 601 K69 R..
Жұмыс аймағы (радиус), макс.	100 м
Жұмыс температурасы	-10 °C ... +50 °C
Сақтау температурасы	-20 °C ... +70 °C
Негізгі биіктіктің үстіндегі макс. пайдалану биіктігі	2000 м
Салыстырмалы ауа ылғалдылығы, макс.	90 %
Ластану дәрежесі IEC 61010-1 стандарты бойынша	2 <sup>A</sup> )
<i>Bluetooth</i> <sup>®</sup> қашықтан басқару құралы	
- Класс	1
- Үйлесімділігі <sup>B)</sup>	<i>Bluetooth</i> <sup>®</sup> 5.0/4.X (Low Energy)
- Сигнал арақашықтығы, макс. <sup>C)</sup>	100 м
- Қызметтік жиіліктер диапазоны	2402–2480 МГц
- Тарату қуаты, макс.	6,3 мВт
Батареялар	2 × 1,5 В LR6 (AA)
Салмағы ЕРТА-Procedure 01:2014 құжатына сай	0,17 кг
Өлшемдері (ұзындығы × ені × биіктігі)	122 × 59 × 27 мм
Қорғаныс дәрежесі	IP 54

- A) Тек қана тоқ өткізбейтін лас пайда болады, бірақ кейбір жағдайларда еру нәтижесінде тоө өткізу қабілеті пайда болуы күтіледі.
- B) *Bluetooth*<sup>®</sup>-төмен энергиялық құрылғыларда модель мен операциялық жүйеге байланысты ретте байланысты құру мүмкін емес. *Bluetooth*<sup>®</sup> құрылғылары SPP профилін қолдауы керек.
- C) Жететін қашықтық сыртқы шарттарға байланысты ретте, сонымен бірге пайдаланған қабылдау құрылғысына байланысты, қатты өзгеруі мүмкін. Жабық бөлмелер ішінде және метал кедергілер (мысалы, қабырғалар, сөрелер, чехолдан т.б.) арқылы *Bluetooth*<sup>®</sup> жететін қашықтығы қатты қысқаруы мүмкін.

## Жинау

### Өлшеу құралын энергиямен жабдықтау

Өлшеу құралы стандартты батареялармен не Bosch литий-иондық аккумулятормен жұмыс істейді.

Әдеттегі аккумуляторларды (мысалы, никель-металл гибридин) пайдаланбаңыз.

### Аккумулятормен пайдалану

- **Тек техникалық мәліметтерде жазылған зарядтау құралдарын пайдаланыңыз.** Тек қана осы зарядтау

құралдары сіздің өлшеу құралыңыздың ішінде литий-иондық аккумулятормен сәйкес.

**Нұсқау:** Өлшеу құралыңызға арналмаған аккумуляторды пайдалану өлшеу құралының қате жұмыс істеуіне немесе зақымдануына алып келуі мүмкін.

**Нұсқау:** аккумулятор ішінара зарядталған күйде жеткізіледі. Аккумулятордың толық қуатын пайдалану үшін оны алғаш рет пайдаланудан алдын толық зарядтаңыз.



Литий-иондық аккумуляторды пайдалану мерзімін қысқартусыз кез келген уақытта зарядтауға болады. Зарядтау процесін үзу аккумулятордың зақымдалуына әкелмейді.

Литий-иондық аккумулятор электрондық элементтерді қорғау "Electronic Cell Protection (ECP)" арқылы терең заряд жоғалтудан қорғалған. Аккумулятордың тогы бітсе, қорғау жүйесі өлшеу құралын өшіреді.

► **Қорғағыш өшіргіш өшірілгеннен соң өлшеу құралын қайта қоспаңыз.** Әйтпесе аккумулятор зақымдануы мүмкін.

#### Аккумулятор заряды деңгейінің индикаторы

Аккумулятор өлшеу құралынан шығарылса, заряд деңгейін аккумулятордағы заряд деңгейі индикаторының жасыл түсті жарық диодтары арқылы қарап шығуға болады.

Заряд деңгейін көрсету үшін заряд деңгейінің индикаторына арналған  немесе  түймесін басыңыз.

Заряд деңгейінің индикаторына арналған түймені басқаннан кейін ешқандай жарық диоды жанбаса, бұл аккумулятордың ақаулы және оны ауыстыру керек екендігін білдіреді.

#### Аккумулятор түрі GBA 18V...



Жарық диодтары	Қуаты
Үздіксіз жарық 3× жасыл	60–100 %
Үздіксіз жарық 2× жасыл	30–60 %
Үздіксіз жарық 1× жасыл	5–30 %
Жыпылықтау 1× жасыл	0–5 %

#### Аккумулятор түрі ProCORE18V...



Жарық диодтары	Қуаты
Үздіксіз жарық 5× жасыл	80–100 %
Үздіксіз жарық 4× жасыл	60–80 %
Үздіксіз жарық 3× жасыл	40–60 %
Үздіксіз жарық 2× жасыл	20–40 %
Үздіксіз жарық 1× жасыл	5–20 %
Жыпылықтау 1× жасыл	0–5 %

#### Аккумуляторды оңтайлы пайдалану туралы нұсқаулар

Аккумуляторды сұйықтықтардан және ылғалдан қорғаңыз.

Аккумуляторды тек –20 °C ... 50 °C температура ауқымында сақтаңыз. Аккумуляторды жазда көлікте қалдырмаңыз.

Аккумулятордың желдету тесігін жұмсақ, таза және құрғақ қылшақпен мұқият тазалаңыз.

Пайдалану мерзімінің айтарлықтай қысқаруы аккумулятордың ескіргенін және ауыстыру керектігін білдіреді.

Қоқыстарды қайта өңдеу туралы нұсқауларды орындаңыз.

#### Батареялармен пайдалану

Өлшеу құралы үшін алкалин марганец батареясын пайдалану ұсынылады.

Батареяларды батарея адаптеріне **(22)** енгізіңіз. Бұл ретте полярлықтың батарея адаптеріндегі суретке сәйкес келгеніне көз жеткізіңіз.

► **Батарея адаптері тек тиісті Bosch тексеру камерасын пайдалануға арналған болып электр құралдарымен пайдалануға болмайды.**

Барлық батареяларды бірдей алмастырыңыз. Тек бір өндірушінің және қуаты бірдей батареяларды пайдаланыңыз.

► **Өлшеу құралын ұзақ уақыт пайдаланбасаңыз, батареяны өлшеу құралынан шығарып алыңыз.**

Ұзақ уақыт сақтаған жағдайда, өлшеу құралындағы батареяларды тот басуы және олардың заряды өздігінен таусылуы мүмкін.

#### Аккумуляторды/батареяларды алмастыру (А суретін қараңыз)

Аккумуляторды/батареяларды алмастыру үшін батарея бөлімі қақпағының бекіткішін **(2)**  күйіне жылжытып, батарея бөлімінің қақпағын **(1)** ашыңыз.

Зарядталған аккумуляторды **(24)** немесе батареялар салынған батарея адаптерін **(22)** батарея бөліміне шерту дыбысымен тірелгенше енгізіңіз.



Аккумуляторды **(24)** немесе батарея адаптерін **(22)** шығару үшін босату түймесін **(23)** басып, аккумуляторды немесе батарея адаптерін батарея бөлімінен тартып шығарыңыз. **Бұл ретте күш салмаңыз.**

Батарея бөлімінің қақпағын **(1)** жауып, бекіткішті **(2)**  күйіне жылжытыңыз.

#### Зарядталу күйінің индикаторы

Дисплейдегі заряд деңгейінің индикаторы **(d)** аккумулятордың немесе батареялардың заряд деңгейін көрсетеді:

Индикатор	Қуаты
	60–100%
	30–60%
	5–30%

Индикатор	Қуаты
	0–5%
	Аккумулятордың немесе батареялардың заряды таусылған болса, ескерту хабары бірнеше секундқа пайда болып, күй индикаторы (12) жылдам ырғақпен қызыл түспен жыпылықтайды. Содан кейін өлшеу құралы өшіп

қалады.

### Қашықтан басқару құралының қуат көзі

Қашықтан басқару құралы үшін сілтілі марганец батареяларын пайдалануға кеңес беріледі.

Батарея бөлімі қақпағының бекіткішін (37) (мысалы, тийнмен)  күйіне бұраңыз. Батарея бөлімінің қақпағын (39) ашып, батареяларды енгізіңіз.

Батарея бөлімінің ішіндегі суретте көрсетілгендей полюстардың дұрыс орналасуын қамтамасыз етіңіз.

Батарея бөлімінің қақпағын (39) жауып, батарея бөлімі қақпағының бекіткішін (37)  күйіне бұраңыз.

- ▶ **Қашықтан басқару құралын ұзақ уақыт пайдаланбасаңыз, оның ішінен батареяларды шығарып алыңыз.** Қашықтан басқару құралында ұзақ уақыт сақталған батареяларды тот басуы және олардың заряды өздігінен таусылуы мүмкін.

**Нұсқау:** Bluetooth® функциясы батареялар қашықтан басқару пультінде салынып тұрғанша іске қосылып тұрады. Осы функциядан қуат тұтынылуына жол бермеу үшін батареяларды шығаруға болады.

## Пайдалану

- ▶ **Өлшеу құралы мен қашықтан басқару пультін ылғалдан және тікелей күн сәулелерінен қорғаңыз.**
- ▶ **Өлшеу құралы мен қашықтан басқару құралына айрықша температуралардың немесе температура өзгерістерінің әсерін тигізбеңіз.** Оны, мысалы, автокөлікте ұзақ уақытқа қалдырмаңыз. Өлшеу құралы мен қашықтан басқару құралын температура шұғыл өзгерген жағдайда температурасын реттегеннен кейін ғана пайдаланыңыз. Өлшеу құралымен жұмыс істеуді жалғастырмаз бұрын әрдайым дәлдік тексерісін өткізіңіз (қараңыз „Өлшеу құралының дәлдігін тексеру“, Бет 482). Айрықша температура немесе температура өзгерістері орын алған жағдайда, өлшеу құралының дәлдігі төмендеуі мүмкін.
- ▶ **Өлшеу құралын қатты соғылудан немесе түсуден сақтаңыз.** Сыртқы күшті әсерлерден кейін өлшеу құралының жұмысын жалғастырудан бұрын әрдайым дәлдік тексеруін орындау керек (қараңыз „Өлшеу құралының дәлдігін тексеру“, Бет 482).

## Қашықтан басқару құралын қолданысқа енгізу

Кернеуі жеткілікті батареялар қолданылса, қашықтан басқару құралы жұмыс істеп тұрады.

Қашықтан басқару құралын іске қосу үшін қашықтан басқару құралының кез келген түймесін басыңыз.

Ротациялық лазердегі осьтердің күйі шақырылып, қашықтан басқару құралындағы (33) және (34) күй индикаторларында көрсетіледі.

Күй индикаторлары жанып тұрғанша, қашықтан басқару құралындағы түймені келесі рет әр басқан сайын ротациялық лазердегі тиісті реттеу өзгертіледі. Қашықтан басқару құралындағы сигнал жіберу индикаторының (32) жануы сигналдың жіберілгенін көрсетеді.

Қуат үнемдеу үшін, қашықтан басқару құралы қысқа уақыттан кейін ажыратылады және (33) және (34) күй индикаторлары қайтадан сөніп қалады.

Өлшеу құралын қашықтан басқару құралымен қосу/өшіру мүмкін емес.

### Ротациялық лазерді қолданысқа енгізу

- ▶ **Жұмыс аймағын лазер сәулесін қайтаруы немесе оған кедергі келтіруі мүмкін бөгеттерден таза ұстаңыз. Мысалы, қайтарғыш немесе жылтыр беттердің үстін жауып қойыңыз. Шыны әйнектер немесе ұқсас материалдар арқылы өлшемеңіз.** Лазер сәулесі қайтарылған немесе оған кедергі келтірілген жағдайда, өлшеу нәтижелері қате болуы мүмкін.

### Өлшеу құралын реттеу

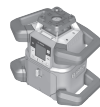

Көлденең күй



Тік күй

Өлшеу құралын көлденең немесе тік күйде тұрақты бетке орналастырып, штативке (43) немесе қабырға бекіткішіне (44) туралау блогымен орнатыңыз.

Жоғары нивелирлеу дәлдігіне байланысты өлшеу құралы дiрiлге және күй өзгерiстерiне өте сезiмтал жауап қайтарады. Сондықтан қосымша нивелирлеу себебiнен болатын жұмыс үзiлiстерiнiң алдын алу үшiн өлшеу құралының тұрақты күйiне көз жеткiзiңiз.

### Өлшеу құралын басқару

Өлшеу құралының негiзгi функциялары өлшеу құралындағы түймелер арқылы және қашықтан басқару құралы (40) арқылы басқарылады. Қосымша функциялар қашықтан басқару құралы (40), лазер қабылдағышы (41) немесе **Bosch Levelling Remote App** арқылы қолжетiмдi (қараңыз „Функцияларды басқару мүмкiндiктерiне шолу“, Бет 488).

Өлшеу құралының дисплейіндегі (15) индикацияға мына шарттар қолданылады:

- Функция түймесін (мысалы, сызықтық режим түймесін (5)) алғаш рет басқанда, функцияның ағымдағы реттеулері көрсетіледі. Функция түймесін келесі рет басқанда, реттеулер өзгертіледі.
- Дисплейдің астыңғы аймағында әртүрлі режимдерде жылдам қол жеткізу түймелерінің белгілері (i) көрсетіледі. Дисплейге тағайындалған қатысты функция түймелерінің (жылдам қол жеткізу түймелерінің) көмегімен белгілермен (i) көрсетілген функцияларды орындауға болады (B суретін қараңыз). Белгілер байланысты мәзірге қарай пайдалануға болатын функция түймелерін (мысалы, ротациялық режим мәзірінде ротациялық режим түймесі (6)) немесе Алға (→), Артқа (←) немесе Растау (↻) сияқты қосымша функцияларды көрсетеді.
- Жылдам қол жеткізу түймелерінің белгілері (i) арқылы төмен еңкейту түймесі / сағат тілінің бағытымен бұрау түймесі (3) және жоғары еңкейту түймесі / сағат тілінің бағытына қарсы бұрау түймесі (4) ағымдағы мәзірде төмен еңкейту (▼) немесе жоғары еңкейту (▲) немесе сағат тілінің бағытымен бұрау (⌚) немесе сағат тілінің бағытына қарсы бұрау (⌚) үшін пайдаланылатынын анықтауға болады.
- Түймені соңғы рет басқаннан кейін 5 с ішінде индикатор автоматты түрде басты экранға қайтып оралады.
- Түймені әр басқан сайын немесе өлшеу құралының жеткені туралы сигнал әр берілген сайын дисплей (15) жанады. Жарық түймені соңғы рет басқаннан кейін шамамен 1 мин ішінде сөнеді.

Өлшеу құралындағы немесе қашықтан басқару құралындағы тиісті еңкейту немесе бұрау түймелері ұзақ басылып тұрғанда, әртүрлі функциялардағы еңкейту немесе бұрау әрекеттері жылдамдауы мүмкін.

Өлшеу құралын өшірген кезде, барлық функциялар стандартты реттеу күйіне қайтарылады.

### Қосу/өшіру

**Нұсқау:** алғаш рет қолданысқа енгізгеннен кейін және жұмысты әр бастамас бұрын дәлдік тексерісін өткізіңіз (қараңыз „Өлшеу құралының дәлдігін тексеру“, Бет 482).

Өлшеу құралын қосу үшін қосу/өшіру түймесін (11) басыңыз. Іске қосу реттілігі бірнеше секундқа пайда болып, содан кейін басты экран көрсетіледі. Өлшеу құралы айнымалы лазер сәулесін (8) және жоғары қаратылған перпендикуляр табанын (10) шығару саңылауларынан (9) жібереді.

- ▶ **Лазер сәулесін адамдарға немесе жануарларға бағыттамаңыз және тіпті алыстан болсын жарық сәулесіне өзіңіз қарамаңыз.**



Нивелирлеу автоматты түрде басталады және дисплейдегі нивелирлеудің жыпылықтайтын белгісі, жыпылықтайтын лазер сәулелері және жасыл түспен жыпылықтайтын күй индикаторы (12) арқылы

көрсетіледі (қараңыз „Нивелирлеу автоматикасы“, Бет 479).



Нивелирлеу сәтті түрде аяқталғаннан кейін, басты экран көрсетіліп, лазер сәулелері үздіксіз жанып тұрады, айналу басталады да, күй индикаторы (12) үздіксіз жасыл түспен жанып тұрады.

- ▶ **Қосулы зарядтау құралын бақылаусыз қалдырмаңыз және өлшеу құралын пайдаланудан соң өшіріңіз.** Лазер сәулесімен адамдардың көзін шағылыстыру мүмкін.



Өлшеу құралын өшіру үшін қосу/өшіру түймесін (11) дисплейде өшіру белгісі пайда болғанша басып тұрыңыз.



50°C шамасындағы макс. рұқсат етілген жұмыс температурасынан асырған жағдайда, ескерту хабары бірнеше секундқа пайда болып, күй индикаторы (12) қызыл түспен жыпылықтайды.

Содан кейін өлшеу құралы лазер диодтарын қорғау үшін өшіріледі. Өлшеу құралы суығаннан кейін қайтадан жұмыс істеуге дайын және оны қайта қосуға болады.

### Қашықтан басқару құралымен/лазер қабылдағышымен байланыс орнату

Өлшеу құралы мен жинақтағы қашықтан басқару құралы (40) және жинақтағы лазер қабылдағышы (41) зауыттан жеткізілген кезде әлдеқашан Bluetooth® арқылы қосылып тұрады.

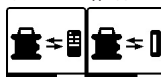

Қашықтан басқару құралын немесе лазер қабылдағышын байланыстыру үшін Bluetooth® түймесін (7) дисплейде қашықтан басқару

құралымен/лазер қабылдағышымен байланыс орнату белгісі пайда болғанша басып тұрыңыз.

Қашықтан басқару құралымен байланыс орнату үшін қашықтан басқару құралындағы сағат тілінің бағытына қарсы бұрау түймесін (29) және сағат тілінің бағытымен бұрау түймесін (36), (33) және (34) күй индикаторлары жыпылықтай бастағанша, бір уақытта басыңыз. Қашықтан басқару құралымен байланыс орнатылып жатқан кезде, қашықтан басқару құралындағы күй индикаторлары жасыл түспен кезектесіп жыпылықтайды.

Лазер қабылдағышымен байланыс орнату үшін лазер қабылдағышындағы X осі мен Y осінің түймелерін, лазер қабылдағышының дисплейінде байланыс орнату туралы хабар пайда болғанша, бір уақытта басып тұрыңыз. Бұл

ретте лазер қабылдағышының пайдалану бойынша нұсқаулығын ұстанаңыз.



Қашықтан басқару құралымен немесе лазер қабылдағышымен сәтті орнатылған байланыс дисплейде расталады. Қашықтан басқару құралымен байланыс сәтті түрде орнатылған жағдайда, қашықтан басқару құралындағы **(33)** және **(34)** күй индикаторлары 3 с ішінде жасыл түспен жанып тұрады.

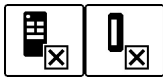

Байланыс орнату мүмкін болмаса, дисплейде ақау туралы хабар көрсетіледі.

Қашықтан басқару құралымен байланыс орнату әрекеті сәтсіз аяқталған жағдайда, қашықтан басқару құралындағы **(33)** және **(34)** күй индикаторлары 3 с ішінде қызыл түспен жанып тұрады. 2 лазер қабылдағышын бір уақытта өлшеу құралымен байланыстыруға болады және өлшеу құралымен бірге пайдалануға болады.

Қосымша қашықтан басқару құралдары немесе лазер қабылдағыштары қосылған жағдайда, ең ескі байланыс сәйкесінше жойылады.

#### Bosch Levelling Remote App арқылы қашықтан басқару

Өлшеу құралы Bluetooth® модулімен жабдықталған, ол радио арқылы смартфоннан Bluetooth® интерфейсі арқылы қашықтан басқаруға мүмкіндік береді.

Бұл функцияны пайдалану үшін (App) "Bosch Levelling Remote App" бағдарламасы керек болады. Оны соңғы құрылғыға байланысты тiстi App-Store-дан (Apple App Store, Google Play Store) жүктеп алуға болады.

Bluetooth® байланысы үшін талап етілетін жүйелік алғышарттар туралы [www.bosch-pt.com](http://www.bosch-pt.com) Bosch интернет торабында табасыз.

Bluetooth® арқылы қашықтан басқаруда мобильді соңғы құрылғы мен өлшеу құралы арасында жаман қабылдау шарттары пайда болады.

Bluetooth® функциясы әдеттегідей қосылып тұрады.

Қашықтан басқаруға арналған Bluetooth® функциясын қолданба арқылы қайта қосу үшін Bluetooth® түймесін **(7)** басыңыз. Басты экранда Bluetooth® арқылы байланыс индикаторы **(b)** сенеді.

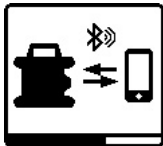

Қашықтан басқаруға арналған Bluetooth® функциясын қолданба арқылы қайта қосу үшін Bluetooth® түймесін **(7)** қысқаша басыңыз. Смартфонмен байланыс орнату белгісі дисплейде пайда болады. Ақырғы мобильді құрылғыда

Bluetooth® интерфейсінің іске қосылуын қамтамасыз етіңіз.



Байланыстың сәтті орнатылуы дисплейде расталады. Басты экранда ағымдағы байланысты Bluetooth® арқылы байланыс индикаторы **(b)** арқылы анықтауға болады.



Байланыс орнату мүмкін болмаса, дисплейде ақау туралы хабар көрсетіледі.

Bosch бағдарламаларын бастаудан соң мобильды құралмен өлшеу құралы арасында байланыс жасалады. Бірнеше белсенді өлшеу құралы табылса керекті өлшеу құралын таңдаңыз. Егер белсенді өлшеу құралы табылса байланыс автоматты ретте жасалады.

Bluetooth® арқылы байланыс өлшеу құралы мен ақырғы мобильді құрылғы арасындағы үлкен қашықтыққа немесе бөгеттерге және электромагниттік кедергі көздеріне байланысты үзілуі мүмкін. Бұл жағдайда байланысты қайта орнату әрекеті автоматты түрде іске қосылады.

#### Демалыс режимі

Жұмыс үзілістерінде өлшеу құралын демалыс режиміне ауыстыруға болады. Бұл ретте барлық реттеулер сақталады.



Демалыс режимін **қосу** үшін қосу/өшіру түймесін **(11)** қысқаша басыңыз. Төмендегі мәзiрде қосу/өшіру түймесін **(11)** демалыс режимі таңдалғанша басыңыз. Таңдауды **OK** арқылы растаңыз, ол үшін еңісті реттеу түймесін **(14)**

басыңыз.

Балама ретінде демалыс режимін қашықтан басқару құралындағы демалыс режимінің түймесін **(27)** басу арқылы қосуға болады.



Демалыс режимі қосылып тұрғанда, дисплейде демалыс режимінің белгісі көрсетіледі. Күй индикаторы **(12)** жасыл түспен баяу жыпылықтайды. Соққы туралы ескерту функциясы іске қосылып тұрады, барлық реттеулер жадқа сақталады.

Демалыс режимін **өшіру** үшін өлшеу құралындағы қосу/өшіру түймесін **(11)** немесе қашықтан басқару құралындағы демалыс режимінің түймесін **(27)** қысқаша басыңыз.

Өлшеу құралын демалыс режимінде де өшіруге болады. Ол үшін қосу/өшіру түймесін **(11)**, дисплейде өшіру белгісі пайда болғанша басып тұрыңыз. Өлшеу құралындағы және қашықтан басқару құралындағы барлық басқа түймелер ажыратылады.

Демалыс режимін **Bosch Levelling Remote App** арқылы да қосып өшіруге болады.



### Пернетақта құлпы



Өлшеу құралы мен қашықтан басқару құралының пернетақтасын **Bosch Levelling Remote App** арқылы құлыптауға болады. Өлшеу құралының дисплейінде пернетақта құлпының белгісі пайда болады.

Пернетақта құлпын төмендегідей өшіруге болады:

- **Bosch Levelling Remote App** арқылы,
- өлшеу құралын қосу/өшіру түймесінің **(11)** көмегімен өшіріп қосу арқылы
- немесе өлшеу құралындағы **▲/↶ (4)** және **▼/↷ (3)** түймелерін бір уақытта басу арқылы.

### Пайдалану түрлері

#### X және Y осьтерінің туралануы

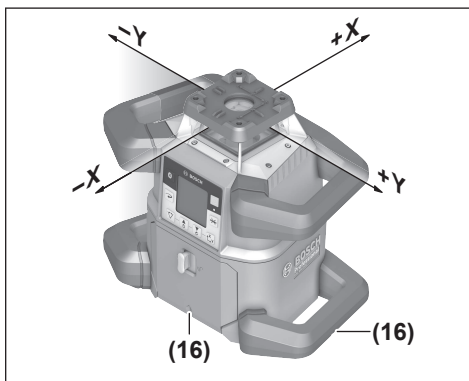

X және Y осьтерінің туралануы корпустағы бұрау түймесі арқылы белгіленеді. Белгілер астыңғы корпус жиегі мен астыңғы тұтқадағы туралау белгілерінің **(16)** тура үстінде орналасқан. Туралау белгілерінің көмегімен өлшеу құралын осьтердің бойымен туралауға болады.

#### Жұмыс режимдеріне шолу

Барлық 3 жұмыс режимі өлшеу құралының көлденең және тік күйінде жұмыс істейді.



#### Ротациялық режим

Ротациялық режим әсіресе лазер қабылдағышын пайдаланған кезде ұсынылады. Өртүрлі айналу жылдамдықтарының арасында таңдауға болады.

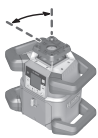

#### Сызықтық режим

Бұл режимде айнаымалы лазер сәулесі шектелген саңылау бұрышында қозғалады. Осылайша лазер сәулесінің көрерлігі ротациялық режимге қарағанда артық болады. Өртүрлі саңылау бұрыштарының арасында таңдауға болады.

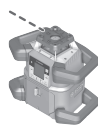

#### Нүктелі режим

Бұл режимде айнаымалы лазер сәулесінің үздік көрерлігіне қол жеткізіледі. Ол, мысалы, биіктіктерді оңай көшіру немесе өзіндік тексеру үшін пайдаланылады.

Сызықтық және нүктелі режимдер лазер қабылдағышымен **(41)** бірге пайдалануға арналмаған.

#### Ротациялық жұмыс режимі

Өлшеу құралы әр қосылғаннан кейін стандартты айналу жылдамдығымен **(600 мин<sup>-1</sup>)** ротациялық режимде болады.

Сызықтық режимнен ротациялық режимге ауысу үшін ротациялық режим түймесін **(6)** немесе қашықтан басқару құралының ротациялық режим түймесін **(26)** басыңыз.

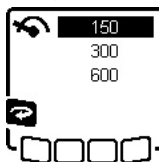

Айналу жылдамдығын өзгерту үшін ротациялық режим түймесін **(6)** немесе қашықтан басқару құралының ротациялық режим түймесін **(26)** қажетті жылдамдық дисплейде көрсетілгенше басыңыз.

Басты экранда реттелген жылдамдықты айналу жылдамдығының индикаторы **(h)** арқылы анықтауға болады.

Лазер қабылдағышымен жұмыс істеген кезде ең жоғары айналу жылдамдығын таңдау керек. Лазер қабылдағышынсыз жұмыс істегенде лазер сәулесінің көрерлігін жақсарту үшін айналу жылдамдығын төмендетіңіз және лазер көру көздірігіңіз **(50)** пайдаланыңыз.

#### Сызықтық жұмыс режимі/нүктелі жұмыс режимі

Сызықтық немесе нүктелі жұмыс режиміне ауысу үшін сызықтық режим түймесін **(5)** немесе қашықтан басқару құралының сызықтық режим түймесін **(28)** басыңыз.

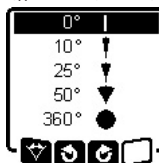

Саңылау бұрышын өзгерту үшін сызықтық режим түймесін **(5)** немесе қашықтан басқару құралының сызықтық режим түймесін **(28)**, қажетті жұмыс режимі дисплейде көрсетілгенше басыңыз. Саңылау бұрышы түймені әр басқан сайын нүктелі режимге

жеткенше біртіндеп азаяды.

360° шамасында өлшеу құралы қайтадан ротациялық жұмыс режимінде болады, айналу жылдамдығы соңғы реттелген жылдамдық болып табылады.

**Нұсқау:** инерцияға байланысты лазер сызығының ақырғы нүктесінен азғантай лазер шығып қалуы мүмкін.

#### Айналу жазықтығының ішінде сызықты/нүктелі бұрау

Сызықтық және нүктелі режимдерде лазер сәулесін немесе лазер нүктесін лазердің айналу жазықтығының ішінде орналастыруға болады. 360° шамасына бұрауға болады.

**Сағат тілінің бағытына қарсы** бұрау үшін өлшеу құралындағы  түймесін **(4)** немесе қашықтан басқару құралындағы сағат тілінің бағытына қарсы бұрау түймесін **(29)** басыңыз.



**Сағат тілінің бағытымен** бұрау үшін өлшеу құралындағы  түймесін **(3)** немесе қашықтан басқару құралындағы сағат тілінің бағытымен бұрау түймесін **(36)** басыңыз.

#### Айналу жазықтығын тік күйде бұрау

Өлшеу құралының тік күйінде лазер нүктесін, лазер сызығын немесе айналу жазықтығын оңай теңестіру немесе параллельді туралау үшін  $\pm 8,5\%$  шамасындағы диапазонда X осі бойынша бұрауға болады.



Функцияны іске қосу үшін өлшеу құралындағы еңісті реттеу түймесін **(14)** немесе қашықтан басқару құралындағы еңісті реттеу түймесін **(31)** басыңыз. Y осінің еңісті реттеу мәзірі көрсетіледі, Y осінің белгісі жыпылықтайды.

Айналу жазықтығын бұрау үшін өлшеу құралындағы  **(4)** немесе  **(3)** түймесін немесе қашықтан басқару құралындағы жоғары еңкейту түймесін **(30)** немесе төмен еңкейту түймесін **(35)** қажетті позицияға жеткенше басыңыз.

#### Тік күйдегі төмен қаратылған перпендикуляр табанының автоматты функциясы

Өлшеу құралын тік күйде едендегі анықтамалық нүктемен туралау үшін перпендикуляр табаны ретіндегі айнымалы лазер сәулесін **(8)** төмен бұрауға болады.

Перпендикуляр табанының функциясын тек қашықтан басқару құралының көмегімен немесе **Bosch Levelling Remote App** қолданбасы арқылы іске қосуға болады.

Перпендикуляр табаны ретіндегі айнымалы лазер сәулесі өздігінен нивелирленбейді. Сондықтан перпендикуляр табанының функциясын іске қосқан кезде өлшеу құралының нивелирленгеніне көз жеткізіңіз.

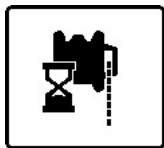

Төмен қаратылған перпендикуляр табанының функциясын іске қосу үшін қашықтан басқару құралындағы перпендикуляр табаны функциясының түймесін **(25)** басыңыз. Айнымалы лазер сәулесін тігінен туралау

барысында дисплейде перпендикуляр табаны функциясының белгісі көрсетіледі. Туралау сәтті түрде аяқталғаннан кейін, басты экранда перпендикуляр табаны функциясының индикаторы **(e)** жанады.

#### Нивелирлеу автоматикасы

##### Шолу

Өлшеу құралы қосылғаннан кейін көлденең немесе тік күйді тексеріп, шамамен  $\pm 8,5\%$  ( $\pm 5^\circ$ ) өздігінен нивелирлеу диапазонының аясында бұдырлылықты автоматты түрде түзетеді.

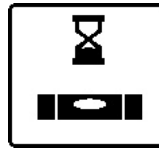

Нивелирлеу барысында дисплейде нивелирлеу белгісі жыпылықтайды. Өлшеу құралындағы күй индикаторы **(12)** және қашықтан басқару құралындағы тиісті осьтің күй индикаторы **((34)** немесе **(33))** бір уақытта жасыл түспен

жыпылықтайды.

Нивелирлеу аяқталғанша айналу тоқтап, лазер сәулелері жыпылықтайды. Нивелирлеу сәтті түрде аяқталғаннан кейін, басты экран пайда болады. Лазер сәулелері үздіксіз жанып тұрады және айналу басталады. Өлшеу құралындағы күй индикаторы **(12)** және қашықтан басқару құралындағы нивелирленетін осьтің күй индикаторы **((34)** немесе **(33))** жасыл түспен үздіксіз жанып тұрады.



Өлшеу құралы  $8,5\%$  шамасынан артық қиғаштанып тұрса немесе көлденең немесе тік күйден басқаша орналастырылса, нивелирлеу бұдан

былай мүмкін болмайды. Дисплейде ақау туралы хабар пайда болып, күй индикаторы **(12)** қызыл түспен жыпылықтайды.

Өлшеу құралын қайта орналастырып, нивелирлеу орындалғанша күте тұрыңыз.

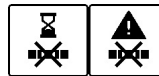

Егер максималды нивелирлеу уақытынан асырылса, нивелирлеу ақау туралы хабармен тоқтатылады.

Өлшеу құралын қайта орналастырып, нивелирлеуді қайта іске қосу үшін қосу/өшіру түймесін **(11)** қысқаша басыңыз.

#### Күй өзгерістері

Өлшеу құралы нивелирленгеннен кейін жүйелі түрде көлденең және тік күйді тексереді. Күй өзгергенде, қосымша нивелирлеу автоматты түрде орындалады.

**Минималды күй өзгерістері** жұмысты тоқтатусыз теңестіріледі. Астыңғы беттің тербелуі немесе ауа райының әсерлері автоматты түрде қалпына келтіріледі.

**Күй өзгерістері елеулі** болған жағдайда, өлшеу қателерінің алдын алу үшін нивелирлеу процесінің барысында лазер сәулесінің айналуы тоқтатылып, лазер сәулелері жыпылықтайды. Дисплейде нивелирлеу белгісі пайда болады. Қажет болса, соққы туралы ескерту функциясы іске қосылады.

Өлшеу құралы көлденең және тік күйді автоматты түрде анықтайды. **Көлденең және тік күйлердің арасында ауысу** үшін өлшеу құралын өшіріп, жаңадан орналастырыңыз және қайта қосыңыз.



Күй қосу/өшіру әрекетінсіз ауыстырылса, ақау туралы хабар пайда болып, күй индикаторы **(12)** қызыл түспен жылдам жыпылықтайды. Нивелирлеуді қайта іске қосу үшін қосу/өшіру түймесін **(11)** қысқаша басыңыз.

### Соққы туралы ескерту функциясы

Өлшеу құралында соққы туралы ескерту функциясы бар. Бұл функция өлшеу құралында күй өзгерістері немесе тербелу орын алғанда немесе астыңғы бет дірілдеген жағдайда өзгертілген позицияда нивелирлеуге жол бермейді және осылайша өлшеу құралының жылжып кетуінен болатын қателердің алдын алады.

GRL 650 CHVG: соққы туралы ескерту функциясының 2 сезімталдық деңгейі бар. Өлшеу құралын қосқаннан кейін, жоғары сезімталдық орнатылады.

### Соққы туралы ескертуді іске қосу:



X 0.00%  
Y 0.00%

Соққы туралы ескерту функциясы әдетте қосылып тұрады. Ол, өлшеу құралын қосқаннан кейін, шамамен 30 с ішінде іске қосылады.

Іске қосу барысында дисплейде соққы туралы ескерту функциясының индикаторы (c) жыпылықтайды. Іске қосқаннан

кейін, индикатор үздіксіз жанып тұрады.

### Соққы туралы ескерту іске қосылды:



Егер өлшеу құралының күйі өзгерсе немесе қатты тербеліс тіркелсе, соққы туралы ескерту функциясы іске қосылады: лазердің айналуы тоқтатылып, ақау туралы хабар пайда болады. Күй индикаторы (12) қызыл түспен жылдам жыпылықтайды және ескерту

сигналы жылдам ырғақпен беріледі.

Ескерту хабарын арқылы растаңыз, ол үшін өлшеу құралындағы еңісті реттеу түймесін (14) немесе қашықтан басқару құралындағы еңісті реттеу түймесін (31) басыңыз. Нивелирлеу автоматикасымен (соның ішінде еңіс режимімен) жұмыс істеген кезде, нивелирлеу автоматты түрде қайта іске қосылады.

Енді лазер сәулесінің позициясын анықтамалық нүктеде тексеріп, өлшеу құралының биіктігін немесе туралануын қажетінше түзетіңіз.

### Соққы туралы ескерту функциясын өзгерту/өшіру:

Басты экранда ағымдағы реттеу соққы туралы ескерту индикаторымен (c) бірге көрсетіледі:



Соққы туралы ескерту функциясы жоғары сезімталдықпен қосылған.



GRL 650 CHVG: соққы туралы ескерту функциясы азайтылған сезімталдықпен қосылған.



Соққы туралы ескерту функциясы өшірілі.



Соққы туралы ескерту функциясының реттеуін өзгерту үшін қосу/өшіру түймесін (11) қысқаша басыңыз. Төмендегі мәзірде қосу/өшіру түймесін (11), қажетті реттеу таңдалғанша басыңыз. Таңдауды арқылы растаңыз, ол үшін еңісті реттеу түймесін (14) басыңыз.

Соққы туралы ескерту функциясы қосылған болса, ол шамамен 30 секундтан кейін іске қосылады.

### Көлденең күйдегі еңіс режимі

Өлшеу құралының көлденең күйінде X және Y осьтерін бір-бірінен тәуелсіз түрде  $\pm 8,5\%$  шамасындағы диапазонда еңкейтеуге болады.



X осін еңкейту үшін өлшеу құралындағы еңісті реттеу түймесін (14) немесе қашықтан басқару құралындағы еңісті реттеу түймесін (31) бір рет басыңыз. X осінің еңісін реттеу мәзірі пайда болады.

Өлшеу құралындағы (4) немесе (3) түймесі немесе қашықтан басқару құралындағы жоғары еңкейту түймесі (30) немесе төмен еңкейту түймесі (35) арқылы қажетті еңісті реттеп шығыңыз. Өлшеу құралындағы немесе қашықтан басқару құралындағы екі еңкейту түймесін бір уақытта басқанда, еңіс 0,00% шамасына қайтарылады.



Y осін еңкейту үшін өлшеу құралындағы еңісті реттеу түймесін (14) немесе қашықтан басқару құралындағы еңісті реттеу түймесін (31) қайтадан басыңыз. Y осінің еңісін реттеу мәзірі пайда болады.

X осі үшін сипатталғандай, қажетті еңісті реттеп шығыңыз.



Түймені соңғы рет басқаннан кейін бірнеше секунд ішінде өлшеу құралында таңдалған еңіс ауыстырылады. Еңісті реттеу әрекеті аяқталғанша, лазер сәулесі және дисплейдегі еңісті реттеу белгісі жыпылықтайды.



X +4.70%  
Y -3.25%

Еңісті реттеу әрекеті аяқталғаннан кейін, басты экранда екі осьтің реттелген еңіс мәндері көрсетіледі. Өлшеу құралындағы күй индикаторы (12) үздіксіз қызыл түспен жанып тұрады. Қашықтан басқару құралында еңкейтілген осьтің күй индикаторы ((34) және/немесе (33)) үздіксіз қызыл түспен жанып тұрады.

### Көлденең күйдегі еңіс режиміне арналған еңіс жады (GRL 650 CHVG)

Өлшеу құралы екі осьтің соңғы пайдаланылған 4 еңіс мәнін сақтайды. Оған қоса еңістерді жаңадан реттеу үшін ось сақталған еңіс қисындасуларын көшіруге болады. X осі үшін еңіс режимін іске қосыңыз (қараңыз „Көлденең күйдегі еңіс режимі“, Бет 480).



Еңіс жадын шақыру үшін өлшеу құралындағы сызықтық режим түймесін (5) немесе қашықтан басқару құралындағы сызықтық режим түймесін (28) басыңыз.

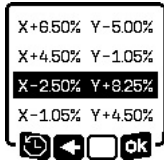

4 сақталған қисындасудың бірін таңдау үшін өлшеу құралындағы сызықтық режим түймесін (5) немесе қашықтан басқару құралындағы сызықтық режим түймесін (28), қажетті қисындасу дисплейде көрсетілгенше басыңыз.

Таңдауды растау үшін өлшеу құралындағы (OK) еңісті реттеу түймесін (14) немесе қашықтан басқару құралындағы еңісті реттеу түймесін (31) басыңыз. Түймені басқаннан кейін бірнеше секунд ішінде өлшеу құралында еңіс қисындасу ауыстырылады (қараңыз „Көлденең күйдегі еңіс режимі“, Бет 480).

Сақталғаннан мәндерден басқасын орнату өлшеу құралындағы (←) түймесін (4) немесе қашықтан басқару құралындағы жоғары еңкейту түймесін (30) басыңыз. Индикатор еңіс режимінің реттеу мәзіріне қайтады (қараңыз „Көлденең күйдегі еңіс режимі“, Бет 480).

### SlopeProtect

Өлшеу құралындағы температура өзгерістері осьтердің реттелген еңісіне әсер етуі мүмкін.

Өлшеу дәлсіздіктерін болдырмау үшін осьтердің еңісі реттелген температура айырмашылығынан асырған жағдайда қайтадан дәлдеп реттеледі: өлшеу құралы нивелирленіп, содан кейін соңғы реттелген мәндермен еңіс режиміне қайтып оралады.

Еңісті бастапқы күйге қайтару әрекеті  $\geq 5^{\circ}\text{C}$  шамасындағы температура өзгерістерінің жағдайында орындалады.

GRL 650 CHVG: **Bosch Levelling Remote App** қолданбасының көмегімен температура айырмашылығын  $2^{\circ}\text{C}$  шамасына дейін түсіруге немесе **SlopeProtect** функциясын өшіруге болады. Реттеу, өлшеу құралын өшірген кезде, жадқа сақталмайды.

### Қолмен басқару режимі

Өлшеу құралының нивелирлеу автоматикасын мына жағдайларда өшіруге болады (қолмен басқару режимі):

- көлденең күйде екі ось үшін бір-бірінен тәуелсіз,
- тік күйде X осі үшін (Y осін тік күйде нивелирлеу мүмкін емес).

Қолмен басқару режимінде өлшеу құралын кез келген қиғаш күйде орнатуға болады. Оған қоса осьтерді бір-бірінен тәуелсіз өлшеу құралында  $\pm 8,5\%$  шамасындағы диапазонда еңкейтуге болады. Осы еңіс мәні қолмен басқару режимінде дисплейде көрсетілмейді.

Өлшеу құралындағы күй индикаторы (12) мына жағдайларда үздіксіз қызыл түспен жанып тұрады:

- көлденең күйде кем дегенде бір ось қолмен басқару режимінде реттелген кезде,
- тік күйде X осі қолмен басқару режимінде реттелген кезде.

Қолмен басқару режимінде тиісті ось реттелген жағдайда, қашықтан басқару құралында Y осінің күй индикаторы (34) немесе X осінің күй индикаторы (33) үздіксіз қызыл түспен жанып тұрады.

Қолмен басқару режимін қашықтан басқару құралы арқылы іске қосу мүмкін емес.

### Көлденең күйдегі қолмен басқару режимі



Нивелирлеу автоматикасын өшіру үшін қолмен басқару режимінің түймесін (13) екі ось үшін қажетті реттеу тіркесіміне жеткенше басыңыз. Көрсетілген дисплей мысалында X осі бойынша нивелирлеу автоматикасы өшірулі, ал Y осін нивелирлеу жалғасуда.



Осы **нивелирлеу автоматикасының өшірулі күйінде** еңкейту үшін еңісті реттеу түймесін (14) басыңыз, **бұл ретте қолмен басқару режимінің мәзірі көрсетіліп тұруы тиіс.**

Егер нивелирлеу автоматикасы тек бір ось үшін өшірулі болса, тек осы осьтің еңісін өзгерту мүмкін болады. Екі осьті қолмен басқару режимінде еңісті реттеу түймесін (14) қайтадан басу арқылы осьтердің арасында ауысуға болады. Дисплейде еңісін өзгертуге болатын осьтің белгісі жыпылықтайды.

Таңдалған осьті **▲ (4)** немесе **▼ (3)** түймесі арқылы қажетті позицияға дейін еңкейтіңіз.

### Тік күйдегі қолмен басқару режимі



X осі бойынша нивелирлеу автоматикасын өшіру үшін қолмен басқару режимінің түймесін (13) бір рет басыңыз. (Y осін тік күйде нивелирлеу мүмкін емес.)



X осін нивелирлеу автоматикасынсыз еңкейту үшін еңісті реттеу түймесін (14) басыңыз, **бұл ретте қолмен басқару режимінің мәзірі көрсетіліп тұруы тиіс.** Дисплейде X осінің белгісі жыпылықтайды.

X осін ▲ (4) немесе ▼ (3) түймесі арқылы қажетті позицияға дейін еңкейтiңiз.

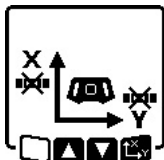

Y осін бұрау үшін еңісті реттеу түймесін (14) қайтадан басыңыз, бұл ретте қолмен басқару режимінің мәзірі көрсетіліп тұруы тиіс. Дисплейде Y осінің белгісі жыпылықтайды.

Y осін ▲ (4) немесе ▼ (3) түймесі арқылы қажетті позицияға дейін бұраңыз.

## Функциялар

### CenterFind режимі

**CenterFind** режимінде өлшеу құралы ротациялық бастиекті жоғары-төмен жылжыту арқылы лазер сәулесін лазер қабылдағышының ортаңғы сызығымен туралауға автоматты түрде әрекеттенеді. Лазер сәулесін өлшеу құралының X немесе Y осі бойынша туралауға болады.

**CenterFind** режимі лазер қабылдағышында іске қосылады. Бұл ретте лазер қабылдағышының пайдалану бойынша нұсқаулығын оқып шығыңыз және ұстаныңыз.

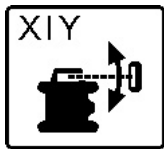

Іздеу барысында өлшеу құралының дисплейіндегі бір немесе екі ось үшін **CenterFind** белгісі көрсетіледі және күй индикаторы (12) қызыл түспен жыпылықтайды.

Егер лазер сәулесін лазер қабылдағышының ортаңғы сызығы бойынша туралау мүмкін болмаса, **CenterFind** режимі автоматты түрде аяқталып, табылған еңіс басты экранда көрсетіледі.



Егер лазер сәулесін лазер қабылдағышының ортаңғы сызығы бойынша туралау мүмкін болмаса, лазер сәулесінің айналуы тоқтатылып, дисплейде ақау туралы хабар пайда болады. Ақау туралы хабарды жабу үшін кез келген

түймені басыңыз. Тиісті ось 0% шамасына қайтадан нивелирленеді.

Өлшеу құралы мен лазер қабылдағышының дұрыс орнатылғанын тексеріп, режимді қайта іске қосыңыз. Лазер қабылдағышы өлшеу құралының  $\pm 8,5\%$  шамасындағы қайыру диапазонында болуы тиіс.

Нұсқау: **CenterFind** режимін пайдаланған кезде, екі осьтің бірі лазер қабылдағышымен тураланбаған жағдайда, екі осьтің реттеуі өзгеруі мүмкін.

### CenterLock режимі (GRL 650 CHVG)

**CenterLock** режимінде өлшеу құралы ротациялық бастиекті жоғары-төмен жылжыту арқылы лазер сәулесін лазер қабылдағышының ортаңғы сызығымен туралауға автоматты түрде әрекеттенеді. **CenterFind** режиміне қарағанда, лазер қабылдағышының позициясы үздіксіз тексеріледі және өлшеу құралының еңісі автоматты түрде өзгертіледі. Еңіс мәндері дисплейде көрсетілмейді.

### ► CenterLock режимінде жұмыс істеген кезде өлшеу құралы мен лазер қабылдағышының кенет жылжып қалмауын мұқият қадағалаңыз.

Позицияны әр өзгертен сайын еңістің автоматты түрде реттелуінен өлшеу қателері пайда болуы мүмкін.

Лазер сәулесін өлшеу құралының X немесе Y осі бойынша туралауға болады.

**CenterLock** режимі лазер қабылдағышында іске қосылады және аяқталады. Бұл ретте лазер қабылдағышының пайдалану бойынша нұсқаулығын оқып шығыңыз және ұстаныңыз.



Іздеу барысында өлшеу құралының дисплейіндегі бір немесе екі ось үшін **CenterLock** белгісі көрсетіледі және күй индикаторы (12) қызыл түспен жыпылықтайды.



Егер лазер сәулесін лазер қабылдағышының ортаңғы сызығы бойынша туралау мүмкін болса, басты экранда бір немесе екі ось үшін **CenterLock** белгісі көрсетіледі. Еңіс мәндері көрсетілмейді.

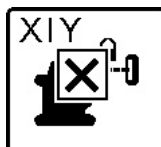

Егер лазер сәулесін лазер қабылдағышының ортаңғы сызығы бойынша туралау мүмкін болмаса, лазер сәулесінің айналуы тоқтатылып, дисплейде ақау туралы хабар пайда болады. Ақау туралы хабарды жабу үшін кез келген

түймені басыңыз. Тиісті ось 0% шамасына қайтадан нивелирленеді.

Өлшеу құралы мен лазер қабылдағышының дұрыс орнатылғанын тексеріп, режимді қайта іске қосыңыз. Лазер қабылдағышы өлшеу құралының  $\pm 8,5\%$  шамасындағы қайыру диапазонында болуы тиіс.

Нұсқау: **CenterLock** режимін пайдаланған кезде, екі осьтің бірі лазер қабылдағышымен тураланбаған жағдайда, екі осьтің реттеуі өзгеруі мүмкін.

### Ішінара проекция (C суретін қараңыз)

Ротациялық жұмыс режимінде айнымалы лазер сәулесін (8) айналу жазықтығының бір немесе бірнеше квадранты үшін өшіруге болады. Осылайша лазер сәулесінен туындайтын қауіпті белгілі бір аймақтарға шектеу мүмкін болады. Оған қоса лазер сәулесінен басқа құрылғыларға пайда болатын кедергінің немесе қаласыз шағылысудан лазер қабылдағышында туындаған кедергінің алдын алуға болады.

Бөлек квадранттардың өшірілуін тек **Bosch Levelling Remote App** арқылы басқаруға болады. Лазер сәулесі көрінетін квадранттарды басты экрандағы лазер жұмыс режимінің индикаторында (a) анықтауға болады.

### Өлшеу құралының дәлдігін тексеру

Төмендегі жұмыстарды тек жақсы оқытылған және білікті тұлғалар ғана орындауы керек. Олар өлшеу құралының

дәлдігін тексеру немесе өлшеу құралын калибрлеу кезіндегі заңдылықпен таныс болуы керек.

### Дәлдік әсерлері

Қоршау температурасы ең күшті әсер етеді. Еденнен жоғарыға болған температура өзгерістері лазер сәулесін ауытқуы мүмкін.

Жерден көтерілген жылудан температуралық әсерлерді барынша азайту үшін, өлшеу құралын штативте пайдалануға кеңес беріледі. Оған қоса өлшеу құралын мүмкіндігінше жұмыс аймағының ортасына қойыңыз.

Сыртқы әсерлерден тыс аспаптық әсерлер де (мысалы қағылыс немесе қатты соққылар) ауытқуларға алып келуі мүмкін. Сол үшін әр жұмыстан алдын нивелирлеу дәлдігін тексеріңіз.

Егер өлшеу құралы төменде сипатталған өлшеу процесінің барысында максималды ауытқу шамасынан асырса, (қараңыз „Өлшеу құралын калибрлеу“, Бет 483) бөлімінде сипатталған калибрлеу әрекетін орындаңыз немесе өлшеу құралын **Bosch** қызмет көрсету орталығына тексертіңіз.

### Көлденең күйдегі нивелирлеу дәлдігін тексеру

Тиісті және дәл нәтижеге қол жеткізу үшін, берік бетке қабырғадан **30 м** шамасындағы еркін өлшеу қашықтығында нивелирлеу дәлдігін тексеруге кеңес беріледі. Осы тердің екеуін де толық өлшеу процедурасынан өткізіңіз.

- Өлшеу құралын көлденең күйде қабырғадан **30 м** шамасындағы арақашықтықта штативке монтаждаңыз немесе оны берік әрі тегіс бетке қойыңыз. Өлшеу құралын қосыңыз.

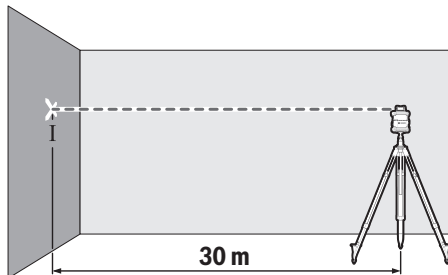

- Нивелирлеу аяқталғаннан кейін, лазер сәулесінің ортасын қабырғада (I нүкте) белгілеңіз.

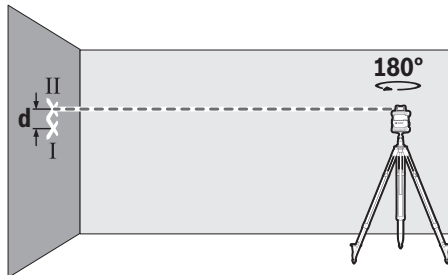

- Өлшеу құралын **180°**-қа бұрап, биіктігін өзгертеңіз. Нивелирлеуді орындап, қабырғадағы (II нүкте) лазер

сәулесінің ортасын белгілеңіз. II нүктенің I нүктенің үстінде немесе астында тік орналасқанына көз жеткізіңіз.

Өлшеу әрекетін басқа ось үшін қайталаңыз. Ол үшін өлшеу әрекетін бастамас бұрын өлшеу құралын **90°**-қа бұраңыз.

**30 м** өлшеу қашықтығында рұқсат етілген максималды ауытқу  $\pm 1,5$  мм құрайды. Осылайша I мен II нүктелер арасындағы **d** айырмашылығы екі өлшеу әрекетінің әрқайсысында ең көбі **3 мм** құрауы керек.

### Тік күйдегі нивелирлеу дәлдігін тексеру

Тексеру үшін берік бетте биіктігі **10 м** қабырғадан бос арақашықтық қажет. Қабырғаға тіктеуіш бауды бекітіңіз.

- Өлшеу құралын тік күйде берік, тегіс бетке қойыңыз. Өлшеу құралын қосып, нивелирлеуді орындаңыз.

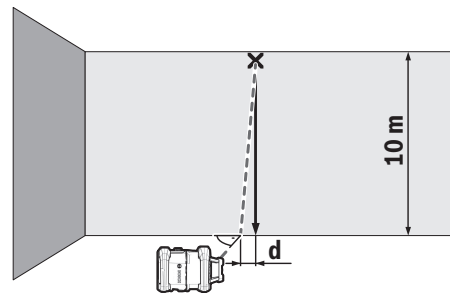

- Өлшеу құралын лазер сәулесі тіктеуіш баумен жоғарғы ұшында дәл ортада жанасатындай етіп туралаңыз. Лазер сәулесі мен тіктеуіш баудың астыңғы ұшы арасындағы **d** айырмашылығы өлшеу құралының тік сызықтан ауытқуын көрсетеді.

Биіктігі **10 м** құрайтын өлшеу қашықтығында рұқсат етілген максималды ауытқу  $\pm 1$  мм құрайды. Сондықтан **d** айырмашылығы ең көбі **1 мм** құрауы керек.

### Өлшеу құралын калибрлеу

Төмендегі жұмыстарды тек жақсы оқытылған және білікті тұлғалар ғана орындауы керек. Олар өлшеу құралының дәлдігін тексеру немесе өлшеу құралын калибрлеу кезіндегі заңдылықпен таныс болуы керек.

- ▶ **Өлшеу құралын дәлме-дәл калибрлеңіз немесе өлшеу құралын Bosch қызмет көрсету орталығына тексертіңіз.** Дәл емес калибрлеу дұрыс емес өлшеу нәтижелеріне әкеледі.

- ▶ **Калибрлеуді өлшеу құралын калибрлеу қажет болғанда ғана іске қосыңыз.** Өлшеу құралы калибрлеу режимінде болғанда, калибрлеуді соңына дейін дәлме-дәл орындау керек, сонда өлшеу нәтижелері қате болмайды.

**Әр калибрлеу әрекетінен кейін нивелирлеу дәлдігін тексеріңіз** (қараңыз „Өлшеу құралының дәлдігін тексеру“, Бет 482). Ауытқу рұқсат етілген максималды шамадан тыс болса, өлшеу құралын **Bosch** қызмет көрсету орталығына тексерту керек.



### X және Y осі бойынша калибрлеу

GRL 600 CHV үлгісін тек LR 60 лазер қабылдағышының көмегімен, ал GRL 650 CHVG үлгісін тек LR 65 G көмегімен калибрлеуге болады. Лазер қабылдағышы өлшеу құралына *Bluetooth®* арқылы қосылып тұруы тиіс (қараңыз „Қашықтан басқару құралымен/лазер қабылдағышымен байланыс орнату“, Бет 476).

Өлшеу құралын және лазер қабылдағышын калибрлеу барысында орнын ауыстыруға болмайды (сипатталған туралау немесе бұрау әрекеттерін қоспағанда). Сондықтан өлшеу құралын берік, тегіс бетке қойып, лазер қабылдағышын мықтап бекітіңіз.

Калибрлеу әрекетін мүмкіндігінше **Bosch Levelling Remote App** арқылы орындау қажет. Қолданба арқылы басқарылғанда, түймелерді абайсыз басқан жағдайда, өлшеу құралының орны ауысатындай ақаулық жағдайлары есептен шығарылады.

Қолданбасыз калибрлеген кезде өлшеу құралындағы тиісті түймелерді басып тұру керек, калибрлеу барысында қашықтан басқару құралын пайдалану мүмкін емес.

Берік бетте **30 м** бос арақашықтық қажет болады. Мұндай арақашықтық қолжетімді болмаса, калибрлеу әрекетін төменірек нивелирлеу дәлдігімен де ұзындығы **15 м** өлшеу қашықтығында орындауға болады.

### Өлшеу құралын және лазер қабылдағышын калибрлеу үшін монтаждау:

Өлшеу құралын көлденең күйде лазер қабылдағышынан **30 м** немесе **15 м** арақашықтығында штативке **(43)** монтаждаңыз немесе оны берік, тегіс бетке қойыңыз.

Лазер қабылдағышын жарамды биіктікте берік бекітіңіз:

- қабырғаға немесе басқа бетке магниттермен немесе лазер қабылдағышының ілгектерімен,
- немесе тұрақты бекітілген көмекші құралға лазер қабылдағышының ұстағышымен.

Бұл ретте лазер қабылдағышының пайдалану бойынша нұсқаулығын ұстанаңыз.

### Өлшеу құралын калибрлеу үшін туралау:

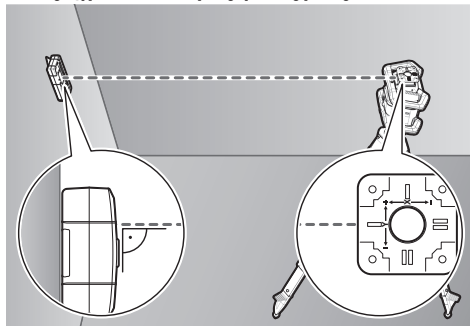

Өлшеу құралын оның үстінде қашалған X осінің индикаторы "+" жағымен лазер қабылдағышына қарайтындай етіп туралаңыз. Бұл ретте X осі лазер қабылдағышына тігінен тұруы тиіс.

### Калибрлеуді іске қосу:

- **Bosch Levelling Remote App** арқылы калибрлеу: өлшеу құралын қосыңыз. Қолданбада калибрлеу әрекетін іске қосыңыз. Содан кейін қолданбадағы нұсқауларды орындаңыз.
- Қолданбасыз калибрлеу: өлшеу құралы мен лазер қабылдағышын қосыңыз. Олардың екеуі де *Bluetooth®* арқылы қосылғанына көз жеткізіңіз. Лазер қабылдағышының қосу/өшіру түймесін және лазер қабылдағышындағы **CenterFind** режимінің түймесін бір уақытта басу арқылы калибрлеу әрекетін іске қосыңыз. Лазер қабылдағышының дисплейінде **CAL** жазбасы пайда болады.

Калибрлеу әрекетін қажетінше тоқтату үшін лазер қабылдағышындағы **CenterFind** режимінің түймесін ұзақ басыңыз.

### Калибрлеуді қолданбасыз орындау:



Калибрлеуді бастағаннан кейін өлшеу құралының дисплейінде пайда болатын мәзірде өлшеу құралы мен лазер қабылдағышының арасындағы бар қашықтықты таңдаңыз. Ол үшін **(4)** немесе **(3)** түймесін басыңыз. Таңдауды **(OK)** арқылы растаңыз, ол үшін еңісті реттеу түймесін **(14)** басыңыз.



Төмендегі мәзірде таңдалған өлшеу қашықтығын және оған қатысты нивелирлеу дәлдігін растау үшін **(OK)** еңісті реттеу түймесін **(14)** басыңыз. Өлшеу құралының таңдауына қайту үшін **(←)** сызықтық режим түймесін **(5)** басыңыз.

Лазер қабылдағышын оның үстіндегі айнымалы лазер саулесі **(8)** ортаңғы ретінде көрсетілетіндей биіктігі бойынша туралаңыз (лазер қабылдағышының пайдалану бойынша нұсқаулығын қараңыз). Лазер қабылдағышын осы биіктікте берік бекітіңіз.



Өлшеу құралы мен лазер қабылдағышы дисплейде көрсетілгендей бір-біріне тураланғанын тексеріңіз (X осінің "+" жағы лазер қабылдағышына бағытталған). X осін калибрлеу әрекетін **(OK)** арқылы іске қосыңыз, ол үшін еңісті реттеу түймесін **(14)**

басыңыз.

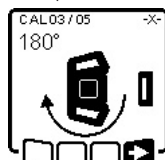

Бұл қадам дисплейде көрсетілсе, өлшеу құралын X осінің "-" жағы лазер қабылдағышына бағытталатындай 180°-қа бұраңыз. Әр бұраған сайын өлшеу құралының биіктігі мен еңісі өзгермегеніне көз жеткізіңіз. Бұрауды **(OK)** арқылы растаңыз, ол үшін еңісті реттеу түймесін **(14)** басыңыз. X осі бойынша калибрлеу жалғасады.





X осі бойынша калибрлеу сәтті түрде аяқталса, бұл белгі өлшеу құралының дисплейінде пайда болады.

Калибрлеу әрекетін арқылы жалғастырыңыз, ол үшін еңісті реттеу түймесін **(14)** басыңыз.



Y осі бойынша калибрлеу үшін өлшеу құралын Y осінің "+" жағы лазер қабылдағышына бағытталатындай көрсеткі бағытымен 90°-қа бұраңыз. Бұрауды арқылы растаңыз, ол үшін еңісті реттеу түймесін **(14)** басыңыз.

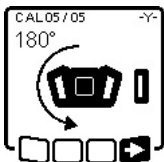

Бұл қадам дисплейде көрсетілсе, өлшеу құралын Y осінің "-" жағы лазер қабылдағышына бағытталатындай 180°-қа бұраңыз. Бұрауды арқылы растаңыз, ол үшін еңісті реттеу түймесін **(14)** басыңыз. Y осі бойынша калибрлеу жалғасады.



Y осі бойынша калибрлеу сәтті түрде аяқталса, бұл белгі өлшеу құралының дисплейінде пайда болады.

Y осін калибрлеу әрекетін арқылы жауып қойыңыз, ол үшін еңісті реттеу түймесін **(14)** басыңыз.



Бұл белгі әрекет басында таңдалған нивелирлеу дәлдігімен X және Y осьтерінің сәтті түрде аяқталған калибрлеу әрекетін растайды. Калибрлеу әрекетін арқылы аяқтаңыз, ол үшін еңісті реттеу түймесін **(14)** басыңыз.

Калибрлеу сәтті түрде аяқталса, өлшеу құралы автоматты түрде өшіп қалады.



X немесе Y осі бойынша калибрлеу сәтсіз аяқталса, өлшеу құралының дисплейінде тиісті ақау туралы хабар пайда болады. Лазер қабылдағышының дисплейінде **ERR** жазбасы көрсетіледі.

Калибрлеу әрекетін арқылы тоқтатыңыз, ол үшін сызықтық режим түймесін **(5)** басыңыз.



Өлшеу құралы мен лазер қабылдағышы тиісінше тураланғанына көз жеткізіңіз (жоғарыдағы сипаттаманы қараңыз). Калибрлеуді қайта іске қосыңыз.

Калибрлеу әрекеті қайтадан сәтсіз аяқталса, өлшеу құралын **Bosch** қызмет көрсету орталығына тексерту керек.

### Z осі бойынша калибрлеу

Калибрлеу үшін берік бетте биіктігі **10 м** қабырғадан бос арақашықтық қажет. Қабырғаға тіктеуіш бауды бекітіңіз.

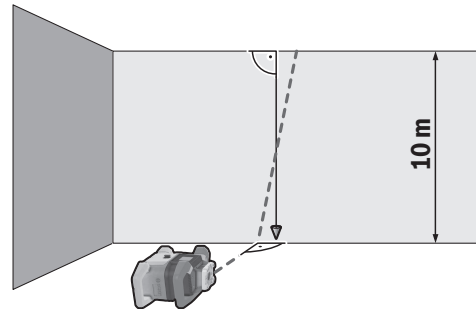

Өлшеу құралын берік, тегіс бетке қойыңыз. Өлшеу құралын қосып, нивелирлеуді орындаңыз. Өлшеу құралын лазер сәулесі қабырғаға тігінен тиетіндей және тіктеуіш бауды кесетіндей туралаңыз. Өлшеу құралын өшіріңіз.

Калибрлеу режимін іске қосу үшін еңісті реттеу түймесін **(14)** басып тұрыңыз, содан кейін қосу/өшіру түймесін **(11)** қысқаша басыңыз. Өлшеу құралы қосылады. Өлшеу құралын нивелирлеңіз.

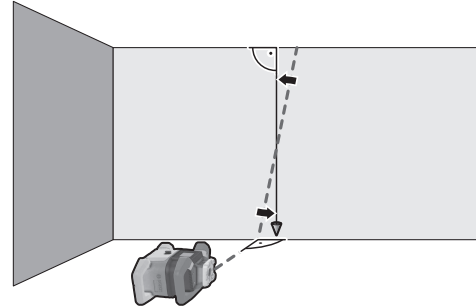

Лазер сәулесін тіктеуіш баумен параллель өтетіндей етіп туралаңыз.



Лазер сәулесін бағытымен еңкейтеңіз, ол үшін түймесін **(4)** басыңыз. Лазер сәулесін бағытымен еңкейтеңіз, ол үшін түймесін **(3)** басыңыз.

Лазер сәулесін тіктеуіш баумен параллель өтетіндей етіп туралау мүмкін болмаса, өлшеу құралын қабырғамен

дәлме-дәл туралаңыз және калибрлеу әрекетін жаңадан іске қосыңыз.

Лазер сәулесі параллель етіп тураланса, калибрлеуді  арқылы жақса сақтаңыз, ол үшін еңісті реттеу түймесін (14) басыңыз.



Бұл белгі Z осінің сәтті түрде аяқталған калибрлеу әрекетін растайды. Дәл сол уақытта күй индикаторы (12) 3 рет жасыл түспен жыпылықтайды. Калибрлеу әрекетін  арқылы аяқтаңыз, ол үшін еңісті реттеу түймесін (14) басыңыз.

Калибрлеу сәтті түрде аяқталса, өлшеу құралы автоматты түрде өшіп қалады.



Z осі бойынша калибрлеу сәтсіз аяқталса, ақау туралы хабар пайда болады. Калибрлеу әрекетін  арқылы тоқтатыңыз, ол үшін сызықтық режим түймесін (5) басыңыз.

Анықтамалық тік сызық ротациялық бастиектің қайыру аймағында болғанына көз жеткізіңіз де, калибрлеуді қайта іске қосыңыз. Өлшеу құралы калибрлеу барысында жылжымағанына көз жеткізіңіз.

Калибрлеу әрекеті қайтадан сәтсіз аяқталса, өлшеу құралын **Bosch** қызмет көрсету орталығына тексерту керек.

## Пайдалану нұсқаулары

- **Белгілеу үшін әрдайым тек лазерлік нүктенің немесе лазерлік сызықтың ортасын пайдаланыңыз.** Лазерлік нүктенің өлшемі немесе лазерлік сызықтың ені қашықтықпен өзгереді.
- **Өлшеу құралы радио ұяшығымен жабдықталған. Жергілікті пайдалану шектеулерін, мысалы, ұшақтарда немесе емханаларда ескеріңіз.**

### Лазер нысандық тақтасын пайдалану

Лазер нысандық тақтасы (51) қолайсыз жағдайда және ұзақ қашықтықтарда лазер сызығының көрінісін жақсартады.

Лазер нысандық тақтасының қайтаратын жазықтығы (51) лазер сызығының көрінуін жақсартып, мөлдір жазықтығы арқылы лазер сызығы лазер нысандық тақтасының артынан да көрінеді.

### Штативпен жұмыс істеу (керек-жарақ)

Штатив тұрақты және биіктігі реттелетін өлшеу табаны болады. Көлденең жұмыс режимі үшін өлшеу құралын 5/8 дюймдік штатив бекіткішімен (18) штативтің (43) ирек оймасына орнатыңыз. Өлшеу құралын штативтегі бекіткіш бұрандамен бекітіңіз.

Тік жұмыс режимі үшін 5/8 дюймдік штатив бекіткішін (20) пайдаланыңыз.

Шығысында өлшем шкаласы бар штативте биіктік өзгерісін тікелей реттеуге болады.

Өлшеу құралын қосудан алдын штативті бағыттаңыз.

### Лазер көру көзілдірігі (керек-жарақ)

Лазер көру көзілдірігі қоршау жарықтығын сүзгілейді. Осылай лазер жарығы көз үшін жарқынрақ болады.

- **Лазер көру көзілдірігі (керек-жарақ) қорғаныш көзілдірігі ретінде пайдаланбаңыз.** Лазер көру көзілдірігі лазер сәулесін жақсырақ көру үшін қолданылады, алайда лазер сәулесінен қорғайды.
- **Лазер көру көзілдірігі (керек-жарақ) күннен қорғайтын көзілдірік ретінде немесе жол қозғалысында пайдаланбаңыз.** Лазер көру көзілдірігі ультракүлгін сәулелерден толық қорғанысты қамтамасыз етпейді және түсті сезу қабілетін азайтады.

### Қабырға бекіткішімен және туралау блогымен жұмыс істеу (D суретін қараңыз)

Өлшеу құралын қабырға бекіткішінің және туралау блогының (44) көмегімен қабырғаға бекітуге болады. Қабырға бекіткішін, мысалы, штативтің шығыс биіктігінен жоғары жұмыс істегенде немесе тұрақсыз бетте және штативсіз жұмыс істегенде пайдаланған жөн.

Қабырға бекіткішін (44) бұрандалардың көмегімен бекіткіш саңылаулар (45) арқылы қабырғаға бұрап бекітіңіз. Қабырға бекіткішін мүмкіндігінше тігінен монтаждап, тұрақты бекітілгеніне көз жеткізіңіз.

Қолдану жағдайына қарай қабырға бекіткішінің 5/8 дюймдік бұрандасын (48) өлшеу құралындағы көлденең штатив бекіткішіне (18) немесе тік штатив бекіткішіне (20) бұрап бекітіңіз.

Туралау блогының көмегімен өлшеу құралын биіктігі бойынша шамамен 13 см диапазонда жылжытуға болады. Батырманы (46) басып, туралау блогын қажетті биіктікке шамамен жылжытыңыз. Дәл реттегіш бұранданың (47) көмегімен лазер сәулесін тура анықтамалық биіктікке дейін туралауға болады.

### Өлшегіш рейкамен (керек-жарақ) жұмыс істеу (E суретін қараңыз)

Тегістіктерді тексеру немесе құлама жерлерді белгілеу үшін лазер қабылдағышымен бірге өлшегіш рейканы (42) пайдалануға кеңес беріледі.

Өлшегіш рейканың (42) үстінде салыстырмалы өлшем шкаласы белгіленген. Оның нөлдік биіктігін шығыстың астыңғы жағында таңдауға болады. Осылайша мақсатты биіктік ауытқуларын тікелей көруге болады.

### Пайдалану мысалдары

#### Биіктік мәндерін көшіру/тексеру (F суретін қараңыз)

Өлшеу құралын көлденең күйде берік бетке қойыңыз немесе штативке (43) (керек-жарақ) монтаждаңыз.

Штативпен жұмыс істеу: лазер сәулесін қажетті биіктікке дейін туралаңыз. Мақсатты жердегі биіктік мәнін көшіріңіз немесе тексеріңіз.

Штативсіз жұмыс істеу: лазер сәулесі мен анықтамалық нүкте биіктігінің айырмашылығын лазер нысандық тақтасының (51) көмегімен анықтаңыз. Мақсатты жердегі

өлшенген биіктік айырмашылығын көшіріңіз немесе тексеріңіз.

#### **Жоғары қаратылған перпендикуляр табаны параллель етіп туралау / тік бұрышты белгілеу (G суретін қараңыз)**

Тік бұрышты белгілеу немесе аралық қабырғаларды туралау қажет болса, жоғары қаратылған перпендикуляр табанын **(10)** параллель етіп, яғни негізгі сызықтан (мысалы, қабырғадан) бірдей арақашықтықта туралаңыз. Ол үшін өлшеу құралын тік күйге орнатып, оны жоғары қаратылған перпендикуляр табаны негізгі сызыққа параллель болатындай етіп орналастырыңыз.

Дәл орналастыру үшін жоғары қаратылған перпендикуляр табаны мен негізгі сызық аралығын тікелей өлшеу құралында лазер нысандық тақтасының **(51)** көмегімен өлшеңіз. Жоғары қаратылған перпендикуляр табаны мен негізгі сызық аралығын өлшеу құралынан мүмкіндігінше алшақ тұрып өлшеңіз. Жоғары қаратылған перпендикуляр табанын негізгі сызыққа дейінгі қашықтығы тікелей өлшеу құралында өлшегендей болатындай етіп туралаңыз.

Жоғары қаратылған перпендикуляр табанына **(10)** тік бұрыш айнаымалы лазер сәулесімен **(8)** көрсетіледі.

#### **Перпендикуляр/тік жазықтықты көрсету (G суретін қараңыз)**

Перпендикуляр немесе тік жазықтықты көрсету үшін өлшеу құралын тік күйде орнатыңыз. Тік жазықтық негізгі сызыққа (мысалы, қабырғаға) тік бұрышта өтуі қажет болса, жоғары қаратылған перпендикуляр табанын **(10)** осы негізгі сызықпен туралаңыз.

Перпендикуляр айнаымалы сәулемен **(8)** көрсетіледі.

#### **Перпендикуляр/тік жазықтықты туралау (H суретін қараңыз)**

Тік лазер сызығын немесе айналу жазықтығын қабырғадағы анықтамалық нүктемен туралау үшін өлшеу құралын тік күйде орнатып, лазер сызығын немесе айналу жазықтығын анықтамалық нүктемен шамамен туралаңыз. Анықтамалық нүктені дәлме-дәл туралау үшін X осі бойынша айналу жазықтығын бұраңыз (қараңыз „Айналу жазықтығын тік күйде бұрау“, Бет 479).

#### **Лазер қабылдағышыңыз жұмыс істеу**

Қолайлы жарықтық жағдайында (қараңғы қоршаған орта) және қысқа қашықтықтарда лазер қабылдағышыңыз жұмыс істеуге болады. Лазер сәулесінің жақсы көрінуі үшін, сызықтық немесе нүктелі жұмыс режимін таңдап, лазер сәулесін мақсатты жерге бұраңыз.

#### **Лазер қабылдағышымен жұмыс істеу (E суретін қараңыз)**

Қолайсыз жарықтық жағдайында (жарық қоршаған орта, тікелей күн сәулелері) және ұзақ қашықтықтарда лазер сәулесінің анықталуын жақсарту үшін лазер қабылдағышын **(41)** пайдаланыңыз. Лазер

қабылдағышымен жұмыс істеген кезде ең жоғары айналу жылдамдығымен ротациялық жұмыс режимін таңдаңыз.

#### **Сыртқы аймақта жұмыс істеу (E суретін қараңыз)**

Сыртқы аймақта әрдайым лазер қабылдағышын **(41)** пайдалану қажет.

Тұрақты емес бетте жұмыс істеген кезде өлшеу құралын штативке **(43)** монтаждаңыз. Жер қозғалыстарының жағдайында немесе өлшеу құралы тербелген кезде, өлшеу қателерінің алдын алу үшін іске қосылған соққы туралы ескерту функциясымен жұмыс істеніз.

#### **Қалыптарды орнату (I суретін қараңыз)**

Өлшеу құралын көлденең күйде штативке **(43)** монтаждап, штативті қалып аймағынан тыс орнатыңыз. Ротациялық режимді таңдаңыз.

Лазер қабылдағышын **(41)** ұстағышпен өлшегіш рейкаға **(42)** бекітіңіз. Өлшегіш рейканы қалыпқа арналған анықтамалық нүктеге орнатыңыз.

Өлшегіш рейкадағы лазер қабылдағышын өлшеу құралының айнаымалы лазер сәулесі **(8)** ортаңғы ретінде көрсетілетіндей биіктігі бойынша туралаңыз (лазер қабылдағышының пайдалану бойынша нұсқаулығын қараңыз).

Содан кейін өлшегіш рейканы лазер қабылдағышымен бірге қалыптағы әртүрлі тексеру орындарына бірінен кейін бірі орнатыңыз. Лазер қабылдағышының өлшегіш рейкадағы позициясы өзгеріссіз қалғанына көз жеткізіңіз.

Қалыптың биіктігін лазер сәулесі барлық тексеру орындарында ортаңғы ретінде көрсетілгенше түзетіп тұрыңыз.

#### **Еңістерді бақылау (J суретін қараңыз)**

Өлшеу құралын көлденең күйде штативке **(43)** монтаждаңыз. Ротациялық режимді таңдаңыз.

Штативті өлшеу құралымен бірге X осі тексерілетін еңіспен бір сызықта тураланатындай етіп орнатыңыз.

Мақсатты еңісті X осінің еңісі ретінде реттеп шығыңыз (қараңыз „Көлденең күйдегі еңіс режимі“, Бет 480).

Лазер қабылдағышын **(41)** ұстағышпен өлшегіш рейкаға **(42)** бекітіңіз. Өлшегіш рейканы еңкейтілген жазықтықтың табанына орнатыңыз.

Өлшегіш рейкадағы лазер қабылдағышын өлшеу құралының айнаымалы лазер сәулесі **(8)** ортаңғы ретінде көрсетілетіндей биіктігі бойынша туралаңыз (лазер қабылдағышының пайдалану бойынша нұсқаулығын қараңыз).

Содан кейін өлшегіш рейканы лазер қабылдағышымен бірге еңкейтілген жазықтықтағы әртүрлі тексеру орындарына бірінен кейін бірі орнатыңыз. Лазер қабылдағышының өлшегіш рейкадағы позициясы өзгеріссіз қалғанына көз жеткізіңіз.

Барлық тексеру орындарындағы лазер сәулесі ортаңғы ретінде көрсетілсе, бұл жазықтықтың еңісі дұрыс екендігін білдіреді.

## Күй индикаторларына шолу

Өлшеу құралы		Функция
жасыл	қызыл	
○		Көлденең күй: X және/немесе Y осі бойынша нивелирлеу әрекеті Тік күй: X осі бойынша нивелирлеу әрекеті
○		Демалыс режимі іске қосылған
●		Көлденең күй: осьтердің екеуі де нивелирленеді. Тік күй: X осі нивелирленеді.
	○	Ақау туралы хабарға байланысты автоматты түрде өшіп қалу (мысалы, батарея/аккумулятор заряды таусылған, жұмыс температурасынан асырылды)
	○	<b>CenterFind</b> режимі немесе <b>CenterLock</b> режимі іске қосылған (лазер қабылдағышының пайдалану бойынша нұсқаулығын қараңыз)
	○	Өлшеу құралы күйінің қосусыз/өшірусіз өзгеруі
	○	Өздігінен нивелирлеу мүмкін емес, өздігінен нивелирлеу диапазонының соңы
	○	Соққы туралы ескерту функциясы іске қосылды
	○	Өлшеу құралын калибрлеу әрекеті іске қосылды.
	●	Көлденең күй: кем дегенде бір ось еңкейтілген немесе қолмен басқару режимінде. Тік күй: X осі еңкейтілген немесе қолмен басқару режимінде.

- үздіксіз жанып тұр
- жыпылықтап тұр

Қашықтан басқару құралы X		Қашықтан басқару құралы Y		Функция
жасыл	қызыл	жасыл	қызыл	
○				X осі бойынша нивелирлеу әрекеті (көлденең және тік күй)
		○		Y осі бойынша нивелирлеу әрекеті (көлденең күй)
○		○		Қашықтан басқару құралы <i>Bluetooth</i> ® арқылы қосылған. (Екі күй индикаторы кезектесіп жыпылықтайды.)
●				X осін нивелирлеу орындалуда (көлденең және тік күй).
		●		Y осін нивелирлеу орындалуда (көлденең күй).
● (3 с)		● (3 с)		Қашықтан басқару құралы <i>Bluetooth</i> ® арқылы сәтті түрде қосылды
	●			X осі еңкейтілген немесе қолмен басқару режимінде (көлденең және тік күй).
			●	Y осі еңкейтілген немесе қолмен басқару режимінде (көлденең күй).
	● (3 с)		● (3 с)	Өлшеу құралына <i>Bluetooth</i> ® арқылы қосылу сәтсіз аяқталды

- үздіксіз жанып тұр
- жыпылықтап тұр

## Функцияларды басқару мүмкіндіктеріне шолу





Функция	GRL 600 CHV	GRL 650 CHVG	RC 6	LR 60	LR 65 G	Bosch Levelling Remote App
GRL 600 CHV/GRL 650 CHVG құрылғысын қосу/өшіру	●	●	-	-	-	-

Функция	GRL 600 CHV	GRL 650 CHVG	RC 6	LR 60	LR 65 G	Bosch Levelling Remote App
Bluetooth® арқылы байланыс орнату <sup>A)</sup>	●	●	●	●	●	●
Демалыс режимі	●	●	●	-	-	●
Пернетақта құлпын қосу	-	-	-	-	-	●
Пернетақта құлпын өшіру	●	●	-	-	-	●
Ротациялық, сызықтық және нүктелі жұмыс режимдері	●	●	●	-	-	●
Айналу жазықтығының ішінде сызықты/нүктелі бұрау	●	●	●	-	-	●
Айналу жазықтығын тік күйде бұрау	●	●	●	-	-	●
Тік күйдегі төмен қаратылған перпендикуляр табанының автоматты функциясы	-	-	●	-	-	●
Соққы туралы ескерту функциясын қосу/өшіру	●	●	-	-	-	●
Соққы туралы ескерту функциясының сезімталдығын өзгерту	-	●	-	-	-	●
Еңіс режимі	●	●	●	-	-	●
SlopeProtect өзгерту (GRL 650 CHVG)	-	-	-	-	-	●
Қолмен басқару режимі	●	●	-	-	-	●
CenterFind режимі	-	-	-	●	●	-
CenterLock режимі	-	-	-	-	●	-
Ішінара проекция	-	-	-	-	-	●
X және Y осі бойынша калибрлеу (көлденең күй) <sup>B)</sup>	●	●	-	●	●	●
Z осі бойынша калибрлеу (тік күй)	●	●	-	-	-	●

A) Функция бір уақытта бір жақтан өлшеу құралында және екінші жақтан қашықтан басқару құралында, лазер қабылдағышында немесе смартфонда іске қосылуы қажет.

B) Функция өлшеу құралы мен смартфонда ортақ немесе лазер қабылдағышында бөлек іске қосылады.

## Ақаулықтарды жою

Ротациялық лазердің дисплейдегі индикациясы	Лазер қабылдағышының дисплейдегі индикациясы	Мәселе	Шешімі
	-	автоматты түрде өшу (аккумулятор немесе батарея заряды таусылған)	Аккумуляторды немесе батареяларды алмастырыңыз.
	-	автоматты түрде өшу (жұмыс температурасынан асырылды)	Өлшеу құралын қоспас бұрын оның температурасын қалпына келтіріңіз. Содан кейін өлшеу дәлдігін тексеріп, өлшеу құралын қажетінше калибрлеңіз.
 	-/PNK	Қашықтан басқару құралымен <b>(40)</b> немесе лазер қабылдағышымен <b>(41)</b> байланыс орнату әрекеті сәтсіз аяқталды	Ақау туралы хабарды жабу үшін қосу/өшіру түймесін <b>(11)</b> қысқаша басыңыз. Байланыс орнату әрекетін қайта іске қосыңыз (қараңыз „Қашықтан басқару құралымен/лазер қабылдағышымен байланыс орнату“, Бет 476). Байланыс орнату мүмкін болмаса, <b>Bosch</b> қызмет көрсету орталығына жолығыңыз.

Ротациялық лазердің дисплейдегі индикациясы	Лазер қабылдағышының дисплейдегі индикациясы	Мәселе	Шешімі
	-	Ақырғы мобильді құрылғымен байланыс орнату әрекеті сәтсіз аяқталды	Ақау туралы хабарды жабу үшін қосу/өшіру түймесін <b>(11)</b> қысқаша басыңыз. Байланыс орнату әрекетін қайта іске қосыңыз (қараңыз „ <b>Bosch Levelling Remote App</b> арқылы қашықтан басқару“, Бет 477). Байланыс орнату мүмкін болмаса, <b>Bosch</b> қызмет көрсету орталығына жолығыңыз.
	-	Өлшеу құралы 8,5% шамасынан артық қиғаштанып тұр немесе тиісті көлденең немесе тік күйде емес.	Өлшеу құралын көлденең немесе тік күйде қайта орналастырыңыз. Нивелирлеу процесі автоматты түрде іске қосылады.
	-	Максималды нивелирлеу уақытынан асыру	Өлшеу құралын көлденең немесе тік күйде қайта орналастырыңыз. Нивелирлеуді қайта іске қосу үшін қосу/өшіру түймесін <b>(11)</b> қысқаша басыңыз.
	-	Өлшеу құралын өшірісүз/қосусыз көлденең мен тік күйлердің арасында ауысу	Нивелирлеуді қайта іске қосу үшін қосу/өшіру түймесін <b>(11)</b> қысқаша басыңыз.
	<b>ERR</b>	X осін калибрлеу сәтсіз аяқталды	Калибрлеу әрекетін  арқылы тоқтатыңыз, ол үшін сызықтық режим түймесін <b>(5)</b> басыңыз. Лазер қабылдағышының қабылдау өрісі өлшеу құралының тиісті осіне (X/Y) қатысты тік тұрғанына көз жеткізіңіз. Калибрлеуді қайта іске қосыңыз.
	<b>ERR</b>	Y осін калибрлеу сәтсіз аяқталды	
	-	Z осін калибрлеу сәтсіз аяқталды	Калибрлеу әрекетін  арқылы тоқтатыңыз, ол үшін сызықтық режим түймесін <b>(5)</b> басыңыз. Өлшеу құралының тиісінше тураланғанын тексеріп, калибрлеуді қайта іске қосыңыз.
	<b>ERR</b>	X осіне қатысты <b>CenterFind</b> режимінің жұмысы сәтсіз аяқталды	Ақау туралы хабарды жабу үшін кез келген түймені басыңыз. Өлшеу құралы мен лазер қабылдағышының дұрыс орнатылғанын тексеріп шығыңыз. Лазер қабылдағышы өлшеу құралының $\pm 8,5\%$ шамасындағы қайыру диапазонында болуы тиіс. Режимді қайтадан іске қосыңыз.
	<b>ERR</b>	Y осіне қатысты <b>CenterFind</b> режимінің жұмысы сәтсіз аяқталды	
<b>GRL 650 CHVG:</b>			
	<b>ERR</b>	X осіне қатысты <b>CenterLock</b> режимінің жұмысы сәтсіз аяқталды	Ақау туралы хабарды жабу үшін кез келген түймені басыңыз. Өлшеу құралы мен лазер қабылдағышының дұрыс орнатылғанын тексеріп шығыңыз. Лазер қабылдағышы өлшеу құралының $\pm 8,5\%$ шамасындағы қайыру диапазонында болуы тиіс. Режимді қайтадан іске қосыңыз.
	<b>ERR</b>	Y осіне қатысты <b>CenterLock</b> режимінің жұмысы сәтсіз аяқталды	

## Техникалық күтім және қызмет

### Қызмет көрсету және тазалау

Өлшеу құралы мен қашықтан басқару құралын әрдайым таза ұстаңыз.

Өлшеу құралы мен қашықтан басқару құралын суға немесе басқа сұйықтықтарға батырмаңыз.

Ластануларды суланған, жұмсақ шүберекпен сүртіңіз. Жуғыш заттарды немесе еріткіштерді пайдаланбаңыз.

Өлшеу құралында әсіресе лазердің шығыс саңылауындағы беттерді жүйелі түрде тазалап тұрыңыз және талшықтарға назар аударыңыз.

Өлшеу құралын тек шабаданда (53) сақтап тасымалдаңыз.

Жөндеу қажет болса, өлшеу құралын шабаданда (53) жіберіңіз.

Өлшеу құралын шабадан (53) ішінде тасымалдаған кезде штативті (43) баумен (52) бірге шабаданға бекітуге болады.

### Тұтынушыға қызмет көрсету және пайдалану кеңестері

Қызмет көрсету орталығы өнімді жөндеу және оған техникалық қызмет көрсету, сондай-ақ қосалқы бөлшектер туралы сұрақтарға жауап береді. Құрамдас бөлшектер бойынша кескін мен қосалқы бөлшектер туралы мәліметтер төмендегі мекенжай бойынша қолжетімді: [www.bosch-pt.com](http://www.bosch-pt.com)

Bosch қызметтік кеңес беру тобы біздің өнімдер және олардың керек-жарақтары туралы сұрақтарыңызға жауап береді.

Сұрақтар қою және қосалқы бөлшектерге тапсырыс беру кезінде міндетті түрде өнімнің фирмалық тақтайшасындағы 10 таңбалы өнім нөмірін беріңіз.

Өндіруші талаптары мен нормаларының сақталуымен электр құралын жөндеу және келілді қызмет көрсету барлық мемлекеттер аумағында тек “Роберт Бош” фирмалық немесе авторизацияланған қызмет көрсету орталықтарында орындалады. ЕСКЕРТУ! Заңсыз жолмен әкелінген өнімдерді пайдалану қауіпті, денсаулығыңызға зиян келтіруі мүмкін. Өнімдерді заңсыз жасау және тарату әкімшілік және қылмыстық тәртіп бойынша Заңмен қудаланады.

### Қазақстан

Тұтынушыларға кеңес беру және шағымдарды қабылдау орталығы:

“Роберт Бош” (Robert Bosch) ЖШС

Алматы қ.,

Қазақстан Республикасы

050012

Муратбаев к., 180 үй

“Гермес” БО, 7 қабат

Тел.: +7 (727) 331 31 00

Факс: +7 (727) 233 07 87

E-Mail: [ptka@bosch.com](mailto:ptka@bosch.com)

Сервистік қызмет көрсету орталықтары мен қабылдау

пунктерінің мекен-жайы туралы толық және өзекті ақпаратты Сіз: [www.bosch-professional.kz](http://www.bosch-professional.kz) ресми сайттан ала аласыз

### Қызмет көрсету орталықтарының басқа да мекенжайларын мына жерден қараңыз:

[www.bosch-pt.com/serviceaddresses](http://www.bosch-pt.com/serviceaddresses)

### Тасымалдау

Ұсынылған литий-иондық аккумуляторлар қауіпті тауарларға қойылатын талаптарға бағынады. Пайдаланушы аккумуляторларды көшеде қосымша құжаттарсыз тасымалдай алады.

Үшінші тұлғалар (мысалы, әуе көлігі немесе жіберу) орамаға және маркаларға қойылатын арнайы талаптарды сақтау керек. Жіберуге дайындау кезінде қауіпті жүктерді тасымалдау маманымен хабарласу керек.

Аккумуляторды корпусы зақымдалған болса ғана жіберіңіз. Ашық түйіспелерді желімдеңіз және аккумуляторды орамада қозғалмайтындай ораңыз. Қажет болса, қосымша ұлттық ережелерді сақтаңыз.

### Кәдеге жарату



Электр құрылғыларын, аккумуляторларды/батареяларды, керек-жарақтар мен орауыштарды қоршаған орта үшін қауіпсіз жолмен қайта өңдеу орнына жіберу қажет.



Электр құрылғыларын және аккумуляторларды/батареяларды тұрмыстық қоқысқа тастамаңыз!

### Тек қана ЕО елдері үшін:

Ескі электрлік және электрондық құрылғылар туралы 2012/19/EU еуропалық директивасы және оның ұлттық заңнамада қолданылуы бойынша пайдалануға бұдан былай жарамсыз электрлік құрылғыларды және 2006/66/EC еуропалық директивасы бойынша зақымдалған немесе ескірген аккумуляторларды/батареяларды бөлек жинап, қоршаған орта үшін қауіпсіз жолмен қайта өңдеуге жіберу қажет.

Қате жолмен кәдеге жаратылған ескі электрлік және электрондық құрылғылар қауіпті заттардың болу мүмкіндігіне байланысты қоршаған ортаға және адам денсаулығына зиянды әсер тигізуі мүмкін.

### Аккумуляторлар/батареялар:

#### Литий-иондық:

Тасымалдау бөліміндегі нұсқауларды орындаңыз (қараңыз „Тасымалдау“, Бет 491).



## Cuprins

Instrucțiuni privind siguranța pentru nivela laser rotativă și telecomandă .....	Pagina 494
Descrierea produsului și a performanțelor sale .....	Pagina 495
Utilizarea conform destinației .....	Pagina 495
Nivelă laser rotativă .....	Pagina 495
Telecomandă .....	Pagina 495
Componentele ilustrate .....	Pagina 495
Nivelă laser rotativă .....	Pagina 495
Elemente de pe afișat pentru nivela laser rotativă .....	Pagina 495
Telecomandă .....	Pagina 495
Accesorii/Piese de schimb .....	Pagina 496
Date tehnice .....	Pagina 496
Montarea .....	Pagina 498
Alimentarea cu energie electrică a aparatului de măsură .....	Pagina 498
Funcționarea cu acumulator .....	Pagina 498
Indicatorul stării de încărcare a acumulatorului .....	Pagina 498
Indicații privind manevrarea optimă a acumulatorului .....	Pagina 499
Funcționarea cu baterii .....	Pagina 499
Înlocuirea acumulatorului/bateriilor (consultă imaginea <b>A</b> ) .....	Pagina 499
Indicatorul stării de încărcare .....	Pagina 499
Alimentarea cu energie electrică a telecomenzii .....	Pagina 499
Funcționarea .....	Pagina 499
Punerea în funcțiune a telecomenzii .....	Pagina 500
Punerea în funcțiune a nivelei laser rotative .....	Pagina 500
Montarea aparatului de măsură .....	Pagina 500
Manevrarea aparatului de măsură .....	Pagina 500
Pornirea/Oprirea .....	Pagina 500
Stabilirea conexiunii cu telecomanda/receptorul laser .....	Pagina 501
Comanda de la distanță prin intermediul <b>Bosch Levelling Remote App</b> .....	Pagina 501
Modul de repaus .....	Pagina 502
Blocarea tastaturii .....	Pagina 502
Modurile de funcționare .....	Pagina 502
Orientarea axelor X și Y .....	Pagina 502
Prezentare generală a modurilor de funcționare .....	Pagina 502
Modul rotativ .....	Pagina 502
Modul cu linii/puncte .....	Pagina 503
Rotește linia/punctul în planul de rotație .....	Pagina 503
Rotirea planului de rotație în cazul poziției verticale .....	Pagina 503
Funcția automată a punctului pe direcția normalei în jos în poziție verticală .....	Pagina 503
Nivelarea automată .....	Pagina 503
Prezentare generală .....	Pagina 503
Schimbările de poziție .....	Pagina 504
Funcție de avertizare privind șocurile .....	Pagina 504
Funcționarea înclinată în poziție orizontală .....	Pagina 504
Memoria de înclinare pentru funcționarea în poziție înclinată în cazul poziționării orizontale (GRL 650 CHVG) .....	Pagina 505
<b>SlopeProtect</b> .....	Pagina 505
Modul manual .....	Pagina 505
Modul manual în poziție orizontală .....	Pagina 505
Modul manual în poziție verticală .....	Pagina 506

Funcțiile .....	Pagina 506
Modul <b>CenterFind</b> .....	Pagina 506
Modul <b>CenterLock</b> (GRL 650 CHVG) .....	Pagina 506
Proiecția parțială (consultă imaginea <b>C</b> ) .....	Pagina 507
Verificarea preciziei aparatului de măsură .....	Pagina 507
Influențele asupra preciziei .....	Pagina 507
Verificarea preciziei de nivelare în poziția orizontală .....	Pagina 507
Verificarea preciziei de nivelare în poziția verticală .....	Pagina 507
Calibrarea aparatului de măsură .....	Pagina 508
Calibrarea axelor X și Y .....	Pagina 508
Calibrare axă Z .....	Pagina 509
Instrucțiuni de lucru .....	Pagina 510
Lucrul cu panoul de vizare laser .....	Pagina 510
Lucrul cu stativul (accesoriu) .....	Pagina 510
Ochelari pentru laser (accesoriu) .....	Pagina 510
Lucrul cu suportul de perete și unitatea de calibrare (consultă imaginea <b>D</b> ) .....	Pagina 511
Lucrul cu bara de măsurare (accesoriu) (consultă imaginea <b>E</b> ) .....	Pagina 511
Exemple de utilizare .....	Pagina 511
Transmiterea/Verificarea înălțimilor (consultă imaginea <b>F</b> ) .....	Pagina 511
Alinierea punctului pe direcția normalei paralel în sus/Configurarea unghiurilor drepte (consultă imaginea <b>G</b> ) .....	Pagina 511
Indicarea planului perpendicular/vertical (consultă imaginea <b>G</b> ) .....	Pagina 511
Alinierea planului perpendicular/vertical (consultă imaginea <b>H</b> ) .....	Pagina 511
Lucrul fără receptor laser .....	Pagina 511
Lucrul cu receptorul laser (consultă imaginea <b>E</b> ) .....	Pagina 511
Lucrări în mediul exterior (consultă imaginea <b>E</b> ) .....	Pagina 511
Montarea cofrajului (consultă imaginea <b>I</b> ) .....	Pagina 511
Verificarea înclinărilor (consultă imaginea <b>J</b> ) .....	Pagina 512
Prezentare generală a indicatorilor de stare .....	Pagina 512
Prezentare generală a posibilităților de comandă a funcțiilor .....	Pagina 513
Remedierea defecțiunilor .....	Pagina 514
Întreținere și service .....	Pagina 515
Întreținerea și curățarea .....	Pagina 515
Serviciu de asistență tehnică post-vânzări și consultanță clienți .....	Pagina 515
Mai multe adrese ale unităților de service sunt disponibile la: .....	Pagina 515
Transport .....	Pagina 515
Eliminarea .....	Pagina 515
Numai pentru statele membre UE: .....	Pagina 516
Acumulatori/Baterii: .....	Pagina 516

## Română

### Instrucțiuni privind siguranța pentru nivela laser rotativă și telecomandă



Citește și respectă toate instrucțiunile, pentru a putea lucra în condiții de maximă siguranță. În cazul nerespectării următoarelor instrucțiuni, dispozitivele de

protecție integrate pot fi perturbate. Plăcuțele de avertizare nu trebuie să devină niciodată ilizibile.

**PĂSTREAZĂ ÎN CONDIȚII OPTIME ACESTE INSTRUCȚIUNI ȘI PREDĂ-LE ÎMPREUNĂ CU PRODUSUL URMĂTORULUI POSESOR AL ACESTUIA.**

- ▶ **Atenție** – dacă se folosesc ale echipamente de operare sau ajustare sau dacă se lucrează după alte procedee decât cele specificate în prezentele instrucțiuni, aceasta poate duce la o expunere la radiații periculoasă.
- ▶ Aparatul de măsură este livrat împreună cu o plăcuță de avertizare laser (prezentată în schița aparatului de măsură de la pagina grafică marcată).
- ▶ În cazul în care textul plăcuței de avertizare laser nu este în limba țării tale, înainte de prima punere în funcțiune lipește deasupra textului în limba engleză al plăcuței de avertizare laser eticheta adezivă în limba țării tale din pachetul de livrare.



Nu îndrepta raza laser asupra persoanelor sau animalelor și nu privi nici tu direct spre raza laser sau reflexia acesteia. Prin aceasta ai putea provoca orbirea persoanelor, cauza accidente sau vătămă ochii.

- ▶ În cazul în care raza laser este direcționată în ochii dumneavoastră, trebuie să închideți în mod voluntar ochii și să deplasați imediat capul în afara razei.
- ▶ Nu aduceți modificări echipamentului laser. Puteți utiliza fără niciun pericol posibilitățile de reglare descrise în prezentele instrucțiuni de folosire.
- ▶ Nu folosi ochelarii pentru laser (accesoriu) drept ochelari de protecție. Ochelarii pentru laser servesc la mai buna recunoaștere a razei laser; aceștia nu te protejează, totuși, împotriva razelor laser.
- ▶ Nu folosi ochelarii pentru laser (accesoriu) drept ochelari de soare sau în traficul rutier. Ochelarii pentru laser nu oferă o protecție UV completă și reduc percepția culorilor.
- ▶ Produsul trebuie să fie reparat numai de către personal de specialitate corespunzător calificat și numai cu piese de schimb originale. Astfel, vei fi sigur că este menținută siguranța.
- ▶ Nu lăsați copiii să folosească nesupravegheați aparatul de măsură cu laser. Ei ar putea provoca involuntar orbirea altor persoane sau a lor înșile.

- ▶ Nu lucra în medii cu pericol de explozie, în care se află lichide, gaze sau pulberi inflamabile. Se pot produce scântei care pot aprinde praful sau vaporii.
- ▶ Nu folosi instrumente optic convergente, precum binocluri sau lupe, pentru a privi sursa de radiație. În caz contrar, poți suferi leziuni oculare.
- ▶ Nu deschide acumulatorii sau bateriile. Există pericolul de scurtcircuit.
- ▶ În cazul deteriorării sau utilizării necorespunzătoare a acumulatorului, se pot degaja vapori. Acumulatorul poate arde sau exploda. Aerisiți bine încăperea și solicitați asistență medicală dacă starea dumneavoastră de sănătate se înrăutățește. Vaporii pot irita căile respiratorii.
- ▶ În cazul utilizării necorespunzătoare sau al unui acumulator deteriorat, din acumulator se poate scurge lichid inflamabil. Evitați contactul cu acesta. În cazul contactului accidental, clătiți bine cu apă. Dacă lichidul vă intră în ochi, consultați de asemenea un medic. Lichidul scurs din acumulator poate cauza iritații ale pielii sau arsuri.
- ▶ În urma contactului cu obiecte ascuțite ca de exemplu cuie sau șurubelnițe sau prin acțiunea unor forțe exterioare asupra sa, acumulatorul se poate deteriora. Se poate produce un scurtcircuit intern în urma căruia acumulatorul să se aprindă, să scoată fum, să explodeze sau să se supraîncălzească.
- ▶ Feriți acumulatorii nefolosiți de agrafele de birou, monede, chei, cuie, șuruburi sau alte obiecte metalice mici, care ar putea provoca șuntarea contactelor. Un scurtcircuit între contactele acumulatorului poate duce la arsuri sau incendiu.
- ▶ Utilizează acumulatorul Bosch numai în produsele oferite de același producător. Numai astfel acumulatorul va fi protejat împotriva unei suprasolicitări periculoase.
- ▶ Încărcați acumulatorii numai cu încărcătoare recomandate de către producător. Un încărcător recomandat pentru acumulatori de un anumit tip poate lua foc atunci când este folosit pentru încărcarea altor acumulatori decât cei prevăzuți pentru acesta.



Protejează acumulatorii împotriva căldurii, de exemplu, de radiații solare continue, foc, murdărie, apă și umezeală. În caz contrar, există pericolul de explozie și scurtcircuit.

Nu aduce accesoriile magnetice în apropierea implanturilor și altor aparate medicale cum ar fi, de exemplu, stimulatoarele cardiace sau pompele de insulină. Câmpul generat de magnetii accesoriilor poate perturba funcționarea implanturilor sau aparatelor medicale.

- ▶ Țineți accesoriile magnetice la distanță față de suporturile magnetice de date și de dispozitivele sensibile la câmpurile magnetice. Prin acțiunea

magneților accesoriilor se poate ajunge la pierderi ireversibile de date.

- **Atenție! În cazul utilizării aparatului de măsură cu Bluetooth® se pot produce deranjamente ale altor echipamente și instalații, avioane și aparate medicale (de exemplu, stimulatoare cardiace, aparate auditive). De asemenea, nu poate fi complet exclusă afectarea oamenilor și animalelor din imediata vecinătate. Nu utilizați aparatul de măsură cu Bluetooth® în apropierea aparatelor medicale, stațiilor de benzină, instalațiilor chimice, sectoarelor cu pericol de explozie și în zonele de detonare. Nu utilizați aparatul de măsură cu Bluetooth® în avioane. Evitați folosirea mai îndelungată în imediata apropiere a corpului.**

**Marca verbală Bluetooth®, precum și siglele sunt mărci înregistrate și proprietatea Bluetooth SIG, Inc. Orice utilizare a acestei mărci verbale/acestor sigle de către Robert Bosch Power Tools GmbH se realizează sub licență.**

## Descrierea produsului și a performanțelor sale

Țineți cont de ilustrațiile din secțiunea anterioară a instrucțiunilor de utilizare.

### Utilizarea conform destinației

#### Nivelă laser rotativă

Aparatul de măsură este destinat determinării și verificării liniilor de nivelare perfect orizontale, liniilor verticale, aliniamentelor și punctelor pe direcția normalei.

Aparatul de măsură este adecvat pentru utilizarea în mediul interior și exterior.

#### Telecomandă

Telecomanda este destinată acționării nivelelor laser rotative **Bosch** prin intermediul funcției *Bluetooth®*.

Telecomanda este adecvată pentru utilizarea în mediul interior și exterior.

### Componentele ilustrate

Numerotarea componentelor prezentate se referă la schițele de la paginile grafice ale aparatului de măsură și ale telecomenzii.

#### Nivelă laser rotativă

- (1) Capacul compartimentului pentru baterii
- (2) Dispozitiv de blocare a capacului compartimentului pentru baterii
- (3) Tastă de înclinare în jos ▼ / Tastă de rotire în sens orar ↻
- (4) Tastă de înclinare în sus ▲ / Tastă de rotire în sens antiorar ↺
- (5) Tastă mod cu linii
- (6) Tastă mod rotativ

- (7) Tastă *Bluetooth®*
- (8) Fascicul laser variabil
- (9) Orificiu de ieșire a liniei laser
- (10) Punct pe direcția normalei în sus<sup>a)</sup>
- (11) Tastă de pornire/oprire
- (12) Indicator de stare
- (13) Tastă pentru modul manual
- (14) Tastă de reglare a înclinării
- (15) Afișaj
- (16) Canelură pentru orientare
- (17) Mâner de transport
- (18) Orificiu de 5/8" de prindere pe stativ (orizontal)
- (19) Plăcuță de avertizare laser
- (20) Orificiu de 5/8" de prindere pe stativ (vertical)
- (21) Număr de serie
- (22) Adaptor pentru baterii
- (23) Tastă de deblocare a adaptorului pentru acumulator/baterie
- (24) Acumulator<sup>b)</sup>

- a) În modul vertical, punctul pe direcția normalei orientat în sus reprezintă punctul pe direcția normalei de 90°.
- b) **Accesoriile ilustrate sau descrise nu sunt cuprinse în setul de livrare standard. Puteți găsi accesoriile complete în programul nostru de accesorii.**

### Elemente de pe afișat pentru nivelul laser rotativă

- (a) Indicator mod de funcționare Laser
- (b) Indicator de conexiune pentru *Bluetooth®*
- (c) Indicator al funcției de avertizare privind șocurile
- (d) Indicator al stării de încărcare a acumulatorului/bateriilor
- (e) Indicator al funcției punctului pe direcția normalei în jos
- (f) Indicator al unghiului de înclinare pentru axa X
- (g) Indicator al unghiului de înclinare pentru axa Y
- (h) Indicator al vitezei de rotație
- (i) Simboluri softkey

### Telecomandă

- (25) Tastă pentru funcția punctului pe direcția normalei în jos
- (26) Tastă mod rotativ
- (27) Tastă mod de repaus
- (28) Tastă mod cu linii
- (29) Tastă de rotire în sens antiorar
- (30) Tastă de înclinare în sus
- (31) Tastă de reglare a înclinării
- (32) Indicator al transmisiei semnalului
- (33) Indicator de stare a axei X
- (34) Indicator de stare a axei Y

- (35) Tastă de înclinare în jos
- (36) Tastă de rotire în sens orar
- (37) Dispozitiv de blocare a capacului compartimentului pentru baterii
- (38) Număr de serie
- (39) Capacul compartimentului pentru baterii
- (40) Telecomandă<sup>a)</sup>

a) **Accesoriile ilustrate sau descrise nu sunt cuprinse în setul de livrare standard. Puteți găsi accesoriile complete în programul nostru de accesorii.**

#### Accesorii/Piese de schimb

- (41) Receptor laser<sup>a)</sup>
- (42) Bară de măsurare<sup>a)</sup>

- (43) Stativ<sup>a)</sup>
- (44) Suport de perete/Unitate de aliniere<sup>a)</sup>
- (45) Găuri de fixare a suportului de perete<sup>a)</sup>
- (46) Tastă de reglare brută a suportului de perete<sup>a)</sup>
- (47) Șurub de reglare fină a suportului de perete<sup>a)</sup>
- (48) Șurub de 5/8" al suportului de perete<sup>a)</sup>
- (49) Magnet<sup>a)</sup>
- (50) Ochelari pentru laser<sup>a)</sup>
- (51) Panou de vizare laser<sup>a)</sup>
- (52) Centură<sup>a)</sup>
- (53) Valiză<sup>a)</sup>

a) **Accesoriile ilustrate sau descrise nu sunt cuprinse în setul de livrare standard. Puteți găsi accesoriile complete în programul nostru de accesorii.**

#### Date tehnice

Nivelă laser rotativă	GRL 600 CHV	GRL 650 CHVG
Număr de identificare	<b>3 601 K61 F..</b>	<b>3 601 K61 V..</b>
Domeniu de lucru (rază)		
– maxim, fără receptor laser <sup>A)</sup>	30 m	35 m
– maxim, cu receptor laser	300 m	325 m
Precizie de nivelare la o distanță de 30 m <sup>B)C)</sup>		
– orizontal	±1,5 mm	±1,5 mm
– vertical	±3 mm	±3 mm
Domeniu de autonivelare	±8,5 % (±5°)	±8,5 % (±5°)
Timp de nivelare (înclinare de până la 3 %)	30 s	30 s
Viteză de rotație	150/300/600 rot/min	150/300/600 rot/min
Funcționare în poziție înclinată pe o axă/două axe	±8,5 %	±8,5 %
Precizia funcționării în poziție înclinată <sup>B)D)</sup>	±0,2 %	±0,2 %
Înălțime maximă de lucru deasupra înălțimii de referință	2.000 m	2.000 m
Umiditatea atmosferică relativă maximă	90 %	90 %
Gradul de murdărie conform IEC 61010-1	2 <sup>E)</sup>	2 <sup>E)</sup>
Clasa laser	2	2
Tip laser	630–650 nm, < 1 mW	500–540 nm, < 1 mW
Divergență	< 1,5 mrad (unghi de 360 de grade)	< 1,5 mrad (unghi de 360 de grade)
Receptor laser recomandat	LR 60	LR 65 G
Orificiu de prindere pe stativ (orizontal/vertical)	5/8"	5/8"
Alimentarea cu energie electrică a aparatului de măsură		
– Acumulator (litiu-ion)	18 V	18 V
– Baterii (alcaline cu mangan) (cu adaptor pentru baterii)	4 × 1,5 V LR20 (D)	4 × 1,5 V LR20 (D)
Durată aproximativă de funcționare		
– cu acumulator (4 Ah)	60 h	50 h
– cu baterii	70 h	60 h

Nivelă laser rotativă	GRL 600 CHV	GRL 650 CHVG
Aparat de măsură cu <i>Bluetooth</i> <sup>®</sup>		
- Clasa	1	1
- Compatibilitate <sup>F)</sup>	<i>Bluetooth</i> <sup>®</sup> 5.0/4.X (Low Energy)	<i>Bluetooth</i> <sup>®</sup> 5.0/4.X (Low Energy)
- Rază maximă de acoperire a semnalului <sup>G)</sup>	100 m	100 m
- Gama frecvențelor de lucru	2.402–2.480 MHz	2.402–2.480 MHz
- Putere maximă de emisie	6,3 mW	6,3 mW
Smartphone cu <i>Bluetooth</i> <sup>®</sup>		
- Compatibilitate <sup>F)</sup>	<i>Bluetooth</i> <sup>®</sup> 5.0/4.X (Low Energy)	<i>Bluetooth</i> <sup>®</sup> 5.0/4.X (Low Energy)
- Sistem de operare <sup>H)</sup>	Android 6 (și variantele superioare) iOS 11 (și variantele superioare)	Android 6 (și variantele superioare) iOS 11 (și variantele superioare)
Greutate conform EPTA-Procedure 01:2014		
- cu acumulator <sup>I)</sup>	4,2–4,8 kg	4,2–4,8 kg
- cu baterii	4,6 kg	4,6 kg
Dimensiuni (lungime × lățime × înălțime)	327 × 188 × 278 mm	327 × 188 × 278 mm
Tip de protecție	IP 68	IP 68
Înălțime de înclinare de testare <sup>J)</sup>	2 m	2 m
Temperatură ambiantă recomandată în timpul încărcării	0 °C ... +35 °C	0 °C ... +35 °C
Temperatură ambiantă admisă		
- în timpul funcționării	-10 °C ... +50 °C	-10 °C ... +50 °C
- în timpul depozitării	-20 °C ... +50 °C	-20 °C ... +50 °C
Acumulatori recomandați		
	GBA 18V... ProCORE18V 4,0 Ah/8,0 Ah	GBA 18V... ProCORE18V 4,0 Ah/8,0 Ah
Încărcătoare recomandate		
	GAL 18... GAX 18... GAL 36...	GAL 18... GAX 18... GAL 36...

- A) Zona de lucru poate fi limitată din cauza condițiilor de mediu nefavorabile (de exemplu, expunerea directă la radiații solare).
- B) la 20 °C
- C) de-a lungul axelor
- D) La înclinarea maximă de ±8,5%, abaterea maximă este de ±0,2%.
- E) Acesta se soldează numai cu producerea de reziduuri neconductive, deși, ocazional, se poate produce o conductivitate temporară din cauza formării de condens.
- F) La aparatele cu *Bluetooth*<sup>®</sup> Low Energy, în funcție de model și sistemul de operare, este posibil să nu se poată realiza asocierea. Aparatele cu *Bluetooth*<sup>®</sup> trebuie să accepte profilul SPP.
- G) Raza de acoperire poate varia puternic, în funcție de condițiile exterioare, inclusiv în funcție de receptorul utilizat. În spații închise și din cauza barierelor metalice (de exemplu, pereți, rafturi, valize etc.), raza de acoperire *Bluetooth*<sup>®</sup> poate fi considerabil mai mică.
- H) În funcție de actualizarea **Bosch Levelling Remote App**, pot fi necesare versiuni superioare ale sistemului de operare.
- I) în funcție de acumulatorul folosit
- J) Aparatul de măsură, montat în poziție orizontală pe un stativ, se înclină pe pardoseala plată de beton.
- Pentru identificarea clară a aparatului dumneavoastră de măsură este necesar numărul de serie (21) de pe plăcuța cu date tehnice.

Telecomandă	RC 6
Număr de identificare	<b>3 601 K69 R..</b>
Domeniu maxim de lucru (rază)	100 m
Temperatură de funcționare	-10 °C ... +50 °C
Temperatură de depozitare	-20 °C ... +70 °C
Înălțime maximă de lucru deasupra înălțimii de referință	2.000 m
Umiditatea atmosferică relativă maximă	90 %
Gradul de murdărie conform IEC 61010-1	2 <sup>A)</sup>

**Telecomandă****RC 6**Telecomanda *Bluetooth*<sup>®</sup>

– Clasa	1
– Compatibilitate <sup>B)</sup>	<i>Bluetooth</i> <sup>®</sup> 5.0/4.X (Low Energy)
– Rază maximă de acoperire a semnalului <sup>C)</sup>	100 m
– Gama frecvențelor de lucru	2.402–2.480 MHz
– Putere maximă de emisie	6,3 mW
Baterii	2 × 1,5 V LR6 (AA)
Greutate conform EPTA-Procedure 01:2014	0,17 kg
Dimensiuni (lungime × lățime × înălțime)	122 × 59 × 27 mm
Tip de protecție	IP 54

- A) Acesta se soldează numai cu producerea de reziduuri neconductive, deși, ocazional, se poate produce o conductivitate temporară din cauza formării de condens.
- B) La aparatele cu *Bluetooth*<sup>®</sup> Low Energy, în funcție de model și sistemul de operare, este posibil să nu se poată realiza asocierea. Aparatele cu *Bluetooth*<sup>®</sup> trebuie să accepte profilul SPP.
- C) Raza de acoperire poate varia puternic, în funcție de condițiile exterioare, inclusiv în funcție de receptorul utilizat. În spații închise și din cauza barierelor metalice (de exemplu, pereți, rafturi, valize etc.), raza de acoperire *Bluetooth*<sup>®</sup> poate fi considerabil mai mică.

## Montarea

### Alimentarea cu energie electrică a aparatului de măsură

Aparatul de măsură poate funcționa cu baterii uzuale din comerț sau cu un acumulator litiu-ion Bosch.

Nu folosi acumulatori uzuali din comerț (de exemplu, acumulatori din hidruură de nichel-metal).

#### Funcționarea cu acumulator

- **Folosiți numai încărcătoarele specificate în datele tehnice.** Numai aceste încărcătoare sunt adaptate la acumulatorul cu tehnologie litiu-ion montat în aparatul dumneavoastră de măsură.

**Observație:** Folosirea unor acumulatori care nu sunt adecvați pentru aparatul dumneavoastră de măsură poate duce la deranjamente funcționale sau defectarea acestuia.

**Observație:** Acumulatorul este parțial încărcat la livrare. Pentru a asigura funcționarea la capacitatea nominală a acumulatorului, înainte de prima utilizare, încărcăți complet acumulatorul în încărcător.

Acumulatorul cu tehnologie litiu-ion poate fi încărcat în orice moment, fără ca prin aceasta să i se reducă durata de viață utilă. Întreruperea procesului de încărcare nu dăunează acumulatorului.

Acumulatorul litiu-ion este protejat împotriva descărcării profunde, prin „Electronic Cell Protection (ECP)”. În cazul în care acumulatorul este descărcat, aparatul de măsură este deconectat prin intermediul unui circuit de protecție.

- **Nu reconectați aparatul de măsură după ce acesta a fost deconectat prin intermediul circuitului de protecție.** Acumulatorul s-ar putea deteriora.

#### Indicatorul stării de încărcare a acumulatorului

Dacă acumulatorul este extras din aparatul de măsură, starea de încărcare poate fi indicată prin intermediul LED-

urilor verzi ale indicatorului stării de încărcare de pe acumulator.

Pentru indicarea stării de încărcare, apăsați tasta  sau .

Dacă, după apăsarea tastei pentru indicarea stării de încărcare, nu se aprinde niciun LED, înseamnă că acumulatorul este defect și trebuie înlocuit.

#### Tip de acumulator GBA 18V...



LED-uri	Capacitate
Aprindere continuă de 3 ori cu iluminare de culoare verde	60–100 %
Aprindere continuă de 2 ori cu iluminare de culoare verde	30–60 %
Aprindere continuă o dată cu iluminare de culoare verde	5–30 %
Aprindere intermitentă o dată cu iluminare de culoare verde	0–5 %

#### Tip de acumulator ProCORE18V...



LED-uri	Capacitate
Aprindere continuă de 5 ori cu iluminare de culoare verde	80–100 %
Aprindere continuă de 4 ori cu iluminare de culoare verde	60–80 %
Aprindere continuă de 3 ori cu iluminare de culoare verde	40–60 %
Aprindere continuă de 2 ori cu iluminare de culoare verde	20–40 %



LED-uri	Capacitate
Aprindere continuă o dată cu iluminare de culoare verde	5-20 %
Aprindere intermitentă o dată cu iluminare de culoare verde	0-5 %

### Indicații privind manevrarea optimă a acumulatorului

Protejați acumulatorul împotriva umezelii și apei.

Depozitați acumulatorul numai la temperaturi cuprinse între -20 °C și 50 °C. Nu lăsați acumulatorul în autovehicul, de exemplu, pe timpul verii.

Ocazional curățați fanțele de ventilație ale acumulatorului utilizând o pensulă moale, curată și uscată.

Un timp de funcționare considerabil redus după încărcare indică faptul că acumulatorul s-a uzat și trebuie înlocuit.

Respectați instrucțiunile privind eliminarea.

### Funcționarea cu baterii

Pentru funcționarea aparatului de măsură se recomandă utilizarea de baterii alcaline.

Introdu bateriile în adaptorul pentru baterii (22). Respectă polaritatea corectă conform schiței de pe adaptorul pentru baterii.

► **Adaptorul pentru baterii este destinat exclusiv utilizării la aparatele de măsură Bosch prevăzute în acest scop și nu poate fi folosit la sculele electrice.**

Înlocuiți întotdeauna toate bateriile în același timp. Folosiți numai baterii de aceeași marcă și capacitate.

► **Scoate bateriile din aparatul de măsură atunci când urmează să nu-l folosești pentru o perioadă mai lungă de timp.** În cazul depozitării mai îndelungate a aparatului de măsură, bateriile se pot coroda și autodescărca.

### Înlocuirea acumulatorului/bateriilor (consultă imaginea A)

Pentru a înlocui acumulatorul/bateriile, împinge dispozitivul de blocare (2) al capacului compartimentului pentru baterii în poziția  și deschide capacul compartimentului pentru baterii (1).

Introdu un acumulator încărcat (24) sau adaptorul pentru baterii (22) cu bateriile fixate în compartimentul pentru baterii până când se fixează sonor.

Pentru extragerea acumulatorului (24), respectiv a adaptorului pentru baterii (22) apasă tasta de deblocare (23) și extrage acumulatorul, respectiv adaptorul pentru baterii din compartimentul pentru baterii. **Nu forța.**

Închide capacul compartimentului pentru baterii (1) și împinge dispozitivul de blocare (2) în poziția .

### Indicatorul stării de încărcare

Indicatorul stării de încărcare (d) de pe afișaj indică starea de încărcare a acumulatorului, respectiv a bateriilor:

Indicador	Capacitate
	60-100%
	30-60%

Indicador	Capacitate
	5-30%
	0-5%



Dacă acumulatorul, respectiv bateriile sunt descărcate, apare timp de câteva secunde un mesaj de avertizare, iar indicatorul de stare (12) se aprinde intermitent și în cadență rapidă în roșu. Ulterior, aparatul de măsură se deconectează.

### Alimentarea cu energie electrică a telecomenzii

Pentru utilizarea telecomenzii, se recomandă utilizarea de baterii alcaline cu mangan.

Răsuște dispozitivul de blocare (37) al capacului compartimentului pentru baterii (de exemplu, cu ajutorul unei monede) în poziția . Deschide capacul compartimentului pentru baterii (39) și introdu bateriile.

Respectați polaritatea corectă conform schiței de pe partea interioară a compartimentului bateriilor.

Închide capacul compartimentului pentru baterii (39) și răsuște dispozitivul de blocare (37) al capacului compartimentului pentru baterii în poziția .

► **Scoate bateriile din telecomandă dacă urmează să nu o utilizezi pentru o perioadă mai îndelungată de timp.**

În cazul depozitării mai îndelungate, bateriile din telecomandă se pot coroda și autodescărca.

**Observație:** Funcția *Bluetooth*® rămâne activă atât timp cât bateriile sunt montate în telecomandă. Poți demonta bateriile pentru a preveni consumul de energie prin utilizarea acestei funcții.

### Funcționarea

► **Feriți aparatul de măsură și telecomanda împotriva umezelii și expunerii directe la radiațiile solare.**

► **Nu expune aparatul de măsură și telecomanda la temperaturi extreme sau variații de temperatură.** De exemplu, nu le lăsa mai mult timp în autovehicul. În cazul unor variații mai mari de temperatură, înainte de a pune în funcțiune aparatul de măsură și telecomanda, lasă-le mai întâi să se stabilizeze. Înainte de a continua utilizarea aparatului de măsură, verifică întotdeauna precizia prin (vezi „Verificarea preciziei aparatului de măsură”, Pagina 507).

În cazul temperaturilor extreme sau a variațiilor foarte mari de temperatură, precizia aparatului de măsură poate fi afectată.

► **Evitați șocurile puternice sau căderile aparatului de măsură.** După exercitarea unor influențe exterioare puternice asupra aparatului de măsură, înainte de reutilizarea acestuia, trebuie să efectuați întotdeauna verificarea preciziei acestuia (vezi „Verificarea preciziei aparatului de măsură”, Pagina 507).

## Punerea în funcțiune a telecomenzii

Cât timp bateriile au un nivel suficient de încărcare, telecomanda este pregătită pentru funcționare.

Pentru a activa telecomanda, apăsa o tastă oarecare de pe aceasta. Starea axelor de pe nivelul laser rotativ este accesată și este afișată pe indicatoarele de stare **(33)** și **(34)** de pe telecomandă.

Atât timp cât indicatoarele de stare sunt aprinse, la fiecare apăsare a unei taste de pe telecomandă se modifică setarea corespunzătoare de pe nivelul laser rotativ. Aprinderea indicatorului transmisiei semnalului **(32)** de pe telecomandă indică faptul că fost transmis un semnal.

Pentru a economisi energie, telecomanda este dezactivată după scurt timp, iar indicatoarele de stare **(33)** și **(34)** se sting din nou.

Conectarea/Deconectarea aparatului de măsură prin intermediul telecomenzii nu este posibilă.

## Punerea în funcțiune a nivelei laser rotative

► **Elimină din zona de lucru obstacolele care pot reflecta sau obstrucționa fasciculul laser. Acoperă, de exemplu, suprafețele reflexive sau strălucitoare. Nu măsura prin geamuri din sticlă sau prin materiale similare.** Rezultatele de măsurare ale unui fascicul laser reflectat sau obstrucționat ar putea fi eronate.

### Montarea aparatului de măsură

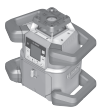

Poziție orizontală



Poziție verticală

Așază aparatul de măsură în poziție orizontală sau verticală pe un suport stabil, montează-l pe stativ **(43)** sau pe suportul de perete **(44)** cu unitatea de calibrare.

Datorită înaltei precizii de nivelare, aparatul de măsură reacționează foarte sensibil la trepidații și schimbări de poziție. De aceea, asigură-i o poziție stabilă pentru a evita întreruperea funcționării din cauza renivelărilor.

### Manevrarea aparatului de măsură

Principalele funcții ale aparatului de măsură sunt controlate prin intermediul tastelor de pe aparatul de măsură, precum și prin intermediul telecomenzii **(40)**. Alte funcții sunt disponibile prin intermediul telecomenzii **(40)**, receptorului laser **(41)** sau prin **Bosch Levelling Remote App** (vezi „Prezentare generală a posibilităților de comandă a funcțiilor”, Pagina 513).

Pentru indicarea pe afișajul **(15)** al aparatului de măsură se aplică:

- La prima apăsare a unei taste de funcții (de exemplu, tasta pentru modul cu linii **(5)**) sunt indicate setările curente ale funcției. La următoarea apăsare a tastei de funcții, setările sunt modificate.

- În zona inferioară a afișajului, sunt afișate simbolurile softkey **(i)** în diferite meniuri. Tastele de funcții asociate (softkeys) dispuse în jurul afișajului pot fi utilizate pentru a îndeplini funcțiile indicate de simboluri **(i)** (consultă imaginea **B**). În funcție de meniul asociat, simbolurile evidențiază tastele de funcții care pot fi utilizate (de exemplu, în meniul modului rotativ, tasta modului rotativ **(6)**) sau funcții suplimentare, precum Înainte (**➡**), Înapoi (**⬅**) sau Confirmare (**⏹**).
- Simbolurile softkey **(i)** indică, de asemenea, dacă tasta de înclinare în jos/tasta de rotire în sens orar, **(3)** precum și tasta de înclinare în sus/tasta de rotire în sens antiorar **(4)** din meniul actual sunt utilizate pentru înclinarea în jos (**▼**), respectiv în sus (**▲**) sau pentru rotirea în sens orar (**⌚**), respectiv în sens antiorar (**⌚**).
- La 5 secunde de la ultima apăsare a tastei, indicatorul revine automat la ecranul de pornire.
- La fiecare apăsare a unei taste, respectiv la fiecare semnal care ajunge la aparatul de măsură, afișajul **(15)** este iluminat. Sistemul de iluminare se stinge la aproximativ 1 minut de la ultima apăsare de tastă.

Înclinarea, respectiv rotirea în diferite funcții poate fi accelerată dacă sunt apăstate prelungit tastele corespunzătoare de înclinare sau de rotire de la aparatul de măsură, respectiv de la telecomandă.

Când aparatul de măsură este deconectat, toate funcțiile revin la setările standard.

### Pornirea/Oprirea

**Observație:** După prima punere în funcțiune, precum și înainte de fiecare începere a operațiunilor, verificați precizia prin (vezi „Verificarea preciziei aparatului de măsură”, Pagina 507).

Pentru **conectarea** aparatului de măsură, apăsa tasta de pornire/oprire **(11)**. O secvență de pornire va fi prezentată timp de câteva secunde, fiind urmată de activarea ecranului de pornire. Aparatul de măsură proiectează fasciculul laser variabil **(8)**, precum și punctul pe direcția normalei în sus **(10)** prin orificiile de ieșire **(9)**.

► **Nu îndreptați fasciculul laser asupra persoanelor sau animalelor și nu priviți direct spre acesta, nici chiar de la o distanță mai mare.**



Nivelarea este inițializată automat și este indicată de simbolul pentru nivelare care se aprinde intermitent pe afișaj, prin aprinderea intermitentă a fasciculelor laser și prin aprinderea intermitentă în verde a indicatorului de stare **(12)** (vezi „Nivelarea

automată”, Pagina 503).



X 0.00%  
Y 0.00%

După efectuarea cu succes a nivelării, apare ecranul de pornire, fasciculele laser se aprind permanent, începe rotirea și indicatorul de stare **(12)** se aprinde continuu în verde.

- **Nu lăsați nesupravegheat aparatul de măsură conectat și deconectați-l după utilizare.** Celelalte persoane ar putea fi orbite de fasciculul laser.



Pentru a **deconecta** aparatul de măsură, menține apăsată tasta de pornire/oprire **(11)** se menține-o apăsată până când pe afișaj apare simbolul de deconectare.



Dacă se depășește temperatura maximă admisă de funcționare de **50 °C**, este afișat un mesaj de avertizare pentru câteva secunde, iar indicatorul de stare **(12)** se aprinde intermitent în roșu.

Ulterior, aparatul de măsură este deconectat pentru a proteja dioda laser. După răcire, aparatul de măsură este din nou gata de funcționare și poate fi reconectat.

#### Stabilirea conexiunii cu telecomanda/receptorul laser

În starea de livrare, aparatul de măsură și telecomanda inclusă în pachetul de livrare **(40)**, precum și receptorul laser **(41)** inclus în pachetul de livrare sunt deja conectate prin *Bluetooth*®.



Pentru a conecta telecomanda sau receptorul laser, menține apăsată tasta *Bluetooth*® **(7)** până când pe afișaj apare simbolul pentru stabilirea unei conexiuni cu telecomanda/receptorul laser.

Pentru realizarea conexiunii la telecomandă, apasă simultan tasta de rotire în sens antiorar **(29)** și tasta de rotire în sens orar **(36)** de pe telecomandă, până când indicatoarele de stare **(33)** și **(34)** încep să se aprindă intermitent. În timp ce este stabilită conexiunea la telecomandă, indicatorii de stare de pe telecomandă se aprind intermitent și alternativ în verde.

Pentru stabilirea conexiunii la receptorul laser, menține apăsată simultan tastele axei X și axei Y de pe receptorul laser, până când pe afișajul receptorului laser apare mesajul pentru stabilirea conexiunii. În acest caz, te rugăm să respecti instrucțiunile de utilizare a receptorului laser.



Stabilirea cu succes a unei conexiuni la telecomandă, respectiv la receptorul laser este confirmată pe afișaj.



În cazul stabilirii cu succes a conexiunii la telecomandă, indicatoarele de stare **(33)** și **(34)** la pe telecomandă se aprind în verde timp de 3 secunde.

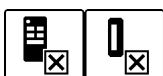

Dacă nu a fost posibilă stabilirea unei conexiuni, pe ecran apare un mesaj de eroare.

Dacă stabilirea conexiunii la

telecomandă a eșuat, indicatoarele de stare **(33)** și **(34)** de pe telecomandă se aprind în roșu timp de 3 secunde.

La aparatul de măsură pot fi conectate simultan 2 receptoare laser care pot funcționa cu acesta.

Dacă sunt conectate telecomenzi sau receptoare laser suplimentare, cea mai veche conexiune este ștearsă.

#### Comanda de la distanță prin intermediul Bosch Levelling Remote App

Aparatul de măsură este prevăzut cu un modul *Bluetooth*®, care permite comanda de la distanță cu ajutorul tehnologiei wireless, prin intermediul unui smartphone cu interfață *Bluetooth*®.

Pentru utilizarea acestei funcții, este necesară aplicația „**Bosch Levelling Remote App**”. În funcție de dispozitivul mobil utilizat, o puteți descărca dintr-un App Store (Apple App Store, Google Play Store).

Pentru informații privind cerințele de sistem pentru o asociere *Bluetooth*®, accesați site-ul web Bosch [www.bosch-pt.com](http://www.bosch-pt.com).

În cazul comenzii de la distanță prin *Bluetooth*®, din cauza condițiilor slabe de recepție, se pot produce întârzieri între dispozitivul mobil și aparatul de măsură.

Funcția *Bluetooth*® este activată în mod standard.

Pentru dezactivarea modului *Bluetooth*® în vederea comandării de la distanță prin intermediul aplicației, apăsa tasta *Bluetooth*® **(7)**. De pe ecranul de pornire dispăre indicatorul de conexiune prin *Bluetooth*® **(b)**.

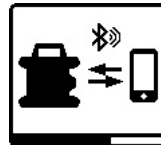

Pentru reactivarea modului *Bluetooth*® în vederea comandării de la distanță prin intermediul aplicației, apăsa scurt tasta *Bluetooth*® **(7)**. Pe afișaj apare simbolul de asociere cu smartphone-ul.

Asigură-te că interfața pentru modulul *Bluetooth*® este activată pe dispozitivul tău mobil.

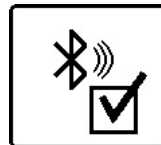

Realizarea cu succes a asocierii este confirmată pe afișaj. Pe ecranul de pornire, conexiunea existentă este identificată prin indicatorul de conexiune prin *Bluetooth*® **(b)**.

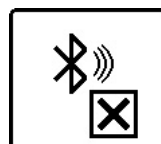

Dacă nu a fost posibilă stabilirea unei conexiuni, pe ecran apare un mesaj de eroare.

După pornirea aplicației Bosch, se realizează asocierea dintre dispozitivul mobil și aparatul de măsură. Dacă sunt găsite mai multe aparate de măsură active, selectați aparatul de măsură corespunzător. Dacă este găsit un singur aparat de măsură activ, asocierea se realizează automat.

Conexiunea prin *Bluetooth*® poate fi întreruptă din cauza distanței excesive sau obstacolelor dintre aparatul de măsură și dispozitivul mobil, precum și a surselor de

deranjamente electromagnetice. În acest caz, asocierea este pornită automat.

### Modul de repaus

În timpul pauzelor de lucru, poți aduce aparatul de măsură în modul de repaus. Cu această ocazie, toate setările sunt salvate.



Pentru a **activa** modul de repaus, apasă scurt tasta de pornire/oprire (11). În meniul următor, apasă în mod repetat tasta de pornire/oprire (11) până când este selectat modul de repaus. Confirmă selecția cu , apăsând tasta de reglare a

înclinării (14).

Alternativ, poți activa modul de repaus (27) prin intermediul telecomenzii.



Când modul de repaus este activat, pe afișaj apare simbolul modului de repaus. Indicatorul de stare (12) se aprinde intermitent și în cadență lentă în verde. Funcția de avertizare privind șocurile rămâne activată și toate setările sunt memorate.

Pentru a **dezactiva** modul de repaus, apasă scurt tasta de pornire/oprire (11) de pe aparatul de măsură sau tasta pentru modul de repaus (27) de pe telecomandă.

De asemenea, aparatul de măsură poate fi deconectat și în timp ce se află în modul de repaus. Pentru aceasta, menține apăsată tasta de pornire/oprire (11) până când pe afișaj apare simbolul de deconectare. Toate celelalte taste ale aparatului de măsură și ale telecomenzii sunt dezactivate.



De asemenea, poți activa și dezactiva modul de repaus și prin intermediul **Bosch Levelling Remote App**.

### Blocarea tastaturii



Tastatura aparatului de măsură și a telecomenzii poate fi blocată prin intermediul **Bosch Levelling Remote App**. Pe afișajul aparatului de măsură apare simbolul de blocare a tastaturii.

Blocarea tastaturii poate fi anulată după cum urmează:

- prin **Bosch Levelling Remote App**,
- prin oprirea și repornirea aparatului de măsură apăsând tasta de pornire/oprire (11)
- sau prin apăsarea simultană a tastelor /3 (4) și /6 (3) de pe aparatul de măsură.

## Modurile de funcționare

### Orientarea axelor X și Y

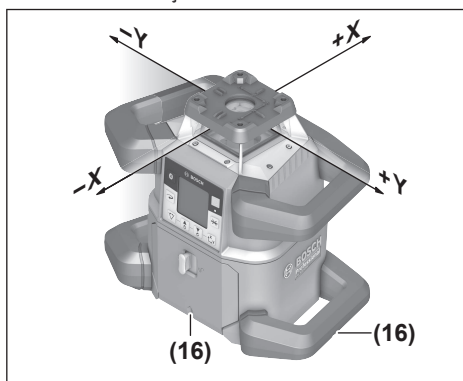

Orientarea axelor X și Y este marcată prin intermediul capului rotativ de pe carcasă. Marcajele sunt poziționate cu precizie chiar deasupra canelurilor pentru orientare (16) la marginea inferioară a carcasei, precum și pe mânerul inferior. Cu ajutorul canelurilor pentru poți alinia aparatul de măsură de-a lungul axelor.

### Prezentare generală a modurilor de funcționare

Toate cele 3 moduri de funcționare sunt posibile în poziția orizontală și verticală a aparatului de măsură.

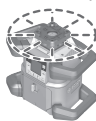

#### Modul rotativ

Modul rotativ este recomandat în special atunci când este utilizat receptorul laser. Poți selecta diferite viteze de rotație.

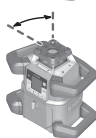

#### Modul cu linii

În acest mod, fasciculul laser variabil se deplasează într-un unghi de deschidere limitat. Din acest motiv, vizibilitatea fasciculului laser este mai ridicată decât în modul rotativ. Poți selecta diferite unghiuri de deschidere.

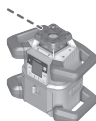

#### Modul cu puncte

În acest mod de funcționare se obține cea mai bună vizibilitate a fasciculului laser variabil. Acest mod este utilizat, de exemplu, pentru transferarea facilă a înălțimilor sau pentru verificarea suprapunerii.

Modul cu linii și puncte nu poate fi utilizat cu receptorul laser (41).

#### Modul rotativ

După fiecare pornire, aparatul de măsură se află în modul rotativ, cu viteza de rotație standard (600 rot/min).

Pentru comutarea de la modul cu linii la modul rotativ, apasă tasta pentru modul rotativ (6) sau tasta pentru modul rotativ (26) de pe telecomandă.

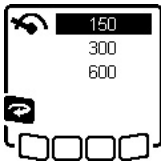

Pentru a modifica viteza de rotație, apăsa în mod repetat tasta pentru modul rotativ (6) sau tasta pentru modul rotativ (26) de pe telecomandă până când pe afișaj este prezentată viteza dorită.

Pe ecranul de pornire, viteza configurată poate fi identificată prin intermediul indicatorului vitezei de rotație (h).

În timpul lucrului cu receptorul laser trebuie să selectezi viteza de rotație maximă. La efectuarea de lucrări fără un receptor laser, redu viteza de rotație pentru a beneficia de o mai bună vizibilitate a fasciculului laser și utilizează ochelarii pentru laser (50).

### Modul cu linii/puncte

Pentru a comuta la modul cu linii, respectiv la modul cu puncte, apăsa tasta pentru modul cu linii (5) sau tasta pentru modul cu linii (28) de pe telecomandă.

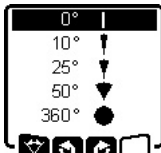

Pentru a modifica unghiul de deschidere, apăsa tasta pentru modul cu linii (5) sau tasta pentru modul cu linii (28) de pe telecomandă până când pe afișaj apare modul de funcționare dorit. Unghiul de deschidere este redus treptat la fiecare apăsare până când se ajunge la

modul cu puncte.

La 360°, aparatul de măsură se află din nou în modul rotativ, iar viteza de rotație este ultima viteză setată.

**Observație:** Din cauza inerției, laserul se poate deplasa ușor dincolo de punctele finale ale liniei laser.

### Rotește linia/punctul în planul de rotație

Pentru modul cu linii și puncte, poți poziționa linia laser, respectiv punctul laser în planul de rotație al laserului. Este posibilă rotirea la 360°.

Pentru rotirea în sens antiorar, apăsa tasta ↺ (4) de pe aparatul de măsură sau tasta de rotire în sens antiorar (29) de pe telecomandă.

Pentru rotirea în sens orar, apăsa tasta ↻ (3) de pe aparatul de măsură sau tasta de rotire în sens orar (36) de pe telecomandă.

### Rotirea planului de rotație în cazul poziției verticale

Când aparatul de măsură se află în poziție verticală, poți roti punctul laser, linia laser sau planul de rotație în jurul axei X pe un interval de ±8,5% pentru o suprapunere ușoară sau pentru alinierea paralelă.

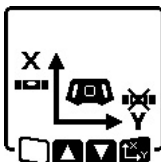

Pentru a porni funcția, apăsa tasta de reglare a înclinării (14) de pe aparatul de măsură sau tasta de reglare a înclinării (31) de pe telecomandă. Este afișat meniul pentru reglarea înclinării axei Y, iar simbolul axei Y se aprinde intermitent.

Pentru a roti planul de rotație, apăsa tasta ▲ (4), respectiv ▼ (3) de pe aparatul de măsură sau tasta de înclinare în

sus (30) respectiv în jos (35) de pe telecomandă până când se atinge poziția dorită.

### Funcția automată a punctului pe direcția normalei în jos în poziție verticală

Pentru a alinia aparatul de măsură în poziție verticală în raport cu un punct de referință de pe podea, poți roti în jos fasciculul laser variabil (8) ca punct pe direcția normalei. Funcția punctului pe direcția normalei poate fi pornită numai cu ajutorul telecomenzii sau prin intermediul **Bosch Levelling Remote App**.

Fascicul laser variabil ca punct pe direcția normalei nu este autonivelant. De aceea, asigură-te că, la pornirea funcției punctului pe direcția normalei, aparatul de măsură este nivelat.



Pentru a inițializa funcția punctului pe direcția normalei, apăsa în jos tasta pentru funcția punctului pe direcția normalei (25) de pe telecomandă. În timpul orientării perpendiculare a fasciculului laser variabil, pe afișaj este prezentat simbolul pentru funcția punctului pe direcția normalei. După orientarea cu succes, pe ecranul de pornire apare indicatorul funcției punctului pe direcția normalei (e).

### Nivelarea automată

#### Prezentare generală

După pornire, aparatul de măsură verifică poziția orizontală, respectiv verticală și compensează automat diferențele de nivel în domeniul de autonivelare de aproximativ ±8,5% (±5°).



În timpul nivelării, simbolul pentru nivelare se aprinde intermitent pe afișaj. Simultan, indicatorul de stare (12) al aparatului de măsură, precum și indicatorul de stare al axei corespunzătoare ((34), respectiv (33)) de pe telecomandă se aprind

intermitent în verde.

Până la finalizarea nivelării, rotirea este oprită, iar fasciculele laser se aprind intermitent. După finalizarea cu succes a nivelării, este afișat ecranul de pornire. Fasciculele laser se aprind permanent și începe rotirea. Indicatorul de stare (12) de pe aparatul de măsură, precum și indicatorul de stare al axei nivelate ((34), respectiv (33)) de pe telecomandă sunt aprinse permanent cu iluminare de culoare verde.



Dacă aparatul de măsură este înclinat cu mai mult de 8,5% sau dacă este poziționat diferit de poziția orizontală sau verticală, nivelarea nu mai este posibilă. Pe afișaj apare un mesaj de eroare, iar indicatorul de stare (12) se aprinde intermitent în roșu.

Repoziționează aparatul de măsură și așteaptă ca acesta să se niveleze.



Dacă timpul maxim de nivelare este depășit, nivelarea este întreruptă și este afișat un mesaj de eroare.

Repornește aparatul de măsură și apasă scurt tasta de pornire/oprire (11) pentru a reporni nivelarea.

### Schimbările de poziție

După ce aparatul de măsură s-a nivelat, acesta va verifica continuu poziția orizontală, respectiv verticală. În cazul modificărilor de poziție, acesta se renivelează automat.

**Modificările minime ale poziției** sunt compensate fără întreruperea funcționării. Vibrațiile de la nivelul suprafeței sau condițiile meteorologice nefavorabile sunt compensate automat.

Pentru **schimbări mai mari ale poziției**, rotirea fasciculului laser este oprită, iar fasciculele laser se aprind intermitent pentru a se evita efectuarea de măsurări incorecte în timpul procesului de nivelare. Pe afișaj apare simbolul de nivelare. Dacă este necesar, este declanșată funcția de avertizare privind șocurile.

Aparatul de măsură detectează automat poziția orizontală, respectiv verticală. Pentru **a comuta între poziția orizontală și cea verticală** oprește aparatul de măsură, re poziționează-l și repornește-l.



Dacă poziția este modificată fără oprire/pornire, apare un mesaj de eroare, iar afișajul de stare (12) se aprinde intermitent în cadență rapidă în roșu. Apasă scurt tasta de pornire/oprire (11) pentru a reporni nivelarea.

### Funcția de avertizare privind șocurile

Aparatul de măsură este prevăzut cu o funcție de avertizare privind șocurile. În cazul schimbărilor de poziție, respectiv al vibrațiilor ale aparatului de măsură sau în cazul vibrațiilor suprafeței, această funcție previne nivelarea într-o poziție modificată, care poate duce la erori din cauza deplasării aparatului de măsură.

GRL 650 CHVG: Funcția de avertizare privind șocurile dispune de 2 trepte de sensibilitate. După conectarea aparatului de măsură, este setată o treaptă de sensibilitate înaltă.

#### Activarea funcției de avertizare privind șocurile:



X 0.00%  
Y 0.00%

Funcția de avertizare privind șocurile este conectată în mod implicit.

Aceasta se activează la aproximativ 30 de secunde de la conectarea aparatului de măsură. Pe parcursul activării, indicatorul funcției de avertizare privind șocurile (c) se aprinde intermitent pe afișaj. După activare, indicatorul se aprinde continuu.

### Funcția de avertizare privind șocurile a-a declanșat:



Dacă poziția aparatului de măsură este modificată sau dacă se înregistrează trepidații puternice, funcția de avertizare privind șocurile se declanșează: Rotirea laserului este oprită și este afișat un mesaj de eroare. Indicatorul de stare (12) se aprinde intermitent și în cadență

rapidă în roșu și este emis un semnal sonor de avertizare în succesiune rapidă.

Confirmă mesajul de avertizare  apăsând tasta de reglare a înclinării (14) de pe aparatul de măsură sau tasta de reglare a înclinării (31) de pe telecomandă. La utilizarea nivelării automate (inclusiv a modului de înclinare), nivelarea este repornită automat.

Acum verifică poziția fasciculului laser într-un punct pe direcția normalei și corectează înălțimea, respectiv orientarea aparatului de măsură.

### Modificarea/Dezactivare funcției de avertizare privind șocurile:

Pe ecranul de pornire este prezentată setarea actuală prin intermediul indicatorului de avertizare privind șocurile (c):



Funcția de avertizare privind șocurile este conectată cu o treaptă de sensibilitate înaltă.



GRL 650 CHVG: Funcția de avertizare privind șocurile este activată cu o treaptă de sensibilitate redusă.



Funcția de avertizare privind șocurile este dezactivată.



Pentru a modifica setarea funcției de avertizare privind șocurile, apasă scurt tasta de pornire/oprire (11). În meniul următor, apasă în mod repetat tasta de pornire/oprire (11) până când este reglată setarea dorită. Confirmă selecția cu  apăsând tasta de reglare a înclinării (14).



(GRL 650 CHVG)



Dacă funcția de avertizare privind șocurile a fost conectată, aceasta va fi activată după aproximativ 30 de secunde.

### Funcționarea înclinată în poziție orizontală

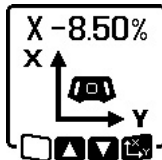
În poziția orizontală a aparatului de măsură, axa X și axa Y pot fi înclinate independent una față de cealaltă, pe un interval de  $\pm 8,5\%$ .



Pentru a înclina axa X, apasă o dată tasta de reglare a înclinării (14) de pe aparatul de măsură sau tasta de reglare a înclinării (31) de pe telecomandă. Apare meniul de reglare a înclinării corespunzător axei X.

Configurează înclinarea dorită cu ajutorul tastelor  (4), respectiv  (3) de pe aparatul de măsură sau al tastelor de înclinare în sus (30), respectiv în jos (35) de pe



telecomandă. Prin apăsarea simultană a ambelor taste de înclinare de pe aparatul de măsură sau de pe telecomandă înclinarea revine la 0,00%.

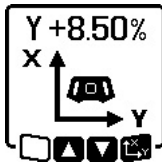

Pentru a înclina axa Y, apăsați din nou tasta de reglare a înclinării (14) de pe aparatul de măsură sau tasta de reglare a înclinării (31) de pe telecomandă. Apare meniul de reglare a înclinării corespunzător axei Y.

Reglează înclinarea dorită conform descrierii pentru axa X.

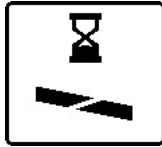

La câteva secunde de la ultima apăsare a tastei, înclinarea selectată este activată la aparatul de măsură. Până la finalizarea reglării înclinării, fasciculul laser se va aprinde intermitent, iar simbolul pentru reglarea înclinării se va aprinde

intermitent pe afișaj.



După finalizarea reglării înclinării, valorile de înclinare reglate ale celor două axe sunt afișate pe ecranul de pornire. Indicatorul de stare (12) de pe aparatul de măsură se aprinde continuu în roșu. Pe telecomandă, indicatorul de stare al axei înclinate ((34) și/sau (33)) se aprinde

continu în roșu.

### Memoria de înclinare pentru funcționarea în poziție înclinată în cazul poziționării orizontale (GRL 650 CHVG)

Aparatul de măsură memorează ultimele 4 valori ale înclinării utilizate ale celor două axe. Ca alternativă la reajustarea înclinărilor, poți prelua aceste combinații de înclinări memorate.

Pornește funcționarea în poziție înclinată pentru axa X (vezi „Funcționarea înclinată în poziție orizontală”, Pagina 504).

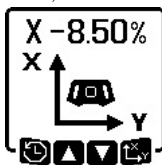

Pentru accesarea memoriei de înclinare, apăsați tasta modului cu linii (5) de pe aparatul de măsură sau tasta modului cu linii (28) de pe telecomandă.

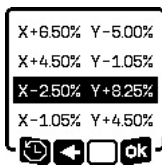

Pentru a selecta una dintre cele 4 combinații memorate, apăsați în mod repetat tasta modului cu linii (5) de pe aparatul de măsură sau tasta modului cu linii (28) de pe telecomandă, până când pe afișaj este prezentată combinația dorită.

Pentru a confirma selecția, apăsați tasta de reglare a înclinării (14) de pe aparatul de măsură (32) sau tasta de reglare a înclinării (31) de pe telecomandă. La câteva secunde de la apăsarea tastei, combinația de înclinări este activată la aparatul de măsură (vezi „Funcționarea înclinată în poziție orizontală”, Pagina 504).

Pentru a seta alte valori decât cele memorate, apăsați tasta ▲ (4) de pe aparatul de măsură (32) sau tasta de înclinare în sus (30) de pe telecomandă. În meniul de setări, indicatorul revine în regimul de funcționare în poziție înclinată (vezi „Funcționarea înclinată în poziție orizontală”, Pagina 504).

### SlopeProtect

Modificările de temperatură ale aparatului de măsură pot avea efecte asupra înclinării setate a axelor.

Pentru a evita impreciziile de măsurare, înclinarea axelor este reajustată în cazul depășirii diferenței de temperatură setate: Aparatul de măsură se nivelează, apoi revine la funcționarea în poziție înclinată cu ultimele valori setate.

Resetarea înclinării are loc în cazul modificărilor de temperatură  $\geq 5^\circ\text{C}$ .

GRL 650 CHVG: Cu ajutorul **Bosch Levelling Remote App**, diferența de temperatură poate fi redusă la  $2^\circ\text{C}$  sau funcția **SlopeProtect** poate fi dezactivată. La deconectarea aparatului de măsură, setarea nu este memorată.

### Modul manual

Nivelarea automată a aparatului de măsură poate fi dezactivată (modul manual):

- în poziția orizontală pentru ambele axe, independent față una de cealaltă,
- în poziția verticală pentru axa X (axa Y nu poate fi nivelată în poziție verticală).

În modul manual este posibilă amplasarea aparatului de măsură în orice poziție înclinată. În plus, axele pot fi înclinate independent față una de cealaltă, pe un interval de  $\pm 8,5\%$  pe aparatul de măsură. Valoarea înclinării unei axe la funcționarea în regim manual nu apare pe afișaj.

Indicatorul de stare (12) de pe aparatul de măsură se aprinde continuu cu iluminare de culoare roșie dacă

- cel puțin o axă este reglată în poziție orizontală în modul manual,
- dacă axa X este reglată în poziție verticală în modul manual.

Pe telecomandă, indicatorul de stare al axei Y (34), respectiv indicatorul de stare al axei X (33) se aprind continuu cu iluminare de culoare roșie atunci când axa corespunzătoare este reglată în regimul manual.

Modul manual nu poate fi activat prin intermediul telecomenzii.

### Modul manual în poziție orizontală

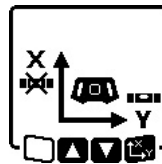

Pentru a deconecta nivelarea automată, apăsați în mod repetat tasta modului manual (13) până când se atinge combinația dorită de setări pentru ambele axe. În exemplul de afișaj prezentat, nivelarea automată pentru axa X este deconectată, iar axa Y este nivelată în continuare.



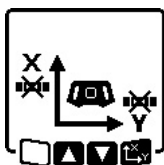

Pentru a înclina o axă **cu nivelarea automată dezactivată**, apasă tasta de reglare a înclinării **(14) în timp ce este afișat meniul modului manual.**

Dacă nivelarea automată este dezactivată pentru o singură axă, poți modifica doar înclinarea acestei axe. Dacă ambele axe sunt acționate în modul manual, poți comuta între axe apăsând din nou pe tasta de reglare a înclinării **(14)**. Simbolul axei a cărei înclinare poate fi modificată se aprinde intermitent pe afișaj.

Apasă tastele **▲ (4)**, respectiv **▼ (3)** pentru a înclina axa selectată în poziția dorită.

### Modul manual în poziție verticală

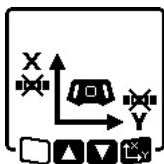

Pentru a opri sistemul de nivelare automată a axei X, apasă o singură dată tasta pentru modul manual **(13)**. (Axa Y nu poate fi nivelată în poziție verticală.)

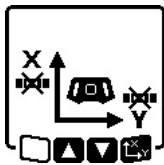

Pentru înclinarea axei X fără nivelarea automată, apasă tasta de reglare a înclinării **(14) în timp ce este afișat modul manual**. Simbolul axei X se aprinde intermitent pe afișaj.

Apasă tastele **▲ (4)**, respectiv **▼ (3)** pentru a înclina axa X până în poziția dorită.



Pentru a roti axa Y, apasă din nou tasta de reglare a înclinării **(14) în timp ce este afișat modul manual**. Simbolul axei Y se aprinde intermitent pe afișaj.

Rotește axa Y cu ajutorul tastelor **▲ (4)**, respectiv **▼ (3)** până în poziția dorită.

## Funcțiile

### Modul CenterFind

În modul **CenterFind**, aparatul de măsură încearcă automat să alinieze fasciculul laser pe linia centrală a receptorului laser, prin deplasarea în sus și în jos a capului rotativ. Fasciculul laser poate fi aliniat cu axa X sau cu axa Y a aparatului de măsură.

Modul **CenterFind** este pornit de la receptorul laser. În acest caz, citește și respectă instrucțiunile de utilizare a receptorului laser.

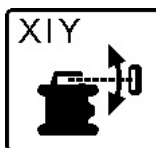

În timpul căutării, simbolul **CenterFind** pentru una sau ambele axe apare pe afișajul aparatului de măsură, iar indicatorul de stare **(12)** se aprinde intermitent în roșu.

Dacă fasciculul laser a putut fi aliniat cu linia centrală a receptorului laser, modul **CenterFind** se închide automat, iar înclinarea identificată este afișată pe ecranul de pornire.



Dacă fasciculul laser nu a putut fi aliniat cu linia centrală a receptorului laser, rotirea fasciculului laser se oprește, iar pe afișaj apare un mesaj de eroare. Apasă o tastă oarecare pentru a închide mesajele de eroare. Axa respectivă va fi nivelată din nou la

0%.

Verifică dacă aparatul de măsură și receptorul laser sunt montate corect și repornește modul. Receptorul laser trebuie să se încadreze în raza de pivotare de  $\pm 8,5\%$  a aparatului de măsură.

Observație: În cazul utilizării modului **CenterFind**, setarea celor două axe se poate modifica, chiar dacă una dintre axe nu a fost aliniată pe receptorul laser.

### Modul CenterLock (GRL 650 CHVG)

În modul **CenterLock**, aparatul de măsură încearcă automat să alinieze fasciculul laser pe linia centrală a receptorului laser, prin deplasarea în sus și în jos a capului rotativ. Spre deosebire de modul **CenterFind**, poziția receptorului laser este verificată continuu, iar înclinarea aparatului de măsură este adaptată automat. Valorile înclinării nu sunt prezentate pe afișaj.

► **În cazul lucrului cu modul CenterLock ai grijă ca aparatul de măsură și receptorul laser să nu se deplaseze involuntar.** Prin adaptarea automată a înclinării la fiecare modificare a poziției, pot rezulta măsurări eronate.

Fasciculul laser poate fi aliniat cu axa X sau cu axa Y a aparatului de măsură.

Modul **CenterLock** este pornit și încheiat de la receptorul laser. În acest caz, citește și respectă instrucțiunile de utilizare a receptorului laser.



În timpul căutării, simbolul **CenterLock** pentru una sau ambele axe apare pe afișajul aparatului de măsură, iar indicatorul de stare **(12)** se aprinde intermitent în roșu.



Dacă fasciculul laser a putut fi aliniat pe linia centrală a receptorului laser, pe ecranul de pornire pentru una, respectiv pentru ambele axe apare simbolul **CenterLock**. Valorile înclinării nu sunt afișate.



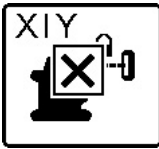

Dacă fasciculul laser nu a putut fi aliniat cu linia centrală a receptorului laser, rotirea fasciculului laser se oprește, iar pe afișaj apare un mesaj de eroare. Apasă o tastă oarecare pentru a închide mesajele de eroare. Axa respectivă va fi nivelată din nou la

0%.

Verifică dacă aparatul de măsură și receptorul laser sunt montate corect și repornește modul. Receptorul laser trebuie să se încadreze în raza de pivotare de  $\pm 8,5\%$  a aparatului de măsură.

Observație: În cazul utilizării modului **CenterLock**, setarea celor două axe se poate modifica, chiar dacă una dintre axe nu a fost aliniată pe receptorul laser.

#### Proiecția parțială (consultă imaginea C)

În modul rotativ, poți dezactiva fasciculul laser variabil (8) pentru unul sau mai multe cadrante ale planului de rotație. Astfel este posibilă limitarea pericolității cauzate de razele laser în anumite zone. În plus, poate fi evitată perturbarea altor echipamente de către fasciculul laser sau perturbarea receptorului laser prin reflexii nedorite.

Dezactivarea cadrantelor individuale poate fi controlată doar prin intermediul **Bosch Levelling Remote App**.

Cvadrantele în care fasciculul laser este vizibil pot fi identificate pe indicatorul modului de funcționare Laser (a) de pe ecranul de pornire.

#### Verificarea preciziei aparatului de măsură

Următoarele lucrări trebuie executate numai de către persoane bine instruite și calificate. Trebuie cunoscute prevederile legale privind efectuarea verificării preciziei sau calibrării unui aparat de măsură.

#### Influențele asupra preciziei

Cea mai mare influență o exercită temperatura ambiantă. În special diferențele de temperatură plecând de la sol în sus pot devia fasciculul laser.

Pentru a minimiza influențele termice cauzate de căldura care se ridică de pe podea, este recomandat ca aparatul de măsură să fie utilizat pe un stativ. În afară de aceasta, așază, pe cât posibil, aparatul de măsură în centrul suprafeței de lucru.

În afară de influențele exterioare, și influențele specifice aparatului (de exemplu, căderi sau șocuri puternice) pot duce la abateri. De aceea, înainte de a începe lucrul, verificați precizia de nivelare.

Dacă aparatul de măsură depășește abaterea maximă în timpul oricăreia dintre următoarele încercări de testare, realizează calibrarea (vezi „Calibrarea aparatului de măsură”, Pagina 508) sau solicită verificarea aparatului de măsură la un centru de asistență tehnică **Bosch**.

#### Verificarea preciziei de nivelare în poziția orizontală

Pentru un rezultat fiabil și precis, este recomandată verificarea preciziei de nivelare pe un tronson de măsurare liber de 30 m pe o suprafață fermă în fața unui perete.

Efectuează un proces complet de măsurare pentru ambele axe.

- Montează aparatul de măsură în poziție orizontală la o distanță de 30 m față de perete pe un stativ sau așază-l pe o suprafață solidă și plană. Conectează aparatul de măsură.

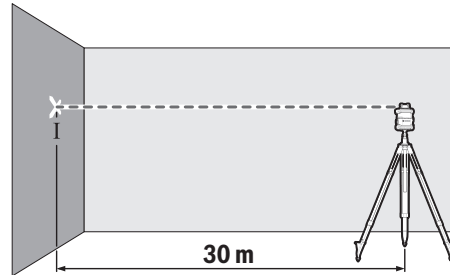

- După finalizarea nivelării, marchează pe perete centrul fasciculului laser (punctul I).



- Rotește aparatul de măsură la 180°, fără a modifica înălțimea acestuia. Lasă-l să se echilibreze și marchează pe perete centrul fasciculului laser (punctul II). Ai grijă ca punctul II să fie vertical deasupra, respectiv dedesubtul punctului I.

Repetă procesul de măsurare pentru cealaltă axă. Pentru aceasta, înainte de a începe procesul de măsurare, rotește aparatul de măsură la 90°.

Pe tronsonul de măsurare de 30 m, abaterea maximă admisă este de  $\pm 1,5$  mm. Prin urmare, diferența **d** dintre punctele I și II poate fi de maximum 3 mm pentru fiecare dintre cele două procese de măsurare.

#### Verificarea preciziei de nivelare în poziția verticală

Pentru verificare este necesar un tronson de măsurare liber pe un suport ferm în fața unui perete cu înălțimea de 10 m. Fixează un fir cu plumb pe perete.

- Așază aparatul de măsură în poziție verticală pe o suprafață solidă și plană. Conectează aparatul de măsură și așteaptă ca acesta să se niveleze.

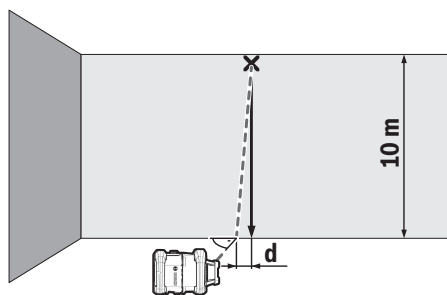

- Aliniază aparatul de măsură astfel încât fasciculul laser să atingă firul cu plumb în capătul de sus, exact în mijlocul acestuia. Diferența **d** dintre fasciculul laser și firul cu plumb din capătul inferior al firului reprezintă abaterea pe verticală a aparatului de măsură.

Pentru un tronson de măsurare cu înălțimea de **10 m**, abaterea maximă admisă este de  $\pm 1$  mm. În consecință, diferența **d** poate fi de maximum **1 mm**.

### Calibrarea aparatului de măsură

Următoarele lucrări trebuie executate numai de către persoane bine instruite și calificate. Trebuie cunoscute prevederile legale privind efectuarea verificării preciziei sau calibrării unui aparat de măsură.

- **Efectuați extrem de exact calibrarea aparatului de măsură sau solicitați verificarea acestuia la un centru de asistență tehnică Bosch.** O calibrare inexactă duce la rezultate de măsurare eronate.
- **Porniți calibrarea numai dacă trebuie să efectuați o calibrare a aparatului de măsură.** Imediat ce aparatul de măsură se află în modul de calibrare, trebuie să efectuați calibrarea extrem de precis până la capăt, pentru ca după aceea să nu fie generate rezultate de măsurare greșite.

**Verifică precizia de nivelare după fiecare calibrare** (vezi „Verificarea preciziei aparatului de măsură”, Pagina 507). Dacă abaterea este în afara valorilor maxime admise, solicită verificarea aparatului de măsură la un centru de asistență tehnică **Bosch**.

### Calibrarea axelor X și Y

Calibrarea GRL 600 CHV este posibilă numai cu ajutorul receptorului laser LR 60, iar calibrarea GRL 650 CHVG este posibilă numai cu LR 65 G. Receptorul laser trebuie conectat la aparatul de măsură prin *Bluetooth*® (vezi „Stabilirea conexiunii cu telecomanda/receptorul laser”, Pagina 501).

În timpul calibrării, poziția aparatului de măsură și cea a receptorului laser nu trebuie modificate (cu excepția orientărilor, respectiv rotirilor descrise). Pentru aceasta, așază aparatul de măsură pe o suprafață solidă, plană și fixează în siguranță receptorul laser.

Calibrarea trebuie efectuată în funcție de posibilități **Bosch Levelling Remote App**. În cazul comenzii prin aplicație, nu există riscul de apariție a erorilor deoarece, în caz contrar, poziția aparatului de măsură poate fi modificată accidental prin apăsarea accidentală a tastelor.

Pentru calibrarea fără o aplicație, trebuie apăsat tastele

corespunzătoare de pe aparatul de măsură; telecomanda nu poate fi utilizată în timpul calibrării.

Este necesar un tronson de măsurare liber de **30 m** pe o suprafață solidă. Dacă nu este disponibil un astfel de tronson de măsurare, calibrarea poate fi, de asemenea, efectuată cu o precizie de nivelare mai redusă, pe un tronson de măsurare cu o lungime de **15 m**.

### Montarea aparatului de măsură și a receptorului laser pentru calibrare:

Montează aparatul de măsură în poziție orizontală la o distanță de **30 m**, respectiv **15 m** față de receptorul laser, pe stativ (**43**) sau așază-l pe o suprafață solidă și plană.

Fixează în siguranță receptorul laser la înălțimea corespunzătoare:

- fie pe un perete, respectiv pe o altă suprafață cu magneți sau cârligul de suspendare al receptorului laser,
- fie pe un accesoriu fixat stabil cu suportul receptorului laser.

În acest caz, te rugăm să respecti instrucțiunile de utilizare a receptorului laser.

### Alinierea aparatului de măsură pentru calibrare:

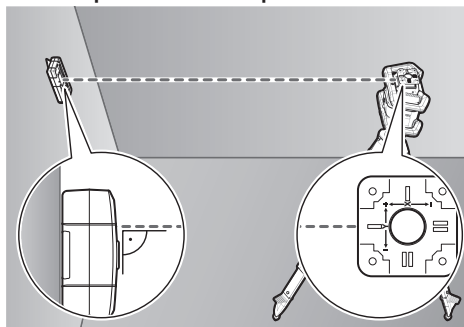

Aliniază aparatul de măsură astfel încât indicatorul axei X de pe aparatul de măsură să fie orientat cu latura „+” spre receptorul laser. Axa X trebuie să fie perpendiculară pe receptorul laser.

### Pornirea calibrării:

- Calibrare prin: **Bosch Levelling Remote App**: Pornește aparatul de măsură. Pornește calibrarea în aplicație. Urmează instrucțiunile din cadrul aplicației.
- Calibrare fără aplicație: Pornește aparatul de măsură și receptorul laser. Asigură-te să ambele sunt conectate prin *Bluetooth*®. Pornește calibrarea apăsând simultan tasta de pornire/oprire a receptorului laser și tasta modului **CenterFind** de pe receptorul laser. Pe afișajul receptorului laser apare **CAL**.

Pentru a întrerupe calibrarea, dacă este necesar, apasă lung tasta modului **CenterFind** de pe receptorul laser.

**Efectuarea calibrării fără aplicație:**

Din meniul care apare pe afișajul aparatului de măsură după pornirea calibrării, selectează distanța actuală dintre aparatul de măsură și receptorul laser. Pentru aceasta, apasă tasta ▲ (4), respectiv ▼ (3). Confirmă selecția cu **OK**, apăsând tasta de reglare a înclinării (14).



Pentru a confirma în meniul următor tronsonul de măsurare selectat, inclusiv precizia de nivelare corespunzătoare (OK), apasă tasta pentru precizia de nivelare (14). Pentru a reveni la selectarea tronsonului de măsurare (←), apasă tasta modului cu linii (5).

Aliniază înălțimea receptorului laser astfel încât fasciculul laser variabil (8) de la receptorul laser să fie indicat în poziție centrată (consultă instrucțiunile de utilizare a receptorului laser). Fixează în siguranță receptorul laser la această înălțime.



Verifică dacă aparatul de măsură și receptorul laser sunt aliniate între ele, conform reprezentării de pe afișaj (latura „+” a axei X este orientată spre receptorul laser). Pornește calibrarea axei X cu **OK**, apăsând tasta de reglare a înclinării (14).

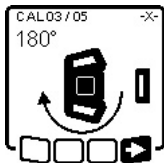

Dacă această etapă apare pe afișaj, rotește aparatul de măsură la 180°, astfel încât latura „-” a axei X să fie orientată spre receptorul laser. Asigură-te că nu modifici înălțimea și înclinarea aparatului de măsură la fiecare rotație. Confirmă rotirea cu **OK**, apăsând tasta de reglare a

înclinării (14). Calibrarea axei X este continuată.



Când calibrarea axei X este finalizată cu succes, acest simbol apare pe afișajul aparatului de măsură.

Continuă calibrarea cu **OK**, apăsând tasta de reglare a înclinării (14).

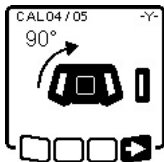

Pentru a calibra axa Y, rotește aparatul de măsură la 90° în direcția săgeții, astfel încât latura „+” a axei Y să fie orientată spre receptorul laser. Confirmă rotirea cu **OK**, apăsând tasta de reglare a înclinării (14).

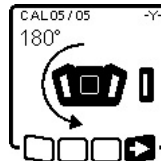

Dacă această etapă apare pe afișaj, rotește aparatul de măsură la 180°, astfel încât latura „-” a axei Y să fie orientată spre receptorul laser. Confirmă rotirea cu **OK**, apăsând tasta de reglare a înclinării (14). Calibrarea axei Y este continuată.



Când calibrarea axei Y este finalizată cu succes, acest simbol apare pe afișajul aparatului de măsură.

Finalizează calibrarea axei Y cu **OK**, apăsând tasta de reglare a înclinării (14).



Acest simbol confirmă calibrarea cu succes a axelor X și Y cu precizia de nivelare selectată inițial. Finalizează calibrarea cu **OK**, apăsând tasta de reglare a înclinării (14).

Dacă calibrarea este finalizată cu succes, aparatul de măsură se oprește automat.

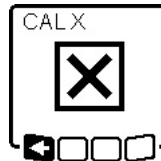

Dacă calibrarea axei X, respectiv axei Y a eșuat, va apărea un mesaj de eroare corespunzător pe afișajul receptorului laser apare **ERR**. Întrerupe calibrarea cu **OK**, apăsând tasta modului cu linii (5).



Asigură-te că aparatul de măsură și receptorul laser sunt aliniate corect (consultă descrierea de mai sus). Repornește calibrarea.

În cazul în care calibrarea eșuează din nou, solicită verificarea aparatului de măsură la un centru de asistență tehnică **Bosch**.

**Calibrare axă Z**

Pentru calibrare este necesar un tronson de măsurare liber pe un suport ferm în fața unui perete cu înălțimea de 10 m. Fixează un fir cu plumb pe perete.

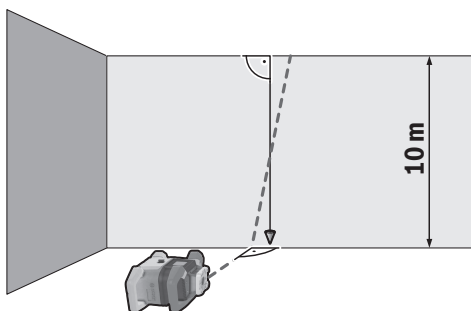

Așază aparatul de măsură pe o suprafață solidă și plană. Conectează aparatul de măsură și așteaptă ca acesta să se niveleze. Orientează aparatul de măsură astfel încât fasciculul laser să intre perpendicular în contact cu peretele și să taie firul cu plumb pe direcția normalei pentru poziționare. Deconectează aparatul de măsură.

Pentru a inițializa modul de calibrare, menține apăsată tasta de reglare a înclinării (14), iar apoi apasă scurt tasta de pornire/oprire (11). Aparatul de măsură se conectează. Lasă aparatul de măsură să se niveleze.

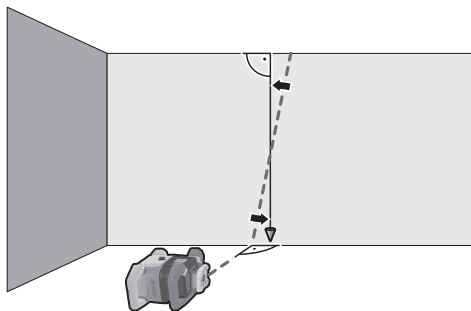

Aliniază fasciculul laser astfel încât acesta să fie poziționat pe cât posibil paralel față de firul cu plumb.



Înclină fasciculul laser în direcția ◀, apăsând tasta ▲ (4). Înclină fasciculul laser în direcția ▶, apăsând tasta ▼ (3).

Dacă nu este posibilă amplasarea paralelă a fasciculului laser față de firul cu plumb, orientează aparatul de măsură mai precis către perete și repornește procesul de calibrare.

Dacă fasciculul laser este orientat paralel, stochează calibrarea cu  apăsând tasta de reglare a înclinării (14).



Acest simbol confirmă calibrarea cu succes a axei Z. Simultan, se aprinde intermitent indicatorul de stare (12) de 3 ori în verde. Finalizează calibrarea cu , apăsând tasta de reglare a înclinării (14).

Dacă calibrarea este finalizată cu succes, aparatul de măsură se oprește automat.



În cazul în care calibrarea axei Z a eșuat, apare acest mesaj de eroare. Întrerupe calibrarea cu , apăsând tasta modului cu linii (5).

Asigură-te că poziția verticală de referință se află în raza de pivotare a capului rotativ și repornește calibrarea. Asigură-te că aparatul de măsură nu este deplasat în timpul calibrării.

În cazul în care calibrarea eșuează din nou, solicită verificarea aparatului de măsură la un centru de asistență tehnică **Bosch**.

## Instrucțiuni de lucru

### ▶ Utilizați întotdeauna numai centrul punctului laser, respectiv liniei laser pentru a efectua marcaje.

Dimensiunea punctului laser, respectiv lățimea liniei laser se modifică în funcție de distanță.

### ▶ Aparatul de măsură este prevăzut cu o interfață radio. Trebuie luate în calcul limitările locale în funcționare, de exemplu, în avioane sau spitale.

### Lucrul cu panoul de vizare laser

Panoul de vizare laser (51) optimizează vizibilitatea fasciculului laser în caz de condiții nefavorabile și de distanțe mari.

Suprafața reflectorizantă a panoului de vizare laser (51) optimizează vizibilitatea liniei laser, iar suprafața transparentă permite vizualizarea liniei laser chiar și din partea posterioară a panoului de vizare laser.

### Lucrul cu stativul (accesoriu)

Stativul este un suport de măsurare stabil, cu înălțime reglabilă. Pentru funcționarea în modul orizontal, utilizează orificiul de prindere pe stativ de 5/8" (18) pentru a așeza aparatul de măsură pe filetul stativului (43). Fixează prin înșurubare aparatul de măsură cu șurubul de blocare al stativului.

Pentru funcționare în modul vertical, utilizează orificiul de prindere pe stativ de 5/8" (20).

Cu un stativ cu scară pe măsurare la nivelul dispozitivului de extindere poți regla direct compensarea înălțimii.

Înainte de a conecta aparatul de măsură, aliniați brut stativul.

### Ochelari pentru laser (accesoriu)

Ochelarii pentru laser filtrează lumina ambientă. Aceasta face ca lumina razei laser să pară mai puternică în ochii utilizatorului.

### ▶ Nu folosi ochelarii pentru laser (accesoriu) drept ochelari de protecție. Ochelarii pentru laser servesc la mai buna recunoaștere a razei laser; aceștia nu te protejează, totuși, împotriva razelor laser.

### ▶ Nu folosi ochelarii pentru laser (accesoriu) drept ochelari de soare sau în traficul rutier. Ochelarii pentru

laser nu oferă o protecție UV completă și reduc percepția culorilor.

#### **Lucrul cu suportul de perete și unitatea de calibrare (consultă imaginea D)**

Poți fixa aparatul de măsură pe un perete utilizând suportul de perete cu unitatea de calibrare (44). Utilizarea suportului de perete este recomandată, de exemplu, pentru lucrări efectuate la o înălțime peste cea a dispozitivului de extindere sau la efectuarea de lucrări pe o suprafață instabilă și fără stativ.

Fixează pe un perete suportul de perete (44) cu ajutorul unor șuruburi trecute prin găurile de fixare (45). Montează suportul de perete pe cât posibil perpendicular și asigură o fixare stabilă.

În funcție de utilizare, înfiletează șurubul de 5/8" (48) al suportului de perete în orificiul orizontal de prindere pe stativ (18) sau în orificiul vertical de prindere pe stativ (20) de la aparatul de măsură.

Cu ajutorul unității de aliniere poți deplasa aparatul de măsură până la o înălțime de aproximativ 13 cm. Apasă tasta (46) și împinge unitatea de calibrare aproximativ până la înălțimea dorită. Cu șurubul de reglare fină (47) poți alinia cu exactitate fasciculul laser la o înălțime de referință.

#### **Lucrul cu bara de măsurare (accesoriu) (consultă imaginea E)**

Pentru verificarea planeității sau pentru realizarea pantelor, este recomandat să folosești bara de măsurare (42) împreună cu receptorul laser.

Pe bara de măsurare (42) este reprezentată la nivel superior o scară relativă de măsurare. Poți seta înălțimea zero a acesteia în partea de jos a dispozitivului de extindere. Astfel vei putea citi direct abaterile de la înălțimea de referință.

### **Exemple de utilizare**

#### **Transmiterea/Verificarea înălțimilor (consultă imaginea F)**

Așază aparatul de măsură în poziție orizontală pe o suprafață solidă sau montează-l pe un stativ (43) (accesoriu).

Lucrul cu stativul: Aliniază fasciculul laser la înălțimea dorită. Transferă, respectiv verifică înălțimea în locul vizat.

Lucrul fără stativ: Stabilește diferența de înălțime dintre fasciculul laser și înălțimea punctului de referință cu ajutorul panoul de vizare laser (51). Transferă, respectiv verifică diferența de înălțime măsurată în locul țintă.

#### **Alinierea punctului pe direcția normalei paralel în sus/Configurarea unghiurilor drepte (consultă imaginea G)**

În cazul în care vor fi configurate unghiuri drepte sau dacă este necesară realizarea de pereți intermediari, trebuie să deplasezi în sus și paralel punctul pe direcția normalei (10), adică la aceeași distanță față de o linie pe direcția normalei (de exemplu, perete).

Pentru aceasta, așază aparatul de măsură în poziție verticală și poziționează-l astfel încât punctul pe direcția normalei să fie orientat în sus aproximativ paralel cu linia de referință.

Pentru o poziționare precisă, măsoară distanța dintre punctul pe direcția normalei la nivel superior și linia pe direcția normalei direct pe aparatul de măsură cu ajutorul panoului de vizare laser (51). Măsoară din nou distanța dintre punctul pe direcția normalei și linia de referință, cât mai departe posibil de aparatul de măsură. Aliniază punctul pe direcția normalei la aceeași distanță față de linia pe direcția normalei și cea utilizată la efectuarea măsurării directe la aparatul de măsură.

Unghiul drept față de punctul pe direcția normalei în sus (10) este indicat de către fasciculul laser variabil (8).

#### **Indicarea planului perpendicular/vertical (consultă imaginea G)**

Pentru indicarea unui plan orizontal, respectiv vertical, așază aparatul de măsură în poziție verticală. Dacă dorești ca planul vertical să fie în unghi drept față de o linie pe direcția normalei (de exemplu, perete), orientează punctul pe direcția normalei în sus (10) în funcție de linia de referință.

Linia perpendiculară este indicată de fasciculul laser variabil (8).

#### **Alinierea planului perpendicular/vertical (consultă imaginea H)**

Pentru a alinia linia laser verticală sau planul pe direcția normalei la un punct de referință de pe un perete, așază aparatul de măsură în poziție verticală și aliniază brut linia laser, respectiv planul de rotație la punctul de referință. Pentru alinierea cu precizie în funcție de punctul pe direcția normalei, rotește planul de rotație în jurul axei X (vezi „Rotirea planului de rotație în cazul poziției verticale”, Pagina 503).

#### **Lucrul fără receptor laser**

În cazul condițiilor de luminizitate favorabile (mediu ambiant întunecat) și la distanțe scurte, poți lucra fără receptor laser. Pentru o mai bună vizibilitate a fasciculului laser, selectează modul cu puncte și roți fasciculul laser către locul țintă.

#### **Lucrul cu receptorul laser (consultă imaginea E)**

În condiții de luminizitate nefavorabilă (mediu iluminat puternic, în condiții de luminizitate nefavorabilă) și la distanțe mai mari, utilizează receptorul laser pentru a detecta mai bine fasciculul laser (41). În timpul lucrului cu receptorul laser, selectează modul rotativ cu viteza maximă de rotație.

#### **Lucrări în mediul exterior (consultă imaginea E)**

În mediul exterior, receptorul laser (41) trebuie utilizat întotdeauna.

În cazul lucrărilor pe suprafețe instabile, montează aparatul de măsură pe stativ (43). Lucrează numai cu funcția de avertizare privind șocurile activată pentru a evita măsurările incorecte în timpul mișcărilor la sol sau vibrațiilor aparatului de măsură.

#### **Montarea cofrajului (consultă imaginea I)**

Montează aparatul de măsură în poziție orizontală pe un stativ (43) și așază stativul în afara zonei cofrajului. Selectează modul rotativ.

Fixează receptorul laser (41) cu suportul pe o bară de măsurare (42). Așază bara de măsurare în funcție de un punct de referință normalei pentru cofraj.

Orientează receptorul laser în funcție de înălțimea barei de măsurare astfel încât fasciculul laser variabil (8) al aparatului de măsură să fie indicat în poziție centrală (consultă instrucțiunile de utilizare a receptorului laser).

Ulterior, așază succesiv bara de măsurare cu receptorul laser în diferite puncte de testare pe cofraj. Asigură-te că poziția receptorului laser de pe bara de măsură rămâne neschimbată.

Corectează înălțimea cofrajului până când fasciculul laser este indicat centrat în toate punctele de verificare.

#### Verificarea înclinărilor (consultă imaginea J)

Montează aparatul de măsură în poziție orizontală pe un stativ (43). Selectează modul rotativ.

Așază stativul cu aparatul de măsură astfel încât axa X să fie aliniată cu înclinarea care urmează să fie verificată.

Reglează înclinarea pe direcția normalei ca înclinare a axei X (vezi „Funcționarea înclinată în poziție orizontală”, Pagina 504).

Fixează receptorul laser (41) cu suportul pe o bară de măsurare (42). Așază bara de măsurare pe baza suprafeței înclinate.

Orientează receptorul laser în funcție de înălțimea barei de măsurare astfel încât fasciculul laser variabil (8) al aparatului de măsură să fie indicat în poziție centrală (consultă instrucțiunile de utilizare a receptorului laser).

Ulterior, așază succesiv bara de măsurare cu receptorul laser în diferite puncte de testare pe suprafața înclinată. Asigură-te că poziția receptorului laser de pe bara de măsură rămâne neschimbată.



Dacă fasciculul laser este indicat în centrul tuturor punctelor de verificare, înclinarea suprafeței este corectă.

### Prezentare generală a indicatorilor de stare



Aparatul de măsură		Funcție
		
verde	roșu	
○		Poziție orizontală: Procesul de nivelare a axei X și/sau Y Poziție verticală: Procesul de nivelare a axei X
○		Modul de repaus activat
●		Poziție orizontală: Ambele axe sunt nivelate. Poziție verticală: Axa X este nivelată.
	○	Deconectare automată din cauza mesajului de eroare (de exemplu, bateria/acumulatorul este descărcat/ă, temperatura de funcționare este depășită)
	○	Modul <b>CenterFind</b> , respectiv modul <b>CenterLock</b> este pornit (consultă instrucțiunile de utilizare a receptorului laser)
	○	Schimbarea poziției aparatului de măsură, fără oprire/pornire
	○	Autonivelarea nu este posibilă, capătul domeniului de autonivelare
	○	Funcția de avertizare privind șocurile a fost declanșată
	○	Calibrarea aparatului de măsură este pornită.
	●	Poziție orizontală: Cel puțin o axă este înclinată sau se află în modul manual. Poziție verticală: Axa X este înclinată sau se află în modul manual.

● se aprinde permanent

○ se aprinde intermitent

Telecomandă		Telecomandă		Funcție
				
verde	roșu	verde	roșu	
○				Procesul de nivelare a axei X (poziție orizontală și verticală)
		○		Procesul de nivelare a axei Y (poziție orizontală)
○		○		Telecomanda este conectată prin <i>Bluetooth</i> ®. (Cei doi indicatori de stare se aprind intermitent.)
●				Axa X este nivelată (poziție orizontală și verticală).



Telecomandă 		Telecomandă 		Funcție
verde	roșu	verde	roșu	
		●		Axa Y este nivelată (poziție orizontală).
● (3 s)		● (3 s)		Telecomanda este conectată cu succes prin <i>Bluetooth</i> <sup>®</sup>
	●			Axa X este înclinată sau se află în modul manual (poziție orizontală și verticală).
			●	Axa Y este înclinată sau se află în regim manual (poziție orizontală).
	● (3 s)		● (3 s)	Conectarea prin <i>Bluetooth</i> <sup>®</sup> la aparatul de măsură nu a reușit

● se aprinde permanent

○ se aprinde intermitent

















### Prezentare generală a posibilităților de comandă a funcțiilor



Funcție	GRL 600 CHV	GRL 650 CHVG	RC 6	LR 60	LR 65 G	Bosch Levelling Remote App
Pornire/Oprire GRL 600 CHV/GRL 650 CHVG	●	●	-	-	-	-
Stabilire a conexiunii prin <i>Bluetooth</i> <sup>®A)</sup>	●	●	●	●	●	●
Modul de repaus	●	●	●	-	-	●
Activare blocare tastatură	-	-	-	-	-	●
Dezactivare blocare tastatură	●	●	-	-	-	●
Mod rotativ, cu linii și puncte	●	●	●	-	-	●
Rotire a liniei/punctului în planul de rotație	●	●	●	-	-	●
Rotire a planului de rotație în cazul poziției verticale	●	●	●	-	-	●
Funcție automată a punctului pe direcția normalei în jos în poziție verticală	-	-	●	-	-	●
Dezactivare/Activare a funcției de avertizare privind șocurile	●	●	-	-	-	●
Modificarea sensibilității funcției de avertizare privind șocurile	-	●	-	-	-	●
Mod de funcționare în poziție înclinată	●	●	●	-	-	●
Modificare <b>SlopeProtect</b> (GRL 650 CHVG)	-	-	-	-	-	●
Mod manual	●	●	-	-	-	●
Modul <b>CenterFind</b>	-	-	-	●	●	-
Modul <b>CenterLock</b>	-	-	-	-	●	-
Proiecție parțială	-	-	-	-	-	●
Calibrarea axelor X și Y (poziție orizontală) <sup>B)</sup>	●	●	-	●	●	●
Calibrare axă Z (poziție verticală)	●	●	-	-	-	●

A) Funcția trebuie activată simultan pe aparatul de măsură pe de o parte și pe telecomanda, receptorul laser sau smartphone pe de altă parte.

B) Funcția va fi disponibilă concomitent la aparatul de măsură la și smartphone sau la receptorul laser.

## Remedierea defecțiunilor

Indicatoarele de pe afișajul nivelei laser rotative	Indicatoarele de pe afișajul receptorului laser	Problemă	Remediere
	-	Deconectare automată (acumulatorul, respectiv bateriile sunt descărcate)	Înlocuiți acumulatorul, respectiv bateriile.
	-	Deconectare automată (temperatură de funcționare depășită)	Lasă aparatul de măsură să se răcească înainte de a-l conecta. Apoi verifică precizia de măsurare și calibrează aparatul de măsură dacă este necesar.
 	-/PNK	Asocierea la telecomandă (40), respectiv la receptorul laser (41) a eșuat	Apasă scurt tasta de pornire/oprire (11) pentru a închide mesajul de eroare. Pornește din nou procesul de asociere (vezi „Stabilirea conexiunii cu telecomanda/receptorul laser”, Pagina 501). Dacă asocierea nu este posibilă, adresează-te centrului de asistență tehnică <b>Bosch</b> .
	-	Asocierea cu dispozitivul mobil	Apasă scurt tasta de pornire/oprire (11) pentru a închide mesajul de eroare. Pornește din nou procesul de asociere (vezi „Comanda de la distanță prin intermediul <b>Bosch Levelling Remote App</b> ”, Pagina 501). Dacă asocierea nu este posibilă, adresează-te centrului de asistență tehnică <b>Bosch</b> .
 	-	Aparatul de măsură este înclinat mai mult 8,5% sau nu se află în poziția orizontală sau verticală corectă.	Repoziționează aparatul de măsură pe orizontală sau pe verticală. Noua nivelare este reinițializată automat.
 	-	Depășirea timpului maxim de nivelare	Repoziționează aparatul de măsură pe orizontală sau pe verticală. Apasă scurt tasta de pornire/oprire (11) pentru a reporni nivelarea.
	-	Schimbarea între poziția orizontală și poziția verticală fără oprirea/pornirea aparatului de măsură	Apasă scurt tasta de pornire/oprire (11) pentru a reporni nivelarea.
	ERR	Calibrarea axei X a eșuat	Întrerupe calibrarea cu  apăsând tasta modului cu linii (5). Asigură-te că câmpul de recepție al receptorului laser este vertical pe axa corespunzătoare (X/Y) a aparatului de măsură. Repornește calibrarea.
	ERR	Calibrarea axei Y a eșuat	Întrerupe calibrarea cu  apăsând tasta modului cu linii (5). Verifică alinierea corectă a aparatului de măsură și repornește calibrarea.
	-	Calibrarea axei Z a eșuat	Întrerupe calibrarea cu  apăsând tasta modului cu linii (5). Verifică alinierea corectă a aparatului de măsură și repornește calibrarea.
	ERR	Modul <b>CenterFind</b> a eșuat în raport cu axa X	Apasă o tastă oarecare pentru a închide mesajele de eroare. Verifică dacă aparatul de măsură și receptorul laser sunt montate corect. Receptorul laser trebuie să se încadreze

Indicatoarele de pe afișajul nivelei laser rotative	Indicatoarele de pe afișajul receptorului laser	Problemă	Remediere
	<b>ERR</b>	Modul <b>CenterFind</b> a eșuat în raport cu axa Y	În raza de pivotare de $\pm 8,5\%$ a aparatului de măsură. Pornește din nou modul.
<b>GRL 650 CHVG:</b>			
	<b>ERR</b>	Modul <b>CenterLock</b> a eșuat în raport cu axa X	Apasă o tastă oarecare pentru a închide mesajele de eroare. Verifică dacă aparatul de măsură și receptorul laser sunt montate corect. Receptorul laser trebuie să se încadreze în raza de pivotare de $\pm 8,5\%$ a aparatului de măsură. Pornește din nou modul.
	<b>ERR</b>	Modul <b>CenterLock</b> a eșuat în raport cu axa Y	

## Întreținere și service

### Întreținerea și curățarea

Păstrează întotdeauna curate aparatul de măsură și a telecomanda.

Nu cufunda aparatul de măsură și telecomanda în apă sau alte lichide.

Elimină murdăria de pe acesta utilizând o lavetă umedă, moale. Nu folosiți detergenți sau solvenți.

Curăță cu regularitate mai ales suprafețele din jurul orificiului de ieșire a laserului de la aparatul de măsură și ai grijă să îndepărtezi scamele.

Depozitați și transportați aparatul de măsură numai în valiza (53).

Pentru efectuarea de reparații, expediați întotdeauna aparatul de măsură în valiza (53).

Când transportați aparatul de măsură în geantă (53), poți fixa stativul (43) cu centura (52) pe geantă.

### Serviciu de asistență tehnică post-vânzări și consultanță clienți

Serviciul nostru de asistență tehnică răspunde întrebărilor tale atât în ceea ce privește întreținerea și repararea produsului tău, cât și referitor la piesele de schimb. Pentru desenele descompuse și informații privind piesele de schimb, poți de asemenea să accesezi:

**www.bosch-pt.com**

Echipa de consultanță Bosch îți stă cu plăcere la dispoziție pentru a te ajuta în chestiuni legate de produsele noastre și accesoriile acestora.

În caz de reclamații și comenzi de piese de schimb, te rugăm să specifice neapărat numărul de identificare compus din 10 cifre, indicat pe plăcuța cu date tehnice a produsului.

#### România

Robert Bosch SRL  
PT/MKV1-EA

Service scule electrice  
Strada Horia Măcelariu Nr. 30-34, sector 1  
013937 București  
Tel.: +40 21 405 7541  
Fax: +40 21 233 1313  
E-Mail: BoschServiceCenter@ro.bosch.com  
www.bosch-pt.ro

### Mai multe adrese ale unităților de service sunt disponibile la:

[www.bosch-pt.com/serviceaddresses](http://www.bosch-pt.com/serviceaddresses)

### Transport

Acumulatorii litium-ion recomandați respectă cerințele legislației privind transportul mărfurilor periculoase. Acumulatorii pot fi transportați rutier fără restricții de către utilizator.

În cazul transportului de către terți (de exemplu: transport aerian sau prin firmă de expediții) trebuie respectate cerințele speciale privind ambalarea și marcarea. În această situație, la pregătirea expedierii trebuie consultat un expert în transportul mărfurilor periculoase.

Expediați acumulatorii numai în cazul în care carcasa acestora este intactă. Acoperiți cu bandă de lipit contactele deschise și ambalați astfel acumulatorul încât să nu se poată deplasa în interiorul ambalajului. Vă rugăm să respectați eventualele norme naționale suplimentare.

### Eliminarea



Aparatele electrice, acumulatorii/bateriile, accesoriile și ambalajele trebuie predate unui centru de reciclare ecologică.



Nu elimina aparatele electrice și acumulatorii/bateriile împreună cu deșeurile menajere!

**Numai pentru statele membre UE:**

Conform Directivei Europene 2012/19/UE privind deșeurile de echipamente electrice și electronice și transpunerea acesteia în legislația națională, aparatele electrice scoase din uz și, conform Directivei Europene 2006/66/CE, acumulatorii/bateriile defecte/defecte sau uzate/uzate trebuie colectați/colectate separat și predați/predate la un centru de reciclare ecologică.

În cazul eliminării necorespunzătoare, aparatele electrice și electronice pot avea un efect nociv asupra mediului și sănătății din cauza posibilei prezențe a substanțelor periculoase.

**Acumulatori/Baterii:**

**Litiu-ion:**

Vă rugăm să respectați indicațiile de la paragraful Transportul (vezi „Transportul”, Pagina 515).

## Съдържание

Указания за безопасност за ротационен лазер и дистанционно управление .....	Страница 519
Описание на продукта и дейността .....	Страница 520
Предназначение на уреда .....	Страница 520
Ротационни лазери .....	Страница 520
Дистанционно управление .....	Страница 520
Изобразени елементи .....	Страница 520
Ротационни лазери .....	Страница 520
Елементи за индикация ротационен лазер .....	Страница 520
Дистанционно управление .....	Страница 520
Допълнителни приспособления/резервни части .....	Страница 521
Технически данни .....	Страница 521
Монтиране .....	Страница 523
Захранване на измервателния инструмент .....	Страница 523
Работа с акумулаторна батерия .....	Страница 523
Индикатор за акумулаторната батерия .....	Страница 523
Указания за оптимална работа с акумулаторната батерия .....	Страница 524
Работа с обикновени батерии .....	Страница 524
Смяна на акумулаторна батерия/батерии (вж. фиг. А) .....	Страница 524
Индикатор за степента на зареденост на акумулаторната батерия .....	Страница 524
Захранване на дистанционното управление .....	Страница 524
Работа .....	Страница 524
Включване на дистанционното управление .....	Страница 525
Включване на ротационния лазер .....	Страница 525
Поставяне на измервателен уред .....	Страница 525
Работа с измервателния уред .....	Страница 525
Включване и изключване .....	Страница 525
Изграждане на свързване към дистанционното управление/лазерния приемник .....	Страница 526
Дистанционно управление чрез <b>Bosch Levelling Remote App</b> .....	Страница 526
Режим готовност .....	Страница 527
Блокаж на клавиатурата .....	Страница 527
Работни режими .....	Страница 527
Центриране на X и Y оста .....	Страница 527
Обзор на режимите на работа .....	Страница 527
Ротационен режим .....	Страница 528
Линеен режим/точков режим .....	Страница 528
Завъртане на линия/точка в ротационната равнина .....	Страница 528
Завъртане на равнината на въртене при вертикално положение на уреда .....	Страница 528
Автоматична функция с отвес надолу при вертикално положение .....	Страница 528
Автоматично нивелиране .....	Страница 528
Общ преглед .....	Страница 528
Промяна на положението .....	Страница 529
Функция за предупреждение при удар .....	Страница 529
Режим на наклон при хоризонтално положение .....	Страница 530
Памет за наклон при работа под наклон при хоризонтално положение (GRL 650 CHVG) .....	Страница 530
<b>SlopeProtect</b> .....	Страница 530
Ръчен режим .....	Страница 530
Ръчен режим при хоризонтално положение .....	Страница 531
Ръчен режим при вертикално положение .....	Страница 531
Функции .....	Страница 531

Режим <b>CenterFind</b> .....	Страница 531
Режим <b>CenterLock</b> (GRL 650 CHVG) .....	Страница 532
Частична проекция (вж. фиг. <b>C</b> ) .....	Страница 532
Проверка за точност на измервателния уред .....	Страница 532
Фактори, влияещи на точността .....	Страница 532
Проверка на точността на нивелиране при хоризонтално положение .....	Страница 532
Проверка на точността на нивелиране при вертикално положение .....	Страница 533
Калибриране на измервателния уред .....	Страница 533
Калибриране на оста X и Y .....	Страница 533
Калибриране на оста Z .....	Страница 535
Указания за работа .....	Страница 535
Работа с лазерната мерителна плочка .....	Страница 536
Работа със статив (принадлежност) .....	Страница 536
Очила за наблюдаване на лазерния лъч (принадлежност) .....	Страница 536
Работа с държач за стена и изравнителен модул (вж. фиг. <b>D</b> ) .....	Страница 536
Работи с измервателна летва (принадлежност) (вж. фиг. <b>E</b> ) .....	Страница 536
Примери .....	Страница 536
Пренасяне/проверка на височина (вж. фиг. <b>F</b> ) .....	Страница 536
Нивелиране на отвеса нагоре паралелно/нанасяне на прави ъгли (вж. фиг. <b>G</b> ) .....	Страница 536
Показване на отвесна/вертикална равнина (вж. фиг. <b>G</b> ) .....	Страница 536
Нивелиране на отвесна/вертикална равнина (вж. фиг. <b>H</b> ) .....	Страница 537
Работа без лазерен приемник .....	Страница 537
Работа с лазерен приемник (вж. фиг. <b>E</b> ) .....	Страница 537
Дейности на открито (вж. фиг. <b>E</b> ) .....	Страница 537
Поставяне на кофрж (вж. фиг. <b>I</b> ) .....	Страница 537
Контролиране на наклоните (вж. фиг. <b>J</b> ) .....	Страница 537
Преглед на индикациите на статуса .....	Страница 537
Преглед на възможностите за управление на функциите .....	Страница 538
Отстраняване на повреди .....	Страница 539
Поддържане и сервис .....	Страница 540
Поддържане и почистване .....	Страница 540
Клиентска служба и консултация относно употребата .....	Страница 541
Други сервисни адреси ще откриете на: .....	Страница 541
Транспортиране .....	Страница 541
Бракуване .....	Страница 541
Само за страни от ЕС: .....	Страница 541
Акумулаторни или обикновени батерии: .....	Страница 541

## Български

### Указания за безопасност за ротационен лазер и дистанционно управление



Всички указания трябва да се прочетат и спазват, за да се работи безопасно и сигурно. Ако наличните указания не се спазват, може да се повредят интегрираните защитни съоръжения. Никога не заличавайте предупредителните табели. **СЪХРАНЯВАЙТЕ ГРИЖЛИВО ТЕЗИ УКАЗАНИЯ И ГИ ПРЕДАВАЙТЕ ЗАЕДНО С ПРОДУКТИТЕ.**

- ▶ **Внимание** – ако се използват други, различни от посочените тук съоръжения за управление или калибриране или се извършват други процедури, това може да доведе до опасно излагане на лъчение.
- ▶ Измервателният уред се доставя с предупредителна табелка за лазер (в изображението на измервателния уред на страницата с фигурите).
- ▶ Ако текстът на предупредителната табелка за лазер не е на Вашия език, залепете преди първата експлоатация отгоре върху него доставения стикер на Вашия език.



Не насочвайте лазерния лъч към хора и животни и внимавайте да не погледнете непосредствено срещу лазерния лъч или срещу негово отражение. Така можете да заслепите хора, да причините трудови злополуки или да предизвикате увреждане на очите.

- ▶ Ако лазерният лъч попадне в очите, ги затворете възможно най-бързо и отдръпнете главата си от лазерния лъч.
- ▶ Не извършвайте изменения по лазерното оборудване. Описаните в това ръководство за експлоатация настройки могат да бъдат използвани безопасно.
- ▶ Не използвайте лазерните очила (принадлежност) като защитни очила. Лазерните очила служат за по-добро разпознаване на лазерния лъч; те не предпазват от лазерно лъчение.
- ▶ Не използвайте лазерните очила (принадлежност) като слънчеви очила или при шофиране. Лазерните очила не предлагат пълна UV защита и намаляват възприемането на цветовете.
- ▶ Осигурявайте ремонт на Вашите продукти само от квалифициран експертен персонал и само с оригинални резервни части. Това гарантира запазване на безопасността.
- ▶ Не оставяйте деца без пряк надзор да работят с измервателния уред. Те могат неволно да заслепят други хора или себе си.

- ▶ Не работете в експлозивно опасна среда, в която има запалими течности, газове или прахове. Могат да се генерират искри, които да възпламенят праха или парите.
- ▶ Не използвайте оптични събирателни инструменти като далекоглед или лупа за наблюдение на източника на лъчение. Може да увредите очите си.
- ▶ не отваряйте акумулаторните или обикновените батерии. Съществува опасност от възникване на късо съединение.
- ▶ При повредане и неправилна експлоатация от акумулаторната батерия могат да се отделят пари. Акумулаторната батерия може да се запали или да експлодира. Погрижете се за добро проветряване и при оплаквания се обърнете към лекар. Парите могат да раздразнят дихателните пътища.
- ▶ При неправилно използване или повредена акумулаторна батерия от нея може да изтече електролит. Избягвайте контакта с него. Ако въпреки това на кожата Ви попадне електролит, изплакнете мястото обилно с вода. Ако електролит попадне в очите Ви, незабавно се обърнете за помощ към очен лекар. Електролитът може да предизвика изгаряния на кожата.
- ▶ Акумулаторната батерия може да бъде повредена от остри предмети, напр. пирони или отвертки, или от силни удари. Може да бъде предизвикано вътрешно късо съединение и акумулаторната батерия може да се запали, да запуши, да експлодира или да се прегрее.
- ▶ Предпазвайте неизползваните акумулаторни батерии от контакт с големи или малки метални предмети, напр. кламери, монети, ключове, пирони, винтове и др.п., тъй като те могат да предизвикат късо съединение. Последствията от късото съединение могат да бъдат изгаряния или пожар.
- ▶ Използвайте акумулаторната батерия на Bosch само в продукти на производителя. Само така акумулаторната батерия се предпазва от опасно претоварване.
- ▶ Зареждайте акумулаторните батерии само със зарядните устройства, които се препоръчват от производителя. Когато използвате зарядни устройства за зареждане на неподходящи акумулаторни батерии, съществува опасност от възникване на пожар.



Предпазвайте акумулаторните батерии от топлина, напр. вследствие на продължително излагане на директна слънчева светлина, огън, мръсотия, вода и влага. Има опасност от експлозия и късо съединение.

Не поставяйте магнитните принадлежности в близост до импланти и други медицински уреди, като напр. пейсмейкъри или инсулинови помпи. Магнитите на принадлежностите създават поле, което може да нару-



ши функционирането на имплантите или медицинските уреди.

- ▶ **Дръжте магнитните принадлежности на разстояние от магнитни носители на данни и чувствителни към магнитни полета уреди.** Вследствие на въздействието на магнитното поле на принадлежностите може да се стигне до невъзвратима загуба на информация.
- ▶ **Внимание! При ползването на измервателния инструмент с Bluetooth® е възможно смущаването на работата на други устройства и съоръжения, самолети и медицински апарати (напр. сърдечни стимулатори, слухови апарати).** Също така не може да се изключи евентуално вредно влияние върху хора и животни. **Не използвайте електроинструмента с включен Bluetooth® в близост до медицински апарати, бензиностанции, химични съоръжения, в зони с повишена опасност от експлозии и в близост до взривоопасни материали. Не използвайте електроинструмента с включен Bluetooth® в самолети. Избягвайте продължителната работа в непосредствена близост до тялото.**

Наименованието Bluetooth® както и графичните елементи (лога) са регистрирани търговски марки на фирма Bluetooth SIG, Inc. Ползването на това наименование и на графичните елементи от фирма Robert Bosch Power Tools GmbH става по лиценз.

## Описание на продукта и дейността

Моля, имайте предвид изображенията в предната част на ръководството за работа.

### Предназначение на уреда

#### Ротационни лазери

Измервателният уред е предназначен за определяне и проверка на строго хоризонтални строителни линии, вертикали, линии на подравняване и коти.

Измервателният уред е подходящ за работа на открито и в затворени помещения.

#### Дистанционно управление

Дистанционното управление е предназначено за управление на Bosch ротационни лазери с Bluetooth®.

Дистанционното управление е подходящо за употреба в закрити помещения и на открито.

### Изобразени елементи

Номерирането на изобразените компоненти се отнася до изображението на измервателния уред и дистанционното управление на графичните страници.

#### Ротационни лазери

- (1) Капак на гнездото за батерии
- (2) Застопоряване на капака на гнездото за батерии
- (3) Бутон за наклон назад ▼/Бутон за завъртане по часовниковата стрелка ↻

- (4) Бутон за наклон напред ▲/Бутон за завъртане обратен по часовниковата стрелка ↺
- (5) Бутон линеен режим
- (6) Бутон ротационен режим
- (7) Бутон Bluetooth®
- (8) Движещ се лазерен лъч
- (9) Отвор за изходящия лазерен лъч
- (10) Отвес нагоре<sup>a)</sup>
- (11) Пусков прекъсвач
- (12) Индикация на статуса
- (13) Бутон ръчен режим
- (14) Бутон настройка наклон
- (15) Дисплей
- (16) Маркирова за нивелиране
- (17) Ръкохватка за пренасяне
- (18) Резбови отвор за захващане към статив 5/8" (хоризонтално)
- (19) Предупредителна табелка за лазерния лъч
- (20) Резбови отвор за захващане към статив 5/8" (вертикално)
- (21) Сериен номер
- (22) Адаптер за батерии
- (23) Бутон за отключване на акумулаторната батерия/адаптер
- (24) Акумулаторна батерия<sup>b)</sup>

- a) Във вертикален режим отвесът нагоре важи като 90° референтна точка.
- b) Изобразените на фигурите и описаните допълнителни приспособления не са включени в стандартната комплектация на уреда. Изчерпателен списък на допълнителните приспособления можете да намерите съответно в каталога ни за допълнителни приспособления.

#### Елементи за индикация ротационен лазер

- (a) Индикатори за режима на работа на лазера
- (b) Индикация за връзка по Bluetooth®
- (c) Индикация функция предупреждение удар
- (d) Индикация за състоянието на зареждане акумулаторна батерия/батерии
- (e) Индикация функция отвес надолу
- (f) Индикация ъгъл на наклон X-ос
- (g) Индикация ъгъл на наклон Y-ос
- (h) Индикация скорост на въртене
- (i) Символи екранни клавиши

#### Дистанционно управление

- (25) Бутон функция отвес надолу
- (26) Бутон ротационен режим
- (27) Бутон за режим готовност
- (28) Бутон линеен режим
- (29) Бутон за завъртане обратно на часовниковата стрелка

- (30) Бутон за наклон напред
- (31) Бутон настройка наклон
- (32) Индикация изпращане на сигнал
- (33) Индикация статус X-ос
- (34) Индикация статус Y-ос
- (35) Бутон за наклон назад
- (36) Бутон за завъртане по часовниковата стрелка
- (37) Застопоряване на капака на гнездото за батерии
- (38) Сериен номер
- (39) Капак на гнездото за батерии
- (40) Дистанционно управление<sup>a)</sup>

a) Изобразените на фигурите и описаните допълнителни приспособления не са включени в стандартната комплектация на уреда. Изчерпателен списък на допълнителните приспособления можете да намерите съответно в каталога ни за допълнителни приспособления.

- (42) Измервателна летва<sup>a)</sup>
- (43) Статив<sup>a)</sup>
- (44) Държач за стена/изравнителен модул<sup>a)</sup>
- (45) Крепежни отвори на държача за стена<sup>a)</sup>
- (46) Бутон за груба настройка на държача за стена<sup>a)</sup>
- (47) Винт за фина настройка на държача за стена<sup>a)</sup>
- (48) 5/8" винт на държача за стена<sup>a)</sup>
- (49) Магнит<sup>a)</sup>
- (50) Лазерни очила<sup>a)</sup>
- (51) Лазерна мерителна плоча<sup>a)</sup>
- (52) Колан<sup>a)</sup>
- (53) Куфар<sup>a)</sup>

a) Изобразените на фигурите и описаните допълнителни приспособления не са включени в стандартната комплектация на уреда. Изчерпателен списък на допълнителните приспособления можете да намерите съответно в каталога ни за допълнителни приспособления.

#### Допълнителни приспособления/резервни части

- (41) Лазерен приемник<sup>a)</sup>

#### Технически данни

Ротационни лазери	GRL 600 CHV	GRL 650 CHVG
Каталожен номер	<b>3 601 K61 F..</b>	<b>3 601 K61 V..</b>
Работен диапазон (радиус)		
– без лазерен приемник макс. <sup>A)</sup>	30 m	35 m
– с лазерен приемник макс.	300 m	325 m
Точност на нивелиране при 30 m разстояние <sup>B)C)</sup>		
– Горизонтално	±1,5 mm	±1,5 mm
– Вертикално	±3 mm	±3 mm
Обхват на автоматично нивелиране	±8,5 % (±5°)	±8,5 % (±5°)
Време на нивелиране (при до 3 % наклон)	30 s	30 s
Скорост на въртене	150/300/600 min <sup>-1</sup>	150/300/600 min <sup>-1</sup>
Режим на работа с едноосев/двуосев наклон	±8,5 %	±8,5 %
Точност режим на наклон <sup>B)D)</sup>	±0,2 %	±0,2 %
Макс. работна височина над базовата височина	2000 m	2000 m
Относителна влажност макс.	90 %	90 %
Степен на замърсяване съгласно IEC 61010-1	2 <sup>E)</sup>	2 <sup>E)</sup>
Клас лазер	2	2
Тип лазер	630–650 nm, < 1 mW	500–540 nm, < 1 mW
Дивергенция	< 1,5 mrad (пълнен ъгъл)	< 1,5 mrad (пълнен ъгъл)
препоръчителен лазерен приемник	LR 60	LR 65 G
Поставка за статив (горизонтална/вертикална)	5/8"	5/8"
Захранване на измервателния уред		
– Акумулаторна батерия (литиево-йонна)	18 V	18 V
– Батерии (алкално-манганови) (с адаптер за батерии)	4 × 1,5 V LR20 (D)	4 × 1,5 V LR20 (D)

Ротационни лазери	GRL 600 CHV	GRL 650 CHVG
Продължителност на работа, пригл.		
- с акумулаторна батерия (4 Ah)	60 h	50 h
- с батерии	70 h	60 h
<i>Bluetooth</i> ® измервателен уред		
- Клас	1	1
- Съвместимост <sup>F)</sup>	<i>Bluetooth</i> ® 5.0/4.X (Low Energy)	<i>Bluetooth</i> ® 5.0/4.X (Low Energy)
- Диапазон на сигнала макс. <sup>G)</sup>	100 m	100 m
- Работен честотен обхват	2402–2480 MHz	2402–2480 MHz
- Мощност на излъчване, макс.	6,3 mW	6,3 mW
<i>Bluetooth</i> ® смартфон		
- Съвместимост <sup>F)</sup>	<i>Bluetooth</i> ® 5.0/4.X (Low Energy)	<i>Bluetooth</i> ® 5.0/4.X (Low Energy)
- Операционна система <sup>H)</sup>	Android 6 (и по-нова) iOS 11 (и по-нова)	Android 6 (и по-нова) iOS 11 (и по-нова)
Маса съгласно ЕРТА-Procedure 01:2014		
- с акумулаторна батерия <sup>I)</sup>	4,2–4,8 kg	4,2–4,8 kg
- с батерии	4,6 kg	4,6 kg
Размери (дължина × ширина × височина)	327 × 188 × 278 mm	327 × 188 × 278 mm
Вид защита	IP 68	IP 68
Височина тест за преобръщане <sup>J)</sup>	2 m	2 m
препоръчителна температура на околната среда при зареждане	0 °C ... +35 °C	0 °C ... +35 °C
Разрешена температура на околната среда		
- по време на работа	-10 °C ... +50 °C	-10 °C ... +50 °C
- за съхраняване	-20 °C ... +50 °C	-20 °C ... +50 °C
Препоръчителни акумулаторни батерии	GBA 18V... ProCORE18V 4,0 Ah/8,0 Ah	GBA 18V... ProCORE18V 4,0 Ah/8,0 Ah
Препоръчителни зарядни устройства	GAL 18... GAX 18... GAL 36...	GAL 18... GAX 18... GAL 36...

A) При неблагоприятни условия (напр. непосредствени слънчеви лъчи) работният диапазон може да е по-малък.

B) при 20 °C

C) успоредно на осите

D) При максимален наклон от ±8,5 % максималното отклонение възлиза на ±0,2 %.

E) Има само непроводимо замърсяване, при което обаче е възможно да се очаква временно причинена проводимост поради конденз.

F) При *Bluetooth*®-Low-Energy устройства според модела и операционната система може да не е възможно изграждане на връзка. *Bluetooth*® устройствата трябва да поддържат профила SPP.

G) Обхватът може да се изменя в широки граници в зависимост от конкретните условия, включително от използваното устройство. В затворени помещения и през метални прегради (напр. стени, шкафове, куфари и др.п.) обхватът на *Bluetooth*® сигналът може да бъде значително по-малък.

H) В зависимост от актуализиранията на **Bosch Levelling Remote App** може да са нужни по-нови версии на операционната система.

I) в зависимост от използваната акумулаторна батерия

J) Измервателният уред е монтиран върху статив в хоризонтално положение и се преобръща върху плосък бетонов под.

За еднозначно идентифициране на Вашия измервателен уред служи серийният номер (21) на табелката на уреда.

Дистанционно управление	RC 6
Каталожен номер	<b>3 601 K69 R..</b>
Работен диапазон (радиус) макс.	100 m
Работна температура	-10 °C ... +50 °C
Температурен диапазон за съхраняване	-20 °C ... +70 °C

Дистанционно управление	RC 6
Макс. работна височина над базовата височина	2000 m
Относителна влажност макс.	90 %
Степен на замърсяване съгласно IEC 61010-1	2 <sup>A)</sup>
<b>Bluetooth® дистанционно управление</b>	
– Клас	1
– Съвместимост <sup>B)</sup>	Bluetooth® 5.0/4.X (Low Energy)
– Диапазон на сигнала макс. <sup>C)</sup>	100 m
– Работен честотен обхват	2402–2480 MHz
– Мощност на излъчване, макс.	6,3 mW
Батерии	2 × 1,5 V LR6 (AA)
Маса съгласно EPTA-Procedure 01:2014	0,17 kg
Размери (дължина × ширина × височина)	122 × 59 × 27 mm
Вид защита	IP 54

- A) Има само непроводимо замърсяване, при което обаче е възможно да се очаква временно причинена проводимост поради конденс.
- B) При Bluetooth®-Low-Energy устройства според модела и операционната система може да не е възможно изграждане на връзка. Bluetooth® устройствата трябва да поддържат профила SPP.
- C) Обхватът може да се изменя в широки граници в зависимост от конкретните условия, включително от използваното устройство. В затворени помещения и през метални прегради (напр. стени, шкафове, куфари и др.п.) обхватът на Bluetooth® сигналът може да бъде значително по-малък.

## Монтиране

### Захранване на измервателния инструмент

Измервателният уред може да бъде захранван или с обикновени батерии, или с литиево-йонна акумулаторна батерия на Бош.

Не използвайте обикновени акумулаторни батерии (напр. никел-металхидрид).

### Работа с акумулаторна батерия

- ▶ **Използвайте само посочените в раздела Технически данни зарядни устройства.** Само тези зарядни устройства са с параметри, подходящи за използваната във Вашия измервателен уред литиево-йонна батерия.

**Указание:** Използването на акумулаторни батерии, които не са предназначени за Вашия измервателен уред, може да предизвика неправилното му функциониране или да го повреди.

**Указание:** Акумулаторната батерия се доставя частично заредена. За да достигнете пълния капацитет на акумулаторната батерия, преди първото ѝ използване я заредете докрай в зарядното устройство.



Литиево-йонната акумулаторна батерия може да бъде зареждана по всяко време, без това да съкращава дълготрайността ѝ. Прекъсване на зареждането също не ѝ вреди.

Литиево-йонната акумулаторна батерия е защитена срещу дълбоко разреждане чрез електронната система "Electronic Cell Protection (ECP)". При разредена батерия измервателният уред се изключва от предпазен прекъсвач.

- ▶ **Ако измервателният уред бъде изключен от предпазния прекъсвач, не го включвайте отново.** Акумулаторната батерия може да бъде повредена.

### Индикатор за акумулаторната батерия

Ако акумулаторната батерия се вади от измервателния уред, състоянието на зареждане може да се показва чрез зелените светодиоди на индикацията за състоянието на зареждане върху акумулаторната батерия.

За да видите степента на зареденост на батерията, натиснете бутона за индикация  или .

Ако след натискане на бутона за индикация не свети нито един светодиод, акумулаторната батерия е повредена и трябва да бъде заменена.

### Акумулаторна батерия модел GBA 18V...



Светодиоди	Капацитет
Непрекъснато светене 3× зелено	60–100 %
Непрекъснато светене 2× зелено	30–60 %
Непрекъснато светене 1× зелено	5–30 %
Мигаща светлина 1× зелено	0–5 %

### Акумулаторна батерия модел ProCORE18V...



Светодиоди	Капацитет
Непрекъснато светене 5× зелено	80–100 %

Светодиоди	Капацитет
Непрекъснато светене 4× зелено	60–80 %
Непрекъснато светене 3× зелено	40–60 %
Непрекъснато светене 2× зелено	20–40 %
Непрекъснато светене 1× зелено	5–20 %
Мигаща светлина 1× зелено	0–5 %

### Указания за оптимална работа с акумулаторната батерия

Предпазвайте акумулаторната батерия от влага и вода.

Съхранявайте акумулаторната батерия само в температурния диапазон от –20 °C до 50 °C. Напр. не оставяйте акумулаторната батерия през лятото в автомобил на слънце.

Периодично почиствайте вентилационните отвори на акумулаторната батерия с мека чиста и суха четка.

Съществено съкратено време за работа след зареждане показва, че акумулаторната батерия е изхабена и трябва да бъде заменена.

Спазвайте указанията за бракуване.

### Работа с обикновени батерии

За захранване на измервателния уред се препоръчва използването на алкално-манганови батерии.

Поставете батериите в адаптера за батерии (22). При това внимавайте за правилната им полярност, означена на изображението върху адаптера за батерии.

- ▶ **Адапторът за батерии е предназначен само за ползване в предвидените за това измервателни уреди на Bosch и ползването му с електронинструменти не се допуска.**

Заменяйте винаги всички батерии едновременно. Използвайте винаги батерии от един и същ производител и с еднакъв капацитет.

- ▶ **Ако продължително време няма да използвате инструмента, изваждайте батериите от него.** При продължително съхраняване в нея батериите в измервателния инструмент могат да кородират и да се саморазредят.

### Смяна на акумулаторна батерия/батерии (вж. фиг. А)

За смяна на акумулаторна батерия/батерии избутайте фиксирането (2) на капака на гнездото за батерии на позиция 1 и отворете капака на гнездото за батерии (1).

Вкарайте заредена акумулаторна батерия (24) или адаптер за батерии (22) с поставени батерии докато не се фиксират осезаемо в отделението за батерии.





За изваждане на акумулаторната батерия (24) респ. адаптера за батерии (22) натиснете бутона за отключване (23) и изтеглете акумулаторната батерия, респ. адаптера за батерии от отделението за батерии.

**При това не прилагайте сила.**

Затворете капака на отделението за батерии (1) и избутайте фиксирането (2) на позиция 2.

### Индикатор за степента на зареденост на акумулаторната батерия

Индикаторът за състоянието на зареждане (d) на дисплея показва състоянието на акумулаторната батерия, респ. на батериите:

Индикация	Капацитет
	60–100 %
	30–60 %
	5–30 %
	0–5 %



Ако акумулаторната батерия, респ. батериите са изтощени, за няколко секунди се появява предупредително съобщение и индикацията на статуса (12) мига с бърз ход в червено. След това измервателният уред се изключва.

### Захранване на дистанционното управление

За работа с дистанционното управление се препоръчва ползването на алкално-манганови батерии.

Завъртете фиксирането (37) на капака на отделението за батерии (напр. с монета) на позиция 2. Отворете капака на гнездото за батерии (39) и поставете батерии.

Внимавайте за правилната им полярност, изобразена на фигурата от вътрешната страна на гнездото за батерии.

Затворете капака на отделението за батерии (39) и завъртете фиксирането (37) на капака на отделението за батерии на позиция 2.

- ▶ **Когато няма да ползвате дистанционното управление продължително време, изваждайте батериите от него.** При продължително съхраняване в дистанционното управление батериите могат да кородират и да се саморазредят.

**Указание:** Функцията Bluetooth® остава активна докато батериите са поставени в дистанционното управление. За да се предотврати разхода на енергия от тази функция, можете да извадите батериите.

### Работа

- ▶ **Предпазвайте измервателния прибор и дистанционното управление от овлажняване и директно попадане на слънчеви лъчи.**

- ▶ **Не излагайте измервателния уред и дистанционното управление на екстремни температури или резки температурни промени.** Напр. не ги оставяйте дълго време в автомобил. При големи температурни разлики първо оставяйте измервателния уред и дистанционното управление да се темперират и ги включвайте след това. Извършвайте преди по-нататъшна работа с измервателния уред винаги проверка за точност чрез (вж. „Проверка за точност на измервателния уред“, Страница 532).

При екстремни температури или големи температурни

разлики точността на измервателния уред може да се влоши.

- ▶ **Избягвайте силни удари или изпускане на измервателния уред.** След ударни въздействия върху измервателния уред трябва да извършвате проверка на точността му, преди да продължите да го използвате (вж. „Проверка за точност на измервателния уред“, Страница 532).

### Включване на дистанционното управление

Когато има поставени батерии с достатъчно напрежение, дистанционното управление е готово за работа.

За да активирате дистанционното управление, натиснете произволен бутон върху дистанционното управление. Статусът на осите върху ротационния лазер се извиква и се показва в индикациите за статуса **(33)** и **(34)** върху дистанционното управление.

Докато индикациите за статус светят, при всяко по-нататъшно натискане на бутон върху дистанционното управление ще се променя съответната настройка върху ротационния лазер. Светенето на индикацията за изпращане на сигнал **(32)** върху дистанционното управление указва, че е изпратен сигнал.

За пестене на енергия дистанционното управление след кратко време се деактивира и индикациите за статус **(33)** и **(34)** отново угасват.

Не е възможно включването и изключването на измервателния уред с помощта на дистанционното управление.

### Включване на ротационния лазер

- ▶ **Пазете работната област свободна от пречки, които могат да отразят или попречат на лазерния лъч. Покривайте напр. огледалните или блестящи повърхности. Не извършвайте измерване през стъкла или подобни материали.** При отразен или затруднен лазерен лъч резултатите от измерването могат да са грешни.

#### Поставяне на измервателен уред

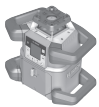

Хоризонтално положение



Вертикално положение

Поставете измервателния уред върху стабилна основа в хоризонтално или вертикално положение, монтирайте го върху статива **(43)** или върху държача за стена **(44)** с изравнителния модул.

Поради голямата точност на измервателния уред реагира изключително чувствително на вибрации и промяна на положението. Затова внимавайте да го поставите стабилно, за да избегнете прекъсване на работа за допълнително нивелиране.

### Работа с измервателния уред

Основните функции на измервателния уред се управляват през бутоните върху измервателния уред, както и през дистанционното управление **(40)**. Допълнителни функции са налични през дистанционното управление **(40)**, лазерния приемник **(41)** или през **Bosch Levelling Remote App** (вж. „Преглед на възможностите за управление на функциите“, Страница 538).

За индикацията на дисплея **(15)** на измервателния уред важи:

- При първото натискане на функционален бутон (напр. бутон за линеен режим **(5)**) се показват актуалните настройки на функцията. При следващото натискане на функционалния бутон се променят настройките.
- В долната зона на дисплея се показват символи с екранни клавиши **(i)** в различните менюта. Със съответните разположени около дисплея функционални бутони (екранни клавиши) могат да се извършват представените със символите **(i)** функции (вж. фиг. В). Символите показват – в зависимост от съответното меню – използваемите функционални бутони (напр. в менюто за ротационен режим бутон за ротационен режим **(6)**) или допълнителни функции като Напред **(→)**, Назад **(←)** или Потвърждаване **(↵)**.
- Чрез символите с екранен клавиш **(i)** може да се разпознае дали бутоните Наклон назад/Завъртане по посока на часовника **(3)** както и Наклон напред/Завъртане обратно на часовника **(4)** в актуалното меню служат за наклон назад **(▼)** респ. наклон напред **(▲)** или за завъртане по посока на часовника **(⌚)** респ. завъртане обратно на часовника **(⌚)**.
- 5 s след последното натискане на бутон индикацията автоматично се връща към стартовия екран.
- При всяко натискане на бутон, респ. всеки сигнал, който достигне до измервателния уред, дисплеят **(15)** се осветява. Осветяването угасва около 1 min след последното натискане на бутон.

Накланянето, респ. завъртането в различните функции може да се ускори, ако съответните бутони за накланяне, респ. въртене върху измервателния уред, респ. дистанционното управление се задържат за повече.

При изключване на измервателния уред всички функции се нулират до стандартната настройка.

### Включване и изключване

**Указание:** След първото въвеждане в експлоатация и преди всяко начало на работа извършвайте проверка за точност (вж. „Проверка за точност на измервателния уред“, Страница 532).

За **включване** на измервателния уред натиснете пусковия прекъсвач **(11)**. За няколко секунди се показва стартова последователност, след което се показва стартовия екран. Измервателният уред изпраща променлив лазерен лъч **(8)**, както и отвесь нагоре **(10)** от изходните отвори **(9)**.

- ▶ **Не насочвайте лазерния лъч към хора или животни; не гледайте срещу лазерния лъч, също и от голямо разстояние.**

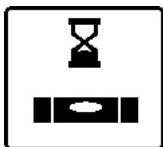

Нивелирането започва автоматично и се указва от мигащия символ за нивелиране на дисплея, мигащите лазерни лъчи и мигащата в зелено индикация на статуса **(12)** (вж. „Автоматично нивелиране“, Страница 528).



X 0.00%  
Y 0.00%

След успешно нивелиране се показва стартовия екран, лазерните лъчи светят трайно, въртенето започва и индикацията за статуса **(12)** свети трайно в зелено.

- ▶ **Не оставяйте уреда включен без надзор; след като приключите работа, го изключвайте.** Други лица могат да бъдат заслепени от лазерния лъч.



За **изключване** на измервателния уред задръжте пусковия прекъсвач **(11)** натиснат докато символът за изключване не се покаже на дисплея.



При превишаване на максимално допустимата работна температура от **50 °C** за няколко секунди се показва предупредително съобщение и индикацията за статуса **(12)** мига в червено.

След това измервателният уред се изключва за защита на лазерния диод. След охлаждане измервателният уред е отново готов за работа и може да бъде включен.

#### Изграждане на свързване към дистанционното управление/лазерния приемник

В състояние на доставка измервателният уред и доставеното дистанционно управление **(40)** както и доставеният лазерен приемник **(41)** вече са свързани през *Bluetooth®*.



За да се свържат дистанционното управление или лазерния приемник, задръжте натиснат бутон *Bluetooth®* **(7)** докато символът за

изграждане на връзка с дистанционното управление/лазерния приемник на дисплея не се покаже.

За изграждането на връзка към дистанционното управление натиснете едновременно бутон **Завъртане** обратно на часовника **(29)** и бутон **Завъртане по посока на часовника** **(36)** върху дистанционното управление докато индикациите за статуса **(33)** и **(34)** не започнат да мигат. Докато се изгражда свързването с дистанционното управление, индикациите за статуса мигат върху дистанционно управление редувайки се в зелено.

За изграждането на свързване към лазерния приемник задръжте едновременно натиснати бутоните X-ос и Y-ос

върху лазерния приемник до тогава, докато на дисплея на лазерния приемник не се покаже съобщението за изграждане на свързване. За целта прочетете ръководството за експлоатация на лазерния приемник.



Успешното свързване с дистанционното управление, респ. с лазерния приемник се потвърждава на дисплея.

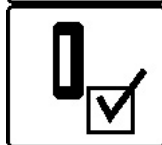

При успешно свързване с дистанционното управление индикациите за статуса **(33)** и **(34)** върху дистанционното управление за 3 s светват в зелено.



Ако не е изградено свързване, се показва съобщение за грешка на дисплея.

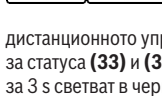

Ако изграждането на свързване с дистанционното управление е неуспешно, индикациите за статуса **(33)** и **(34)** върху дистанционното управление за 3 s светват в червено.

2 лазерни приемника могат едновременно да се свържат с измервателния уред и да работят с него.

Ако са свързват други дистанционни управления или лазерни приемници, съответно най-старата връзка се изтрива.

#### Дистанционно управление чрез Bosch Levelling Remote App

Измервателният уред е с модул *Bluetooth®*, който позволява безжичното дистанционно управление с помощта на смартфон с интерфейс *Bluetooth®*.

За използване на тази функция е нужно приложението **"Bosch Levelling Remote App"**. В зависимост от вида на устройството можете да го свалите от един от магазините за приложения (Apple App Store, Google Play Store).

Информация за необходимите системни изисквания за осъществяването на *Bluetooth®* връзка можете да намерите на интернет страницата на Бош на адрес [www.bosch-pt.com](http://www.bosch-pt.com).

При дистанционното управление с *Bluetooth®* вследствие на лоши условия за приемане на сигнала е възможно възникването на закъснения във взаимодействието на смартфон и измервателен уред.

Функцията *Bluetooth®* е включена стандартно.

За да изключите *Bluetooth®* за дистанционното управление през приложението, натиснете бутон *Bluetooth®* **(7)**. На стартовия екран индикаторът за свързване през *Bluetooth®* **(b)** угасва.

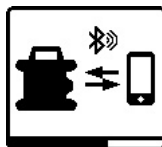

За да включите отново *Bluetooth®* за дистанционно управление през приложението, натиснете за кратко бутон *Bluetooth®* **(7)**. Символът за изграждане на свързване със смартфон се показва на дисплея.



Уверете се, че интерфейсът за *Bluetooth*® на Вашето мобилно устройство е активиран.



Успешното изграждане на свързване се потвърждава на дисплея. На стартовия екран наличното свързване се разпознава по индикацията свързване през *Bluetooth*® (b).

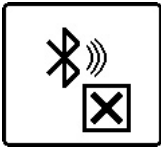

Ако не е изградено свързване, се показва съобщение за грешка на дисплея.

След стартиране на приложението на Бош се изгражда връзката между устройството и измервателния уред. Ако бъдат открити няколко активни измервателни уреди, трябва да изберете уреда, с който желаете да комуникирате. Ако бъде открит само един измервателен уред, автоматично се изгражда връзка с него.

Връзката през *Bluetooth*® може да бъде прекъсната поради твърде голямо разстояние между измервателния уред и мобилното устройство, както и вследствие на електромагнитни смущения. В този случай новото изграждане на свързване автоматично се стартира.

#### Режим готовност

При работни паузи измервателният уред може да се превключва в режим на покой. При това се запазват всички настройки.



За **включване** в режима на покой натиснете за кратко пусковия прекъсвач (11). Натискайте в следващото меню толкова често пусковия прекъсвач (11), докато не се избере режима на покой. Потвърдете избора си с **OK** като натиснете бутона за настройка на наклона (14).

Алтернативно можете да включите режима на покой чрез натискане на бутона за режим на покой (27) върху дистанционното управление.



При включен режим на покой на дисплея се показва символа за режим на покой. Индикацията на статуса (12) мига в бавен такт в зелено. Функцията за предупреждение при удар остава активирана, всички настройки се запазват.

За **изключване** в режима на покой натиснете за кратко пусковия прекъсвач (11) върху измервателния уред или бутона за режим на покой (27) върху дистанционното управление.

Можете да изключите измервателния уред и по време на режим на покой. За целта задръжте пусковия прекъсвач (11) натиснат докато символът за изключване не се покаже на дисплея. Всички други бутони върху из-

мервателния уред и дистанционното управление са деактивирани.

Включването и изключването на режима на покой е възможно и през **Bosch Levelling Remote App**.

#### Блокаж на клавиатурата



Клавиатурата на измервателния уред и дистанционното управление може да се блокира през **Bosch Levelling Remote App**. На дисплея на измервателния уред се показва символа за блокаж на клавиатурата.

Блокажът на клавиатурата може да се отмени както следва:

- през **Bosch Levelling Remote App**.
- чрез изключване и включване на измервателния уред през пусковия прекъсвач (11)
- или чрез едновременно натискане на бутоните **▲/↻** (4) и **▼/⏻** (3) върху измервателния уред.

#### Работни режими

##### Центриране на X и Y оста

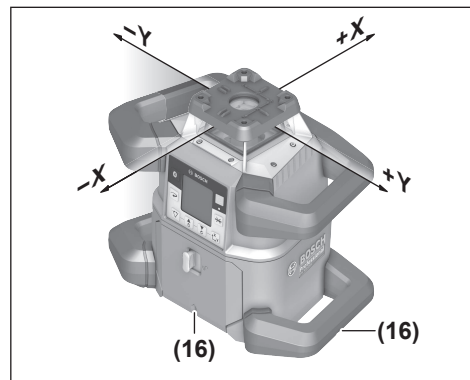

Центрирането на X и Y оста се маркира през копчето за въртене върху корпуса. Маркировките лежат точно над жлебовете за центриране (16) върху долния ръб на корпуса, както и върху долната ръкохватка. С помощта на жлебовете за центриране можете да центрирате измервателния уред по дължината на осите.

##### Обзор на режимите на работа

Всички 3 работни режима са възможни в хоризонтално и вертикално положение на измервателния уред.

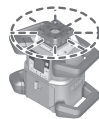

##### Ротационен режим

Ротационният режим е особено препоръчителен при използване на лазерния приемник. Можете да избирате различни скорости на въртене.



### Линейн режим

В този работен режим променливият лазерен лъч се движи в ограничен ъгъл на отваряне. Така се подобрява видимостта на лазерния лъч в сравнение с ротационния режим. Можете да регулирате ъгъла на разходимост на лазерния лъч.

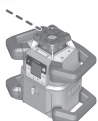

### Точков режим

В този работен режим се постига най-добрата видимост на променливия лазерен лъч. Той служи напр. за лесно предаване на височини или за проверка на разминавания.

Линейният и точковият режим не са подходящи за използване с лазерния приемник (41).

### Ротационен режим

След всяко включване измервателният уред се намира в ротационен режим със стандартна ротационна скорост (600 min<sup>-1</sup>).

За смяна от линейн към ротационен режим натиснете бутона за ротационен режим (6) или бутона за ротационен режим (26) върху дистанционното управление.



За промяна на скоростта на въртене натиснете бутона за ротационен режим (6) или бутона за ротационен режим (26) на дистанционното управление докато желаната скорост не се покаже на дисплея.

На стартовия екран настроената скорост се разпознава върху индикацията за скорост на въртене (h).

При работа с лазерния приемник трябва да установите най-високата скорост на въртене. При работа без лазерния приемник за по-добра видимост на лазерния лъч намалете скоростта на въртене и използвайте лазерни очила (50).

### Линейн режим/точков режим

Натиснете за смяна в линейн режим, респ. точков режим бутона за линейн режим (5) или бутона за линейн режим (28) на дистанционното управление.

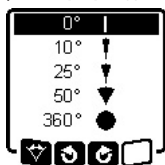

За промяна на ъгъла на отваряне натиснете бутона за линейн режим (5) или бутона за линейн режим (28) на дистанционното управление докато желания работен режим не се покаже на дисплея.

Ъгълът на отваряне се намалява постепенно при всяко натискане до достигане на точковия режим.

При 360° измервателният уред се намира отново в ротационен режим, ротационната скорост е последно настроената скорост.

**Указание:** Поради инерцията лазерът може леко да излиза извън крайните точки на лазерната линия.

### Завъртане на линия/точка в ротационната равнина

При линейн и точков режим можете да позиционирате лазерната линия, респ. лазерната точка в рамките на рота-

ционната равнина на лазера. Въртенето е възможно на 360°.

За завъртане **обратно на часовника** натиснете бутона (4) върху измервателния уред или бутона за завъртане обратно на часовника (29) върху дистанционното управление.

За завъртане **по часовника** натиснете бутона (3) върху измервателния уред или бутона за завъртане по часовника (36) върху дистанционното управление.

### Завъртане на равнината на въртене при вертикално положение на уреда

При вертикално положение на измервателния уред можете да завъртите лазерната точка, лазерната линия или ротационната равнина за лесно изместване или паралелно нивелиране в диапазон от ±8,5 % около X-оста.

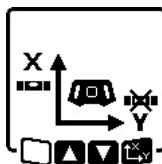

За стартиране на функцията натиснете бутона за настройка на наклона (14) върху измервателния уред или бутона за настройка на наклона (31) върху дистанционното управление. Менюто за настройка на наклона на Y-оста се показва, символът на Y-оста мига.

За да завъртите ротационната равнина, натиснете бутона (4) респ. (3) върху измервателния уред или бутона за наклон напред (30) респ. назад (35) върху дистанционното управление дотогава, докато желаната позиция не се достигне.

### Автоматична функция с отвес надолу при вертикално положение

За да насочите измервателния към референтна точка на пода, можете да завъртите променливия лазерен лъч (8) като точка на отвес надолу. Функцията за точка на отвес може да се стартира само с помощта на дистанционното управление или през **Bosch Levelling Remote App**.

Променливият лазерен лъч като отвес не е самонивелиращ се. Ето защо се уверете, че измервателният уред се нивелира при стартиране на функцията за точка на отвес.



Натиснете за стартиране на функцията с точка на отвес надолу бутона за функция за точка на отвес (25) върху дистанционното управление. По време на отвесно нивелиране на променливия лазерен лъч символът за функция за точка на отвес се по-

казва на дисплея. След успешно нивелиране на стартовия екран се показва индикацията за функция за точка на отвес (e).

### Автоматично нивелиране

#### Общ преглед

След включване измервателният уред проверява хоризонталната, респ. вертикалната позиция и компенсира автоматично неравностите в рамките на диапазона за самостоятелно нивелиране от прибл. ±8,5 % (±5°).

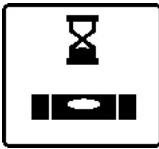

По време на нивелирането на дисплея мига символа за нивелиране. Същевременно индикацията за статуса (12) върху измервателния уред както и индикацията за статуса на съответната ос ((34) респ. (33)) върху дистанционното управление

мигат в зелено.

До завършване на нивелирането ротацията е спряна и лазерните лъчи мигат. След успешно приключване на нивелирането се появява стартовия екран. Лазерните лъчи светят трайно и въртенето започва. Индикацията на статуса (12) върху измервателния уред, както и индикацията на статуса на нивелираната ос ((34) респ. (33)) върху дистанционното управление светят трайно в зелено.



Ако измервателният уред е скосен на повече от 8,5 % или е позициониран различно, а не в хоризонтално или вертикално положение, нивелирането вече не е възможно. На дисплея се показва съобщение за грешка и индикацията на статуса (12) мига в червено.

Променете позицията на измервателния уред и изчакайте автоматичното му нивелиране.

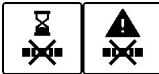

Ако максималното време за нивелиране е превишено, нивелирането се прекъсва със съобщение за грешка.

Позиционирайте измервателния уред наново и натиснете за кратко пусковия прекъсвач (11), за да рестартирате нивелирането.

### Промяна на положението

Когато измервателният уред се нивелиран автоматично, той следи постоянно хоризонталното си, респ. вертикалното положение. При промяна на положението автоматично се извършва повторно нивелиране.

**Минимални промени в положението** се изравняват без прекъсване на работата. Разтърсванията по основата или атмосферните влияния така се компенсират автоматично.

При **по-големи промени в положението** за избягване на грешни измервания по време на процеса на нивелиране въртенето на лазерния лъч се спира и лазерните лъчи мигат. На дисплея се показва символа за нивелиране. При нужда се активира функцията за предупреждение при удар.

Измервателният уред разпознава самостоятелно хоризонтално, респ. вертикално положение. За **смяна между хоризонтално и вертикално положение** изключете измервателния уред, позиционирайте го наново и го включете отново.



Ако положението се смени без изключване/включване, се показва съобщение за грешка и индикацията на статуса (12) мига в бърз такт в червено. Натиснете за кратко пусковия прекъсвач (11), за да рестартирате нивелирането.

### Функция за предупреждение при удар

Измервателният уред притежава функция за предупреждение при удар. Тя предотвратява при промяна в положението, респ. разтрисания на измервателния уред или при вибрации на основата нивелирането в променената позиция и така грешка поради изместване на измервателния уред.

GRL 650 CHVG: Функцията за предупреждение за удар разполага с 2 степени на чувствителност. След включване на измервателния уред е настроена висока чувствителност.

### Активиране на предупреждението при удар:



Функцията за предупреждение при удар е стандартно включена. Тя се активира около 30 с след включване на измервателния уред.

X 0.00%  
Y 0.00%

По време на активирането индикацията на функцията за предупреждение при удар (с) мига на дисплея. След активиране индикаторът свети

непрекъснато.

### Предупреждението при удар е активирано:



Ако положението на измервателния уред бъде променено или бъде регистрирано силно разтърсване, предупреждението при удар се задейства: въртенето на лазера се спира и се показва съобщение за грешка. Индикацията на статуса (12) мига бързо в червено и предупредителен сигнал с бърза последователност прозвучава.

Потвърдете съобщението за предупреждение с **OK** като натиснете бутон за настройка на наклона (14) върху измервателния уред или бутон за настройка на наклона (31) върху дистанционното управление. При дейности с автоматично нивелиране (вкл. режим на наклон) нивелирането се рестартира автоматично.

След сега позицията на лазерния лъч с помощта на референтна точка и коригирайте височината, респ. изравняването на измервателния уред при необходимост.

### Промяна/изключване на функцията за предупреждение при удар:

На стартовия екран се показва актуалната настройка с индикацията за предупреждение при удар (с):



Функцията за предупреждение при удар е включена с висока чувствителност.



GRL 650 CHVG: Функцията за предупреждение при удар е включена с намалена чувствителност.



Функцията за предупреждение при удар е изключена.



За да промените настройката на функцията за предупреждение при удар, натиснете за кратко пусковия прекъсвач (11). Натискайте в следващото меню толкова често пусковия прекъсвач (11), докато не се избере желаната настройка. Потвърдете избора си с  като натиснете бутона за настройка на наклона (14).



Ако функцията за предупреждение при удар е включена, тя се активира след около 30 s.

### Режим на наклон при хоризонтално положение

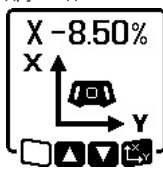
При хоризонтално положение на измервателния уред X оста и Y оста могат да се наклонят независимо една от друга в диапазон от  $\pm 8,5\%$ .



За накланяне на X-оста натиснете веднъж бутона за настройка на наклона (14) върху измервателния уред или бутона за настройка на наклона (31) върху дистанционното управление. Менюто за настройка на наклона на X-оста се показва.

Настройте с бутоните  (4) респ.  (3) върху измервателния уред или с бутоните за наклон напред (30) респ. назад (35) върху дистанционното управление желаният наклон. Едновременното натискане на двата бутона за наклон върху измервателния уред или върху дистанционното управление нулира наклона до 0,00 %.

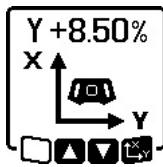

За накланяне на Y-оста натиснете отново бутона за настройка на наклона (14) върху измервателния уред или бутона за настройка на наклона (31) върху дистанционното управление. Менюто за настройка на наклона на Y-оста се показва.

Настройте желания наклон както е описано при X оста.



Няколко секунди след последното натискане на бутон избраният наклон се осъществява върху измервателния уред. До приключване на настройката на наклона лазерният лъч и символът на дисплея за настройка на наклона мигат.



След приключване на настройката на наклона на стартовия екран се показват настроените стойности на наклон на двете оси. Индикацията на статуса (12) върху измервателния уред свети трайно в червено. Върху дистанционното управление

X +4.70%  
Y -3.25%

индикацията за статуса на наклонената ос ((34) и/или (33)) светят постоянно в червено.

### Памет за наклон при работа под наклон при хоризонтално положение (GRL 650 CHVG)

Измервателният уред запаметява 4-те последно използвани стойности на наклон на двете оси. Алтернативно на новата настройка на наклоните можете да приемете тези запаметени комбинации от наклони.

Стартирайте режима на наклон за X-оста (вж. „Режим на наклон при хоризонтално положение“, Страница 530).

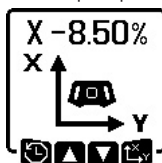

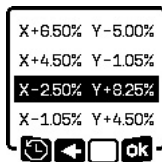

За извикване на паметта за наклон натиснете бутон Линеен режим (5) върху измервателния уред или бутона Линеен режим (28) върху дистанционното управление.



За да изберете една от 4-те запаметени комбинации, натиснете бутона Линеен режим (5) върху измервателния уред или бутона Линеен режим (28) върху дистанционното управление докато на дисплея не се покаже желаната комбинация.

За да потвърдите избора, натиснете бутона за настройка на наклона (14) върху измервателния уред (31) или бутона за настройка на наклона (31) върху дистанционното управление. Няколко секунди след последното натискане на бутон комбинацията на наклона се прилага върху измервателния уред (вж. „Режим на наклон при хоризонтално положение“, Страница 530).

За да настроите стойности, различни от запаметените, натиснете бутона  (4) върху измервателния уред () или бутона за наклон нагоре (30) върху дистанционното управление. Индикаторът се връща в менюто с настройки за режим на наклон (вж. „Режим на наклон при хоризонтално положение“, Страница 530).

### SlopeProtect

Температурните промени на измервателния уред могат да имат въздействие върху настройките на наклона на осите. За избягване на неточности при измерването наклонът на осите при превишаване на настроената температурна разлика се калибрира наново: Измервателният уред се нивелира, след това се връща към режим на наклон с последно настроените стойности.

Нулирането на наклона става при температурни промени от  $\geq 5\text{ }^{\circ}\text{C}$ .

GRL 650 CHVG: С помощта на **Bosch Levelling Remote App** температурната разлика може да се снижи до  $2\text{ }^{\circ}\text{C}$  или функцията **SlopeProtect** да се изключи. При изключване на измервателния уред настройката не се запазва.

### Ръчен режим

Автоматичното нивелиране на измервателния уред може да се изключва (ръчен режим):

- при хоризонтално положение за двете оси независимо една от друга,
- при вертикално положение за X оста (Y оста при вертикално положение не може да се нивелира).

При ръчен режим поставянето на измервателния уред в произволно скосено положение е възможно. Допълнително осите могат независимо една от друга да се наклонят в диапазон от  $\pm 8,5\%$  върху измервателния уред. Стойността на наклоняване на оста в ръчен режим не се показва на дисплея.

Индикацията на статуса (12) върху измервателния уред свети трайно в червено, ако

- при хоризонтално положение минимум една ос е настроена на ръчен режим,
- при вертикално положение X оста е настроена на ръчен режим.

Върху дистанционното управление индикацията за статуса на Y оста (34) респ. индикацията за статуса на X оста (33) свети постоянно в червено, ако съответната ос е настроена на ръчен режим.

Ръчният режим не може да се стартира през дистанционното управление.

#### Ръчен режим при хоризонтално положение



За изключване на автоматичното нивелиране натиснете бутона за ръчен режим (13) докато желаната комбинация от настройки за двете оси не се достигне. На показания примерен дисплей автоматичното нивелиране за X-оста е изключено, Y-оста продължава да се нивелира.



За да се наклони дадена ос с **изключено автоматично нивелиране**, натиснете бутона за настройка на наклона (14), докато менюто за ръчен режим се показва.

Ако автоматичното нивелиране е изключено само за една ос, можете да промените само наклона на тази ос. При ръчен режим на двете оси можете чрез повторно натискане на бутона за настройка на наклона (14) да сменят между осите. На дисплея мига символа на оста, чийто наклон може да се променя.

Наклонете избраната ос с бутоните ▲ (4) респ. ▼ (3) до желаната позиция.

#### Ръчен режим при вертикално положение

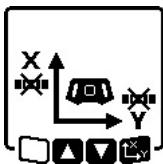

За изключване на автоматичното нивелиране за X-оста натиснете веднъж бутона за ръчен режим (13). (Y-оста не може да се нивелира при вертикално положение.)



За да се наклони X-оста без автоматично нивелиране, натиснете бутона за настройка на наклона (14), докато менюто за ръчен режим се показва. На дисплея мига символа на X-оста.

Наклонете X оста с бутоните ▲ (4) респ. ▼ (3) до желаната позиция.

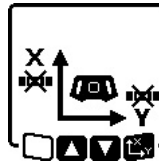

За да се наклони Y-оста без автоматично нивелиране, натиснете бутона за настройка на наклона (14), докато менюто за ръчен режим се показва. На дисплея мига символа на Y-оста.

Наклонете Y оста с бутоните ▲ (4) респ. ▼ (3) до желаната позиция.

## Функции

### Режим CenterFind

В режим **CenterFind** измервателният уред се опитва да намери автоматично средната линия на лазерния приемник чрез движение на ротационната глава нагоре и надолу. Лазерният лъч може да се нивелира върху X или Y-оста на измервателния уред.

Режимът **CenterFind** се стартира върху лазерния приемник. Прочетете и спазвайте ръководството за експлоатация на лазерния приемник.



По време на търсенето се показва символ **CenterFind** за едната или двете оси на дисплея на измервателния уред и индикацията на статуса (12) мига в червено.

Ако лазерният лъч е нивелиран върху средната линия на лазерния приемник, то режимът **CenterFind** автоматично се прекратява и намереният наклон се показва на стартовия екран.



Ако лазерният лъч не е нивелиран върху средната линия на лазерния приемник, ротацията на лазерния лъч спира и на дисплея се показва съобщение за грешка. Натиснете произволен бутон, за да затворите съобщението за грешка. Съответната ос се нивелира отново на 0%.

Проверете дали измервателният уред и лазерният приемник са правилно поставени и стартирайте наново режима. Лазерният приемник трябва да се намира в рамките на областта на завъртане от  $\pm 8,5\%$  на измервателния уред.

Указание: При използване на режим **CenterFind** настройката на двете оси може да се промени, дори и ако една от осите не е насочена върху лазерния приемник.

### Режим CenterLock (GRL 650 CHVG)

В режим **CenterLock** измервателният уред се опитва да намери автоматично средната линия на лазерния приемник чрез движение на ротационната глава нагоре и надолу. За разлика от режим **CenterFind** позицията на лазерния приемник постоянно се проверява и наклонът на измервателния уред се адаптира автоматично. Стойностите на наклон не се показват на дисплея.

► При работа с режима **CenterLock** внимавайте за това, измервателният уред и лазерният приемник да не се движат неволно. Чрез автоматичното адаптиране на наклона при всяка промяна в позицията може да се стигне до грешни измервания.

Лазерният лъч може да се нивелира върху X или Y-оста на измервателния уред.

Режимът **CenterLock** се стартира и прекратява върху лазерния приемник. Прочетете и спазвайте ръководството за експлоатация на лазерния приемник.



По време на търсенето се показва символ **CenterLock** за едната или и двете оси на дисплея на измервателния уред и индикацията на статуса (12) мига в червено.



Ако лазерният лъч е нивелиран върху средната линия на лазерния приемник, на стартовия екран за едната, респ. двете оси се показва символът **CenterLock**. Стойностите на наклон не се показват.

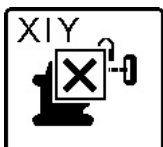

Ако лазерният лъч не е нивелиран върху средната линия на лазерния приемник, ротацията на лазерния лъч спира и на дисплея се показва съобщение за грешка. Натиснете произволен бутон, за да затворите съобщението за грешка. Съответна-

та ос се нивелира отново на 0 %.

Проверете дали измервателният уред и лазерният приемник са правилно поставени и стартирайте новоо режима. Лазерният приемник трябва да се намира в рамките на областта на завъртане от  $\pm 8,5$  % на измервателния уред.

Указание: При използване на режим **CenterLock** настройката на двете оси може да се промени, дори и ако една от осите не е насочена върху лазерния приемник.

#### Частична проекция (вж. фиг. С)

В ротационен режим можете да изключвате променлив лазерен лъч (8) за един или няколко квадранта от равнината на ротация. Така е възможно да ограничите заплахата от лазерно облъчване на определени области. Освен това може да се избегне смущаването на други уреди от лазерния лъч или смущаването на лазерния приемник от нежелани отражения.

Изключването на отделни квадранти може да се управлява само с помощта на **Bosch Levelling Remote App**. Квадрантите, в които лазерният лъч се вижда, са различни в индикацията работен режим лазер (a) на стартовия екран.

### Проверка за точност на измервателния уред

Описаните по-долу действия трябва да се изпълняват само от добре обучени и квалифицирани лица. Трябва да се познават закономерностите при провеждане на проверка за точност или калибриране на измервателен уред.

#### Фактори, влияещи на точността

Най-голямо влияние върху точността има околната температура. Специално температурната разлика от пода нагоре може да предизвика отклонения на лазерния лъч.

За минимизиране на термични влияния от надигаща се от пода топлина, се препоръчва използването на измервателния уред върху статив. Освен това при възможност винаги поставяйте измервателния уред в средата на работната площ.

Наред с външните фактори, причина за отклонения могат да бъдат също и фактори, свързани с уреда (напр. падане или силни вибрации/удари). Затова винаги преди започване на работа проверявайте точността на нивелиране.

Ако измервателния уред превиши при един от описаните по-долу измервателни процеси максималното отклонение, извършете калибриране (вж. „Калибриране на измервателния уред“, Страница 533) или възложете проверка на измервателния уред при клиентска служба на **Bosch**.

#### Проверка на точността на нивелиране при хоризонтално положение

За надежден и точен резултат проверката на точността на нивелиране се препоръчва да е върху свободна измервателна отсечка от **30 m** върху здрава основа пред стена. Извършете за двете оси по една пълна процедура по измерване.

- Монтирайте измервателния уред на разстояние **30 m** от стената върху статив или го поставете върху твърда равна повърхност. Включете измервателния уред.

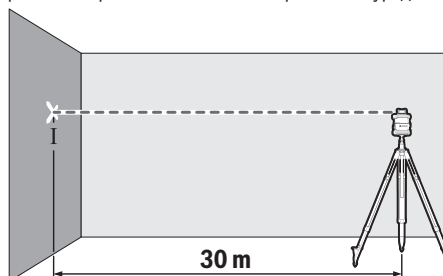

- Маркирайте след приключване на нивелирането средата на лазерния лъч върху стената (точка I).



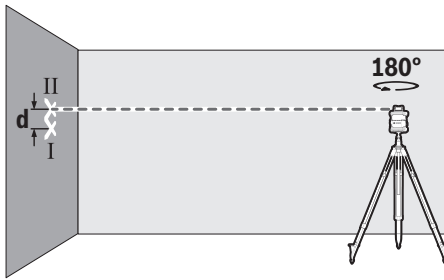

- Завъртете измервателния уред на 180°, без да промените височината. Изчакайте го да се нивелира и маркирайте центъра на лазерния лъч на стената (точка II). При това се постарайте точка II да е вертикално над, респ. под точка I.

Повторете процеса и за другата ос. За целта преди началото на измерването завъртете измервателния уред на 90°.

Върху отсечка на измерване от **30 m** максимално допустимото отклонение възлиза на  $\pm 1,5$  mm. Разликата **d** между точките I и II при всяко от двете измервания може да възлиза максимум на **3 mm**.

#### Проверка на точността на нивелиране при вертикално положение

За проверката се нуждаете от свободна отсечка за измерване пред стена с височина от **10 m** върху твърда основа. Захванете към стената отвес на въже.

- Поставете измервателния уред във вертикално положение върху здрава, равна основа. Включете измервателния уред и го изчакайте да се нивелира.

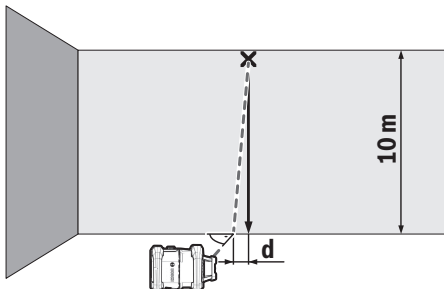

- Изместете измервателния уред така, че лазерният лъч да попада точно в центъра в горния край на въжето на отвеса. Разликата **d** между лазерния лъч и връвта в долния край на връвта показва отклонението на измервателния уред от отвесната равнина.

При **10 m** висока измервателна отсечка максимално допустимото отклонение възлиза на  $\pm 1$  mm. Следователно разликата **d** трябва да бъде най-много **1 mm**.

#### Калибриране на измервателния уред

Описаните по-долу действия трябва да се изпълняват само от добре обучени и квалифицирани лица. Трябва да се

познават закономерностите при провеждане на проверка за точност или калибриране на измервателен уред.

- ▶ **Извършете калибриране на измервателния уред с изключително висока точност или го предайте за проверка в клиентска служба на Bosch.** Недостатъчно точно калибриране води до грешки при измерването.
- ▶ **Започвайте калибриране само ако трябва да извършите калибриране на измервателния уред.** След като измервателният уред бъде включен в режим на калибриране, трябва да изпълните калибрирането изключително точно и докрай, за да не бъдат след това резултатите от измерванията грешни.

**Проверявайте след всяко калибриране точността на нивелиране** (вж. „Проверка за точност на измервателния уред“, Страница 532). Ако отклонението е извън максимално допустимите стойности, то възложете проверка на измервателния уред при клиентската служба на **Bosch**.

#### Калибриране на оста X и Y

Калибрирането на GRL 600 CHV е възможно само с помощта на лазерния приемник LR 60, калибрирането на GRL 650 CHVG е възможно само с LR 65 G. Лазерният приемник трябва да е свързан с измервателния уред през *Bluetooth®* (вж. „Изграждане на свързване към дистанционното управление/лазерния приемник“, Страница 526).

Измервателният уред и лазерният приемник не бива да променят позицията си по време на калибрирането (с изключение на описаните нивелирания, респ. завъртания). Ето защо поставете измервателния уред върху здрава и равна повърхност и закрепете лазерния приемник сигурно.

Калибрирането трябва по възможност да се извършва през **Bosch Levelling Remote App**. При управлението през приложението отпадат възможностите за грешка, тъй като в противен случай измервателният уред при неволно натискане на бутоните може да промени позицията си.

При калибрирането без приложение съответните бутони върху измервателния уред трябва да се натиснат, дистанционното управление по време на калибрирането не може да се използва.

Нуждаете се от свободна отсечка за измерване от **30 m** върху твърда основа. Ако няма такава отсечка на разположение, калибрирането може да се извърши и с по-ниска точност на нивелиране върху отсечка с дължина **15 m**.

#### Монтиране на измервателния уред и лазерния приемник за калибрирането:

Монтирайте измервателния уред в хоризонтално положение на разстояние **30 m** респ. **15 m** от лазерния приемник върху статива (**43**) или го поставете върху здрава, равна основа.

Закрепете лазерния приемник сигурно на подходящата височина:

- върху стена, респ. друга повърхност с магнити или върху окачващата кука на лазерния приемник,



- или върху стабилно закрепено помощно средство с държача на лазерния приемник.

За целта прочетете ръководството за експлоатация на лазерния приемник.

#### Нивелиране на измервателния уред за калибрирането:

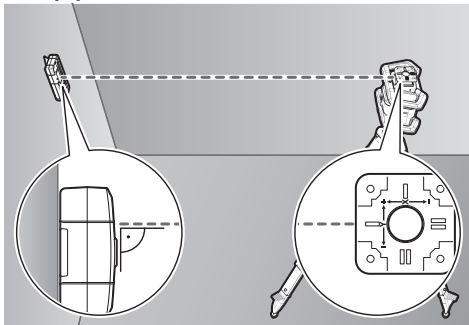

Нивелирайте измервателния уредтака, че щампованата индикация на X оста върху измервателния уред да сочи със страната „+“ към лазерния приемник. X оста трябва при това да е отвесно на лазерния приемник.

#### Стартиране на калибриране:

- Калибриране през **Bosch Levelling Remote App**: Включете измервателния уред. Стартирайте калибрирането в приложението. Следвайте допълнително инструкциите в приложението.
- Калибриране без приложение: Включете измервателния уред и лазерния приемник. Уверете се, че двете са свързани през *Bluetooth®*. Стартирайте калибрирането като едновременно натиснете пусковия прекъсвач на лазерния приемник, както и бутон на Режим **CenterFind** върху лазерния приемник. На дисплея на лазерния приемник се появява **CAL**.

За да прекъснете калибрирането при нужда, натиснете продължително бутон на Режим **CenterFind** върху лазерния приемник.

#### Извършване на калибриране без приложение:

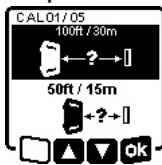

ка на наклона (14).



Изберете в менюто, което се показва след старта на калибрирането на дисплея на измервателния уред, наличното разстояние между измервателния уред и лазерния приемник. За целта натиснете бутон ▲ (4)

респ. ▼ (3). Потвърдете избора си с **OK** като натиснете бутон за настрой-

ка на наклона (14). За да потвърдите в долното меню избраната отсечка за измерване вкл. съответната точност на нивелиране (**OK**), натиснете бутон за настройка на наклона (14). За да се върнете към избора на отсечка за измерване (**←**), натиснете бутон за линеен режим (5).

Нивелирайте лазерния приемник на височина така, че променливият лазерен лъч (8) върху лазерния приемник да се показва централно (вж. ръководството за работа на лазерния приемник). Закрепете лазерния приемник сигурно на тази височина.

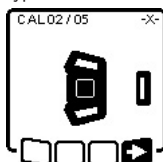

Проверете дали измервателният уред и лазерният приемник са нивелирани един спрямо друг както е показано на дисплея („+“ страната на X-оста е насочена към лазерния приемник). Стартирайте калибрирането на X-оста с **→**, като натиснете бутон за настройка на наклона (14).

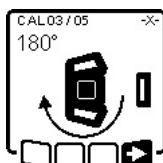

Когато тази стъпка се покаже на дисплея, завъртете измервателния уред на 180°, така че „-“ страната на X-оста да е насочена върху лазерния приемник. Внимавайте при всяко завъртане за това, височината и наклона на измервателния уред да не се променят. Потвърдете завъртането с **→** като натиснете бутон за настройка на

наклона (14). Калибрирането на X-оста се продължава.



Ако калибрирането на X-оста завърши успешно, този символ се показва на дисплея на измервателния уред.

Продължете калибрирането с **→** като натиснете бутон за настройка на наклона (14).

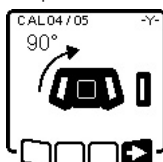

За калибрирането на Y-оста завъртете измервателния уред по посока на стрелката на 90°, така че „+“ страната на Y-оста да е насочена към лазерния приемник. Потвърдете завъртането с **→** като натиснете бутон за настройка на наклона (14).

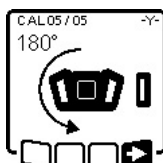

Когато тази стъпка се покаже на дисплея, завъртете измервателния уред на 180°, така че „-“ страната на Y-оста да е насочена върху лазерния приемник. Потвърдете завъртането с **→** като натиснете бутон за настройка на наклона (14). Калибрирането на Y-оста се продължава.



Ако калибрирането на Y-оста завърши успешно, този символ се показва на дисплея на измервателния уред.

Приключете калибрирането на Y-оста с **→**, като натиснете бутон за настройка на наклона (14).



Този символ потвърждава успешно нивелиране на X и Y-оста с избраната в началото точност на нивелиране. Прекратете калибрирането с **ESC**, като натиснете бутона за настройка на наклона **(14)**.

Ако калибрирането е приключено успешно, измервателният уред автоматично се изключва.



Ако калибрирането на X, респ. на Y-оста е неуспешно, се появява съответното съобщение за грешка на дисплея на измервателния уред. На дисплея на лазерния приемник се показва **ERR**.



Прекъснете калибрирането с **ESC** като натиснете бутона за линеен режим **(5)**.

Уверете се, че измервателният уред и лазерният приемник са правилно нивелирани (вж. описанието по-горе). Рестартирайте калибрирането.

Ако калибрирането отново е неуспешно, възложете проверка на измервателния уред при клиентската служба на **Bosch**.

### Калибриране на оста Z

За калибрирането се нуждаете от свободна отсечка за измерване върху твърда основа пред стена с височина от **10 m**. Захванете към стената отвес на въже.

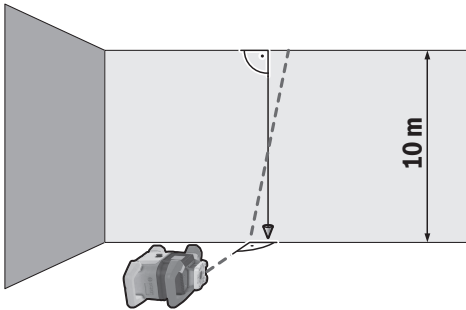

Поставете измервателния уред върху здрава и равна повърхност. Включете измервателния уред и го изчакайте да се нивелира. Нивелирайте измервателния уред така, че лазерният лъч да пада отвесно върху стената и да прерязва връвта. Изключете измервателния уред.

За стартиране на режим на калибриране задръжте бутона за настройка на наклона **(14)** натиснат и натиснете след това допълнително за кратко пусковия прекъсвач **(11)**. Измервателният уред се включва. Изчакайте автоматичното нивелиране на измервателния уред.

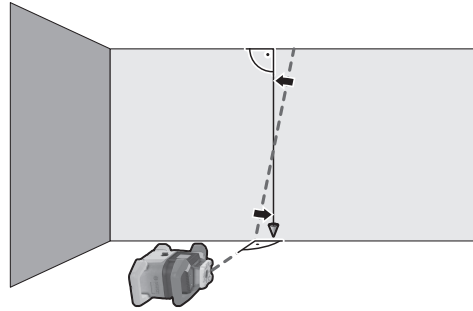

Нивелирайте лазерния лъч така, че по възможност да преминава паралелно на връвта.



Наклонете лазерния лъч в посока **◀**, като натиснете бутона **▲ (4)**. Наклонете лазерния лъч в посока **▶**, като натиснете бутона **▼ (3)**.

Ако не е възможно да нивелирате лазерния лъч паралелно на връвта, то нивелирайте измервателния уред по-прецизно към стената и стартирайте отново процеса на калибриране.

Ако лазерният лъч е нивелиран паралелно, то запаметете калибрирането с **OK**, като натиснете бутона за настройка на наклона **(14)**.



Този символ потвърждава успешно калибриране на Z-оста. Същевременно индикацията за статус **(12)** премигва 3x в зелено. Прекратете калибрирането с **ESC**, като натиснете бутона за настройка на наклона **(14)**.

Ако калибрирането е приключено успешно, измервателният уред автоматично се изключва.



Ако калибрирането на Z-оста е неуспешно, се показва това съобщение за грешка. Прекъснете калибрирането с **ESC** като натиснете бутона за линеен режим **(5)**.

Уверете се, че референтната отвесна равнина е в диапазона на въртене на ротационното копче и стартирайте наново калибрирането. Внимавайте за това, по време на калибрирането измервателният уред да не се движи.

Ако калибрирането отново е неуспешно, възложете проверка на измервателния уред при клиентската служба на **Bosch**.

### Указания за работа

- ▶ **Винаги маркирайте центъра на лазерната точка, респ. на лазерната линия.** С разстоянието големина-

та на лазерната точка, респ. на лазерната линия се променя.

- **Измервателният уред е съоръжен с безжичен интерфейс. Трябва да се спазват евентуални ограничения, напр. в самолети или болници.**

#### Работа с лазерната мерителна плочка

Лазерната мерителна плочка (51) подобрява видимостта на лазерния лъч при неблагоприятни работни условия и по-големи разстояния.

Отразяващата повърхност на лазерната мерителна плочка (51) подобрява видимостта на лазерната линия, а през прозрачната повърхност лазерната линия може да се види и от обратната страна на лазерната мерителна плочка.

#### Работа със статив (принадлежност)

Използването на статив осигурява стабилно, регулируемо по височина монтиране на измервателния уред. За хоризонтален режим поставете измервателния уред с 5/8" поставка за статив (18) върху резбата на статива (43). Затегнете измервателния уред с винта на статива.

За вертикален режим използвайте 5/8" поставка на статива (20).

При статив с измервателна скала върху изтеглянето можете да настроите директно преместването на височина.

Преди да включите измервателния уред, насочете статива грубо.

#### Очила за наблюдаване на лазерния лъч (принадлежност)

Очилата за наблюдаване на лазерния лъч филтрират околната светлина. Така лазерният лъч става по-лесно различим.

- **Не използвайте лазерните очила (принадлежност) като защитни очила.** Лазерните очила служат за по-добро разпознаване на лазерния лъч; те не предпазват от лазерно лъчение.
- **Не използвайте лазерните очила (принадлежност) като слънчеви очила или при шофиране.** Лазерните очила не предлагат пълна UV защита и намаляват възприемането на цветовете.

#### Работа с държач за стена и изравнителен модул (вж фиг. D)

Можете да закрепите за стена измервателния уред с помощта на държача за стена с изравнителния модул (44). Използването на държача за стена е препоръчително при дейности, които са над височината на изкараване на стивите или при дейности върху нестабилна повърхност и без статив.

Завинтете държача за стена (44) с винтове през отворите за закрепване (45) към стена. Монтирайте държача за стена по възможност отвесно и внимавайте за стабилно закрепване.

Завийте 5/8" винт (48) на държача за стена според положението в хоризонталната поставка на статива (18) или

вертикалната поставка на статива (20) върху измервателния уред.

С помощта на изравнителния модул можете да изместите измервателния уред в диапазон от ок. 13 cm на височина. Натиснете бутона (46) и избутайте изравнителния модул грубо на желаната височина. С винта за фина настройка (47) можете точно да нивелирате лазерния лъч на референтна височина.

#### Работи с измервателна летва (принадлежност) (вж. фиг. E)

За проверка на неравности или нанасяне на наклони се препоръчва използването на измервателната летва (42) заедно с лазерния приемник.

Върху измервателната летва (42) отгоре е нанесена относителна измервателна скала. Нулевата ѝ височина можете да установите с изместване на долния ѝ край. Така непосредствено могат да бъдат отчитани отклонения от номиналната височина.

#### Примери

##### Пренасяне/проверка на височина (вж. фиг. F)

Поставете измервателния уред в хоризонтално положение върху здрава повърхност или го монтирайте върху статив (43) (принадлежност).

Работа със статив: Поставете измервателния уред така, че лазерният лъч да е на желаната височина. Пренесете, респ. проверете височината в желаната точка.

Дейности без статив: Установете разликата във височините между лазерния лъч и височината на референтната точка с помощта на лазерна целева дъска (51). Пренесете, респ. проверете измерената разлика във височините в желаната точка.

##### Нивелиране на отвеса нагоре паралелно/нанасяне на прави ъгли (вж. фиг. G)

Ако трябва да се нанесат прави ъгли или да се нивелират междинни стени, трябва да нивелирате отвеса нагоре (10) паралелно, т.е. на същото разстояние до референтната линия (напр. стена).

За целта поставете измервателния уред във вертикално положение и го позиционирайте така, че отвесът нагоре да преминава паралелно на референтната линия.

Измерете за точното позициониране разстоянието между отвеса нагоре и референтната линия директно върху измервателния уред с помощта на лазерната целева дъска (51). Измерете разстоянието между отвеса нагоре и референтната линия отново с възможно най-голямо разстояние от измервателния уред. Нивелирайте отвеса нагоре така, че да е на същото разстояние от референтната линия, както и при измерването директно върху измервателния уред.

Прявият ъгъл към отвеса нагоре (10) се показва чрез променливия лазерен лъч (8).

##### Показване на отвесна/вертикална равнина (вж. фиг. G)

За маркирането на перпендикулярна, респ. вертикална равнина поставете измервателния уред вертикално. Ако

трябва вертикалната равнина да преминава под прав ъгъл към референтна линия (напр. стена), то нивелирайте отвеса нагоре **(10)** към тази референтна линия.

Отвесната равнина се показва чрез променливия лазерен лъч **(8)**.

#### Нивелиране на отвесна/вертикална равнина (вж. фиг. H)

За да подравните перпендикулярната лазерна линия или ротационната равнина спрямо референтна точка на стена, поставете измервателния уред във вертикално положение и подравнете лазерната линия, респ. ротационната равнина спрямо референтната точка. За точно нивелиране до референтната точка завъртете ротационната равнина около X оста (вж. „Завъртане на равнината на въртене при вертикално положение на уреда“, Страница 528).

#### Работа без лазерен приемник

При благоприятни светлинни условия (напр. тъмна работна среда) и на къси разстояния можете да работите и без лазерния приемник. За по-добра видимост на лазерния лъч изберете линейна работа или точкова работа и завъртете лазерния лъч към целевото място.

#### Работа с лазерен приемник (вж. фиг. E)

За по-добро наблюдаване на лазерния лъч при неблагоприятни светлинни условия (светла среда, непосредствени слънчеви лъчи) и на големи разстояния се препоръчва използване на лазерния приемник **(41)**. При работа с лазерния приемник изберете ротационен режим с най-високата скорост на въртене.

#### Дейности на открито (вж. фиг. E)

На открито винаги трябва да се използва лазерния приемник **(41)**.

При дейности върху нестабилен под монтирайте измервателния уред върху статив **(43)**. Работете само с активирана функция за предупреждение от удар, за да избегнете грешни измервания при движения на пода или разклащания на измервателния уред.

#### Поставяне на кофраж (вж. фиг. I)

Монтирайте измервателния уред в хоризонтално положение върху статив **(43)** и поставете статива извън зоната на кофража. Изберете ротационен режим.

Закрепете лазерния приемник **(41)** с държача върху измервателна летва **(42)**. Поставете измервателната летва върху референтна точка за кофража.

Нивелирайте лазерния приемник върху измервателната летва на височина така, че променливият лазерен лъч **(8)** на измервателния уред да се покаже централно (вж. ръководството за работа на лазерния приемник).

След това поставете измервателната летва с лазерния приемник последователно на различни контролни места върху кофража. Внимавайте позицията на лазерния приемник върху измервателната летва да остава непроменена.

Коригирайте височината на кофража докато лазерният лъч на всички контролни места не се показва централно.

#### Контролиране на наклоните (вж. фиг. J)

Монтирайте измервателния уред в хоризонтално положение върху статив **(43)**. Изберете ротационен режим.

Поставете статива с измервателния уред така, че X оста да се центрира на една линия с проверявания наклон.

Настройте номиналния наклон като наклон на X оста (вж. „Режим на наклон при хоризонтално положение“, Страница 530).

Закрепете лазерния приемник **(41)** с държача върху измервателна летва **(42)**. Поставете измервателната летва в основата на наклонената повърхност.



Нивелирайте лазерния приемник върху измервателната летва на височина така, че променливият лазерен лъч **(8)** на измервателния уред да се покаже централно (вж. ръководството за работа на лазерния приемник).

След това поставете измервателната летва с лазерния приемник последователно на различни контролни места върху наклонената повърхност. Внимавайте позицията на лазерния приемник върху измервателната летва да остава непроменена.

Ако лазерният лъч се показва централно върху всички контролни места, наклонът на повърхността е правилен.

### Преглед на индикациите на статуса

Измервателен уред	Функция	
<b>Зелено</b>	<b>Червено</b>	
○		Хоризонтално положение: процес на нивелиране на X и/или Y-оста Вертикално положение: процес на нивелиране на X-оста
○		Режим на покой активиран
●		Хоризонтално положение: Двете оси са нивелирани. Вертикално положение: X-оста е нивелирана.
	○	автоматично изключване поради съобщение за грешка (напр. батерия/акумулаторна батерия изтощена, работна температура превишена)

Измервателен уред		Функция
 		
Зелено	Червено	
	○	Режим <b>CenterFind</b> респ. режим <b>CenterLock</b> стартиране (вж. инструкцията за експлоатация на лазерния приемник)
	○	Смяна на положението на измервателния уред без изключване/включване
	○	Самостоятелно нивелиране не е възможно, край на диапазона на самостоятелно нивелиране
	○	Функцията за предупреждение при удар е активирана
	○	Калибриране на измервателния уред е стартирано.
	●	Хоризонтално положение: Минимум една ос е наклонена или в ръчен режим. Вертикално положение: X-оста е наклонена или е в ръчен режим.

● трайно свети

○ мига

Дистанционно управление		Дистанционно управление		Функция
X		Y		
зелено	червено	зелено	червено	
○				Процедура по нивелиране X ос (хоризонтално и вертикално положение)
		○		Процедура по нивелиране Y ос (хоризонтално положение)
○		○		Дистанционното управление се свързва през <i>Bluetooth</i> <sup>®</sup> . (Двете индикации на статуса мигат редувайки се.)
●				X оста е нивелирана (хоризонтално и вертикално положение).
		●		Y оста е нивелирана (хоризонтално положение).
● (3 s)		● (3 s)		Дистанционното управление успешно е свързано през <i>Bluetooth</i> <sup>®</sup>
	●			X оста е наклонена или в ръчен режим (хоризонтално и вертикално положение).
			●	Y оста е наклонена или в ръчен режим (хоризонтално положение).
	● (3 s)		● (3 s)	Свързване по <i>Bluetooth</i> <sup>®</sup> към измервателния уред неуспешно

● трайно свети

○ мига

### Преглед на възможностите за управление на функциите





Функция	GRL 600 CHV	GRL 650 CHVG	RC 6	LR 60	LR 65 G	Bosch Levelling Remote App
Включване/изключване GRL 600 CHV/ GRL 650 CHVG	●	●	-	-	-	-
Изграждане на свързване през <i>Bluetooth</i> <sup>®A)</sup>	●	●	●	●	●	●
Режим готовност	●	●	●	-	-	●
Включване на блокажа на клавиатурата	-	-	-	-	-	●
Изключване на блокажа на клавиатурата	●	●	-	-	-	●
Ротационен, линеен и точков режим	●	●	●	-	-	●

Функция	GRL 600 CHV	GRL 650 CHVG	RC 6	LR 60	LR 65 G	Bosch Levelling Remote App
Завъртане на линия/точка в ротационната равнина	●	●	●	-	-	●
Завъртане на равнината на въртене при вертикално положение на уреда	●	●	●	-	-	●
Автоматична функция с отвес надолу при вертикално положение	-	-	●	-	-	●
Изключване/включване на функцията за предупреждение при удар	●	●	-	-	-	●
Промяна на чувствителността на функцията за предупреждение при удар	-	●	-	-	-	●
Режим на работа под наклон	●	●	●	-	-	●
Промяна на <b>SlopeProtect</b> (GRL 650 CHVG)	-	-	-	-	-	●
Ръчен режим	●	●	-	-	-	●
Режим <b>CenterFind</b>	-	-	-	●	●	-
Режим <b>CenterLock</b>	-	-	-	-	●	-
Частична проекция	-	-	-	-	-	●
Калибриране X и Y-ос (хоризонтално положение) <sup>B)</sup>	●	●	-	●	●	●
Калибриране Z-ос (вертикално положение)	●	●	-	-	-	●

A) Функцията трябва едновременно да се стартира върху измервателния уред от една страна и дистанционното управление, лазерния приемник, респ. смартфона от друга страна.

B) Функцията се стартира върху измервателния уред и смартфона заедно или върху лазерния приемник.

## Отстраняване на повреди

Индикация на дисплея ротационен лазер	Индикация на дисплея лазерен приемник	Проблем	Помощ
	-	Автоматично изключване (акумулаторна батерия респ. батерии изтощени)	Заменете акумулаторната батерия, респ. батериите.
	-	Автоматично изключване (работна температура превишена)	Оставете измервателния уред да си нагоди температурата, преди да го включите. Проверете след това точността на измерване и калибрирайте измервателния уред при нужда.
	-/PNK	Изграждането на връзката към дистанционното управление (40) респ. към лазерния приемник (41) е неуспешно	Натиснете за кратко пусковия прекъсвач (11), за да затворите съобщението за грешка. Стартирайте отново изграждането на връзка (вж. „Изграждане на свързване към дистанционното управление/лазерния приемник“, Страница 526). Ако изграждането на връзка не е възможно, обърнете се към клиентската служба на <b>Bosch</b> .
	-	Изграждане на връзка към мобилния уред неуспешно	Натиснете за кратко пусковия прекъсвач (11), за да затворите съобщението за грешка. Стартирайте отново изграждането на връзка (вж. „Дистанционно управление чрез <b>Bosch Levelling Remote App</b> “, Страница 526). Ако изграждането на връзка не е възможно, обърнете се към клиентската служба на <b>Bosch</b> .

Индикация на дисплея ротационен лазер	Индикация на дисплея лазерен приемник	Проблем	Помощ	
		-	Измервателният уред е под наклон от над 8,5 % или не е в правилно хоризонтално или вертикално положение.	Позиционирайте измервателния уред наново, в хоризонтално или вертикално положение. Новото нивелиране стартира автоматично.
		-	Превишаване на максималното време за нивелиране	Позиционирайте измервателния уред наново, в хоризонтално или вертикално положение. Натиснете за кратко пусковия прекъсвач ( <b>11</b> ), за да рестартирате нивелирането.
		-	Смяна между хоризонтално и вертикално положение без изключване/включване на измервателния уред	Натиснете за кратко пусковия прекъсвач ( <b>11</b> ), за да рестартирате нивелирането.
	<b>ERR</b>	Калибриране на X-оста неуспешно	Прекъснете калибрирането с  като натиснете бутона за линеен режим ( <b>5</b> ). Уверете се, че приемателното поле на лазерния приемник е отвесно на съответната ос (X/Y) на измервателния уред. Рестартирайте калибрирането.	
	<b>ERR</b>	Калибриране на Y-оста неуспешно	Прекъснете калибрирането с  като натиснете бутона за линеен режим ( <b>5</b> ). Проверете правилното нивелиране на измервателния уред и рестартирайте калибрирането.	
	-	Калибриране на Z-оста неуспешно	Прекъснете калибрирането с  като натиснете бутона за линеен режим ( <b>5</b> ). Проверете правилното нивелиране на измервателния уред и рестартирайте калибрирането.	
	<b>ERR</b>	Режим <b>CenterFind</b> по отношение на X-оста неуспешен	Натиснете произволен бутон, за да затворите съобщението за грешка. Проверете дали измервателният уред и лазерният приемник са правилно поставени. Лазерният приемник трябва да се намира в рамките на областта на завъртане от $\pm 8,5\%$ на измервателния уред. Рестартирайте режима.	
	<b>ERR</b>	Режим <b>CenterFind</b> по отношение на Y-оста неуспешен	Натиснете произволен бутон, за да затворите съобщението за грешка. Проверете дали измервателният уред и лазерният приемник са правилно поставени. Лазерният приемник трябва да се намира в рамките на областта на завъртане от $\pm 8,5\%$ на измервателния уред. Рестартирайте режима.	
<b>GRL 650 CHVG:</b>				
	<b>ERR</b>	Режим <b>CenterLock</b> по отношение на X-оста неуспешен	Натиснете произволен бутон, за да затворите съобщението за грешка. Проверете дали измервателният уред и лазерният приемник са правилно поставени. Лазерният приемник трябва да се намира в рамките на областта на завъртане от $\pm 8,5\%$ на измервателния уред. Рестартирайте режима.	
	<b>ERR</b>	Режим <b>CenterLock</b> по отношение на Y-оста неуспешен	Натиснете произволен бутон, за да затворите съобщението за грешка. Проверете дали измервателният уред и лазерният приемник са правилно поставени. Лазерният приемник трябва да се намира в рамките на областта на завъртане от $\pm 8,5\%$ на измервателния уред. Рестартирайте режима.	

## Поддържане и сервиз

### Поддържане и почистване

Поддържайте чисти измервателния уред и дистанционно управление.

Не потапяйте измервателния уред и дистанционното управление във вода или в други течности.

Избърсвайте замърсяванията с мека, леко навлажнена кърпа. Не използвайте почистващи препарати или разтворители.

Почиствайте редовно по измервателния уред специално повърхностите на изхода на лазера и внимавайте да не остават власинки.

Съхранявайте и транспортирайте измервателния уред само в куфара (**53**).



При необходимост от ремонт предавайте измервателния уред с куфара му (53).

При транспортиране на измервателния уред в куфар (53) можете да закрепите статива (43) с колана (52) върху куфара.

### Клиентска служба и консултация относно употребата

Сервизът ще отговори на въпросите Ви относно ремонти и поддръжка на закупения от Вас продукт, както и относно резервни части. Покомпонентни чертежи и информация за резервните части ще откриете и на:

**www.bosch-pt.com**

Екипът по консултация относно употребата на Bosch ще Ви помогне с удоволствие при въпроси за нашите продукти и техните аксесоари.

Моля, при въпроси и при поръчване на резервни части винаги посочвайте 10-цифрения каталожен номер, изписан на табелката на уреда.

#### България

Robert Bosch SRL  
Service scule electrice  
Strada Horia Măcelariu Nr. 30–34, sector 1  
013937 București, România  
Тел.: +359(0)700 13 667 (Български)  
Факс: +40 212 331 313  
Email: BoschServiceCenterBG@ro.bosch.com  
www.bosch-pt.com/bg/bg/

#### Други сервизни адреси ще откриете на:

www.bosch-pt.com/serviceaddresses

### Транспортиране

Препоръчителните литиево-йонни акумулаторни батерии трябва да изпълняват изисквания за транспортиране на опасни товари. Акумулаторните батерии могат да бъдат транспортирани от потребителя на публични места без допълнителни разрешителни.

При транспортиране от трети страни (напр. при въздушен транспорт или ползване на куриерски услуги) има специални изисквания към опаковането и обозначаването им. За целта при подготовката на пакетиранието се консултирайте с експерт в съответната област.

Изпращайте акумулаторни батерии само ако корпусът им не е повреден. Изолирайте открити контактни клеми с лепящи ленти и опаковайте акумулаторните батерии така, че да не могат да се изместват в опаковката си. Моля, спазвайте също и допълнителни национални предписания.

### Бракуване



С оглед опазване на околната среда електрическите уреди, обикновените или акумулаторни батерии, допълнителните принадлежности и опаковките трябва да се предават за оползотворяване на съдържащите се в тях суровини.



Не изхвърляйте електрическите уреди и акумулаторните батерии/батериите при битовите отпадъци!

#### Само за страни от ЕС:

Съгласно европейска директива 2012/19/ЕС за старите електрически и електронни уреди и нейното транспортиране в националното право електрически уреди, които не могат да се ползват повече, а съгласно европейска директива 2006/66/ЕО повредени или изхабени обикновени или акумулаторни батерии, трябва да се събират и предават за оползотворяване на съдържащите се в тях суровини.

При неправилно изхвърляне старите електрически и електронни уреди поради възможното наличие на опасни вещества могат да окажат вредни влияния върху околната среда и човешкото здраве.

#### Акумулаторни или обикновени батерии:

##### Литиево-йонни:

Моля, спазвайте указанията в раздела Транспортиране (вж. „Транспортиране“, Страница 541).

## Опис на содржина

Безбедносни напомени за ротациски ласер и далечински управувач .....	Страница 544
Опис на производот и перформансите .....	Страница 545
Употреба со соодветна намена .....	Страница 545
Ротационен ласер .....	Страница 545
Далечински управувач .....	Страница 545
Илустрација на компоненти .....	Страница 545
Ротационен ласер .....	Страница 545
Елементи на приказот за ротационен ласер .....	Страница 545
Далечински управувач .....	Страница 545
Опрема/резервни делови .....	Страница 546
Технички податоци .....	Страница 546
Монтажа .....	Страница 548
Снабдување со енергија на мерниот уред .....	Страница 548
Работа со батерија .....	Страница 548
Приказ за наполнетост на батеријата .....	Страница 548
Напомени за оптимално користење на батериите .....	Страница 548
Работа со батерии .....	Страница 549
Менување на акумулаторска батерија/батерии (види слика <b>A</b> ) .....	Страница 549
Приказ на состојбата на наполнетост .....	Страница 549
Напојување со енергија на далечинскиот управувач .....	Страница 549
Употреба .....	Страница 549
Ставање во употреба на далечинскиот управувач .....	Страница 550
Ставање во употреба на ротациониот ласер .....	Страница 550
Поставување на мерниот уред .....	Страница 550
Користење на мерниот уред .....	Страница 550
Вклучување/исклучување .....	Страница 550
Воспоставете врска со далечински управувач/ласерски приемник .....	Страница 551
Далечинско управување преку <b>Bosch Levelling Remote App</b> .....	Страница 551
Режим на мирување .....	Страница 552
Блокада на копчиња .....	Страница 552
Начини на работа .....	Страница 552
Израмнување на X- и Y-оска .....	Страница 552
Преглед на видови на режим .....	Страница 552
Ротационен режим .....	Страница 553
Линиски режим/точкаст режим .....	Страница 553
Линија/точка вртете ја во ротационото ниво .....	Страница 553
Вртење на ротационото ниво во вертикална положба .....	Страница 553
Автоматска функција на точка на вертикалата надолу во вертикална положба .....	Страница 553
Автоматика за нивелирање .....	Страница 554
Преглед .....	Страница 554
Промени во положбата .....	Страница 554
Функција за предупредување за удар .....	Страница 554
Режим на косина во хоризонтална положба .....	Страница 555
Меморија на степенот на навалување за режимот на косина при хоризонтална положба (GRL 650 CHVG) .....	Страница 555
<b>SlopeProtect</b> .....	Страница 555
Рачен режим .....	Страница 556
Рачен режим во хоризонтална положба .....	Страница 556
Рачен режим во вертикална положба .....	Страница 556

Функции.....	Страница 556
Режим <b>CenterFind</b> .....	Страница 556
Режим <b>CenterLock</b> (GRL 650 CHVG) .....	Страница 557
Делумна проекција (види слика <b>C</b> ) .....	Страница 557
Контрола на точноста на мерниот уред .....	Страница 557
Влијанија на точноста.....	Страница 557
Проверка на точноста на нивелирање во хоризонтална положба .....	Страница 557
Проверка на точноста на нивелирање во вертикална положба .....	Страница 558
Калибрирање на мерниот уред .....	Страница 558
Калибрирање на X и Y-оската .....	Страница 558
Калибрирање на Z-оската .....	Страница 560
Совети при работењето .....	Страница 560
Работење со целна табла за ласерот .....	Страница 561
Работење со статив (опрема) .....	Страница 561
Ласерски заштитни очила (опрема) .....	Страница 561
Работење со сиден држач и единица за израмнување (види слика <b>D</b> ) .....	Страница 561
Работење со мерна летва (опрема) (види слика <b>E</b> ) .....	Страница 561
Примери за работа.....	Страница 561
Пренесување/контрола на висини (види слика <b>F</b> ) .....	Страница 561
Израмнете ја паралелно точката на вертикалата нагоре/нанесете прав агол (види слика <b>G</b> ) .....	Страница 561
Прикажување на вертикала/вертикално ниво (види слика <b>G</b> ) .....	Страница 561
Израмнување на вертикала/вертикално ниво (види слика <b>H</b> ) .....	Страница 562
Работење без ласерски приемник .....	Страница 562
Работење со ласерски приемник (види слика <b>E</b> ) .....	Страница 562
Работење во надворешен простор (види слика <b>E</b> ) .....	Страница 562
Поставување на обвивки (види слика <b>I</b> ) .....	Страница 562
Контролирање на косина (вика слика <b>J</b> ) .....	Страница 562
Преглед на приказите за статус .....	Страница 562
Преглед на можности за контролирање на функциите.....	Страница 563
Поправање дефекти.....	Страница 564
Одржување и сервис.....	Страница 565
Одржување и чистење .....	Страница 565
Сервисна служба и совети при користење .....	Страница 566
Дополнителни адреси на сервиси може да најдете под: .....	Страница 566
Транспорт .....	Страница 566
Отстранување .....	Страница 566
Само за земјите од ЕУ:.....	Страница 566
Батерии: .....	Страница 566

## Македонски

### Безбедносни напомени за ротациски ласер и далечински управувач



Да се прочитаат и почитуваат сите упатства, за безопасно и безбедно работење. Ако не се следат овие упатства, интегрираните заштитни мерки може да бидат нарушени. Никогаш не ги оштетувајте предупредувачките знаци. **ДОБРО ЧУВАЈТЕ ГИ ОВИЕ УПАТСТВА И ПРЕДАДЕТЕ ГИ ЗАЕДНО СО ПРОИЗВОДИТЕ.**

- ▶ **Внимание** – доколку користите други уреди за подесување и ракување освен овде наведените или поинакви постапки, ова може да доведе до опасна изложеност на зрачење.
- ▶ Мерниот уред се испорачува со ознака за предупредување за ласерот (означено на приказот на мерниот уред на графичката страна).
- ▶ Доколку текстот на ознаката за предупредување за ласерот не е на Вашиот јазик, врз него залепете ја налепницата на Вашиот јазик пред првата употреба.



Не го насочувајте ласерскиот зрак кон лица или животни и немојте и Вие самите да гледате во директниот или рефлектирачкиот ласерски зрак. Така може да ги заслепите лицата, да предизвикате несреќи или да ги оштетите очите.

- ▶ Доколку ласерскиот зрак доспее до очите, веднаш треба да ги затворите и да ја тргнете главата од ласерскиот зрак.
- ▶ Не правете промени на ласерскиот уред. Можностите за подесување опишани во ова упатство за употреба можете безбедно да ги користите.
- ▶ Не ги користете ласерските заштитни очила (дополнителна опрема) како заштитни очила. Ласерските заштитни очила служат за подобро распознавање на ласерскиот зрак; сепак, тие не штитат од ласерското зрачење.
- ▶ Не ги користете ласерските заштитни очила (дополнителна опрема) како очила за сонце или пак во сообраќајот. Ласерските очила не даваат целосна UV-заштита и го намалуваат препознавањето на бои.
- ▶ Производителот смее да ги поправа само квалификуван стручен персонал и само со оригинални резервни делови. Само на тој начин ќе бидете сигурни во безбедноста.

- ▶ Не ги оставајте децата да го користат ласерскиот мерен уред без надзор. Без надзор, тие може да се заслепат себеси или други лица.
- ▶ Не работете во околина каде постои опасност од експлозија, каде има запаливи течности, гас или прашина. Се создаваат искри, кои може да ја запалат правта или пареата.
- ▶ Не употребувајте оптички инструменти за собирање како двоглед или лупа за набљудување на изворот на зрачење. Со тоа може да ги оштетите Вашите очи.
- ▶ Не ги отворајте батериите. Постои опасност од краток спој.
- ▶ При оштетување и непрописна употреба на батеријата може да излезе пареа. Батеријата може да се запали или да експлодира. Внесете свеж воздух и доколку има повредени однесете ги на лекар. Пареата може да ги надразни дишните патишта.
- ▶ При погрешно користење или при оштетена батерија може да истече запалива течност од батеријата. Избегнувајте контакт со неа. Доколку случајно дојдете во контакт со течност, исплакнете со вода. Доколку течноста дојде во контакт со очите, побарајте лекарска помош. Истечената течност од батеријата може да предизвика кожни иритации или изгореници.
- ▶ Батеријата може да се оштети од острите предмети како на пр. клинци или одвртувач или со надворешно влијание. Може да дојде до внатрешен краток спој и батеријата може да се запали, да пушти чад, да експлодира или да се прегрее.
- ▶ Неупотребената батерија држете ја подалеку од канцелариски спојувалки, клучеви, железни пари, клинци, завртки или други мали метални предмети, што може да предизвикаат премостување на контактите. Краток спој меѓу контактите на батеријата може да предизвика изгореници или пожар.
- ▶ Користете ја Bosch-батеријата само во производи од производителот. Само на тој начин батеријата ќе се заштити од опасно преоптоварување.
- ▶ Батериите полнете ги со полначи што се препорачани исклучиво од производителот. Доколку полначот за кој се наменети одреден вид на батерии, се користи со други батерии, постои опасност од пожар.



Заштитете ги батериите од топлина, на пр. од долготрајно изложување на сончеви зраци, оган, нечистоти, вода и влага. Инаку, постои опасност од експлозија и краток спој.



Не ја принесувајте магнетната опрема во близина на импланти или други медицински уреди, на пр. пејсмејкери или инсулинска пумпа. Магнетите на опремата создаваат поле кое може да ја наруши на

функцијата на имплантите или на медицинските уреди.

- **Магнетната опрема држете ја подалеку од магнетски носачи на податоци и уреди чувствителни на магнет.** Поради влијанието на магнетот на опремата може да дојде до неповратно губење на податоците.
- **Внимание! При користењето на мерниот уред со Bluetooth® може да настанат пречки на другите уреди и системи, авиони и медицински апарати (на пр. пејсмејкер, апаратчиња за слушање). Исто така не може целосно да се исклучи можноста за повреда на луѓе и животни во непосредна околина. Не го користете мерниот уред со Bluetooth® во близина на медицински уреди, бензински пумпи, хемиски уреди, области со опасност од експлозија и во близина на мински полиња. Не го користете мерниот уред со Bluetooth® во авиони. Избегнувајте долготрајна употреба во директна близина на телото.**

Ознаката со зборови Bluetooth® како и сликите (логоата) се регистрирани марки и сопственост на Bluetooth SIG, Inc. Секое користење на оваа ознака со зборови/слики се врши со лиценца преку Robert Bosch Power Tools GmbH.

## Опис на производот и перформансите

Внимавајте на сликите во предниот дел на упатството за користење.

### Употреба со соодветна намена

#### Ротационен ласер

Мерниот уред е наменет за одредување и проверка на точни хоризонтални висини, вертикални линии, линии за израмнување и ласерски точки.

Мерниот уред е погоден за користење во внатрешен и надворешен простор.

#### Далечински управувач

Далечинскиот управувач е наменет за контрола на Bosch-ротациони ласери преку Bluetooth®.

Далечинскиот управувач е погоден за користење во внатрешен и надворешен простор.

### Илустрација на компоненти

Нумерирањето на сликите со компоненти се однесува на приказот на мерниот уред и далечинскиот управувач на графичката страница.

#### Ротационен ласер

- (1) Капак на преградата за батерии
- (2) Фиксирање на капакот од преградата за батерии
- (3) Копче за косина надолу ▼/копче за вртење во правец на стрелките на часовникот ↻

- (4) Копче за косина нагоре ▲/копче за вртење во правец спротивен на стрелките на часовникот ↻
- (5) Копче за линиски режим
- (6) Копче за ротационен режим
- (7) Копче Bluetooth®
- (8) Варијабилен ласерски зрак
- (9) Излезен отвор за ласерскиот зрак
- (10) Точка на вертикалата нагоре<sup>a)</sup>
- (11) Копче за вклучување/исклучување
- (12) Приказ за статус
- (13) Копче за рачен режим
- (14) Копче за подесување на косината
- (15) Екран
- (16) Засек за израмнување
- (17) Рачка за носење
- (18) Прифат за статив 5/8" (хоризонтално)
- (19) Натпис за предупредување на ласерот
- (20) Прифат за стативот 5/8" (вертикално)
- (21) Сериски број
- (22) Батериски адаптер
- (23) Копче за отклучување на акумулаторската батерија/батерискиот адаптер
- (24) Батерија<sup>b)</sup>

- a) Во вертикалниот режим важи точката на вертикалата нагоре како 90°-референтна точка.
- b) Илустрираната или опишана опрема не е дел од стандардниот обем на испорака. Целосната опрема може да ја најдете во нашата Програма за опрема.

### Елементи на приказот за ротационен ласер

- (a) Приказ за режимот на работа на ласерот
- (b) Приказ за врска преку Bluetooth®
- (c) Приказ за функција за предупредување за удар
- (d) Приказ за наполнетост на акумулаторската батерија/батериите
- (e) Приказ за функцијата на точка на вертикалата надолу
- (f) Приказ за агол на косина X-оска
- (g) Приказ за агол на косина Y-оска
- (h) Приказ за брзина на ротација
- (i) Softkey-ознака

### Далечински управувач

- (25) Копче за функција на точка на вертикалата надолу
- (26) Копче за ротационен режим
- (27) Копче за режим на мирување
- (28) Копче за линиски режим
- (29) Копче за вртење во правец спротивен на стрелките на часовникот
- (30) Копче за косина нагоре

- (31) Копче за подесување на косината  
 (32) Приказ за пренос на сигнал  
 (33) Приказ за статус X-оска  
 (34) Приказ за статус Y-оска  
 (35) Копче за косина надолу  
 (36) Копче за вртење во правец на стрелките на часовникот  
 (37) Фиксирање на капакот од преградата за батерии  
 (38) Сериски број  
 (39) Капак на преградата за батерии  
 (40) Далечински управувач<sup>a)</sup>
- a) Илустрираната или опишана опрема не е дел од стандардниот обем на испорака. Целосната опрема може да ја најдете во нашата Програма за опрема.

**Опрема/резервни делови**

- (41) Ласерски приемник<sup>a)</sup>

- (42) Мерна летва<sup>a)</sup>  
 (43) Статив<sup>a)</sup>  
 (44) Сиден држач/единица за израмнување<sup>a)</sup>  
 (45) Отвори за прицврстување на сидниот држач<sup>a)</sup>  
 (46) Копче за притиснување за грубо подесување на сидниот држач<sup>a)</sup>  
 (47) Завртка за фино подесување на сидниот држач<sup>a)</sup>  
 (48) 5/8"-завртка на сидниот држач<sup>a)</sup>  
 (49) Магнет<sup>a)</sup>  
 (50) Ласерски заштитни очила<sup>a)</sup>  
 (51) Ласерска целна табла<sup>a)</sup>  
 (52) Појас<sup>a)</sup>  
 (53) Куфер<sup>a)</sup>

- a) Илустрираната или опишана опрема не е дел од стандардниот обем на испорака. Целосната опрема може да ја најдете во нашата Програма за опрема.

**Технички податоци**

Ротационен ласер	GRL 600 CHV	GRL 650 CHVG
Број на дел	<b>3 601 K61 F..</b>	<b>3 601 K61 V..</b>
Работен простор (радиус)		
– без ласерски приемник макс. <sup>A)</sup>	30 m	35 m
– со ласерски приемник макс.	300 m	325 m
Точност на нивелирање при оддалечување од 30 m <sup>B)(C)</sup>		
– хоризонтално	±1,5 mm	±1,5 mm
– вертикално	±3 mm	±3 mm
Поле на самонивелирање	±8,5 % (±5°)	±8,5 % (±5°)
Време на нивелирање (до 3 % косина)	30 s	30 s
Брзина на ротација	150/300/600 min <sup>-1</sup>	150/300/600 min <sup>-1</sup>
Режим на косина со една/две оска/и	±8,5 %	±8,5 %
Точност на режимот на косина <sup>B)(D)</sup>	±0,2 %	±0,2 %
Макс. оперативна висина преку референтната висина	2000 m	2000 m
Макс. релативна влажност на воздухот.	90 %	90 %
Степен на извалканост според IEC 61010-1	2 <sup>E)</sup>	2 <sup>E)</sup>
Класа на ласер	2	2
Тип на ласер	630–650 nm, < 1 mW	500–540 nm, < 1 mW
Отстапување	< 1,5 mrad (целосен агол)	< 1,5 mrad (целосен агол)
Препорачан ласерски приемник	LR 60	LR 65 G
Прифат за статив (хоризонтален/вертикален)	5/8"	5/8"
Снабдување со енергија на мерниот уред		
– Акумулаторска батерија (литиум-јонска)	18 V	18 V
– Батерии (алкални-мангански) (со батериски адаптер)	4 × 1,5 V LR20 (D)	4 × 1,5 V LR20 (D)
Времетраење на работа околу		
– со акумулаторски батерии (4 Ah)	60 h	50 h

Ротационен ласер	GRL 600 CHV	GRL 650 CHVG
– со батерии	70 h	60 h
<b>Bluetooth® мерен уред</b>		
– Класа	1	1
– Компатибилност <sup>F)</sup>	Bluetooth® 5.0/4.X (Low Energy)	Bluetooth® 5.0/4.X (Low Energy)
– Макс. опсег на сигналот <sup>G)</sup>	100 m	100 m
– Опсег на оперативна фреквенција	2402–2480 MHz	2402–2480 MHz
– Јачина на испраќање макс.	6,3 mW	6,3 mW
<b>Bluetooth® паметен телефон</b>		
– Компатибилност <sup>F)</sup>	Bluetooth® 5.0/4.X (Low Energy)	Bluetooth® 5.0/4.X (Low Energy)
– Оперативен систем <sup>H)</sup>	Android 6 (и понов) iOS 11 (и понов)	Android 6 (и понов) iOS 11 (и понов)
Тежина согласно ЕРТА-Procedure 01:2014		
– со акумулаторска батерија <sup>I)</sup>	4,2–4,8 kg	4,2–4,8 kg
– со батерии	4,6 kg	4,6 kg
Димензии (должина × ширина × висина)	327 × 188 × 278 mm	327 × 188 × 278 mm
Вид на заштита	IP 68	IP 68
Висина на проверка за превртување <sup>J)</sup>	2 m	2 m
Препорачана околна температура при полнење	0 °C ... +35 °C	0 °C ... +35 °C
Дозволена околна температура		
– при режим на работа	–10 °C ... +50 °C	–10 °C ... +50 °C
– при складирање	–20 °C ... +50 °C	–20 °C ... +50 °C
Препорачани акумулаторски батерии	GBA 18V... ProCORE18V 4,0 Ah/8,0 Ah	GBA 18V... ProCORE18V 4,0 Ah/8,0 Ah
Препорачани полначи	GAL 18... GAX 18... GAL 36...	GAL 18... GAX 18... GAL 36...

- A) Работното поле може да се намали поради неповолни услови на околината (на пр. директна изложеност на сончеви зраци).
- B) кај 20 °C
- C) по должина на оските
- D) Кај максималната косина од ±8,5 % максималното отстапување изнесува ±0,2 %.
- E) Настануваат само неспроводливи нечистотии, но повремено се очекува привремена спроводливост предизвикана од кондензација.
- F) Кај Bluetooth®-уредите со ниска енергија, во зависност од моделот и оперативниот систем не е возможно воспоставување на врската. Bluetooth®-уредите мора да поддржуваат SPP профил.
- G) Опсегот може многу да варира во зависност од надворешните услови, вклучително и приемникот што се употребува. Во затворените простории и со метални бариери (на пр. сидови, регали, куфери итн.) опсегот на Bluetooth® може значително да се намали.
- H) Во зависност од ажурирањата на **Bosch Levelling Remote App**, оперативниот систем може да користи понови верзии.
- I) во зависност од употребената батерија
- J) Мерниот уред монтиран хоризонтално на статив се навалува на рамен бетонски под.
- Серискиот број (21) на спецификационата плочка служи за јасна идентификација на Вашиот мерен уред.

Далечински управувач	RC 6
Број на дел	<b>3 601 K69 R..</b>
Работен простор (радиус) макс.	100 m
Оперативна температура	–10 °C ... +50 °C
Температура при складирање	–20 °C ... +70 °C
Макс. оперативна висина преку референтната висина	2000 m
Макс. релативна влажност на воздухот	90 %



Далечински управувач		RC 6
Степен на извалканост според IEC 61010-1		2 <sup>A)</sup>
<i>Bluetooth</i> ® далечински управувач		
– Класа		1
– Компатибилност <sup>B)</sup>		<i>Bluetooth</i> ® 5.0/4.X (Low Energy)
– Макс. опсег на сигналот <sup>C)</sup>		100 m
– Опсег на оперативна фреквенција		2402–2480 MHz
– Јачина на испраќање макс.		6,3 mW
Батерии		2 × 1,5 V LR6 (AA)
Тежина согласно ЕРТА-Procedure 01:2014		0,17 kg
Димензии (должина × ширина × висина)		122 × 59 × 27 mm
Вид на заштита		IP 54

- A) Настануваат само неспроводливи нечистотии, но повремено се очекува привремена спроводливост предизвикана од кондензација.
- B) Кај *Bluetooth*®-уредите со ниска енергија, во зависност од моделот и оперативниот систем не е возможно воспоставување на врската. *Bluetooth*®-уредите мора да поддржуваат SPP профил.
- C) Опсегот може многу да варира во зависност од надворешните услови, вклучително и приемникот што се употребува. Во затворените простории и со метални бариери (на пр. ѕидови, регали, куфери итн.) опсегот на *Bluetooth*® може значително да се намали.

## Монтажа

### Снабдување со енергија на мерниот уред

Мерниот уред може да се користи или со обични батерии или со литиум-јонски батерии од Bosch.

Не користете обични акумулаторски батерии (на пр. никел-метал хидрид).

#### Работа со батерија

- ▶ **Користете ги само полначите коишто се наведени во техничките податоци.** Само овие уреди за полнење се погодни за литиум-јонската батерија што се користи за Вашиот мерен уред.

**Напомена:** Користењето на батерии кои не се соодветни за Вашиот мерен уред може да доведе до погрешно функционирање или до оштетување на истиот.

**Напомена:** Батеријата се испорачува делумно наполнета. За да ја наполните целосно батеријата, пред првата употреба ставете ја на полнач додека не се наполни целосно.

Литиум-јонските батерии може да се наполнат во секое време, без да се намали нивниот животен век. Прекинон при полнењето не ѝ наштетува на батеријата.



Литиум-јонската батерија е заштитена од длабоко празнење со „Electronic Cell Protection (ECP)“. Доколку батеријата е испразнета, мерниот уред се исклучува со заштитен прекинувач.

- ▶ **Не го вклучувајте мерниот уред одново, откако ќе се исклучи од страна на сигурносното коло.** Батеријата може да се оштети.

#### Приказ за наполнетост на батеријата

Ако акумулаторската батерија е отстранета од мерниот уред, зелените LED-светилки на приказот за наполнетост

на акумулаторската батерија ја покажуваат состојбата на наполнетост.

Притиснете го копчето на приказот за наполнетост  или , за да се прикаже состојбата на наполнетост.

Доколку по притискањето на копчето за приказот за наполнетост не свети LED светилка, акумулаторската батерија е дефектна и мора да се замени.

#### Тип на батерија GBA 18V...



LED светилки	Капацитет
Трајно светло 3 × зелено	60–100 %
Трајно светло 2 × зелено	30–60 %
Трајно светло 1 × зелено	5–30 %
Трепкаво светло 1 × зелено	0–5 %

#### Тип на батерија ProCORE18V...



LED светилки	Капацитет
Трајно светло 5 × зелено	80–100 %
Трајно светло 4 × зелено	60–80 %
Трајно светло 3 × зелено	40–60 %
Трајно светло 2 × зелено	20–40 %
Трајно светло 1 × зелено	5–20 %
Трепкаво светло 1 × зелено	0–5 %

#### Напомени за оптимално користење на батериите

Заштитете ја батеријата од влага и вода.

Складирајте ја батеријата во опсег на температура од  $-20^{\circ}\text{C}$  до  $50^{\circ}\text{C}$ . Не ја оставајте батеријата на пр. во автомобилот во лето.

Повремено чистете ги отворите за проветрување на батеријата со мека, чиста и сува четка.

Скратеното време на работа по полнењето покажува, дека батеријата е потрошена и мора да се замени.

Внимавајте на напомените за отстранување.

### Работа со батери

За работа со мерниот уред се препорачува користење на алкално-мангански батери.

Поставете ги батериите во батерискиот адаптер (22).

Внимавајте на точноста на половите согласно приказот на батерискиот адаптер.

- **Батерискиот адаптер е наменет исклучиво за предвидените мерни уреди на Bosch и не смее да се користи со електрични алати.**

Секогаш заменувајте ги сите батери оеднаш. Користете само батери од еден производител и со ист капацитет.

- **Ако не го користите мерниот уред подолго време, извадете ги батериите.** При подолго складирање во мерниот уред, батериите може да кородираат и да се испразнат.

### Менување на акумулаторска батерија/батери (види слика А)

За менување на акумулаторска батерија/батери притиснете на механизмот за заклучување (2) на капакот од преградата за батери во позиција  и отворете го капакот од преградата за батери (1).

Вметнете ја или наполнетата акумулаторска батерија (24) или батерискиот адаптер (22) со ставените батери колку што може во преградата за батери, додека не се вклопи.

За вадење на акумулаторската батерија (24) одн. батерискиот адаптер (22) притиснете ги копчињата за отклучување (23) и извлечете ја акумулаторската батерија одн. батерискиот адаптер од преградата за батери. **Притоа не употребувајте сила.**

Затворете го капакот од преградата за батери (1) и притиснете го механизмот за заклучување (2) во позиција .

### Приказ на состојбата на наполнетост

Приказ за наполнетост (d) на екранот ја покажува состојбата на наполнетост на акумулаторската батерија одн. батериите:

Приказ	Капацитет
	60–100 %
	30–60 %
	5–30 %
	0–5 %



Ако акумулаторските батери одн. батериите се празни, за неколку секунди се појавуваат пораката за предупредување и приказот за статус (12) трепка црвено со брзо темпо. Потоа исклучете го мерниот уред.

### Напојување со енергија на далечинскиот управувач

За работењето со далечинскиот управувач се препорачува користење на алкално-мангански батери. Вртете го механизмот за заклучување (37) на капакот од преградата за батери (на пр. со монета) во позиција . Отворете го капакот од преградата за батери (39) и ставете ги батериите.

Притоа внимавајте на половите според приказот на внатрешната страна од преградата за батери. Затворете го капакот од преградата за батери (39) и вртете го механизмот за заклучување (37) на капакот од преградата за батери во позиција .

- **Доколку не сте го користеле далечинскиот управувач повеќе време, извадете ги батериите.**

Доколку се подолго време складирани во далечинскиот управувач, батериите може да кородираат и да се испразнат.

**Напомена:** Функцијата *Bluetooth*® останува активна, додека батериите се вметнати во далечинскиот управувач. За да спречите потрошувачка на енергија со оваа функција, можете да ги извадите батериите.

### Употреба

- **Заштитете ги мерниот алат и далечинскиот управувач од влага и директно изложување на сончеви зраци.**

- **Не ги изложувајте мерниот уред и далечинскиот управувач на екстремни температури или температурни осцилации.** На пр. не ги оставајте долго време во автомобилот. При големи осцилации во температурата, оставете го мерниот уред и далечинскиот управувач најпрво да се аклиматизираат, пред да ги ставите во употреба. Направете проверка за точноста секогаш пред да продолжите со работа со мерниот уред (види „Контрола на точноста на мерниот уред“, Страница 557).

При екстремни температури или температурни осцилации, прецизноста на мерниот уред може да се наруши.

- **Избегнувајте удари и превртувања на мерниот уред.** По силни надворешни влијанија на мерниот уред, пред да го употребите за работа, секогаш извршете контрола на точноста (види „Контрола на точноста на мерниот уред“, Страница 557).

## Ставање во употреба на далечинскиот управувач

Сè додека има доволно напон во батериите, далечинскиот управувач е подготвен за работа. За да го активирате далечинското управување, притиснете на некое копче на далечинскиот управувач. Статусот на оксите на ротирачкиот ласер се отвора и се прикажува на приказите за статус **(33)** и **(34)** на далечинскиот управувач.

Сè додека светат приказите за статус, секој пат кога ќе притиснете копче на далечинскиот управувач, соодветната поставка на ротирачкиот ласер се менува. Светлата на приказот за пренос на сигнал **(32)** на далечинскиот управувач покажува дека е испратен сигнал.

За да заштедите енергија, далечинскиот управувач се деактивира по кратко време и приказите за статусот **(33)** и **(34)** повторно се гасат.

Вклучувањето/исклучувањето на мерниот уред не е можно со далечинскиот управувач.

## Ставање во употреба на ротациониот ласер

► **Одржувајте го работниот простор без пречки кои може да го рефлектираат или попречат ласерскиот зрак. На пр., покријте ги рефлектирачките или сјајните површини. Не мерете преку стаклени панели или слични материјали.** Може да се добијат погрешни резултати од мерењето преку рефлектирачки или попречен ласерски зрак.

### Поставување на мерниот уред

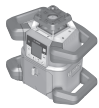

Хоризонтална положба



Вертикална положба

Поставете го мерниот уред на стабилна подлога во хоризонтална и вертикална положба, монтирајте го на стативот **(43)** или на сидниот држач **(44)** со единицата за израмнување.

Поради големата точност на нивелирање, мерниот уред реагира многу осетливо на потреси и промени на положбата. Осигурајте стабилна позиција на мерниот уред, за да се избегнат прекини на работата поради дополнително нивелирање.

### Користење на мерниот уред

Главните функции на мерниот уред може да се контролираат преку копчињата на мерниот уред или преку далечинскиот управувач **(40)**. Дополнителни функции се достапни преку далечинскиот управувач **(40)**, на ласерскиот приемник **(41)** или преку **Bosch Levelling Remote App** (види „Преглед на можности за контролирање на функциите“, Страница 563).

За приказот на екранот **(15)** на мерниот уред важи:

- Со првото притиснување на функционално копче (на пр. копче за линиски режим **(5)**) ќе се прикажат моменталните поставки на функцијата. Со следното притиснување на функционалното копче поставките ќе се променат.
- Во долното поле на екранот во различни менија се прикажуваат Softkey-ознаки **(i)**. Со соодветните, функционални копчиња (Softkeys) поставени на екранот може да се извршуваат функции претставени со ознаки **(i)** (види слика **B**). Ознаките ги прикажуваат функционалните копчиња кои може да се користат, во зависност од соодветното мени (на пр. во менито за ротационен режим копчето за ротационен режим **(6)**) или дополнителни функции како понатаму **(→)**, назад **(←)** или потврдување **(OK)**.
- Со Softkey-ознаките **(i)** исто така се препознава, дали копчињата копче за косина надолу/копче за вртење во правец на стрелките на часовникот **(3)** како и копче за косина нагоре/копче за вртење во правец спротивен на стрелките на часовникот **(4)** во актуелното мени служат за накосување нагоре (**▼**) или надолу (**▲**) или за вртење во правец на стрелките на часовникот **(↻)** одн. во правец спротивен на стрелките на часовникот **(↺)**.
- 5 s по последното притискање на копчето, приказот автоматски се враќа на почетниот екран.
- Со секое притискање на копчето одн. секој сигнал, што стигнува до мерниот уред, на екранот свети **(15)**. Светлото се гаси по околу 1 min по последното притискање на копчето.

Косината одн. вртењето во различни функции може да се забрза, кога соодветните копчиња за косина или вртење на мерниот уред одн. на далечинскиот управувач се подолго притиснати.

При исклучување на мерниот уред сите функции се ресетираат на стандардни поставки.

### Вклучување/исклучување

**Напомена:** Направете проверка за точноста секогаш по првата употреба како и пред да секое почнување со работа (види „Контрола на точноста на мерниот уред“, Страница 557).

За **вклучување** на мерниот уред притиснете на копчето за вклучување/исклучување **(11)**. За неколку секунди ќе се појави секвенца за стартување, а потоа почетниот екран. Мерниот уред пушта варијабилен ласерски зрак **(8)** како и точката на вертикалата нагоре **(10)** од излезните отвори **(9)**.

► **Не го насочувајте зракот светлина кон лица или животни и не погледнувајте директно во него, дури ни од голема оддалеченост.**



Нивелирањето започнува автоматски и се прикажува со ознака за нивелирање на екранот, ласерските зраци што трепкаат и приказот за статус (12) што трепка зелено (види „Автоматика за нивелирање“, Страница 554).



По успешно нивелирање, се појавува почетниот екран, ласерските зраци светат непрекинато, ротацијата започнува и приказот за статус (12) свети зелено непрекинато.

- **Не го оставајте вклучениот мерен уред без надзор и исклучете го по употребата.** Другите лица може да се заслепат од ласерскиот зрак.



За **исклучување** на мерниот уред задржете го притиснато копчето за вклучување/исклучување (11) додека не се појави ознаката за исклучување на екранот.



При надминување на највисоката дозволена работна температура од 50 °C за неколку секунди се појавува порака за предупредување и приказот за статус (12) свети црвено.

Потоа мерниот уред автоматски се исклучува заради заштита на ласерската диода. Откако ќе се олади, мерниот уред е повторно подготвен за работа и може одново да се вклучи.

#### Воспоставете врска со далечински управувач/ласерски приемник

Во состојба на испорака мерниот уред и испорачаниот далечински управувач (40) како и испорачаниот ласерски приемник (41) веќе се поврзани преку *Bluetooth®*.



За да ги поврзете далечинскиот управувач или ласерскиот приемник, задржете го притиснато копчето *Bluetooth®* (7) додека на

екранот не се појави ознаката за воспоставување на врска со далечинскиот управувач/ласерскиот приемник. За да воспоставите врска со далечинскиот управувач притиснете го истовремено копчето за вртење во правец спротивен на стрелките на часовникот (29) и копчето за вртење во правец на стрелките на часовникот (36) на далечинскиот управувач, додека приказите за статус (33) и (34) не започнат да трепкаат. Додека се воспоставува врска со далечинскиот управувач, трепкаат зелено наизменично приказите за статус на далечинскиот управувач.

За воспоставување врска со ласерскиот приемник, држете ги притиснати истовремено копчињата за X-оска и Y-оска на ласерскиот приемник, додека не се појави известувањето за воспоставување врска на ласерскиот

приемник. Притоа внимавајте на упатството за користење на ласерскиот приемник.



Успешното воспоставување на врска со далечинскиот управувач одн. ласерскиот приемник се потврдува на екранот.



При успешно воспоставување на врска со далечинскиот управувач приказот за статус (33) и (34) на далечинскиот управувач свети за 3 с зелено.



Ако не може да се воспостави врска, на екранот се појавува порака за грешка.

Ако воспоставувањето на врска со далечинскиот управувач е неуспешно, приказот за статус (33) и (34) на далечинскиот управувач свети за 3 с црвено.

2 ласерски приемници можат истовремено да се поврзат со мерниот уред и да работат со мерниот уред. Ако се поврзат дополнителни далечински управувачи или ласерски приемници, најстарата врска се брише.

#### Далечинско управување преку Bosch Levelling Remote App

Мерниот уред е опремен со *Bluetooth®*-модул, којшто со помош на безжична технологија дозволува далечинско управување со помош на паметен телефон со *Bluetooth®*-интерфејс.

За користење на оваа функција потребна е апликацијата (App) „**Bosch Levelling Remote App**“. Неа можете да ја преземете од соодветниот App-Store во зависност од крајниот уред (Apple App Store, Google Play Store). Информации за потребните системски предуслови за *Bluetooth®* врска ќе најдете на интернет страната на Bosch на [www.bosch-pt.com](http://www.bosch-pt.com).

При далечинско управување со помош на *Bluetooth®* може да настанат временски одложувања помеѓу мобилниот и мерниот уред поради лоши услови за прием.

Функцијата *Bluetooth®* се вклучува стандардно.

За исклучување на *Bluetooth®* за далечинското управување преку апликацијата, притиснете го копчето *Bluetooth®* (7). На почетниот екран се гаси приказот за врска преку *Bluetooth®* (b).

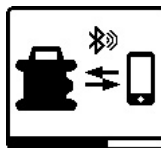

За повторно вклучување на *Bluetooth®* за далечинското управување преку апликација, кратко притиснете го копчето *Bluetooth®* (7). Ознаката за воспоставување на врска со паметен телефон се појавува на

екранот.

Проверете дали, интерфејсот за *Bluetooth®* е активиран на Вашиот мобилен уред.



Успешното воспоставување на врска се потврдува на екранот. На почетниот екран се препознава постоечката врска на приказот за врска преку *Bluetooth®* (b).

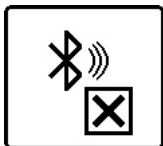

Ако не може да се воспостави врска, на екранот се појавува порака за грешка.

По старт на Bosch-апликацијата се воспоставува врска помеѓу мобилниот и мерниот уред. Доколку се пронајдени повеќе активни мерни уреди, изберете го соодветниот мерен уред. Доколку е пронајден само еден активен мерен уред, се воспоставува автоматска врска. Врската преку *Bluetooth®* може да се прекине поради големото растојание или пречки помеѓу мерниот и мобилниот уред, како и поради електромагнетски извори на пречки. Во овој случај, повторното воспоставување на врска стартува автоматски.

### Режим на мирување

При паузи во работата можете да го ставите мерниот уред во режим на мирување. Притоа сите поставки се зачувуваат.



За **вклучување** на режимот на мирување кратко притиснете на копчето за вклучување/исклучување (11). Во следното мени притискајте го постојано копчето за вклучување/исклучување (11), додека не го изберете режимот на мирување. Потврдете го вашиот избор со **OK**, со притискање на копчето за подесување на косината (14).

Алтернативно режимот на мирување можете да го вклучите со притискање на копчето за режим на мирување (27) на далечинскиот управувач.



При вклучен режим на мирување на екранот ќе се појави ознаката за режим на мирување. Приказот за статус (12) трепка зелено со бавно темпо. Функцијата за предупредување за удар останува активна, сите поставки се зачувуваат.

За **исклучување** на режимот на мирување кратко притиснете на копчето за вклучување/исклучување (11) на мерниот уред или на копчето за режим на мирување (27) на далечинскиот управувач.

Мерниот уред може да го исклучите кога е во режим на мирување. Држете го притиснато копчето за вклучување/исклучување (11) додека не се појави ознаката за исклучување на екранот. Сите други копчиња на мерниот уред и далечинскиот управувач се деактивирани.

Вклучувањето/исклучувањето на режимот на мирување исто така е можно преку **Bosch Levelling Remote App**.

### Блокада на копчиња



Копчињата на мерниот уред и далечинскиот управувач може да се блокираат преку **Bosch Levelling Remote App**. На екранот на мерниот уред се појавува ознаката за блокада на копчиња.

Блокадата на копчиња може да се откаже како што следува:

- преку **Bosch Levelling Remote App**,
- со исклучување и вклучување на мерниот уред преку копчето за вклучување/исклучување (11)
- или со истовремено притискање на копчињата **▲/↻** (4) и **▼/⏻** (3) на мерниот уред.

### Начини на работа

#### Израмнување на X- и Y-оска

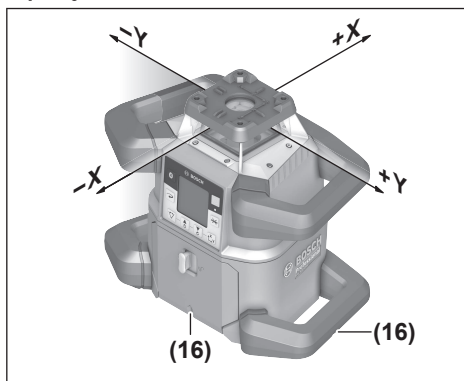

Израмнувањето на X- и Y-оска е означен над ротационата глава на кукиштето. Ознаките се наоѓаат точно над засеците за израмнување (16) на долниот раб на кукиштето како и на долната дршка. Со помош на засеците за израмнување, мерниот уред можете да го израмните по оските.

#### Преглед на видови на режим

Сите 3 режими на работа се возможны во хоризонтална и вертикална положба на мерниот уред.

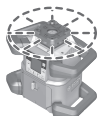

#### Ротационен режим

Ротациониот режим е особено препорачлив при употреба на ласерскиот приемник. Може да бирате меѓу различни брзини на ротација.



### Линиски режим

Во овој режим на работа, варијабилниот ласерски зрак се движи во ограничен агол на отворање. Притоа, видливоста на ласерскиот зрак е зголемена во споредба со ротациониот режим. Може да бирате меѓу различни агли на отворање.



### Точкест режим

Во овој режим на работа се постигнува најдобра видливост на варијабилниот ласерски зрак. Тој на пр. служи за едноставно пренесување на висини или за контрола на правите линии.

Линискиот и точкест режим не се наменети за употреба со ласерскиот приемник (41).

### Ротационен режим

По секое вклучување, мерниот уред се наоѓа во ротационен режим со стандардна брзина на ротација (600 min<sup>-1</sup>).

За менување од линиски во ротационен режим, притиснете го копчето за ротационен режим (6) или копчето за ротационен режим (26) на далечинскиот управувач.



За промена на брзината на ротација, притискајте го постојано копчето за ротационен режим (6) или копчето за ротационен режим (26) на далечинскиот управувач, додека не се појави саканата брзина на екранот.

На почетниот екран се препознава поставената брзина на приказот за брзината на ротација (h).

При работа со ласерски приемник, треба да ја изберете најголемата брзина на ротација. При работа без ласерски приемник, намалете ја брзината на ротација за подобра видливост на ласерскиот зрак и користете ласерски очила (50).

### Линиски режим/точкаст режим

За промена во линиски режим одн. точкаст режим, притиснете го копчето за линиски режим (5) или копчето за линиски режим (28) на далечинскиот управувач.

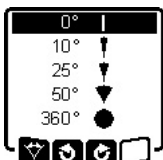

За промена на аголот на отворање притискајте го постојано копчето за линиски режим (5) или копчето за линиски режим (28) на далечинскиот управувач, додека на екранот не се појави саканиот режим на работа. Аголот на отворање при секое притискање се

намалува по степени, додека не се постигне точкест режим.

При 360°, мерниот уред е повторно во режим на ротација, брзината на ротација е последната поставена брзина.

**Напомена:** Поради инерција, ласерот осцилирајќи може да излезе малку над крајните точки на ласерската линија.

### Линија/точка вртете ја во ротационото ниво

Кај линискиот режим и точкаст режим, може да ја позиционирате ласерската линија одн. ласерската точка во ротационото ниво на ласерот. Можно е вртење за 360°.

За вртење во правец спротивен на стрелките на часовникот притиснете го копчето **↺** (4) на мерниот уред или копчето за вртење во правец спротивен на стрелките на часовникот (29) на далечинскиот управувач.

За вртење во правец на стрелките на часовникот притиснете го копчето **↻** (3) на мерниот уред или копчето за вртење во правец на стрелките на часовникот (36) на далечинскиот управувач.

### Вртење на ротационото ниво во вертикална положба

Во вертикална положба на мерниот уред, може да ги вртите ласерската точка, ласерската линија или ротационото ниво за едноставно доведување во права линија или паралелно израмнување во опсег од ±8,5% околу X-оската.

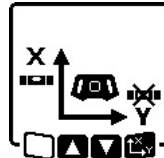

За да ја стартувате функцијата притиснете на копчето за подесување на косината (14) на мерниот уред или копчето за подесување на косината (31) на далечинскиот управувач. Менито за подесување на косината на Y-оска се појавува, ознаката на Y-оска

трепка.

За да го вртите ротационото ниво, притиснете го копчето **▲** (4) одн. **▼** (3) на мерниот уред или на копчето за косина нагоре (30) одн. надолу (35) на далечинскиот управувач, додека не ја постигнете саканата позиција.

### Автоматска функција на точка на вертикалата надолу во вертикална положба

За да се израмни мерниот уред во вертикална положба со референтна точка на подот, може да го свртите варијабилниот ласерски зрак надолу (8) како точка на вертикала надолу. Функцијата на точка на вертикалата може да стартува со помош на далечинскиот управувач или преку **Bosch Levelling Remote App**.

Варијабилниот ласерски зрак како точка на вертикала не е самонивелирачки. Осигурете се дека мерниот уред при старт на функцијата на точка на вертикалата е нивелиран.



За да ја стартувате функцијата на точка на вертикалата надолу притиснете го копчето за функцијата на точка на вертикалата (25) на далечинскиот управувач. За време на вертикалното израмнување на варијабилниот ласерски зрак на екранот се појавува ознаката за функција на точка на вертикалата. По успешно израмнување се појавува приказот за функцијата на точка на вертикалата (e) на почетниот екран.



## Автоматика за нивелирање

### Преглед

По вклучувањето, мерниот уред автоматски ја проверува хоризонталната одн. вертикалната положба и ги израмнува нерамнините во полето на самонивелирање од околу  $\pm 8,5\%$  ( $\pm 5^\circ$ ).

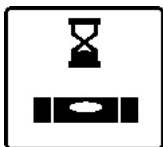

За време на нивелирањето на екранот трепка ознаката за нивелирање. Истовремено трепкаат зелено приказот за статус (12) на мерниот уред како и приказот за статус на соодветната оска ((34) одн. (33)) на далечинскиот

управувач.

До завршувањето на нивелирањето ротацијата запира и ласерските зраци трепкаат. По успешно завршување на нивелирањето се појавува почетниот екран. Ласерските зраци светат постојано и ротацијата започнува. Постојано светат зелено приказот за статус (12) на мерниот уред како и приказот за статус на нивелираната оска ((34) одн. (33)) на далечинскиот управувач.



Ако мерниот уред стои повеќе од 8,5% косо или е поставен поинаку од хоризонтална или вертикална положба, нивелирањето не е повеќе

можно. На екранот се појавува порака за грешка и приказот за статус (12) трепка црвено.

Одново позиционирајте го мерниот уред и почекајте за нивелирање.



Ако се надмине максималното време за нивелирање, нивелирањето се прекинува со порака за грешка.

Одново позиционирајте го мерниот уред и кратко притиснете на копчето за вклучување/исклучување (11), за нивелирањето повторно да стартува.

### Промени во положбата

Доколку мерниот уред е изнивелиран, постојано се проверува хоризонталната одн. вертикалната положба. При промени во положбата, автоматски се врши нивелирање.

**Минимални промени во положбата** се израмнуваат без прекин на работата. Потресите на подлогата или временските услови се компензираат автоматски.

При **големи промени во положбата** за избегнување на погрешни мерења за време на процесот на нивелирање, ротацијата на ласерскиот зрак запира и ласерските зраци трепкаат. На екранот се појавува ознаката за нивелирање. Доколку е потребно, се активира функцијата за предупредување за удар.

Мерниот уред самостојно ја препознава хоризонталната одн. вертикалната положба. За **менување меѓу хоризонтална и вертикална положба** исклучете го мерниот уред, позиционирајте го одново и повторно вклучете го.



Ако положбата се промени без исклучување/вклучување, се појавува порака за грешка и приказот за статус (12) трепка црвено со брзо темпо. Кратко притиснете на копчето за вклучување/исклучување (11), за нивелирањето повторно да

стартува.

### Функција за предупредување за удар

Мерниот уред има функција за предупредување за удар. При промени на положбата одн. потреси на мерниот уред или при вибрации на подлогата го спречува нивелирањето во променета позиција и со тоа и грешките поради поместување на уредот.

GRL 650 CHVG: Функцијата за предупредување за удар има 2 степена на чувствителност. По вклучување на мерниот уред, поставен е повисокиот степен на чувствителност.

### Активирање на предупредувањето за удар:



Функцијата за предупредување за удар се вклучува стандардно. Ке се активира за околу 30 s по вклучувањето на мерниот уред.

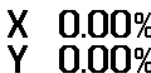

За време на активирањето на екранот трепка приказот за функцијата за предупредување за удар (c). По активирањето приказот

постојано свети.

### Активирано е предупредувањето за удар:



Доколку се промени положбата на мерниот уред или се регистрира јак потрес, тогаш се активира предупредувањето за удари: ротацијата на ласерот запира и се појавува порака за грешка. Приказот за статус (12) трепка црвено со брзо темпо и се огласува предупредувачки сигнал со брза секвенца.

Потврдете ја пораката за грешка со , со притискање на копчето за подесување на косината (14) на мерниот уред или копчето за подесување на косината (31) на далечинскиот управувач. При работење со автоматиката за нивелирање (вклучувајќи го режимот на косина) нивелирањето се рестартира.

Сега проверете ја позицијата на ласерскиот зрак на референтна точка и коригирајте ја висината одн. израмнувањето на мерниот уред ако е потребно.

### Менување/исклучување на функцијата за предупредување за удар:

На почетниот екран се прикажува моменталната поставка со приказот за предупредување за удар (c):



Функцијата за предупредување за удар е вклучена со повисокиот степен на чувствителност.





GRL 650 CHVG: Функцијата за предупредување за удар е вклучена со понискиот степен на чувствителност.



Функцијата за предупредување за удар е исклучена.



За да ја промените поставката за функцијата за предупредување за удар, притиснете кратко на копчето за вклучување/исклучување (11). Во следното мени притискајте го постојано копчето за вклучување/исклучување (11), додека не ја изберете саканата поставка. Потврдете го вашиот избор со **OK**, со притискање на копчето за подесување на косината (14).



Ако е вклучена функцијата за предупредување за удар, ќе се активира по околу 30 s.

### Режим на косина во хоризонтална положба

Во хоризонталната положба на мерниот уред, X-оската и Y-оската можат независно една од друга да се накосуваат во опсег од  $\pm 8,5\%$ .



За накосување на X-оската еднаш притиснете на копчето за подесување на косината (14) на мерниот уред или на копчето за подесување на косината (31) на далечинскиот управувач. Се појавува менито за подесување на косината на X-оската.

Со копчињата **▲** (4) одн. **▼** (3) на мерниот уред или со копчето за косина нагоре (30) одн. надолу (35) на далечинскиот управувач подесете ја саканата косина. Со истовремено притискање на двете копчиња за косина на мерниот уред или на далечинскиот управувач, косината ќе се ресетира на 0,00 %.



За накосување на Y-оската повторно притиснете на копчето за подесување на косината (14) на мерниот уред или на копчето за подесување на косината (31) на далечинскиот управувач. Се појавува менито за подесување на косината на Y-оската.

Подесете ја саканата косина, како што е опишано за X-оската.



Неколку секунди по последното притискање на копчето ќе се спроведе саканата косина на мерниот уред. До завршувањето на подесувањето на косината трепка ласерскиот зрак како и ознаката за подесување на косината на екранот.



X +4.70%  
Y -3.25%

По завршувањето на подесувањето на косината на почетниот екран се прикажуваат поставените вредности на косина на двете оски. Приказот за статус (12) на мерниот уред свети црвено постојано. На далечинскиот управувач свети црвено постојано приказот за статус на накосената оска ((34) и/или (33)).

### Меморија на степенот на навалување за режимот на косина при хоризонтална положба (GRL 650 CHVG)

Мерниот уред ги зачувува 4-те вредности на косина на двете оски што сте ги користеле последниот пат. Алтернативно на новата поставка за косина може да ги преземете овие зачувани комбинации на косина. Стартувајте го режимот на косина за X-оската (види „Режим на косина во хоризонтална положба“, Страница 555).



За отворање на меморијата за степенот на косина притиснете го копчето за линиски режим (5) на мерниот уред или копчето за линиски режим (28) на далечинскиот управувач.

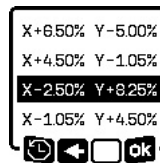

За да изберете една од 4-те зачувани комбинации, притискајте го копчето за линиски режим (5) на мерниот уред или копчето за линиски режим (28) на далечинскиот управувач додека не се прикаже саканата комбинација на екранот.

За да го потврдите изборот, притиснете го копчето за подесување на косина (14) на мерниот уред (**OK**) или копчето за подесување на косина (31) на далечинскиот управувач. Неколку секунди по притискањето на копчето ќе се спроведе комбинацијата за косина на мерниот уред (види „Режим на косина во хоризонтална положба“, Страница 555).

За да изберете други вредности од оние што се зачувани, притиснете го копчето **▲** (4) на мерниот уред (**CE**) или копчето за косина нагоре (30) на далечинскиот управувач. Приказот се враќа назад во менито за подесување на режимот за косина (види „Режим на косина во хоризонтална положба“, Страница 555).

### SlopeProtect

Промената на температурата на мерниот уред може да влијае на поставената косина на оските.

Со цел да се избегнат грешките при мерењето, косината на оските се прилагодува кога ќе се надмине поставената температурна разлика: Уредот за мерење се нивелира сам по себе, а потоа се враќа во режим на косина со последните поставени вредности.

Косината се ресетира кога температурата се менува  $\geq 5\text{ }^\circ\text{C}$ .

GRL 650 CHVG: Со помош на **Bosch Levelling Remote App** може да се намали температурната разлика на 2 °C или да се исклучи функцијата **SlopeProtect**. Поставката не се зачувува при исклучување на мерниот уред.

### Рачен режим

Автоматиката за нивелирање на мерниот уред може да се исклучи (рачен режим):

- во хоризонталната положба за двете оски независно една од друга,
- во вертикалната положба за X-оската (Y-оската во вертикалната положба не може да се нивелира).

При рачен режим мерниот уред може да се постави во саканата косина. Дополнително оските можат независно една од друга да се накусуваат во опсег од  $\pm 8,5\%$  на мерниот уред. Вредноста на косината на оска не се прикажува на екранот при рачен режим.

Приказот за статус (12) на мерниот уред свети црвено постојано, кога

- во хоризонталната положба е поставена најмалку една оска на рачен режим,
- во вертикалната положба X-оската е поставена на рачен режим.

На далечинскиот управувач свети црвено постојано приказот за статус на Y-оската (34) одн. приказот за статус на X-оската (33), кога соодветната оска е поставена на рачен режим.

Рачниот режим не може да стартува преку далечинскиот управувач.

### Рачен режим во хоризонтална положба



За исклучување на автоматиката за нивелирање постојано притискајте го копчето за рачен режим (13) додека не ја постигнете саканата комбинација на поставки за двете оски. На илустрираниот екран за пример автоматиката за нивелирање за X-оската е исклучена, Y-оската ќе продолжи да се нивелира.

За да накусите една оска со **исклучена автоматика за нивелирање**, притиснете го копчето за подесување на косината (14), додека е прикажано мениото за рачен режим.

Ако автоматиката за нивелирање е исклучена само за една оска, можете да ја смените косината само на оваа оска. При рачниот режим двете оски со повторно притискање на копчето за подесување на косината (14) можат да се менуваат помеѓу оските. На екранот трепка ознаката за оската, чија косина може да се промени.

Накусите ја избраната оска со копчињата ▲ (4) одн. ▼ (3) до саканата позиција.

### Рачен режим во вертикална положба



За исклучување на автоматиката за нивелирање за X-оската притиснете го еднаш копчето за рачен режим (13). (Y-оската не може да се нивелира во вертикална положба.)



За да ја накусите X-оската без автоматиката за нивелирање, притиснете го копчето за подесување на косината (14), додека е прикажано мениото за рачен режим. На екранот трепка ознаката за X-оската.

Накусите ја X-оската со копчињата ▲ (4) одн. ▼ (3) до саканата позиција.



За да ја вртете Y-оската, повторно притиснете на копчето за подесување на косината (14), додека е прикажано мениото за рачен режим. На екранот трепка ознаката за Y-оската.

Вртете ја Y-оската со копчињата ▲ (4) одн. ▼ (3) до саканата позиција.

### Функции

#### Режим CenterFind

Во режимот **CenterFind** мерниот уред автоматски се обидува да се израмни со средишната линија на лазерскиот приемник со движење на ротационата глава на лазерскиот зрак нагоре-надолу. Лазерскиот зрак може да се израмни со X или Y-оската на мерниот уред.

Режимот **CenterFind** стартува на лазерскиот приемник. Притоа читајте го и внимавајте на упатството за користење на лазерскиот приемник.

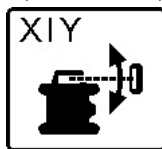

За време на пребарувањето се појавува ознаката **CenterFind** за едната или за двете оски на екранот на мерниот уред и приказот за статус (12) трепка црвено.

Ако лазерскиот зрак може да се израмни со средишната линија на лазерскиот приемник, режимот **CenterFind** автоматски завршува и пронајдената косина се прикажува на почетниот екран.



Ако лазерскиот зрак не може да се израмни со средишната линија на лазерскиот приемник, ротацијата на лазерскиот зрак прекинува и на екранот се појавува порака за грешка. Притиснете на некое копче за да ја затворите пораката за грешка. Соодветната оска повторно се израмнува на 0%. Проверете дали мерниот уред и лазерскиот приемник се правилно поставени и стартувајте го одново режимот.

Ласерскиот приемник мора се наоѓа во поле на навалување  $\pm 8,5\%$  на мерниот уред.

Напомена: При користење на режимот **CenterFind**, може да се промени поставката за двете оски иако едната оската не е израмнета на ласерскиот приемник.

### Режим CenterLock (GRL 650 CHVG)

Во режимот **CenterLock**, мерниот уред автоматски се обидува да се израмни со средишната линија на ласерскиот приемник со движење на ротационата глава на ласерскиот зрак нагоре-надолу. За разлика од режимот **CenterFind**, положбата на ласерскиот приемник постојано се проверува и косината на мерниот уред автоматски се прилагодува. Вредностите на косина не се прикажуваат на екранот.

- При работа со режимот **CenterLock** задолжително внимавајте мерниот уред и ласерскиот приемник да не се движат неконтролирано. Со автоматското прилагодување на косината при секоја промена на позицијата може да настанат погрешни мерења.

Ласерскиот зрак може да се израмни со X или Y-оската на мерниот уред.

Режимот **CenterLock** стартува и завршува на ласерскиот приемник. Притоа читајте го и внимавајте на упатството за користење на ласерскиот приемник.



За време на пребарувањето се појавува ознаката **CenterLock** за едната или за двете оски на екранот на мерниот уред и приказот за статус (12) трепка црвено.



Ако ласерскиот зрак може да се израмни со средишната линија на ласерскиот приемник, ознаката за едната одн. за двете оски се појавува на почетниот екран **CenterLock**. Вредностите на косина не се прикажуваат.



Ако ласерскиот зрак не може да се израмни со средишната линија на ласерскиот приемник, ротацијата на ласерскиот зрак прекинува и на екранот се појавува порака за грешка. Притиснете на некое копче за да ја затворите пораката за

грешка. Соодветната оска повторно се израмнува на 0%. Проверете дали мерниот уред и ласерскиот приемник се правилно поставени и стартувајте го одново режимот. Ласерскиот приемник мора се наоѓа во поле на навалување  $\pm 8,5\%$  на мерниот уред.

Напомена: При користење на режимот **CenterLock**, може да се промени поставката за двете оски иако едната оската не е израмнета на ласерскиот приемник.

### Делумна проекција (види слика С)

Во ротациониот режим можете да го исклучите варијабилниот ласерски зрак (8) за еден или повеќе квадранти на ротационото ниво. Ова овозможува да се

ограничи изложеноста на ласерското зрачење на одредени области. Покрај тоа, може да се избегне дефектот на други уреди со ласерски зрак или дефектот на ласерски приемник со несакани рефлексии.

Исклучувањето на одделни квадранти може да се контролира само со помош на **Bosch Levelling Remote App**. Квадрантите во кои е видлив ласерскиот зрак, се препознаваат во приказот за режим на работа на ласерот (a) на почетниот екран.

### Контрола на точноста на мерниот уред

Следните интервенции може да се вршат само од страна на школуван и квалифициран персонал. Мора да биде позната регуларноста при вршење на проверка на точноста или калибрација на мерниот уред.

### Влијанија на точноста

Најголемо влијание врши околната температура. Особено температурните разлики кои се движат од подот нагоре може да го пренасочат ласерскиот зрак.

Се препорачува мерниот уред да го користите на статив за да ги минимизирате термичките влијанија од топлината што се крева од подот. Доколку е возможно, поставувајте го мерниот уред во средината на работната површина.

Освен надворешните влијанија, до отстапување може да доведат и влијанијата специфични за уредот (како на пр. падови или јаки удари). Затоа, пред секој почеток на работа проверете ја точноста на нивелирањето.

Доколку мерниот уред го надмине максималното отстапување при подолу опишаните мерни циклуси, извршете калибраирање со (види „Калибраирање на мерниот уред“, Страница 558) или оставете го мерниот уред на контрола во сервисната служба **Bosch**.

### Проверка на точноста на нивелирање во хоризонтална положба

За веродостоен и точен резултат се препорачува проверката на точноста на нивелирање да се изведе на слободна мерна линија од 30 m на цврста подлога пред сид.

- Монтирајте го мерниот уред во хоризонтална положба 30 m на растојание од сидот на статив или поставете го на цврста, рамна подлога. Вклучете го мерниот уред.

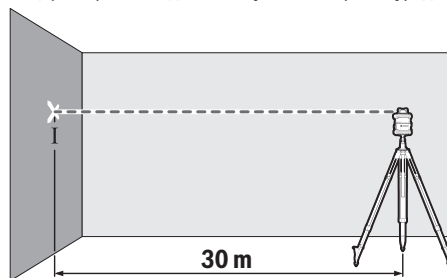

- По завршување на нивелирањето означете ја средината на ласерскиот зрак на сидот (точка I).

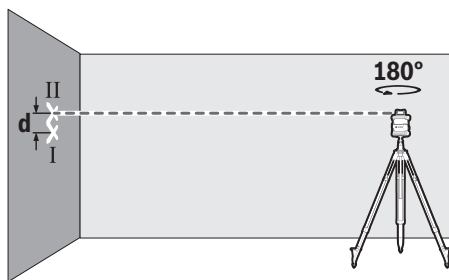

- Свртете го мерниот уред за  $180^\circ$ , без да ја промените висината. Оставете го да се нивелира и обележете ја средината на ласерскиот зрак на сидот (точка II). Внимавајте на тоа, точката II да лежи вертикално над одн. под точката I.

Повторете ја мерната постапка за другата оска. Вртете го мерниот уред пред почетокот на мерната постапка за  $90^\circ$ . На мерната линија од **30 m** максималното дозволено отстапување изнесува  $\pm 1,5 \text{ mm}$ . Разликата **d** меѓу точките I и II кај секоја од двете мерни постапки смее да изнесува најмногу **3 mm**.

#### Проверка на точноста на нивелирање во вертикална положба

За проверка потребна е една слободна мерна линија на цврста подлога пред **10 m** висок сид. Прицврстете еден висулец на сидот.

- Поставете го мерниот уред во вертикална положба на цврста рамна подлога. Вклучете го мерниот уред и оставете го да се нивелира.

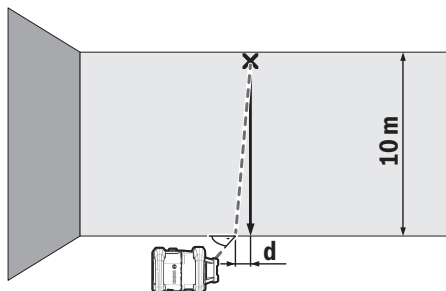

- Израмнете го мерниот уред на тој начин што ласерскиот зрак ќе дојде точно во средина на горниот крај на висулецот. Разликата **d** помеѓу ласерскиот зрак и висулецот на долниот крај на висулецот го дава отстапувањето на мерниот уред од вертикалата.

При **10 m** висока мерна линија, максималното дозволено отстапување изнесува  $\pm 1 \text{ mm}$ . Според тоа, разликата **d** смее да изнесува најмногу **1 mm**.

#### Калибрирање на мерниот уред

Следните интервенции може да се вршат само од страна на школуван и квалифициран персонал. Мора да биде позната регуларноста при вршење на проверка на точноста или калибрација на мерниот уред.

- ▶ **Извршете ја калибрацијата на мерниот уред прецизно или оставете го мерниот уред Bosch-на контрола во сервисната служба.** Непрецизната калибрација води до погрешни резултати при мерењето.
- ▶ **Стартувајте ја калибрацијата доколку мора да се изврши калибрација на мерниот уред.** Штом мерниот уред е во режим на калибрација, калибрацијата мора да се изврши до крај, за да не произлезат погрешни резултати од мерењето.

**После секое калибрирање проверете ја точноста на нивелирањето** (види „Контрола на точноста на мерниот уред“, Страница 557). Доколку отстапувањето лежи надвор од максимално дозволените вредности, оставете го мерниот уред на контрола во сервисната служба **Bosch**.

#### Калибрирање на X и Y-оската

Калибрирањето на GRL 600 CHV е можно само со помош на ласерскиот приемник LR 60, калибрирањето на GRL 650 CHVG само со LR 65 G. Ласерскиот приемник мора да биде поврзан со мерниот уред преку *Bluetooth®* (види „Воспоставете врска со далечински управувач/ласерски приемник“, Страница 551).

Мерниот уред и ласерскиот приемник не смеат да се менуваат во позиција за време на калибрирањето (со исклучок на опишаните израмнувања одн. вртења). Затоа, поставете го мерниот уред на цврста, рамна површина и прицврстете го ласерскиот приемник.

Ако е можно, калибрирањето треба да се изврши преку **Bosch Levelling Remote App**. Со контролирањето преку апликацијата се отстранува можноста за грешки, бидејќи во спротивно, мерниот уред со невнимателно притискање на копчињата може да се промени во позиција.

При калибрирање без апликација мора да се притиснат соодветните копчиња на мерниот уред, далечинскиот управувач не може да се користи за време на калибрирањето.

Потребна е една слободна мерна линија од **30 m** на цврста подлога. Доколку не е достапна таква мерна линија, калибрирањето може да се изврши и со помала точност на нивелирање на **15 m** долга мерна линија.

#### Монтирање на мерен уред и ласерски приемник за калибрирањето:

Монтирајте го мерниот уред во хоризонтална положба **30 m** одн. **15 m** на растојание од ласерскиот приемник на стативот (**43**) или поставете го на цврста, рамна подлога.

Прицврстете го ласерскиот приемник во соодветна висина:

- или на сид или на друга површина со магнети или кука за закачување на ласерски приемник,
- или на стабилно прицврстена помошна алатка со држачот на ласерскиот приемник.

Притоа внимавајте на упатството за користење на ласерскиот приемник.

### Израмнување на мерниот уред за калибрање:

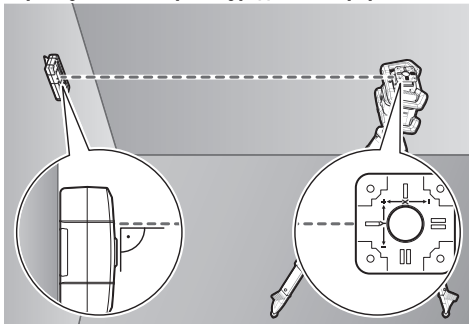

Израмнете го мерниот уред, така што ќе се прикаже приказот на гравираната страна на X-оската на мерниот уред со "+"-страната на лазерскиот приемник. X-оската мора да биде вертикално на лазерскиот приемник.

### Стартување на калибрањето:

- Калибрање преку **Bosch Levelling Remote App**: вклучете го мерниот уред. Стартувајте го калибрањето во апликацијата. Следете ги упатствата во апликацијата подолу.
- Калибрање без апликација: вклучете ги мерниот уред и лазерскиот приемник. Осигурајте се дека тие се поврзани преку **Bluetooth®**. Стартувајте го калибрањето, со истовремено притискање на копчето за вклучување/исклучување на лазерскиот приемник како и копчето за режим **CenterFind** на лазерскиот приемник. На екранот на лазерскиот приемник се појавува **CAL**.

Доколку треба да го откажете калибрањето, долго притиснете на копчето за режим **CenterFind** на лазерскиот приемник.

### Извршување на калибрање без апликација:

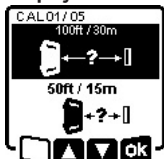

Во мениот што се појавува на екранот на мерниот уред по стартувањето на калибрањето, изберете го постоечкото растојание помеѓу мерниот уред и лазерскиот приемник. За тоа притиснете го копчето **▲ (4)** одн. **▼ (3)**. Потврдете го вашиот избор со **OK**, со

притискање на копчето за подесување на косината **(14)**.



За да ја потврдите избраната мерна линија, вклучително и соодветната точност на нивелирање во следното мени **(OK)**, притиснете го копчето за подесување на косината **(14)**. За да се вратите до изборот на мерната линија **(←)**, притиснете го копчето за линиски режим **(5)**.

Израмнете го лазерскиот приемник во висина, така што варијабилниот лазерски зрак **(8)** на лазерскиот приемник ќе се прикаже како во средина (види упатство

за користење на лазерскиот приемник.). Прицврстете го лазерскиот приемник на оваа висина.

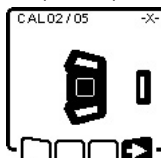

Проверете дали мерниот уред и лазерскиот приемник се израмнети еден со друг, како што е прикажано на екранот ("+"-страната на X-оската е израмнета со лазерскиот приемник). Стартувајте го калибрањето на X-оската со **OK**, со притискање на копчето за

подесување на косината **(14)**.

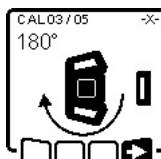

Ако се појави овој чекор на екранот, тогаш вртете го мерниот уред за 180°, така што "-"-страната на X-оската ќе се израмни со лазерскиот приемник. Внимавајте да не ги менувате висината и косината на мерниот уред со секое вртење. Потврдете го вртењето

со **OK**, со притискање на копчето за подесување на косината **(14)**. Калибрањето на X-оската продолжува.



Ако калибрањето на X-оската е успешно завршено, на екранот на мерниот уред се појавува оваа ознака.

Продолжете со калибрањето со **OK**, со притискање на копчето за подесување на косината **(14)**.

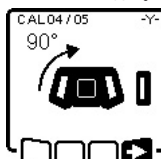

За калибрање на Y-оската вртете го мерниот уред во правец на стрелката за 90°, така што "+"-страната на Y-оската ќе биде израмнета со лазерскиот приемник. Потврдете го вртењето со **OK**, со притискање на копчето за подесување на косината **(14)**.

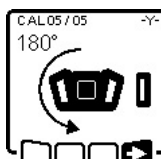

Ако се појави овој чекор на екранот, тогаш вртете го мерниот уред за 180°, така што "-"-страната на Y-оската ќе биде израмнета со лазерскиот приемник. Потврдете го вртењето со **OK**, со притискање на копчето за подесување на косината **(14)**. Калибрањето на

Y-оската продолжува.



Ако калибрањето на Y-оската е успешно завршено, на екранот на мерниот уред се појавува оваа ознака.

Завршете го калибрањето на Y-оската со **OK**, со притискање на копчето за подесување на косината **(14)**.



Оваа ознака го потврдува успешното калибрирање на X и Y-оската со точноста за нивелирање избрана на почетокот. Завршете го калибрирањето со , со притискање на копчето за подесување на косината (14).

Ако калибрирањето е успешно завршено, мерниот уред автоматски се исклучува.



Ако калибрирањето на X-одн. на Y-оската е неуспешно, на екранот на мерниот уред се појавува соодветната порака за грешка. На екранот на ласерскиот приемник се прикажува **ERR**.



Откажете го калибрирањето со , со притискање на копчето за линискиот режим (5).

Осигурајте се дека мерниот уред и ласерскиот приемник се правилно израмнети (видете го описот погоре). Ресетирајте го калибрирањето.

Ако калибрирањето е повторно неуспешно, тогаш оставете го мерниот уред на контрола во сервисната служба **Bosch**.

#### Калибрирање на Z-оската

За калибрирањето потребна е една слободна мерна линија на цврста подлога пред 10 m висок сид. Прицврстете еден висулец на сидот.

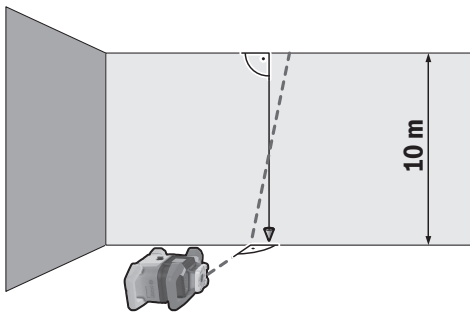



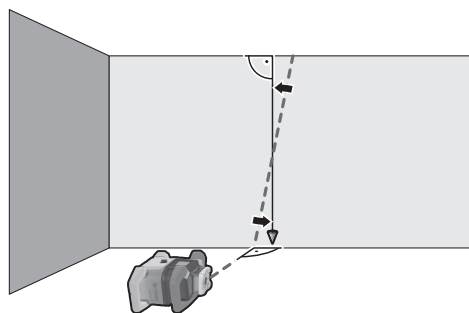

Ставете го мерниот уред на цврста, рамна подлога. Вклучете го мерниот уред и оставете го да се нивелира. Израмнете го мерниот уред, така што ласерскиот зрак ќе дојде вертикално на сидот и ќе го пресече висулеот. Исклучете го мерниот уред.

За стартување на режимот за калибрирање задржете го притиснато копчето за подесување на косината (14) и дополнително кратко притиснете на копчето за вклучување/исклучување (11). Мерниот уред се вклучува. Оставете го мерниот уред да се нивелира.



Израмнете го ласерскиот зрак, така што ќе оди што е можно попаралелно со висулеот.



Накосете го ласерскиот зрак во правец , со притискање на копчето  (4). Накосете го ласерскиот зрак во правец , со притискање на копчето  (3).

Ако не е можно да се израмни ласерскиот зрак паралелно со висулеот, тогаш израмнете го мерниот уред прецизно на сидот и повторно започнете го процесот на калибрирање.

Ако ласерскиот зрак е паралелно израмнет, тогаш зачувајте го калибрирањето со , со притискање на копчето за подесување на косината (14).



Оваа ознака го потврдува успешното калибрирање на Z-оската. Истовремено трепка приказот за статус (12) 3x зелено. Завршете го калибрирањето со , со притискање на копчето за подесување на косината (14).

Ако калибрирањето е успешно завршено, мерниот уред автоматски се исклучува.

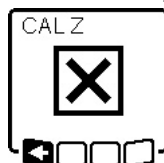

Ако калибрирањето на Z-оската е неуспешно, се појавува оваа порака за грешка. Откажете го калибрирањето со , со притискање на копчето за линискиот режим (5).

Осигурајте се, дека референтната вертикала лежи во опсегот на вртење на ротационата глава и рестартирајте го калибрирањето. Внимавајте на тоа, мерниот уред за време на калибрирањето да не се помести.

Ако калибрирањето е повторно неуспешно, тогаш оставете го мерниот уред на контрола во сервисната служба **Bosch**.

#### Совети при работењето

- ▶ За обележување користете ја секогаш средината на ласерската точка одн. ласерската линија.



Големина на ласерската точка одн. ширината на ласерската линија се менува согласно растојанието.

- **Мерниот уред е опремен со безжичен интерфејс. Треба да се внимава на локалните оперативни ограничувања, на пр. во авиони или болници.**

#### **Работење со целна табла за ласерот**

Целната табла за ласерот (51) ја подобрува видливоста на ласерскиот зрак при неповолни услови и големи растојанија.

Рефлектирачката површина на целната табла на ласерот (51) ја подобрува видливоста на ласерската линија, низ транспарентната површина ласерската линија е видлива и од задната страна на целната табла на ласерот.

#### **Работење со статив (опрема)**

Стативот овозможува стабилна мерна подлога што може да се подесува по висина. За хоризонталниот режим поставете го мерниот уред со 5/8"-прифатот на стативот (18) на навојот на стативот (43). Зацврстете го мерниот уред со завртка за фиксирање на стативот. За вертикалниот режим користете го 5/8"-прифатот на стативот (20).

Кај статив со мерна скала на извлекување може директно да го подесите отстапувањето по висина.

Грубо центрирајте го стативот, пред да го вклучите мерниот уред.

#### **Ласерски заштитни очила (опрема)**

Ласерските заштитни очила ја филтрираат околната светлина. На тој начин светлото на ласерот изгледа посветло за окото.

- **Не ги користете ласерските заштитни очила (дополнителна опрема) како заштитни очила.**

Ласерските заштитни очила служат за подобро распознавање на ласерскиот зрак; сепак, тие не штитат од ласерското зрачење.

- **Не ги користете ласерските заштитни очила (дополнителна опрема) како очила за сонце или пак во сообраќајот.** Ласерските очила не даваат целосна UV-заштита и го намалуваат препознавањето на бои.

#### **Работење со сиден држач и единица за израмнување (види слика D)**

Мерниот уред можете да го прицврстите на сидот со помош на сидниот држач и единицата за израмнување (44). Користењето на сидниот држач се препорачува на пр. при работење, кои е над висината на извлекување на стативот, или при работење на нестабилна подлога и без статив.

Прицврстете го сидниот држач (44) со завртките во отворите за прицврстување (45) на сидот. Монтирајте го сидниот држач колку што може повертикално и внимавајте да обезбедите стабилно прицврстување. Завртете ја 5/8"-завртката (48) на сидниот држач во зависност од примената во хоризонталниот прифат за

статив (18) или вертикалниот прифат за статив (20) на мерниот уред.

Со помош на единицата за израмнување можете да го поместите мерниот уред во опсег од околу 13 cm висина. Притиснете го копчето за притиснување (46) и поместете ја единицата за израмнување грубо до саканата висина. Со завртката за фино подесување (47) можете да го израмните ласерскиот зрак точно со референтната висина.

#### **Работење со мерна летва (опрема) (види слика E)**

За контрола на рамнини или за нанесување на косини се препорачува користење на мерна летва (42) заедно со ласерскиот приемник.

На мерната летва (42) горе има нанесено релативна мерна скала. Нејзината нулта висина може да ја изберете долу на излезот. На тој начин директно се отчитуваат отстапувањата од зададената висина.

#### **Примери за работа**

##### **Пренесување/контрола на висини (види слика F)**

Поставете го мерниот уред во хоризонтална положба на цврста подлога или монтирајте го на статив (43) (опрема).

Работење со статив: израмнете го ласерскиот зрак на саканата висина. Пренесете ја одн. проверете ја висината на целното место.

Работење без статив: одредете ја висинската разлика помеѓу ласерскиот зрак и висината на референтната точка со помош на целната табла на ласерот (51). Пренесете ја одн. проверете ја измерената висинска разлика на целното место.

##### **Израмнете ја паралелно точката на вертикалата нагоре/нанесете прав агол (види слика G)**

Доколку треба да се нанесе прав агол или да се израмнат меѓусидовите, мора да ја израмните точката на вертикалата нагоре (10) паралелно, т.е. на исто растојание со референтната линија (на пр. сид).

За ова, поставете го мерниот уред во вертикална положба и позиционирајте го на тој начин што точката на вертикалата нагоре ќе оди скоро паралелно на референтната линија.

За точно позиционирање измерете го растојанието меѓу точката на вертикалата нагоре и референтната линија директно на мерниот уред со помош на целната табла за ласерот (51). Измерете го одново растојанието помеѓу точката на вертикалата нагоре и референтната линија во што е можно поголемо растојание од мерниот уред. Насочете ја точката на вертикалата нагоре, така што ќе има исто растојание до референтната линија, како и при мерењето директно на мерниот уред.

Ќе се прикаже правиот агол до точката на вертикалата нагоре (10) со варијабилниот ласерски зрак (8).

##### **Прикажување на вертикала/вертикално ниво (види слика G)**

За прикажување на вертикала одн. вертикално ниво, поставете го мерниот уред во вертикална положба.



Доколку вертикалното ниво треба да биде под прав агол до референтната линија (на пр. сид), тогаш израмнете ја точката на вертикалата нагоре **(10)** на оваа референтна линија.

Вертикалата се прикажува преку варијабилниот ласерски зрак **(8)**.

#### Израмнување на вертикала/вертикално ниво (види слика Н)

За да ја израмните ласерската линија или ротационото ниво на една референтна точка на сид, поставете го мерниот уред во вертикална положба и израмнете ја ласерската линија одн. ротационото ниво грубо на референтната точка. За точно израмнување со референтната точка, вртете го ротационото ниво околу Х-оската (види „Вртење на ротационото ниво во вертикална положба“, Страница 553).

#### Работење без ласерски приемник

При поволни светлосни услови (темна околина) и на кратки растојанија може да работите без ласерски приемник. За подобра видливост на ласерскиот зрак изберете или линиски режим, или точкаст режим и вртете го ласерскиот зрак кон целното место.

#### Работење со ласерски приемник (види слика Е)

При неповолни светлосни услови (осветлена околина, директни сончеви зраци) и на големи растојанија за подобро наоѓање на ласерскиот зрак користете го ласерскиот приемник **(41)**. При работа со ласерски приемник, изберете го ротациониот режим со највисока брзина на ротација.

#### Работење во надворешен простор (види слика Е)

Во надворешен простор, секогаш треба да се користи ласерски приемник **(41)**.

При работење на несигурен под, монтирајте го мерниот уред на стативот **(43)**. Работете само со активирана функција за предупредување за удар, за да избегнете погрешни мерења при движење на подот или потреси на мерниот уред.

#### Поставување на обвивки (види слика I)

Монтирајте го мерниот уред во хоризонтална положба на статив **(43)** и поставете го стативот надвор од областа на обвивката. Изберете го ротациониот режим.

Прицврстете го ласерскиот приемник **(41)** со држачот на мерна летва **(42)**. Поставете ја мерната летва на референтна точка на обвивката.

Израмнете го ласерскиот приемник со мерната летва во висина, така што варијабилниот ласерски зрак **(8)** на мерниот уред ќе се прикаже како во средина (види упатство за користење на ласерскиот приемник).

Потоа поставете ја мерната летва со ласерскиот приемник едно по друго на различни места за проверка на обвивката. Осигурајте се, дека позицијата на ласерскиот приемник на мерната летва ќе остане непроменета.

Коригирајте ја висината на обвивката, додека ласерскиот зрак на сите места за проверка не се прикаже како во средина.

#### Контролирање на косина (вика слика J)

Монтирајте го мерниот уред во хоризонтална положба на еден статив **(43)**. Изберете го ротациониот режим.

Поставете го стативот со мерниот уред, така што Х-оската се израмнува во линија со косината која се проверува.

Поставете го зададеното накусување како косина на Х-оската (види „Режим на косина во хоризонтална положба“, Страница 555).

Прицврстете го ласерскиот приемник **(41)** со држачот на мерна летва **(42)**. Поставете ја мерната летва на подножјето на накосената површина.

Израмнете го ласерскиот приемник со мерната летва во висина, така што варијабилниот ласерски зрак **(8)** на мерниот уред ќе се прикаже како во средина (види упатство за користење на ласерскиот приемник).

Потоа поставете ја мерната летва со ласерскиот приемник едно по друго на различни места за проверка на накосената површина. Осигурајте се, дека позицијата на ласерскиот приемник на мерната летва ќе остане непроменета.

Ако ласерскиот зрак на сите места за проверка се прикаже како во средина, накусувањето на површината е точно.



### Преглед на приказите за статус

Мерен уред		Функција
зелена	црвена	
○		Хоризонтална положба: процес на нивелирање на Х- и/или Y-оска Вертикална положба: процес на нивелирање на Х-оска
○		Режимот на мирување е активиран
●		Хоризонтална положба: Двете оски се нивелирани. Вертикална положба: Х-оска е нивелирана.

Мерен уред		Функција
		
зелена	црвена	
	○	Автоматско исклучување поради порака за грешка (на пр. батерија/акумулаторска батерија празна, надмината работна температура)
	○	Стартување на режим <b>CenterFind</b> одн. режим <b>CenterLock</b> (види упатство за користење на ласерскиот приемник)
	○	Промена на положбата на мерниот уред без исклучување/вклучување
	○	Самонивелирањето не е можно, крај на полето на самонивелирање
	○	Функцијата за предупредување за удар се активира
	○	Калибрањето на мерниот уред започна.
	●	Хоризонтална положба: најмалку една оска е накосена или е во рачен режим. Вертикална положба: X-оската е накосена или е во рачен режим.

● постојано светка

○ трепка

Далечински управувач		Далечински управувач		Функција
				
зелено	црвено	зелено	црвено	
○				Процес на нивелирање на X-оската (Хоризонтална и вертикална положба)
		○		Процес на нивелирање на Y-оската (Хоризонтална положба)
○		○		Далечинскиот управувач е преку <i>Bluetooth</i> <sup>®</sup> поврзан. (Двата приказа за статус трепкаат наизменично.)
●				X-оската е изнивелирана (Хоризонтална и вертикална положба).
		●		Y-оската е изнивелирана (Хоризонтална положба).
● (3 s)		● (3 s)		Далечинскиот управувач преку <i>Bluetooth</i> <sup>®</sup> е успешно поврзан
	●			X-оската е накосена или е во рачен режим (Хоризонтална и вертикална положба).
			●	Y-оската е накосена или е во рачен режим (Хоризонтална положба).
	● (3 s)		● (3 s)	Врската преку <i>Bluetooth</i> <sup>®</sup> со мерниот уред е неуспешна

● постојано светка

○ трепка

### Преглед на можности за контролирање на функциите





Функција	GRL 600 CHV	GRL 650 CHVG	RC 6	LR 60	LR 65 G	Bosch Levelling Remote App
Вклучување/исклучување GRL 600 CHV/ GRL 650 CHVG	●	●	-	-	-	-
Воспоставување врска преку <i>Bluetooth</i> <sup>® A)</sup>	●	●	●	●	●	●
Режим на мирување	●	●	●	-	-	●
Вклучување на блокадата на копчиња	-	-	-	-	-	●
Исклучување на блокадата на копчиња	●	●	-	-	-	●
Ротациски, линиски и точкест режим	●	●	●	-	-	●
Линија/точка вртете ја во ротационото ниво	●	●	●	-	-	●

Функција	GRL 600 CHV	GRL 650 CHVG	RC 6	LR 60	LR 65 G	Bosch Levelling Remote App
Вртење на ротационото ниво во вертикална положба	●	●	●	-	-	●
Автоматска функција на точка на вертикалата надолу во вертикална положба	-	-	●	-	-	●
Вклучување/исклучување на функцијата за предупредување за удар	●	●	-	-	-	●
Менување на чувствителноста на функцијата за предупредување за удар	-	●	-	-	-	●
Режим на косина	●	●	●	-	-	●
<b>SlopeProtect</b> менување (GRL 650 CHVG)	-	-	-	-	-	●
Рачен режим	●	●	-	-	-	●
Режим <b>CenterFind</b>	-	-	-	●	●	-
Режим <b>CenterLock</b>	-	-	-	-	●	-
Делумна проекција	-	-	-	-	-	●
Калибрирање на X- и Y-оска (хоризонтална положба) <sup>B)</sup>	●	●	-	●	●	●
Калибрирање на Z-оската (Вертикална положба)	●	●	-	-	-	●

A) Функцијата мора да стартува истовремено на мерниот уред од една страна и на далечинскиот управувач, лазерскиот приемник одн. паметниот телефон од друга страна.

B) Функцијата стартува или на мерниот уред и паметниот телефон заедно или на лазерскиот приемник.

## Поправање дефекти

Приказ на екранот за ротационен лазер	Приказ на екранот за лазерски приемник	Проблем	Помош
	-	Автоматско исклучување (празна акумулаторска батерија одн. батерија)	Заменете ја акумулаторската батерија одн. батериите.
	-	Автоматско исклучување (Надмината работна температура)	Оставете го мерниот уред да се аклиматизира, пред да го вклучите. Потоа проверете ја точноста на мерењето и калибрирајте го мерниот уред ако е потребно.
 	-/PNK	Воспоставувањето на врска со далечинскиот управувач (40) одн. со лазерскиот приемник (41) е неуспешно	Кратко притиснете на копчето за вклучување/исклучување (11), за да ја затворите пораката за грешка. Ресетирајте го воспоставувањето на врска (види „Воспоставете врска со далечински управувач/лазерски приемник“, Страница 551). Ако воспоставувањето на врска не е можно, обратете се кај сервисната служба <b>Bosch</b> .
	-	Воспоставувањето на врска со мобилниот уред е неуспешно	Кратко притиснете на копчето за вклучување/исклучување (11), за да ја затворите пораката за грешка. Ресетирајте го воспоставувањето на врска (види „Далечинско управување преку <b>Bosch Levelling Remote App</b> “, Страница 551). Ако воспоставувањето на врска не е можно, обратете се кај сервисната служба <b>Bosch</b> .

Приказ на екранот за ротационен ласер	Приказ на екранот за ласерски приемник	Проблем	Помош	
		-	Мерниот уред стои повеќе од 8,5 % косо или не е во точната хоризонтална или вертикална положба.	Позиционирајте го мерниот уред одново, или во хоризонтална или вертикална положба. Повторното нивелирање стартува автоматски.
		-	Надминување на максималното време на нивелирање	Позиционирајте го мерниот уред одново, или во хоризонтална или вертикална положба. Кратко притиснете на копчето за вклучување/исклучување <b>(11)</b> , за нивелирањето повторно да стартува.
	-	-	Менувајте помеѓу хоризонталната и вертикалната положба без исклучување/вклучување на мерниот уред	Кратко притиснете на копчето за вклучување/исклучување <b>(11)</b> , за нивелирањето повторно да стартува.
	<b>ERR</b>	-	Калибрирањето на X-оската е неуспешно	Откажете го калибрирањето со  со притискање на копчето за линискиот режим <b>(5)</b> . Осигурете се дека приемното поле на ласерскиот приемник стои вертикално на соодветната оска (X/Y) на мерниот уред. Ресетирајте го калибрирањето.
	<b>ERR</b>	-	Калибрирањето на Y-оската е неуспешно	
	-	-	Калибрирањето на Z-оската е неуспешно	Откажете го калибрирањето со  со притискање на копчето за линискиот режим <b>(5)</b> . Проверете го точното израмнување на уредот и рестартирајте го калибрирањето.
	<b>ERR</b>	-	Режимот <b>CenterFind</b> во однос на X-оската е неуспешен	Притиснете на некое копче за да ја затворите пораката за грешка. Проверете дали мерниот уред и ласерскиот приемник се правилно поставени. Ласерскиот приемник мора се наоѓа во поле на навалување $\pm 8,5\%$ на мерниот уред.
	<b>ERR</b>	-	Режимот <b>CenterFind</b> во однос на Y-оската е неуспешен	Стартувајте го одново режимот.
<b>GRL 650 CHVG:</b>				
	<b>ERR</b>	-	Режимот <b>CenterLock</b> во однос на X-оската е неуспешен	Притиснете на некое копче за да ја затворите пораката за грешка. Проверете дали мерниот уред и ласерскиот приемник се правилно поставени. Ласерскиот приемник мора се наоѓа во поле на навалување $\pm 8,5\%$ на мерниот уред.
	<b>ERR</b>	-	Режимот <b>CenterLock</b> во однос на Y-оската е неуспешен	Стартувајте го одново режимот.

## Одржување и сервис

### Одржување и чистење

Постојано одржувајте ја чистотата на мерниот уред и далечинскиот управувач.

Не ги потопувајте мерниот уред и далечинскиот управувач во вода или други течности.

Избришете ги нечистотиите со влажна мека крпа. Не користете средства за чистење или раствори.

На мерниот уред редовно чистете ги површините околу излезниот отвор на ласерот и притоа внимавајте на влакненцата.

Складирајте го и транспортирајте го мерниот уред само во куфер **(53)**.

Во случај ако треба да се поправи, пратете го мерниот уред во куфер (53).

При транспорт на мерниот уред во куфер (53) можете да го прицврстите стативот (43) со појасот (52) на куферот.

### Сервисна служба и совети при користење

Сервисната служба ќе одговори на Вашите прашања во врска со поправката и одржувањето на Вашиот производ како и резервните делови. Ознаки за експлозија и информациите за резервните делови исто така ќе најдете на: **www.bosch-pt.com**

Тимот за советување при користење на Bosch ќе ви помогне доколку имате прашања за нашите производи и опрема.

За сите прашања и нарачки на резервни делови, Ве молиме наведете го 10-цифрениот број од спецификационата плочка на производот.

#### Северна Македонија

Д.Д. Електрис

Сава Ковачевиќ 47Нб, број 3

1000 Скопје

Е-пошта: dimce.dimcev@servis-bosch.mk

Интернет: www.servis-bosch.mk

Тел./факс: 02/ 246 76 10

Моб.: 070 595 888

Д.П.Т.У “РОЈКА”

Јани Лукровски бб; Т.Ц Автокоманда локал 69

1000 Скопје

Е-пошта: servisrojka@yahoo.com

Тел: +389 2 3174-303

Моб: +389 70 388-520, -530

#### Дополнителни адреси на сервиси може да најдете под:

[www.bosch-pt.com/serviceaddresses](http://www.bosch-pt.com/serviceaddresses)

### Транспорт

Препорачаните литиум-јонски батерии подлежат на барањата на Законот за опасни материјали. Батериите може да се транспортираат само од страна на корисникот, без потреба од дополнителни квалификации.

При пренос на истите од страна на трети лица (на пр. воздушен транспорт или шпедиција) неопходно е да се внимава на специјалните напомени на амбалажата и ознаките. Во таков случај, при подготовката на пратката мора да се повика експерт за опасни супстанции.

Транспортирајте ги батериите само доколку куќиштето е неоштетено. Залепете ги отворените контакти и спакувајте ја батеријата на тој начин што нема да се движи во амбалажата. Ве молиме внимавајте на евентуалните дополнителни национални прописи.

### Отстранување



Електричните уреди, акумулаторските батерии/батериите, опремата и амбалажите треба да се отстранат на еколошки прифатлив начин.



Не ги фрлајте електричните уреди и батериите во домашната канта за отпадоци!

### Само за земјите од ЕУ:

Според европската директива 2012/19/EU за стари електрични и електронски уреди и нивната употреба во националното законодавство, електричните уреди што се вон употреба и дефектните или искористените батерии според директивата 2006/66/ЕС мора одделно да се соберат и да се рециклираат за повторна употреба.

Доколку се отстрануваат неправилно, електричната и електронската опрема може да имаат штетни влијанија врз животната средина и здравјето на луѓето поради можното присуство на опасни материји.

#### Батерии:

#### Литиум-јонски:

Ве молиме внимавајте на напомените во делот Транспорт (види „Транспорт“, Страница 566).

## Oznaka sadržaja

Sigurnosne napomene za rotacioni laser i daljinski upravljač .....	Strana 569
Opis proizvoda i primene .....	Strana 570
Predviđena upotreba .....	Strana 570
Rotacioni laser .....	Strana 570
Daljinski upravljač .....	Strana 570
Komponente sa slike .....	Strana 570
Rotacioni laser .....	Strana 570
Elementi za prikaz, rotacioni laser .....	Strana 570
Daljinski upravljač .....	Strana 570
Pribor/rezervni delovi .....	Strana 570
Tehnički podaci .....	Strana 571
Montaža .....	Strana 573
Snabdevanje energijom mernog alata .....	Strana 573
Rad sa akumulatorom .....	Strana 573
Prikaz statusa napunjenosti akumulatora .....	Strana 573
Uputstva za optimalno ophodjenje sa akumulatorom .....	Strana 573
Rad sa baterijama .....	Strana 573
Zamena akumulatora/baterije (pogledajte sliku <b>A</b> ) .....	Strana 573
Pokazivač nivoa punjenja .....	Strana 574
Snabdevanje energijom daljinske komande .....	Strana 574
Režim rada .....	Strana 574
Puštanje u rad daljinske komande .....	Strana 574
Puštanje u rad rotacionog lasera .....	Strana 574
Postavljanje alata za merenje .....	Strana 574
Rukovanje mernim alatom .....	Strana 574
Uključivanje/isključivanje .....	Strana 575
Uspostavljanje veze sa daljinskim upravljačem/prijemnikom lasera .....	Strana 575
Daljinsko upravljanje preko <b>Bosch Levelling Remote App</b> .....	Strana 576
Režim mirovanja .....	Strana 576
Blokada tastature .....	Strana 576
Vrste režima rada .....	Strana 577
Poravnanje X i Y-ose .....	Strana 577
Pregled vrsta režima rada .....	Strana 577
Rotacioni rad .....	Strana 577
Linijski režim rada/tačkasti režim rada .....	Strana 577
Okrenite liniju/tačku u okviru nivoa rotacije .....	Strana 577
Okretanje rotacione ravni pri vertikalnoj poziciji .....	Strana 577
Automatska funkcija tačke lemljenja nadole kod vertikalnog položaja .....	Strana 578
Automatsko nivelisanje .....	Strana 578
Pregled .....	Strana 578
Promene položaja .....	Strana 578
Funkcija šok alarma .....	Strana 578
Rad sa nagibom u horizontalnom položaju .....	Strana 579
Memorija nagiba za rad sa nagibom u horizontalnom položaju (GRL 650 CHVG) .....	Strana 579
<b>SlopeProtect</b> .....	Strana 579
Ručni režim rada .....	Strana 579
Ručni režim rada kod horizontalnog položaja .....	Strana 580
Ručni režim rada kod vertikalnog položaja .....	Strana 580
Funkcije .....	Strana 580

Režim rada <b>CenterFind</b> .....	Strana 580
Režim rada <b>CenterLock</b> (GRL 650 CHVG) .....	Strana 580
Delimična projekcija (pogledajte sliku <b>C</b> ) .....	Strana 581
Provera preciznosti nivelisanja mernog alata .....	Strana 581
Uticaji tačnosti .....	Strana 581
Provera preciznosti nivelacije u horizontalnom položaju .....	Strana 581
Provera preciznosti nivelacije u vertikalnom položaju .....	Strana 582
Kalibrisanje mernog alata .....	Strana 582
Kalibracija X i Y-ose .....	Strana 582
Kalibracija Z-ose .....	Strana 583
Uputstva za rad .....	Strana 584
Rad sa laserskom tablicom sa ciljem .....	Strana 584
Rad sa stativom (pribor) .....	Strana 584
Laserske naočari (pribor) .....	Strana 584
Rad sa zidnim držačem i jedinicom za poravnavanje (videti sliku <b>D</b> ) .....	Strana 584
Rad sa mernom letvom (pribor) (pogledajte sliku <b>E</b> ) .....	Strana 585
Radni primeri .....	Strana 585
Prenos/provera visine (pogledajte sliku <b>F</b> ) .....	Strana 585
Tačku lemljenja usmerite nagore paralelno/zabeležite desni ugao (pogledajte sliku <b>G</b> ) .....	Strana 585
Prikaz vertikalne ravni (pogledajte sliku <b>G</b> ) .....	Strana 585
Poravnavanje vertikalne ravni (pogledajte sliku <b>H</b> ) .....	Strana 585
Radovi bez laserskoj prijemnika .....	Strana 585
Rad sa laserskim prijemnikom (pogledajte sliku <b>E</b> ) .....	Strana 585
Radovi u spoljašnjoj oblasti (pogledajte sliku <b>E</b> ) .....	Strana 585
Usmeravanje šalovanja (pogledajte sliku <b>I</b> ) .....	Strana 585
Kontrola nagiba (pogledajte sliku <b>J</b> ) .....	Strana 585
Pregled prikaza statusa .....	Strana 586
Pregled mogućnosti upravljanja funkcijama .....	Strana 587
Uklanjanje smetnje .....	Strana 587
Održavanje i servis .....	Strana 589
Održavanje i čišćenje .....	Strana 589
Servis i saveti za upotrebu .....	Strana 589
Dodatne adrese servisa pogledajte na: .....	Strana 589
Transport .....	Strana 589
Uklanjanje đubreta .....	Strana 589
Samo za EU-zemlje: .....	Strana 589
Akumulatori/baterije: .....	Strana 589



## Srpski

### Sigurnosne napomene za rotacioni laser i daljinski upravljač



Morate da pročitate i uvažite sva uputstva kako biste radili bez opasnosti i bezbedno. Ukoliko ne poštujete postojeća uputstva, može doći do ugrožavanja funkcije

mehanizama za zaštitu. Pločice sa upozorenjem ne smeju da budu neprepoznatljive. **DOBRO SAČUVAJTE OVA UPUTSTVA I PREDAJTE IH ZAJEDNO SA PROIZVODIMA, AKO IH PROSLEDUJETE DALJE.**

- ▶ **Pažnja** - ukoliko primenite drugačije uređaje za rad ili podešavanje, osim ovde navedenih ili sprovedite druge vrste postupaka, to može dovesti do opasnog izlaganja zračenju.
- ▶ Merni alat se isporučuje sa pločicom uz upozorenje za laser (označeno u prikazu mernog alata na grafičkoj stranici).
- ▶ Ukoliko tekst na pločici sa upozorenjem za laser nije na vašem jeziku, prelepite je sa isporučenom nalepnicom na vašem jeziku, pre prvog puštanja u rad.



Ne usmeravajte laserski zrak na osobe ili životinje i ne gledajte u direktan ili reflektovani laserski zrak. Na taj način možete da zaslepite lica, prouzrokuje nezgode ili da oštetite oči.

- ▶ Ako lasersko zračenje dospe u oko, morate svesno da zatvorite oči i da glavu odmah okrenete od zraka.
- ▶ Nemojte da vršite promene na laserskoj opremi. Mogućnosti podešavanja koje su opisane u ovom uputstvu za upotrebu možete slobodno da koristite.
- ▶ Nemojte koristiti laserske naočare (pribor) kao zaštitne naočare. Laserske naočare služe za bolje prepoznavanje laserskog zraka. Međutim, one ne štite od laserskog zračenja.
- ▶ Nemojte koristiti laserske naočare (pribor) kao naočare za sunce ili u saobraćaju. Laserske naočare ne pružaju potpunu UV zaštitu i smanjuju percepciju boja.
- ▶ Proizvode sme da popravlja samo kvalifikovano osoblje i samo sa originalnim rezervnim delovima. Time se obezbeđuje, da sigurnost ostane sačuvana.
- ▶ Ne dozvoljavajte deci da koriste laserski merni alat bez nadzora. Mogli bi nenamerno da zaslepe druge osobe ili sebe.
- ▶ Ne radite u okolini ugroženoj eksplozijom, u kojoj se nalaze zapaljive tečnosti, gasovi ili prašine. Mogu nastati varnice koje bi zapalile prašinu ili isparenja.
- ▶ Za posmatranje izvora zračenja nemojte da upotrebljavate optički sabirne instrumente kao što su dvogled ili lupa. Na taj način možete da oštetite vid.
- ▶ Akumulatore odn. baterije nemojte otvarati. Postoji opasnost od kratkog spoja.

- ▶ Kod oštećenja i nestručne upotrebe akumulatora može doći do isparavanja. Akumulator može da izgori ili da eksplodira. Uzmite svež vazduh i potražite lekara ako dođe do tegoba. Para može nadražiti disajne puteve.
- ▶ Kod pogrešne primene ili oštećenja akumulatora može doći do curenja zapaljive tečnosti iz akumulatora. Izbegavajte kontakt sa njom. Kod slučajnog kontakta isperite vodom. Ako tečnost dospe u oči, dodatno potražite i lekarsku pomoć. Tečnost koja curi iz akumulatora može da izazove nadražaje kože ili opekotine.
- ▶ Baterija može da se ošteti oštrim predmetima, kao npr. ekserima ili odvijačima zavrtnjeva ili usled dejstva neke spoljne sile. Može da dođe do internog kratkog spoja i akumulatorska baterija može da izgori, dimi, eksplodira ili da se pregreje.
- ▶ Držite nekorišćeni bateriju dalje od kancelarijskih spajalica, novčića, ključeva, ekspera, zavrtnja ili drugih malih metalnih predmeta, koji mogu prouzrokovati premošćavanje kontakata. Kratak spoj između kontakata baterije može imati za posledicu opekotine ili vatru.
- ▶ Koristite Bosch akumulator samo sa proizvodima ovog proizvođača. Samo tako se akumulator štiti od opasnog preopterećenja.
- ▶ Punite akumulatore samo punjačima koje preporučuje proizvođač. Ukoliko punjač koji je prikladan za jedan tip akumulatora, koristite sa akumulatorima drugog tipa, postoji opasnost od požara.



Zaštitite akumulatore od izvora toplote, npr. od trajnog sunčevog zračenja, vatre, prijavštine, vode i vlage. Postoji opasnost od eksplozije i kratkog spoja.

Magnetni pribor ne približavajte implantatima i drugim medicinskim uređajima, kao što su pejsmejkeri ili insulinske pumpe. Zbog magneta u priboru obrazuje se polje koje može da ugrozi funkciju implantata ili medicinskih uređaja.

- ▶ Magnetni pribor držite daleko od magnetnih nosača podataka i uređaja osetljivih na magnete. Zbog dejstva magneta iz pribora može da dođe do ireverzibilnog gubitka podataka.
- ▶ Oprez! Ako upotrebljavate merni alat sa Bluetooth® funkcijom, može da nastupi smetnja za druge uređaje i postrojenja, avione i medicinske uređaje (npr. pejsmejker za srce, slušne aparate). Takođe nije sasvim isključen negativan uticaj na ljude i životinje u neposrednoj blizini. Merni alat sa Bluetooth® funkcijom nemojte da upotrebljavate u blizini medicinskih uređaja, pumpi za točenje goriva, hemijskih postrojenja, zona sa opasnošću od eksplozije i minskih polja. Merni alat sa Bluetooth® funkcijom nemojte da upotrebljavate u avionima. Izbegavajte rad u direktnoj blizini tela tokom dužeg vremenskog perioda.

**Naziv Bluetooth® kao i zaštitni znak (logo) su registrovane robne marke i vlasništvo kompanije Bluetooth SIG, Inc. Za svaku upotrebu ovog naziva/ zaštitnog znaka Robert Bosch Power Tools GmbH posедуje licencu.**

## Opis proizvoda i primene

Vodite računa o slikama u prednjem delu uputstva za rad.

### Predviđena upotreba

#### Rotacioni laser

Merni alat je predviđen za utvrđivanje i proveru tačnih horizontalnih visinskih tačaka, vertikalnih linija, pravih linija i visinskih tačaka.

Merni alat je pogodan za upotrebu u spoljnom i unutrašnjem području.

#### Daljinski upravljač

Daljinski upravljač je predviđen za upravljanje **Bosch** rotacionim laserima putem Bluetooth®-a.

Daljinski upravljač je predviđen za upotrebu u zatvorenim prostorijama kao i na otvorenom.

### Komponente sa slike

Numerisanje komponenti sa slika odnosi se na prikaze mernog alata i daljinskog upravljača na grafičkim stranama.

#### Rotacioni laser

- (1) Poklopac pregrade za bateriju
- (2) Blokada poklopca pregrade za baterije
- (3) Taster za nagib nadole ▼/Taster okrenite u smeru kretanja kazaljke na satu ↻
- (4) Taster za nagib nagore ▲/Taster okrenite suprotno od smera kretanja kazaljke na satu ↺
- (5) Taster za linijski režim rada
- (6) Taster za rotacioni režim rada
- (7) Taster Bluetooth®
- (8) Promenljivi laserski zrak
- (9) Izlazni otvor laserskog zraka
- (10) Tačka lemljenja nagore<sup>a)</sup>
- (11) Taster za uključivanje/isključivanje
- (12) Prikaz statusa
- (13) Taster za ručni režim rada
- (14) Taster za podešavanje nagiba
- (15) Displej
- (16) Zarez za poravnanje
- (17) Hvataljka za nošenje
- (18) Prijemnica za stativ 5/8" (horizontalna)
- (19) Pločica sa upozorenjem za laser
- (20) Prijemnica za stativ 5/8" (vertikalna)
- (21) Serijski broj
- (22) Adapter za bateriju

(23) Taster za otključavanje adaptera za akumulator/ baterije

(24) Akumulator<sup>b)</sup>

- a) U vertikalnom pogonu važi tačka lemljenja nagore kao referentna tačka za 90°.
- b) **Prikazani ili opisani pribor ne spada u standardno pakovanje. Kompletni pribor možete da nadete u našem programu pribora.**

#### Elementi za prikaz, rotacioni laser

- (a) Prikaz režima rada lasera
- (b) Prikaz veze preko Bluetooth®
- (c) Prikaz funkcije šok alarma
- (d) Pokazivač statusa napunjenosti akumulatora/ baterija
- (e) Prikaz funkcije tačke lemljenja nadole
- (f) Prikaz nagibnog ugla X-ose
- (g) Prikaz nagibnog ugla Y-ose
- (h) Prikaz brzine rotiranja
- (i) Softkey simboli

#### Daljinski upravljač

- (25) Taster funkcije tačke lemljenja nadole
- (26) Taster za rotacioni režim rada
- (27) Taster za režim mirovanja
- (28) Taster za linijski režim rada
- (29) Taster za okretanje suprotno od smera kretanja kazaljke na satu
- (30) Taster za nagib nagore
- (31) Taster za podešavanje nagiba
- (32) Prikaz odašiljanja signala
- (33) Prikaz statusa X-ose
- (34) Prikaz statusa Y-ose
- (35) Taster za nagib nadole
- (36) Taster za okretanje u smeru kretanja kazaljke na satu
- (37) Blokada poklopca pregrade za baterije
- (38) Serijski broj
- (39) Poklopac pregrade za bateriju
- (40) Daljinski upravljač<sup>a)</sup>

- a) **Prikazani ili opisani pribor ne spada u standardno pakovanje. Kompletni pribor možete da nadete u našem programu pribora.**

#### Pribor/rezervni delovi

- (41) Prijemnik lasera<sup>a)</sup>
- (42) Merna letva<sup>a)</sup>
- (43) Stativ<sup>a)</sup>
- (44) Zidni držač/jedinica za poravnavanje<sup>a)</sup>
- (45) Otvori za pričvršćivanje zidnog držača<sup>a)</sup>
- (46) Pritisni taster za grubo podešavanje zidnog držača<sup>a)</sup>
- (47) Zavrtnaj za fino podešavanje zidnog držača<sup>a)</sup>
- (48) Zavrtnaj 5/8" zidnog držača<sup>a)</sup>

- (49) Magnet<sup>a)</sup>
- (50) Naočare za laser<sup>a)</sup>
- (51) Ploča za ciljanje laserom<sup>a)</sup>
- (52) Traka<sup>a)</sup>

**(53) Kofer<sup>a)</sup>**

- a) **Prikazani ili opisani pribor ne spada u standardno pakovanje. Kompletni pribor možete da nadete u našem programu pribora.**

**Tehnički podaci**

Rotacioni laser	GRL 600 CHV	GRL 650 CHVG
Broj artikla	<b>3 601 K61 F..</b>	<b>3 601 K61 V..</b>
Radno područje (radijus)		
– Bez laserskog prijemnika maks. <sup>A)</sup>	30 m	35 m
– Sa laserskim prijemnikom maks.	300 m	325 m
Preciznost nivelisanja na rastojanju od 30 m <sup>B)(C)</sup>		
– Horizontalno	±1,5 mm	±1,5 mm
– Vertikalno	±3 mm	±3 mm
Područje samonivelisanja	±8,5 % (±5°)	±8,5 % (±5°)
Vreme nivelisanja (pri nagibu od maks. 3 %)	30 s	30 s
Brzina rotiranja	150/300/600 min <sup>-1</sup>	150/300/600 min <sup>-1</sup>
Jednoosni/dvoosni režim rada za nagib	±8,5 %	±8,5 %
Preciznost režima rada za nagib <sup>B)(D)</sup>	±0,2 %	±0,2 %
Maks. radna visina iznad referentne visine	2000 m	2000 m
Maks. relativna vlažnost vazduha	90 %	90 %
Stepen zaprljanosti prema standardu IEC 61010-1	2 <sup>E)</sup>	2 <sup>E)</sup>
Klasa lasera	2	2
Tip lasera	630–650 nm, < 1 mW	500–540 nm, < 1 mW
Divergencija	< 1,5 mrad (pun ugao)	< 1,5 mrad (pun ugao)
Preporučeni laserski prijemnik	LR 60	LR 65 G
Prijemnica za stativ (horizontalna/vertikalna)	5/8"	5/8"
Snabdevanje mernog alata energijom		
– Akumulator (litijum-jonski)	18 V	18 V
– Baterije (alkalna mangan) (sa adapterom za baterije)	4 × 1,5 V LR20 (D)	4 × 1,5 V LR20 (D)
Trajanje u režimu rada otpr.		
– Sa akumulatorom (4 Ah)	60 h	50 h
– Sa baterijama	70 h	60 h
<i>Bluetooth</i> <sup>®</sup> merni alat		
– Klasa	1	1
– Kompatibilnost <sup>F)</sup>	<i>Bluetooth</i> <sup>®</sup> 5.0/4.X (Low Energy)	<i>Bluetooth</i> <sup>®</sup> 5.0/4.X (Low Energy)
– Maks. domet signala <sup>G)</sup>	100 m	100 m
– Opseg radne frekvencije	2402–2480 MHz	2402–2480 MHz
– Maksimalna snaga slanja	6,3 mW	6,3 mW
<i>Bluetooth</i> <sup>®</sup> pametni telefon		
– Kompatibilnost <sup>F)</sup>	<i>Bluetooth</i> <sup>®</sup> 5.0/4.X (Low Energy)	<i>Bluetooth</i> <sup>®</sup> 5.0/4.X (Low Energy)
– Operativni sistem <sup>H)</sup>	Android 6 (i viši) iOS 11 (i viši)	Android 6 (i viši) iOS 11 (i viši)
Težina u skladu sa EPTA-Procedure 01:2014		

Rotacioni laser	GRL 600 CHV	GRL 650 CHVG
– Sa akumulatomom <sup>1)</sup>	4,2–4,8 kg	4,2–4,8 kg
– Sa baterijama	4,6 kg	4,6 kg
Dimenzije (dužina × širina × visina)	327 × 188 × 278 mm	327 × 188 × 278 mm
Vrsta zaštite	IP 68	IP 68
Visina testa prevrtanja <sup>2)</sup>	2 m	2 m
Preporučena temperatura okruženja prilikom punjenja	0 °C ... +35 °C	0 °C ... +35 °C
Dozvoljena temperatura okruženja		
– Prilikom rada	–10 °C ... +50 °C	–10 °C ... +50 °C
– Prilikom skladištenja	–20 °C ... +50 °C	–20 °C ... +50 °C
Preporučeni akumulatori	GBA 18V... ProCORE18V 4,0 Ah/8,0 Ah	GBA 18V... ProCORE18V 4,0 Ah/8,0 Ah
Preporučeni punjači	GAL 18... GAX 18... GAL 36...	GAL 18... GAX 18... GAL 36...

- A) Radno područje može da se smanji zbog nepovoljnih okolnih uslova (npr. direktnog sunčevog zračenja).
- B) na 20 °C
- C) duž osa
- D) Kod maksimalnog nagiba od ±8,5% maksimalno odstupanje iznosi ±0,2%.
- E) Pojavljuje se neprovodljiva zaprljanost, pri čemu se očekuje privremena provodljivost prouzrokovana rošenjem.
- F) Kod *Bluetooth*<sup>®</sup> Low Energy uređaja u zavisnosti od modela i operativnog sistema uspostavljanje veze može da bude onemogućeno. *Bluetooth*<sup>®</sup> uređaji moraju da podržavaju SPP profil.
- G) Opseg može veoma varirati, u zavisnosti od spoljašnjih uslova, uključujući i upotrebljeni prijemnik. Unutar zatvorenih prostorija i kroz metalne prepreke (npr. zidove, police, kofere i sl.) opseg dopiranja *Bluetooth*<sup>®</sup> signala može biti znatno manji.
- H) U zavisnosti od ažuriranja **Bosch Levelling Remote App**, eventualno je potrebna novija verzija operativnog sistema.
- I) zavisi od upotrebljene akumulatorske baterije
- J) Merni alat, koji je montiran u horizontalnom položaju na stativu, se prevrće na ravnoj betonskoj podlozi.
- Za jasnu identifikaciju vašeg mernog uređaja služi broj artikla (21) na pločici sa tipom.

Daljinski upravljač	RC 6
Broj artikla	<b>3 601 K69 R..</b>
Radno područje (radijus) maks.	100 m
Radna temperatura	–10 °C ... +50 °C
Temperatura skladišta	–20 °C ... +70 °C
Maks. radna visina iznad referentne visine	2000 m
Maks. relativna vlažnost vazduha	90 %
Stepen zaprljanosti prema standardu IEC 61010-1	2 <sup>A)</sup>
<i>Bluetooth</i> <sup>®</sup> daljinski upravljač	
– Klasa	1
– Kompatibilnost <sup>B)</sup>	<i>Bluetooth</i> <sup>®</sup> 5.0/4.X (Low Energy)
– Maks. domet signala <sup>C)</sup>	100 m
– Opseg radne frekvencije	2402–2480 MHz
– Maksimalna snaga slanja	6,3 mW
Baterije	2 × 1,5 V LR6 (AA)
Težina u skladu sa EPTA-Procedure 01:2014	0,17 kg
Dimenzije (dužina × širina × visina)	122 × 59 × 27 mm

**Daljinski upravljač**

RC 6

Vrsta zaštite

IP 54

- A) Pojavljuje se neprovdjiva zaprljanost, pri čemu se očekuje privremena provodljivost prouzrokovana rošenjem.
- B) Kod Bluetooth® Low Energy uređaja u zavisnosti od modela i operativnog sistema uspostavljanje veze može da bude onemogućeno. Bluetooth® uređaji moraju da podržavaju SPP profil.
- C) Opseg može veoma varirati, u zavisnosti od spoljašnjih uslova, uključujući i upotrebljeni prijemnik. Unutar zatvorenih prostorija i kroz metalne prepreke (npr. zidove, police, koferi i sl.) opseg dopiranja Bluetooth® signala može biti znatno manji.

## Montaža

### Snabdevanje energijom mernog alata

Merni alat može da radi ili sa baterijama uobičajenim u trgovini ili sa Bosch litijum-jonskim akumulatorom. Nemojte da upotrebljavate uobičajene akumulatore (npr. niki-metal-hidridne).

#### Rad sa akumulatorom

- **Koristite samo punjače koji su navedeni u tehničkim podacima.** Samo ovi punjači su usaglašeni sa litijum-jonskim akumulatorom koji se koristi u Vašem mernom alatu.

**Napomena:** Upotreba akumulatora koji nisu namenjeni za merni alat može da dovede do pogrešnih funkcija ili do oštećenja mernog alata.

**Napomena:** Akumulator se isporučuje delimično napunjen. Da bi osigurali punu snagu akumulatora, napunite ga pre prve upotrebe u punjaču.

Litijum-jonski akumulator može da se puni u svako doba, a da mu se ne skraćuje vek trajanja. Prekidanje punjenja ne šteti akumulatoru.

Litijum-jonski akumulator je zaštićen od prevelikog pražnjenja zahvaljujući funkciji „Electronic Cell Protection (ECP)“. Kod ispražnjenog akumulatora se isključuje merni alat putem zaštitne veze.

- **Nemojte ponovo uključivati merni alat, nakon što ga je isključilo zaštitno isključivanje.** Akumulator se može oštetiti.

#### Prikaz statusa napunjenosti akumulatora

Ako se akumulator izvadi iz mernog alata, stanje punjenja može da se prikaže zelenim LED sijalicama indikatora pokazivača nivoa punjenja na akumulatoru.

Pritisnite taster za prikaz statusa napunjenosti  ili  da bi bio prikazan status napunjenosti.

Ukoliko nakon pritiskanja tastera za prikaz statusa napunjenosti ne svetli nijedan LED indikator, znači da je akumulator neispravan i da mora biti zamenjen.

#### Tip akumulatora GBA 18V...



LED indikatori	Kapacitet
Trajno svetlo 3× zeleno	60–100 %
Trajno svetlo 2× zeleno	30–60 %
Trajno svetlo 1× zeleno	5–30 %

LED indikatori	Kapacitet
Trepćuće svetlo 1× zeleno	0–5 %

#### Tip akumulatora ProCORE18V...



LED indikatori	Kapacitet
Trajno svetlo 5× zeleno	80–100 %
Trajno svetlo 4× zeleno	60–80 %
Trajno svetlo 3× zeleno	40–60 %
Trajno svetlo 2× zeleno	20–40 %
Trajno svetlo 1× zeleno	5–20 %
Trepćuće svetlo 1× zeleno	0–5 %

#### Uputstva za optimalno ophodjenje sa akumulatorom

Zaštitite akumulator od vlade i vode.

Lagerujte akumulator samo u području temperature od –20 °C do 50 °C. Ne ostavljajte akumulator leti npr. u autu.

Čistite povremeno proreze za ventilaciju akumulatora sa mekom, čistom i suvom četkicom.

Bitno skraćeno vreme rada posle punjenja pokazuje da je akumulator istrošen i da se mora zameniti.

Obratite pažnju na uputstva za uklanjanje otpada.

#### Rad sa baterijama

Za režim rada mernog alata preporučuje se upotreba alkalno-manganskih baterija.

Stavite baterije u adapter za bateriju (22). Pri tome pazite na to da polovi budu u skladu sa prikazom na adapteru za bateriju.

- **Adapter za baterije je namenjen isključivo za upotrebu u za to predviđenim Bosch mernim alatima i ne sme da se upotrebljava sa električnim alatima.**

Sve baterije uvek zamenite istovremeno. Upotrebljavajte samo baterije nekog proizvođača i sa istim kapacitetom.

- **Iz alata za merenje izvadite baterije, ako ga ne koristite duže vreme.** U slučaju dužeg skladištenja, baterije u mernom alatu bi mogle da korodiraju i da se isprazne same od sebe.

#### Zamena akumulatora/baterije (pogledajte sliku A)

Radi zamene akumulatora/baterije gurnite blokadu (2) poklopca pregrade za bateriju u položaj  i otklopite poklopac pregrade za bateriju (1).

Gurajte ili napunjen akumulator (24) ili adapter za baterije (22) sa stavljenim baterijama u pregradu za bateriju, sve dok čujno ne ulegne.





Za vađenje akumulatora (24) odn. adaptera za baterije (22) pritisnite tastere za otključavanje (23) i izvucite akumulator odn. adapter za bateriju iz pregrade za bateriju.

**Ne upotrebljavajte pritom silu.**

Zatvorite poklopac pregrade za bateriju (1) i pomerite blokadu (2) u položaj .

### Pokazivač nivoa punjenja

Prikaz stanja napunjenosti (d) na displeju prikazuje napunjenost akumulatora odnosno baterija:

Prikaz	Kapacitet
	60–100 %
	30–60 %
	5–30 %
	0–5 %



Ako su akumulator odn. baterije prazni, na nekoliko sekundi će se prikazati poruka upozorenja i prikaz statusa (12) će ubrzano treperiti u crvenoj boji. Zatim se merni alat isključuje.

### Snabdevanje energijom daljinske komande

Za režim rada sa daljinskim upravljačem preporučuje se upotreba alkalno-manganskih baterija.

Okrenite blokadu (37) poklopca pregrade za bateriju (npr. pomoću novčića) u položaj . Otklopite poklopac pregrade za baterije (39) i ubacite baterije.

Pri tome pazite na to da polovi budu u skladu sa prikazom na unutrašnjoj strani pregrade baterije.

Zatvorite poklopac pregrade za bateriju (39) i okrenite blokadu (37) poklopca pregrade za bateriju u položaj .

► **Izvadite baterije iz daljinskog upravljača, ako ga ne koristite duže vreme.** U slučaju dužeg stajanja u daljinskom upravljaču, baterije bi mogle da korodiraju i da se isprazne same od sebe.

**Napomena:** Funkcija *Bluetooth®* ostaje aktivna, sve dok ima baterija u daljinskom upravljaču. Da bi se sprečila potrošnja energije ovom funkcijom, možete da izvadite baterije.

### Režim rada

- **Zaštite merni alat i daljinski upravljač od vlage i direktnog sunčevog zračenja.**
- **Merni alat i daljinski upravljač nemojte da izlažete ekstremnim temperaturama ili promenama temperature.** Nemojte ih predugo ostavljati npr. u automobilu. Merni alat i daljinski upravljač u slučaju velikih kolebanja temperature najpre ostavite da se temperuju, pre nego što ih pustite u rad. Pre daljih radova sa mernim alatom uvek izvršite proveru preciznosti (videti

„Provera preciznosti nivelisanja mernog alata“, Strana 581).

Kod ekstremnih temperatura ili kolebanja temperatura može da se ugrozi preciznost mernog alata.

#### ► Izbegavajte nagle udare ili padove mernog alata.

Nakon jakih spoljašnjih uticaja na merni alat, pre nastavka rada bi trebalo uvek da uradite proveru preciznosti (videti „Provera preciznosti nivelisanja mernog alata“, Strana 581).

### Puštanje u rad daljinske komande

Dokle god su baterije upotrebene sa dovoljnim naponom, ostaje daljinska komanda spremna za rad.

Da biste aktivirali daljinsko upravljanje, pritisnite bilo koji taster na daljinskom upravljaču. Status osa na rotacionom laseru se učitava i prikazuje se u prikazima statusa (33) i (34) na daljinskom upravljaču.

Sve dok prikazi satatusa svetle, pri svakom sledećem pritiskanju tastera na daljinskom upravljaču menja se odgovarajuće podešavanje na rotacionom laseru. Svetlo na prikazu odašiljanja signala (32) na daljinskom upravljaču pokazuje da se signal emituje.

Da bi se štedela energija, daljinski upravljač se deaktivira nakon kraćeg vremena i prikazi statusa (33) i (34) se ponovo gase.

Uključivanje-isključivanje mernog alata nije moguće sa daljinskom komandom.

### Puštanje u rad rotacionog lasera

- **Obezbedite da u radnom području nema prepreka, koje bi mogle da reflektuju ili onemogućavaju laserski zrak. Ne prekrivajte npr. površine sa odrazom kao u ogledalu ili koje su sjajne. Ne vršite merenje kroz staklene površine ili slične materijale.** Usled reflektujućeg ili onemogućavajućeg laserskog zraka može doći do pogrešnih rezultata merenja.

#### Postavljanje alata za merenje

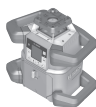

Horizontalan položaj



Vertikalni položaj

Postavite merni alat na čvrstu podlogu u horizontalnom ili vertikalnom položaju, montirajte ga na stativ (43) ili na zidni držač (44) sa jedinicom za poravnavanje.

Na osnovu visoke tačnosti nivelisanja reaguje merni alat veoma osetljivo na potrebe i promene položaja. Pazite stoga na stabilnu poziciju mernog alata, da bi izbegli prekinde u radu usled dodatnih nivelisanja.

#### Rukovanje mernim alatom

Glavnim funkcijama mernog alata se upravlja preko tastera na mernom alatu, kao i preko daljinskog upravljača (40). Ostale funkcije su dostupne preko daljinskog

upravljača (40), prijemnika lasera (41) ili preko **Bosch Levelling Remote App** (videti „Pregled mogućnosti upravljanja funkcijama“, Strana 587).

Za prikaz na displeju (15) mernog alata važi:

- Prvim pritiskom funkcijskog tastera (npr. tastera za linijski režim rada (5)) će se prikazati trenutna podešavanja funkcije. Pri sledećem pritisku funkcijskog tastera se menjaju podešavanja.
- U donjoj oblasti displeja se u različitim menijima prikazuju Softkey simboli (i). Pomoću pripadajućih funkcijskih tastera raspoređenih oko displeja (Softkeys) mogu da se izvršavaju funkcije prikazane pomoću simbola (i) (videti sliku B). Simboli prikazuju – u zavisnosti od pripadajućeg menija – funkcijske tastere koji mogu da se koriste (npr. u meniju za rotacioni rad taster za rotacioni rad (6)) ili dodatne funkcije kao što su dalje (⇒), nazad (⇐) ili potvrda (↵).
- Preko Softkey simbola (i) se takođe može videti da li tasteri za nagib nadole/Taster okrenite u smeru kretanja kazaljke na satu (3) kao i taster za nagib nagore/Taster okrenite suprotno od smera kretanja kazaljke na satu (4) u aktuelnom meniju služe za nagib nadole (▼) odn. za nagib nagore (▲) ili za okretanje u smeru kretanja kazaljke na satu (↻) odn. suprotno od smera kretanja kazaljke na satu (↺).
- 5 s nakon poslednjeg pritiska tastera, prikaz se automatski vraća na početni ekran.
- Pri svakom pritisku tastera odn. svakom signalu koji dođe do mernog alata, displej (15) će se osvetliti. Osvetljenje se gasi otprilike 1 min nakon poslednjeg pritiska tastera.

Nagib odn. okretanje u različitim funkcijama može da se ubrza, ako se pritisne odgovarajući taster za nagib odn. obrtni taster na mernom alatu odn. ako se duže drži pritisnut daljinski upravljač.

Prilikom isključivanja mernog alata će se sve funkcije resetovati na standardno podešavanje.

### Uključivanje/isključivanje

**Napomena:** Nakon prvog puštanja u rad kao i pre daljih radova sa mernim alatom izvršite proveru preciznosti (videti „Provera preciznosti nivelisanja mernog alata“, Strana 581).

Za **uključivanje** mernog alata pritisnite taster za uključivanje/isključivanje (11). Pojavljuje se početna sekvenca na nekoliko sekundi, a zatim i početni ekran. Merni alat emituje varijabilni laserski zrak (8) kao i tačku lemljenja nagore (10) iz izlaznih otvora (9).

- **Ne usmeravajte laserski zrak na osobe ili životinje i ne gledajte u laserski zrak čak ni sa daljeg odstojanja.**



Nivelisanje počinje automatski i prikazuje se pomoću treptućeg simbola za nivelisanje na displeju, treptućih laserskih zrakova i zelenog treptućeg prikaza statusa (12) (videti „Automatsko nivelisanje“, Strana 578).

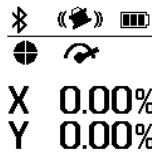

Nakon uspešnog nivelisanja se pojavljuje početni ekran, laserski zraci svetle konstantno, počinje rotacija i prikaz statusa (12) svetli u zelenoj boji.

- **Uključeni merni alat nikad ne ostavljajte bez nadzora i isključite ga nakon korišćenja.** Laserski zrak bi mogao da zaslepi druge osobe.



Za **isključivanje** mernog alata taster za uključivanje/isključivanje (11) držite pritisnutim sve dok se na displeju ne pojavi simbol za isključivanje.



Ako se prekorači najveća dozvoljena radna temperatura od 50 °C, na nekoliko sekundi će se prikazati poruka upozorenja i prikaz statusa (12) će ubrzano treperiti u crvenoj boji.

Zatim će se merni alat isključiti radi zaštite laserske diode. Posle hlađenja je merni alat ponovo spreman za rad i može se ponovo uključiti.

### Uspostavljanje veze sa daljinskim upravljačem/prijemnikom lasera

U stanju prilikom isporuke su merni alat i daljinski upravljač (40) kao i isporučeni prijemnik lasera (41) već povezani preko *Bluetooth®* veze.



Za povezivanje daljinskog upravljača, držite taster *Bluetooth®* (7) pritisnutim, sve dok se na displeju na pojavi simbol za uspostavljanje veze sa daljinskim upravljačem/prijemnikom lasera.

Za uspostavljanje veze sa daljinskim upravljačem, pritisnite istovremeno taster za okretanje suprotno od smera kretanja kazaljke na satu (29) i taster za okretanje u smeru kretanja kazaljke na satu (36) na daljinskom upravljaču dok prikazi statusa (33) i (34) ne počnu da trepere. Dok se uspostavlja veza sa daljinskim upravljačem, prikazi statusa na daljinskom upravljaču naizmenično trepere u zelenoj boji.

Za uspostavljanje veze sa prijemnikom lasera istovremeno držite pritisnute tastere za X-osu i Y-osu na prijemniku lasera sve dok se u poruka o uspostavljanju veze ne pojavi na displeju prijemnika lasera. Pri tome obratite pažnju na uputstvo za upotrebu prijemnika lasera.





Uspešno uspostavljanje veze sa daljinskim upravljačem odn. sa prijemnikom lasera će se potvrditi na displeju.

Kod uspešnog uspostavljanja veze sa daljinskim upravljačem, prikazi statusa **(33)** i **(34)** na daljinskom upravljaču oko 3 s svetle u zelenoj boji.



Ako nije mogla da se uspostavi veza, na displeju će se pojaviti poruka o grešci.

Kod neuspešnog uspostavljanja veze

sa daljinskim upravljačem, prikazi statusa **(33)** i **(34)** na daljinskom upravljaču oko 3 s svetle u crvenoj boji.

2 prijemnika lasera mogu istovremeno da budu povezana sa mernim alatom i da rade sa mernim alatom.

Ako se poveže još daljinskih upravljača ili prijemnika lasera, obrisaće se najstarija veza.

#### Daljinsko upravljanje preko Bosch Levelling Remote App

Merni alat je opremljen *Bluetooth*<sup>®</sup> modulom, koji pomoću radio-tehnike dozvoljava daljinsko upravljanje preko pametnog telefona sa *Bluetooth*<sup>®</sup> interfejsom.

Za korišćenje ove funkcije je potrebna aplikacija (App) „**Bosch Levelling Remote App**“. U zavisnosti od krajnjeg uređaja možete da je preuzmete u odgovarajućem App Store-u (Apple App Store, Google Play Store).

Informacije za sistemski preduslov koji je potreban za povezivanje preko *Bluetooth*<sup>®</sup>-a, pronaći ćete na Bosch internet stranici pod [www.bosch-pt.com](http://www.bosch-pt.com).

Prilikom prenosa podataka preko *Bluetooth*<sup>®</sup> veze zbog loših uslova prijema može doći do vremenskog kašnjenja između mobilnog krajnjeg uređaja i mernog alata.

Funkcija *Bluetooth*<sup>®</sup> je standardno uključena.

Za isključivanje *Bluetooth*<sup>®</sup> veze za daljinsko upravljanje preko aplikacije, pritisnite kratko taster *Bluetooth*<sup>®</sup> **(7)**. Na početnom ekranu se pojavljuje prikaz veze preko *Bluetooth*<sup>®</sup> **(b)**.

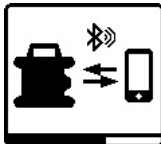

Za uključivanje *Bluetooth*<sup>®</sup> veze za daljinsko upravljanje preko aplikacije, ponovo pritisnite kratko taster *Bluetooth*<sup>®</sup> **(7)**. Simbol za uspostavljanje veze sa pametnim telefonom se pojavljuje na displeju. Uverite se da je na vašem mobilnom

krajnjem uređaju aktiviran interfejs za *Bluetooth*<sup>®</sup>.

Uspešno uspostavljanje veze će se potvrditi na displeju. Na početnom ekranu se postojeća veza vidi na prikazu veze preko *Bluetooth*<sup>®</sup> **(b)**.

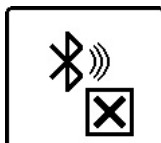
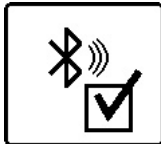

Ako nije mogla da se uspostavi veza, na displeju će se pojaviti poruka o grešci.

Posle starta Bosch aplikacije uspostavlja se veza između mobilnog finalnog uređaja i mernog alata. Ako ste pronašli više aktivnih mernih alata, izaberite odgovarajući merni alat. Ako ste pronašli samo aktivan merni alat, manifestuje se automatsko uspostavljanje veze.

*Bluetooth*<sup>®</sup> veza može da bude prekinuta zbog prevelikog razmaka ili zbog prepreka između mernog alata i mobilnog finalnog uređaja kao i zbog ometajućih elektromagnetnih izvora. U tom slučaju se automatski pokreće novo uspostavljanje veze.

#### Režim mirovanja

U pauzama od rada možete da prebacite merni alat u režim mirovanja. Pri tome se memorišu sva podešavanja.



Za **uključivanje** režima mirovanja pritisnite kratko taster za uključivanje/isključivanje **(11)**. U sledećem meniju pritisnite taster za uključivanje/isključivanje **(11)**, sve dok se ne izabere režim mirovanja. Svoj izbor potvrdite sa **OK**, pritiskom tastera za podešavanje nagiba **(14)**.

Alternativno režim mirovanja možete da uključite pritiskom tastera za režim mirovanja **(27)** na daljinskom upravljaču.



Kada je uključen režim mirovanja, na displeju se pojavljuje simbol za režim mirovanja. Prikaz statusa **(12)** polako treperi u zelenoj boji. Funkcija šok alarma ostaje aktivirana, sva podešavanja se memorišu.

Za **isključivanje** režima mirovanja kratko pritisnite taster za uključivanje/isključivanje **(11)** na mernom alatu ili taster za režim mirovanja **(27)** na daljinskom upravljaču.

Merni alat možete da isključite i tokom režima mirovanja. U tu svrhu, taster za uključivanje/isključivanje **(11)** držite pritisnutim sve dok se na displeju ne pojavi simbol za isključivanje. Svi drugi tasteri na mernom alatu i daljinski upravljač su deaktivirani.

Uključivanje i isključivanje režima mirovanja je moguće i preko **Bosch Levelling Remote App**.

#### Blokada tastature



Tastatura mernog alata i daljinskog upravljača može preko **Bosch Levelling Remote App** da se blokira. Na displeju mernog alata se pojavljuje simbol blokade tastature.

Blokada tastature može da se isključi na sledeći način:

- preko **Bosch Levelling Remote App**,

- uključivanjem i isključivanjem mernog alata preko tastera za uključivanje/isključivanje **(11)**,
- ili istovremenim pritiskanjem tastera **▲/↻ (4)** i **▼/⊗ (3)** na mernom alatu.

## Vrste režima rada

### Poravnanje X i Y-ose

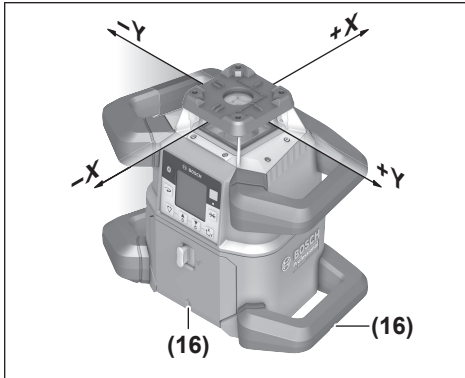

Poravnanje X i Y-ose je označeno preko rotacione glave na kućištu. Oznake se nalaze tačno preko proreza za poravnanje **(16)** na donjoj ivici kućišta kao i na donjoj ručici. Pomoću proreza za poravnanje možete da usmerite merni alat duž osa.

### Pregled vrsta režima rada

Sve 3 vrste režima rada su moguće u horizontalnom i vertikalnom položaju mernog alata.



#### Rotacioni režim rada

Rotacioni režim rada se preporučuje posebno kod upotrebe prijemnika lasera. Možete birati između raznih brzina rotacije.

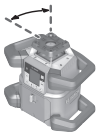

#### Linijski režim rada

U ovom režimu rada se promenljivi laserski zrak kreće u ograničenom uglu otvaranja. Na taj način se povećava vidljivost laserskog zraka naspram rotacionog režima rada. Možete birati između raznih uglova otvaranja.

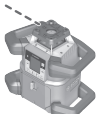

#### Tačkasti režim rada

U ovom režimu rada se postiže najbolja vidljivost promenljivog laserskog zraka. On služi npr. za jednostavan prenos visina ili za proveru pomeranja.

Linijski i tačkasti režim rada nisu pogodni za upotrebu sa laserskim prijemnikom **(41)**.

### Rotacioni rad

Posle svakog uključivanja, merni alat se nalazi u rotacionom radu sa standardnom brzinom rotacije **(600 min<sup>-1</sup>)**.

Za promenu sa linijskog režima rada na rotacioni rad, pritisnite taster za rotacioni rad **(6)** ili taster za rotacioni rad **(26)** na daljinskom upravljaču.

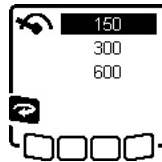

Za promenu brzine rotacije, pritisnite taster za rotacioni rad **(6)** ili taster za rotacioni rad **(26)** na daljinskom upravljaču, sve dok se željena brzina ne prikaže na displeju.

Na početnom ekranu se podešena brzina vidi na prikazu brzine rotacije **(h)**.

Pri radu sa laserskim prijemnikom trebali bi izabrati najveću rotacionu brzinu. Pri radovima bez laserskog prijemnika, radi bolje vidljivosti laserskog zraka smanjite brzinu rotacije i koristite laserske naočare **(50)**.

### Linijski režim rada/tačkasti režim rada

Za promenu na linijski režim rada odn. tačkasti režim rada, pritisnite taster za linijski režim rada **(5)** ili taster za linijski režim rada **(28)** na daljinskom upravljaču.

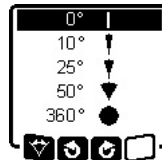

Za promenu ugla otvaranja, pritisnite taster za linijski režim rada **(5)** ili taster za linijski režim rada **(28)** na daljinskom upravljaču, sve dok se željeni režim rada ne prikaže na displeju. Ugao otvaranja se postepeno smanjuje pri svakom pritisku, dok se ne postigne tačkasti režim rada.

Na 360° merni alat je ponovo u režimu rotacije, brzina rotacije je poslednja podešena brzina.

**Napomena:** Zbog nosivosti, laser može malo da se zaljulja izvan krajnje tačke linije lasera.

### Okrenite liniju/tačku u okviru nivoa rotacije

Kod linijskog i tačkastog režima rada, lasersku liniju odn. tačku lasera možete da postavite u okviru nivoa rotacije lasera. Okretanje je moguće za 360°.

Za okretanje **suprotno od pravca kazaljke na satu** pritisnite taster **↻ (4)** na mernom alatu ili taster za okretanje suprotno od pravca kazaljke na satu **(29)** na daljinskom upravljaču.

Za okretanje **u pravcu kretanja kazaljke na satu** pritisnite taster **⊗ (3)** na mernom alatu ili taster za okretanje u pravcu kretanja kazaljke na satu **(36)** na daljinskom upravljaču.

### Okretanje rotacione ravni pri vertikalnoj poziciji

U vertikalnom položaju mernog alata, tačku lasera, lasersku liniju ili rotacionu ravan za jednostavno pomeranje ili paralelno usmeravanje možete da usmerite u opsegu od **±8,5 %** oko X-ose.



Za pokretanje funkcije, pritisnite taster za podešavanje nagiba **(14)** na mernom alatu ili taster za podešavanje nagiba **(31)** na daljinskom upravljaču. Meni za podešavanje nagiba Y-ose se gasi, simbol Y-ose treperi.

Za okretanje rotacionog nivoa, pritisnite taster **▲ (4)** odn. **▼ (3)** na mernom alatu ili taster za nagib nagore **(30)** odn. nadole **(35)** na daljinskom upravljaču, sve dok se ne dostigne željena pozicija.

### Automatska funkcija tačke lemljenja nadole kod vertikalnog položaja

Da bi se merni alat pri vertikalnom položaju usmerio prema referentnoj tački poda, promenljivi laserski zrak **(8)** možete okrenuti nadole kao tačku lemljenja. Funkcija tačke lemljenja se može pokrenuti samo pomoću daljinskog upravljača ili preko **Bosch Levelling Remote App**.

Promenljivi laserski zrak nije samonivelišući kao tačka lemljenja. Zbog toga se uverite da je merni alat pri pokretanju nivelisan na funkciju tačke lemljenja.



Za start funkcije tačke lemljenja pritisnite nadole taster za funkciju tačke lemljenja **(25)** na daljinskom upravljaču. Tokom vertikalnog usmerenja varijabilnog laserskog zraka se prikazuje simbol funkcije tačke lemljenja na displeju. Nakon

uspešnog poravnanja se prikazuje funkcija lemljenja **(e)** na početnom ekranu.

### Automatsko nivelisanje

#### Pregled

Nakon uključivanja, merni alat proverava horizontalan odn. vertikalni položaj i automatski izjednačuje neravnine unutar područja samonivelisanja od otpr.  $\pm 8,5\%$  ( $\pm 5^\circ$ ).

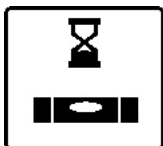

Tokom nivelisanja, na displeju treperi simbol za nivelisanje. Istovremeno trepere i prikaz statusa **(12)** na mernom alatu, kao i prikaz statusa odgovarajuće ose **(34)** odn. **(33)** na daljinskom upravljaču u zelenoj boji.

Do završetka nivelisanja je rotacija zaustavljena a laserski zraci trepere. Po uspešnom završetku nivelisanja, pojavljuje se početni ekran. Laserski zraci svetle konstantno i počinje rotacija. Prikaz statusa **(12)** na mernom alatu, kao i prikaz statusa nivelisane ose **(34)** odn. **(33)** na daljinskom upravljaču svetle konstantno u zelenoj boji.



Ako merni alat stoji pod nagibom većim od 8,5% ili nije postavljen ni u horizontalni ni u vertikalni položaj, nivelisanje više nije moguće. Na

displeju se pojavljuje poruka o grešci a prikaz statusa **(12)** treperi u crvenoj boji.

Ponovo pozicionirajte merni alat i sačekajte nivelaciju.



Ako je prekoračeno maksimalno vreme nivelisanja, nivelisanje će se prekinuti porukom o grešci.

Ponovo pozicionirajte merni alat i pritisnite kratko taster za uključivanje/isključivanje **(11)**, kako biste ponovo započeli nivelaciju.

#### Promene položaja

Ako je merni alat nivelisan, on će stalno kontrolisati horizontalan odnosno vertikalni položaj. U slučaju promene položaja automatski se naknadno izniveliše.

**Minimalne promene položaja** se poravnavaju bez prekida rada. Na taj način se potresi zemljišta ili vremenski uticaji automatski kompenzuju.

Kod **većih promena položaja** se radi izbegavanja pogrešnih merenja, tokom procesa nivelisanja zaustavlja rotacija laserskog zraka i laserski zraci trepere. Na displeju se pojavljuje simbol nivelisanja. Po potrebi se aktivira funkcija šok alarma.

Merni alat samostalno identifikuje horizontalan i vertikalni položaj. Za **prelazak iz horizontalnog u vertikalni položaj i obrnuto** isključite merni alat, ponovo ga pozicionirajte, i ponovo ga uključite.



Ako se položaj promeni bez isključivanja/uključivanja, na displeju se pojavljuje poruka o grešci a prikaz statusa **(12)** treperi brzo u crvenoj boji. Pritisnite kratko taster za uključivanje/isključivanje **(11)**, kako biste ponovo započeli nivelaciju.

#### Funkcija šok alarma

Merni alat ima funkciju šok alarma. Ona prilikom promene položaja odnosno potresa mernog alata ili u slučaju vibracija podloge sprečava nivelisanje na promenjenom položaju i na taj način sprečava grešku usled pomeranja mernog alata.

GRL 650 CHVG: Funkcija šok alarma ima 2 nivoa osetljivosti. Nakon uključivanja mernog alata podešena je visoka osetljivost.

#### Aktiviranje šok alarma:



Funkcija šok alarma je standardno uključena. Ona je aktivirana otprilike 30 sekundi posle uključivanja mernog alata.

X 0.00%  
Y 0.00%

Tokom aktiviranja treperi prikaz funkcije šok alarma **(c)** na displeju. Posle aktiviranja prikaz svetli konstantno.

#### Šok alarm je aktiviran:



Ukoliko se promeni položaj mernog alata ili registruje jak potres, onda se aktivira šok alarm: Rotacija lasera se zaustavlja i pojavljuje se poruka o grešci. Prikaz statusa **(12)** brzo treperi u crvenoj boji i pojavljuje se zvučni upozoravajući signal.

Potvrdite poruku upozorenja pomoću **(11)**, pritiskom tastera za podešavanje nagiba **(14)** na mernom alatu ili tastera za podešavanje nagiba **(31)** na daljinskom upravljaču. Pri radovima sa automatskim nivelisanjem (uključujući rad sa nagibom), nivelisanje će se automatski ponovo pokrenuti. Sada proverite položaj laserskog zraka na referentnoj tački i korigujte visinu odn. usmerenje mernog alata ukoliko je to potrebno.

#### Promena/isključivanje funkcije šok alarma:

Na početnom ekranu se pojavljuje trenutno podešavanje sa prikazom šok alarma **(c)**:



Funkcija šok alarma je uključena sa većom osetljivošću.



GRL 650 CHVG: Funkcija šok alarma je uključena sa manjom osetljivošću.



Funkcija šok alarma je isključena.

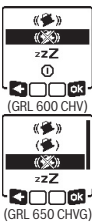

Da biste promenili podešavanje funkcije šok alarma, pritisnite kratko taster za uključivanje/isključivanje **(11)**. U sledećem meniju pritisnite taster za uključivanje/isključivanje **(11)**, sve dok se ne izabere željeno podešavanje. Svoj izbor potvrdite sa **OK**, pritiskom tastera za podešavanje nagiba **(14)**.

Ako je funkcija šok alarma uključena, ona će se aktivirati posle otprilike 30 s.

### Rad sa nagibom u horizontalnom položaju

Kod horizontalnog položaja mernog alata, X-osa i Y-osa mogu nezavisno jedna od druge da se nagnu u opsegu od  $\pm 8,5\%$ .



Za nagnjanje X-ose, pritisnite jednom taster za podešavanje nagiba **(14)** na mernom alatu ili taster za podešavanje nagiba **(31)** na daljinskom upravljaču. Meni za podešavanje nagiba X-ose se pojavljuje.

Pomoću tastera **▲ (4)** odn. **▼ (3)** na mernom alatu ili tastera za nagib nagore **(30)** odn. nadole **(35)** na daljinskom upravljaču, podesite željeni nagib. Istovremeno pritiskanje oba tastera za nagib na mernom alatu ili na daljinskim upravljaču, vraća nagib nazad na 0,00%.



Za nagnjanje Y-ose, pritisnite ponovo taster za podešavanje nagiba **(14)** na mernom alatu ili taster za podešavanje nagiba **(31)** na daljinskom upravljaču. Meni za podešavanje nagiba Y-ose se pojavljuje.

Podesite željeni nagib, na način koji je opisan kod X-ose.



Nekoliko sekundi nakon poslednjeg pritiska tastera će se postaviti izabrani nagib na mernom uređaju. Do završetka podešavanja nagiba, laserski zrak treperi kao i simbol za podešavanje nagiba na displeju.

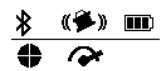

**X +4.70%**  
**Y -3.25%**

Po završetku podešavanja nagiba, na početnom ekranu će se prikazati podešene vrednosti nagiba obe ose. Prikaz statusa **(12)** na mernom alatu svetli trajno u crvenoj boji. Na daljinskom upravljaču svetli prikaz statusa ose pod nagibom **((34))** i/ili **((33))** konstantno u crvenoj boji.

### Memorija nagiba za rad sa nagibom u horizontalnom položaju (GRL 650 CHVG)

Merni alat čuva 4 poslednje korišćene vrednosti nagiba za obe ose. Kao alternativu ponovnom podešavanju nagiba, možete preuzeti ove sačuvane kombinacije nagiba.

Pokrenite rad sa nagibom za X-osu (videti „Rad sa nagibom u horizontalnom položaju“, Strana 579).

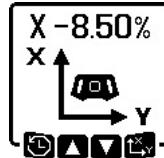

Za pozivanje memorije nagiba, pritisnite taster za linijski režim rada **(5)** na mernom alatu ili taster za linijski režim rada **(28)** na daljinskom upravljaču.

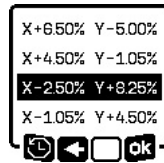

Za izbor jedne od 4 sačuvane kombinacije, pritisnite taster za linijski režim rada **(5)** na mernom alatu ili taster za linijski režim rada **(28)** na daljinskom upravljaču, sve dok se željena kombinacija ne prikaže na displeju.

Da biste potvrdili izbor, pritisnite taster za podešavanje nagiba **(14)** na mernom alatu **(OK)** ili taster za podešavanje nagiba **(31)** na daljinskom upravljaču. Nekoliko sekundi nakon poslednjeg pritiska tastera će se postaviti kombinacija nagiba na mernom uređaju (videti „Rad sa nagibom u horizontalnom položaju“, Strana 579).

Za podešavanje drugačije u odnosu na sačuvane vrednosti, pritisnite taster **▲ (4)** na mernom alatu **(↔)** ili taster za nagib nagore **(30)** na daljinskom upravljaču. Prikaz se resetuje u meniju sa podešavanjima za rad sa nagibom (videti „Rad sa nagibom u horizontalnom položaju“, Strana 579).

### SlopeProtect

Temperaturne promene mernog alata mogu da utiču na podešeni nagib osa.

Da bi se izbeglo netačno merenje, nagib ose se prilagođava kada se prekorači zadata temperaturna razlika: merni alat se poravnava, a zatim vraća u režim rada sa nagibom sa poslednjim podešenim vrednostima.

Resetovanje nagiba se vrši pri temperaturnim promenama  $\geq 5^\circ\text{C}$ .

GRL 650 CHVG: Uz pomoć **Bosch Levelling Remote App** se može smanjiti temperaturna razlika na  $2^\circ\text{C}$  ili isključiti funkcija **SlopeProtect**. Podešavanje se memoriše prilikom isključivanja mernog alata.

### Ručni režim rada

Automatsko nivelisanje mernog alata može da se isključi (ručni režim rada):

- u horizontalnom položaju za obe ose nezavisno jedna od druge,
- u vertikalnom položaju za X-osu (Y-osa se kod vertikalnog položaja ne može nivelisati).

Kod ručnog režima rada je moguće postavljanje mernog alata u bilo koji nagnuti položaj. Pored toga, X-osa i Y-osa mogu

nezavisno jedna od druge da se nagnu u opsegu od  $\pm 8,5\%$  na mernom alatu. Vrednost nagiba ose u ručnom režimu rada se ne prikazuje na displeju.

Prikaz statusa (12) na mernom alatu svetli trajno u crvenoj boji, ako

- je u horizontalnom položaju najmanje jedna osa podešena na ručni režim rada,
- je u vertikalnom položaju X-osa podešena na ručni režim rada.

Na daljinskom upravljaču svetli prikaz statusa Y-ose (34) odn. prikaz statusa X-ose (33) konstantno crveno, kada je odgovarajuća osa podešena na ručni režim rada.

Ručni režim rada ne može da se pokrene preko daljinskog upravljača.

#### Ručni režim rada kod horizontalnog položaja

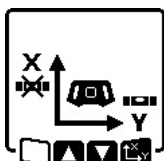

Za isključivanje automatskog nivelisanja, pritisnite taster za ručni režim rada (13), sve dok ne postignete željenu kombinaciju podešavanja za obe ose. Na primeru displeja na slici je automatsko nivelisanje X-ose isključeno, Y-osa se i dalje nivelira.



Da bi se osa **dok je isključeno automatsko nivelisanje** nagnula, pritisnite taster za podešavanje nagiba (14), **dok se prikazuje meni ručni režim rada.**

Ako je automatsko nivelisanje isključeno samo za jednu osu, možete da promenite nagib te ose. Kod ručnog režima rada možete ponovnim pritiskom tastera za podešavanje nagiba (14) da prebacujete sa jedne ose na drugu. Na displeju treperi simbol ose, čiji nagib može da se promeni. Nagnite izabranu osu pomoću tastera ▲ (4) odn. ▼ (3) do željenog položaja.

#### Ručni režim rada kod vertikalnog položaja

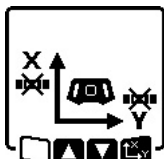

Za isključivanje automatskog nivelisanja za X-osu, pritisnite jednom taster za ručni režim rada (13). (Y-osa se kod vertikalnog položaja ne može nivelirati.)

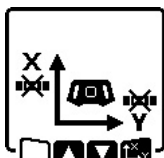

Da bi se X-osa bez automatskog nivelisanja nagnula, pritisnite taster za podešavanje nagiba (14), **dok se prikazuje meni ručni režim rada.** Na displeju treperi simbol X-ose.

Nagnite X-osu pomoću tastera ▲ (4) odn. ▼ (3) do željenog položaja.

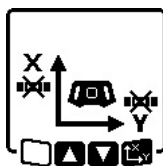

Da bi se Y-osa okrenula, pritisnite taster za podešavanje nagiba (14) ponovo, **dok se prikazuje meni ručni režim rada.** Na displeju treperi simbol Y-ose.

Okrećite Y-osu pomoću tastera ▲ (4) odn. ▼ (3) do željenog položaja.

#### Funkcije

##### Režim rada CenterFind

U režimu rada **CenterFind** merni alat pokretom gore/dole rotacione glave pokušava da usmeri laserski zrak na centralnu liniju prijemnika lasera. Laserski zrak može da se usmeri na X ili Y-osu mernog alata.

Režim rada **CenterFind** se pokreće na prijemniku lasera. Pročitajte i obratite pažnju na uputstvo za upotrebu prijemnika lasera.

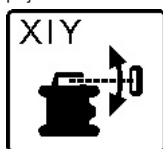

Za vreme pretrage se simbol režima rada **CenterFind** za jednu ili obe ose pojavljuje na displeju mernog alata, a prikaz statusa (12) treperi u crvenoj boji.

Ako je laserski zrak mogao da se usmeri na srednju liniju prijemnika lasera, režim rada **CenterFind** će se automatski završiti a pronađeni nagib će se prikazati na početnom ekranu.



Ako laserski zrak nije mogao da se usmeri na centralnu liniju prijemnika lasera, rotacija laserskog zraka se zaustavlja i na displeju će se pojaviti poruka o grešci. Pritisnite bilo koji taster da biste zatvorili poruku o grešci. Odgovarajuća osa se ponovo

nivelira na 0%.

Proverite da li su merni alat i prijemnik lasera pravilno postavljeni i ponovo pokrenite ovaj režim rada. Prijemnik lasera mora da se nalazi u području zakretanja od  $\pm 8,5\%$  mernog alata.

Napomena: Pri korišćenju modula **CenterFind** može da se promeni podešavanje obe ose čak i kada ose nisu usmerene na prijemnik lasera.

##### Režim rada CenterLock (GRL 650 CHVG)

U režimu rada **CenterLock** merni alat pokretom gore/dole rotacione glave pokušava da usmeri laserski zrak na centralnu liniju prijemnika lasera. Za razliku od režima rada **CenterFind**, položaj prijemnika lasera se neprekidno proverava, a nagib mernog alata automatski podešava. Vrednosti nagiba se ne prikazuju na displeju.

- **Prilikom rada u režimu CenterLock pažljivo vodite računa da se merni alat i laserski prijemnik ne pomeraju nehotice.** Usled automatskog prilagodavanja nagiba kod svake promene položaja može da dođe do nepravilnog merenja.

Laserski zrak može da se usmeri na X ili Y-osu mernog alata. Režim rada **CenterLock** se pokreće i završava na prijemniku lasera. Pročitajte i obratite pažnju na uputstvo za upotrebu prijemnika lasera.



Za vreme pretrage se simbol režima rada **CenterLock** za jednu ili obe ose pojavljuje na displeju mernog alata, a prikaz statusa **(12)** treperi u crvenoj boji.

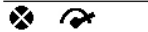

Ako laserski zrak nije mogao da se usmeri na centralnu liniju prijemnika lasera, na početnom ekranu će se pojaviti simbol **CenterLock** za jednu ili obe ose. Vrednosti nagiba se ne prikazuju.



Ako laserski zrak nije mogao da se usmeri na centralnu liniju prijemnika lasera, rotacija laserskog zraka se zaustavlja i na displeju će se pojaviti poruka o grešci. Pritisnite bilo koji taster da biste zatvorili poruku o grešci. Odgovarajuća osa se ponovo

niveliše na 0 %.

Proverite da li su merni alat i prijemnik lasera pravilno postavljeni i ponovo pokrenite ovaj režim rada. Prijemnik lasera mora da se nalazi u području zakretanja od  $\pm 8,5\%$  mernog alata.

Napomena: Pri korišćenju modula **CenterLock** može da se promeni podešavanje obe ose čak i kada ose nisu usmerene na prijemnik lasera.

#### Delimična projekcija (pogledajte sliku C)

U rotacionom radu, varijabilni laserski zrak **(8)** možete da isključite za jedan ili više kvadranta rotacionog nivoa. Na taj način je moguće ograničiti opasnost od laserskog zračenja na određene oblasti. Pored toga može da se izbegne ometanje drugih uređaja laserskim zrakom ili smetnja laserskog prijemnika zbog neželjene refleksije.

Isključivanje pojedinih kvadranta može da se kontroliše samo pomoću **Bosch Levelling Remote App**. Kvadranti u kojima je vidljiv laserski zrak se mogu videti u prikazu režima rada lasera **(a)** na početnom ekranu.

#### Provera preciznosti nivelisanja mernog alata

Sledeće radove smeju da obavljaju isključivo dobro obučene i kvalifikovane osobe. Moraju biti upoznati sa pravilnim postupkom sprovođenja provere tačnosti kalibracije mernog alata.

#### Utjecaji tačnosti

Najveći uticaj vrši temperatura okoline. Temperaturne razlike koje posebno idu od poda uvis mogu skrenuti laserski zrak.

Da bi se termički uticaji toplote koja dolazi sa poda sveli na najmanju meru, preporučuje se korišćenje mernog alata na

stativu. Postavite merni alat osim toga prema mogućnostima u sredinu radne površine.

Pored spoljašnjih uticaja takođe i uticaji specifični za uređaje (kao npr. nagli padovi ili snažni udari) mogu da dovedu do odstupanja. Iz tog razloga pre svakog početka rada proverite preciznost nivelacije.

Ukoliko merni alat prekorači maksimalno odstupanje opisano u nastavku, izvršite kalibraciju (videti „Kalibrisanje mernog alata“, Strana 582) ili dajte merni alat da se proverí u **Bosch** servisnoj službi.

#### Provera preciznosti nivelacije u horizontalnom položaju

Za pouzdan i tačan rezultat se preporučuje provera preciznosti nivelacije na slobodnoj mernoj deonici od **30 m** na čvrstoj podlozi ispred zida. Za svaku osu izvršite kompletan proces merenja.

- Montirajte merni alat u horizontalnom položaju na rastojanju od **30 m** od zida na stativ, ili ga postavite na čvrstu ravnu podlogu. Uključite merni alat.

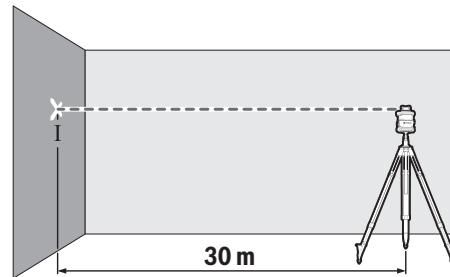

- Po završetku nivelisanja, označite sredinu laserske tačke na zidu (tačka I).

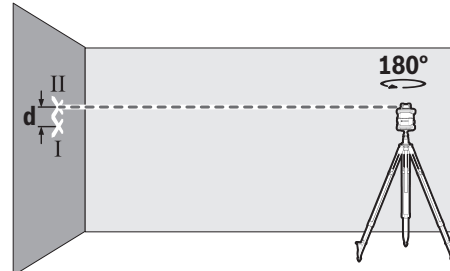

- Merni alat okrenite za  $180^\circ$ , a da ne pomerate visinu. Ostavite ga da se niveliše i označite sredinu laserske tačke na zidu (tačka II). Vodite računa o tome da se tačka II uspravno nalazi iznad odnosno ispod tačke I. Ponovite radnju merenja za drugu osu. Okrenite merni alat pre početka merenja za  $90^\circ$ .

Na mernoj deonici od **30 m** maksimalno dozvoljeno odstupanje iznosi  $\pm 1,5$  mm. Razlika **d** između tačaka I i II dakle pri svakom od dva procesa merenja sme da iznosi najviše **3 mm**.



### Provera preciznosti nivelacije u vertikalnom položaju

Za proveru vam je potrebna slobodna merna deonica od **10 m** na čvrstoj podlozi ispred zida. Pričvrstite na zid jedan vertikalni kanap.

- Postavite merni alat u vertikalnom položaju na čvrstu, ravnu podlogu. Uključite merni alat i pustite ga da se niveliše.

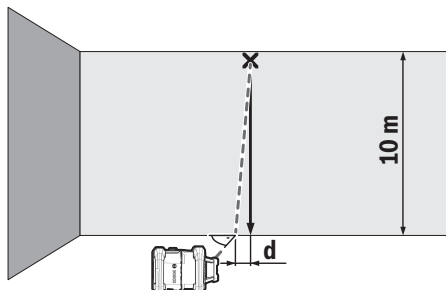

- Centrirajte tako merni alat, da laserski zrak vertikalni kanap tačno pogoda po sredini na gornjem kraju. Razlika **d** između laserskog zraka i vertikalnog kanapa na donjem kraju kanapa prikazuje odstupanje mernog alata od vertikale.

Kod merne deonice od **10 m** maksimalno dozvoljeno odstupanje iznosi  $\pm 1$  mm. Razlika **d** dakle sme da iznosi najviše **1 mm**.

### Kalibrisanje mernog alata

Sledeće radove smeju da obavljaju isključivo dobro obučene i kvalifikovane osobe. Moraju biti upoznati sa pravilnim postupkom sprovođenja provere tačnosti kalibracije mernog alata.

- **Kalibraciju mernog alata izvršite naročito precizno ili proverite merni alat u Bosch servisnoj službi.** Neprecizna kalibracija dovodi do pogrešnih rezultata u merenju.
- **Pokrenite kalibraciju samo kada je neophodno izvršiti kalibrisanje mernog alata.** Kada merni alat bude u režimu kalibracije, prvo morate da izvršite kalibraciju vrlo precizno i do kraja, kako se kasnije ne bi generisali netačni rezultati merenja.

**Nakon svake kalibracije proverite preciznost nivelisanja** (videti „Provera preciznosti nivelisanja mernog alata“, Strana 581). Ukoliko je odstupanje izvan okvira maksimalno dozvoljenih vrednosti, dajte da se merni alat proveri u **Bosch** servisnoj službi.

### Kalibracija X i Y-ose

Kalibracija GRL 600 CHV je moguća samo pomoću prijemnika lasera LR 60, a kalibracija GRL 650 CHVG samo pomoću LR 65 G. Prijemnik lasera mora pomoću mernog alata preko **Bluetooth®** veze da se poveže (videti „Uspostavljanje veze sa daljinskim upravljačem/prijemnikom lasera“, Strana 575).

Merni alat i prijemnik lasera tokom kalibracije ne smeju da menjaju položaj (sa izuzetkom opisanih usmeravanja i

okretanja). Zato merni alat postavite na čvrstu, ravnu podlogu i pričvrstite prijemnik lasera.

Kalibracija bi po mogućstvu trebala da se vrši preko **Bosch Levelling Remote App**. Kod upravljanja putem aplikacije nema mogućnosti za grešku, jer bi u suprotnom merni alat mogao neopreznim pritiskom tastera promeniti položaj. Kod kalibracije bez aplikacije, odgovarajući tasteri na mernom alatu moraju da se pritisnu, daljinsko upravljanje se ne može koristiti tokom kalibracije.

Potrebna vam je slobodna merna deonica od **30 m** na čvrstoj podlozi. Ako takva merna deonica nije dostupna, kalibracija može da se izvrši i sa manjom preciznošću nivelisanja na mernoj deonici od **15 m**.

### Montaža mernog alata i prijemnika lasera za kalibraciju:

Montirajte merni alat u horizontalnom položaju na rastojanju od **30 m** odn. **15 m** od prijemnika lasera na stativ (**43**) ili ga postavite na čvrstu ravnu podlogu.

Pričvrstite prijemnik lasera sigurno na odgovarajuću visinu:

- ili na zid odn. neku drugu površinu sa magnetima ili na kuke za vešanje prijemnika lasera,
- ili na stabilno pričvršćeno pomoćno sredstvo sa držačem prijemnika lasera.

Pri tome obratite pažnju na uputstvo za upotrebu prijemnika lasera.

### Usmeravanje mernog alata za kalibraciju:

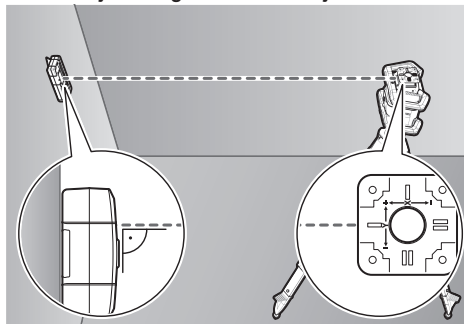

Usmerite merni alat tako, da utisnuti prikaz X-osa na mernom alatu „+“ stranom pokazuje ka laserskom prijemniku. X-osa pritom mora da stoji vertikalno u odnosu na laserski prijemnik.

### Pokretanje kalibracije:

- Kalibracija preko **Bosch Levelling Remote App**: Uključite merni alat. Pokrenite kalibraciju u aplikaciji. Pratite u nastavku uputstva u aplikaciji.
- Kalibracija bez aplikacije: Uključite merni alat i prijemnik lasera. Uverite se, da su oni povezani putem **Bluetooth®** veze. Započnite kalibraciju istovremenim pritiskom tastera za uključivanje/isključivanje prijemnika lasera kao i tastera za režim rada **CenterFind** na prijemniku lasera. Na displeju prijemnika lasera se pojavljuje **CAL**.

Za prekid kalibracije po potrebi, dugo pritisnite taster za režim rada **CenterFind** na prijemniku lasera.

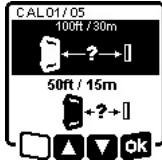

**Vršenje kalibracije bez aplikacije:**

U meniju koji se nakon početka kalibracije pojavljuje na displeju mernog alata, izaberite postojeće rastojanje između mernog alata i prijemnika lasera. U tu svrhu pritisnite taster **▲** (4) odn. **▼** (3). Svoj izbor potvrdite sa **↵**, pritiskom tastera za podešavanje nagiba (14).



Za potvrdu izabrane merne deonice uključujući pripadajuću preciznost nivelisanja u sledećem meniju (5), pritisnite taster za podešavanje nagiba (14). Za povratak na izbor merne deonice (**↵**), pritisnite taster za linijski režim rada (5).

Podesite prijemnik lasera po visini tako, da se varijabilni laserski zrak (8) na prijemniku lasera prikazuje u sredini (pogledajte uputstvo za rukovanje prijemnikom lasera). Pričvrstite prijemnik lasera sigurno na tu visinu.

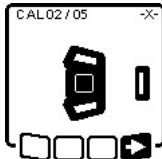

Proverite da li su merni alat i prijemnik lasera usmereni jedan prema drugom kao što je prikazano na slici ("+" strana X-ose je usmerena prema prijemniku lasera). Počnite kalibraciju X-ose pomoću **↵**, pritiskom tastera za podešavanje nagiba (14).

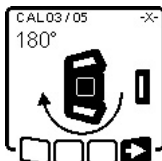

Ako se ovaj korak pojavi na displeju, okrenite merni alat za 180°, tako da "-" strana X-ose bude usmerena ka prijemniku lasera. Prilikom svakog okretanja vodite računa o tome da ne menjate visinu i nagib mernog alata. Okretanje potvrdite sa **↵**, pritiskom tastera za podešavanje nagiba (14).

Kalibracija X-ose se nastavlja.



Ako je kalibracija X-ose uspešno izvršena, ovaj simbol se pojavljuje na displeju mernog alata.

Nastavite kalibraciju pomoću **↵**, pritiskom tastera za podešavanje nagiba (14).

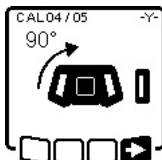

Za kalibraciju Y-ose okrenite merni alat u smeru strelice za 90°, tako da "+" strana Y-ose bude usmerena ka prijemniku lasera. Okretanje potvrdite sa **↵**, pritiskom tastera za podešavanje nagiba (14).

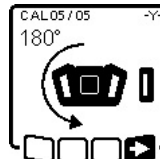

Ako se ovaj korak pojavi na displeju, okrenite merni alat za 180°, tako da "-" strana Y-ose bude usmerena ka prijemniku lasera. Okretanje potvrdite sa **↵**, pritiskom tastera za podešavanje nagiba (14). Kalibracija Y-ose se nastavlja.



Ako je kalibracija Y-ose uspešno izvršena, ovaj simbol se pojavljuje na displeju mernog alata.

Završite kalibraciju Y-ose pomoću **↵**, pritiskom tastera za podešavanje nagiba (14).



Ovaj simbol potvrđuje uspešnu kalibraciju X i Y-ose sa preciznošću nivelisanja izabranom na početku. Završite kalibraciju pomoću **↵**, pritiskom tastera za podešavanje nagiba (14).

Ako je kalibracija uspešno završena, merni alat će se automatski isključiti.

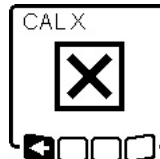

Ako je kalibracija X odn. Y-ose bila neuspešna, odgovarajuća poruka o grešci će se pojaviti na displeju mernog alata. Na displeju prijemnika lasera se prikazuje **ERR**.

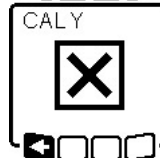

Prekinite kalibraciju pomoću **↵**, pritiskom tastera za podešavanje nagiba (5).

Uverite se, da su merni alat i prijemnik lasera pravilno usmereni (pogledajte opis dalje gore). Pokrenite ponovo kalibraciju u aplikaciji.

Ukoliko kalibracija ponovo ne uspe, merni alat morate da proverite u **Bosch** servisnoj službi.

**Kalibracija Z-ose**

Za kalibraciju vam je potrebna slobodna merna deonica od **10 m** na čvrstoj podlozi ispred zida. Pričvrstite na zid jedan vertikalni kanap.

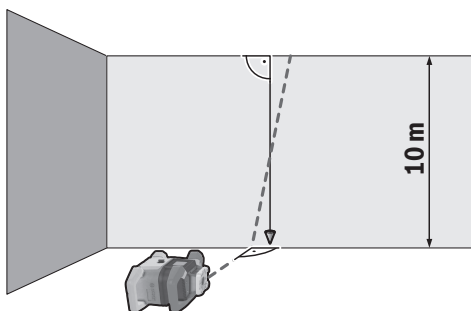

Postavite merni alat na čvrstu, ravnu podlogu. Uključite merni alat i pustite ga da se niveliše. Usmerite merni alat tako, da laserski zrak vertikalno pogada zid i da preseca vertikalni kanap. Isključite merni alat.

Za pokretanje režima kalibracije, držite taster za podešavanje nagiba (14) pritisnutim a zatim dodatno kratko pritisnite taster za uključivanje/isključivanje (11). Merni alat se uključuje. Pustite da se merni alat izniveliše.

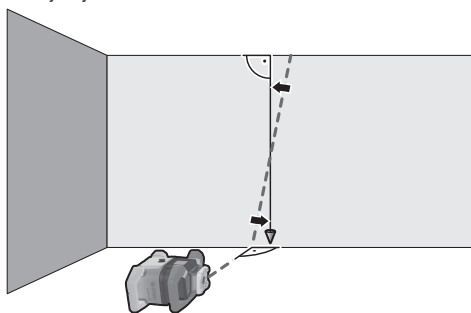

Usmerite laserski zrak tako da on bude što paralelniji sa vertikalnim kanapom.



Nagnite laserski zrak u pravcu ◀, pritiskom na taster ▲ (4). Nagnite laserski zrak u pravcu ▶, pritiskom na taster ▼ (3).

Ako nije moguće da se laserski zrak usmeri paralelno sa vertikalnim kanapom, usmerite merni alat precizno ka zidu i ponovo započnite proces kalibracije.

Ako je laserski zrak paralelno usmeren, memorišite kalibraciju pomoću , pritiskom tastera za podešavanje nagiba (14).



Ovaj simbol potvrđuje uspešnu kalibraciju Z-ose. Istovremeno prikaz statusa (12) 3x treperi u zelenoj boji. Završite kalibraciju pomoću , pritiskom tastera za podešavanje nagiba (14).

Ako je kalibracija uspešno završena, merni alat će se automatski isključiti.



Ako kalibracija Z-ose nije uspeła, pojaviće se ova poruka o grešci. Prekinite kalibraciju pomoću , pritiskom tastera za podešavanje nagiba (5).

Uverite se u to da je referentna vertikala u oblasti zakretanja rotacione glave, i ponovo započnite kalibraciju. Vodite računa o tome da se merni alat ne pomera tokom kalibracije.

Ukoliko kalibracija ponovo ne uspe, merni alat morate da proverite u **Bosch** servisnoj službi.

### Uputstva za rad

- ▶ **Za označavanje uvek koristite isključivo sredinu laserske tačke odn. laserske linije.** Veličina laserske tačke odn. širina laserske linije se menjaju sa rastojanjem.
- ▶ **Merni alat je opremljen radio portom. Morate da obratite pažnju na lokalna ograničenja u režimu rada, npr. u avionima ili bolnicama.**

### Rad sa laserskom tablicom sa ciljem

Laserska ciljna tabla (51) poboljšava vidljivost laserskog zraka u nepovoljnim uslovima i na velikim udaljenostima. Reflektujuća površina ploče za ciljanje laserom (51) poboljšava vidljivost laserske linije, kroz providnu površinu je laserska linija prepoznatljiva i sa zadnje strane ploče za ciljanje laserom.

### Rad sa stativom (pribor)

Stativ nudi stabilnu mernu podlogu koja je podesiva po visini. Za horizontalni režim postavite merni alat sa prijemnikom za stativ 5/8" (18) na navoj stativa (43). Pritegnite merni alat pomoću zavrtnja za fiksiranje stativa. Za vertikalni režim rada koristite prijemnicu za stativ 5/8" (20).

Kod stativa sa skalom dimenzija na delu koji se izvlači možete direktno da podesite razliku u visini.

Centrirajte stativ grubo, pre nego što uključite merni alat.

### Laserske naočari (pribor)

Laserske naočare za gledanje filtriraju okolnu svetlost. Na taj način izgleda svetlo lasera za oko svetlije.

- ▶ **Nemojte koristiti laserske naočare (pribor) kao zaštitne naočare.** Laserske naočare služe za bolje prepoznavanje laserskog zraka. Međutim, one ne štite od laserskog zračenja.
- ▶ **Nemojte koristiti laserske naočare (pribor) kao naočare za sunce ili u saobraćaju.** Laserske naočare ne pružaju potpunu UV zaštitu i smanjuju percepciju boja.

### Rad sa zidnim držačem i jedinicom za poravnanje (videti sliku D)

Merni alat možete pomoću zidnog držača sa jedinicom za poravnanje (44) da pričvrstite na zid. Korišćenje zidnog držača se preporučuje npr. kod radova koji su iznad visine

dela koji se izvlači na stativu, ili kod radova na nestabilnoj podlozi bez stativa.

Zavrните zidni držač (44) zavrtanjem kroz rupe za pričvršćivanje (45) na zid. Montirajte držač za zid što je moguće vertikalnije i vodite računa o tome da bude stabilno pričvršćen.

Zavrćite 5/8" zavrtanj (48) zidnog držača u zavisnosti od primene na horizontalnu prijemnicu za stativ (18) ili vertikalnu prijemnicu za stativ (20) na mernom alatu.

Pomoću jedinice za poravnavanje, merni alat možete da pomerate po visini u oblasti od otpr. 13 cm. Pritisnite pritisni taster (46) i gurnite jedinicu za poravnavanje grubo do željene visine. Pomoću zavrtnja za fino podešavanje (47) laserski zrak možete egzaktno da usmerite na neku referentnu visinu.

#### **Rad sa mernom letvom (pribor) (pogledajte sliku E)**

Za proveru jedinica ravni ili za obeležavanje padova, preporučuje se korišćenje merne letve (42) zajedno sa laserskim prijemnikom.

Na mernoj letvi (42) je gore postavljena relativna skala dimenzija. Njenu nultu visinu možete da birate dole na teleskopskom delu. Na taj način se mogu direktno očitavati odstupanja od zadane visine.

#### **Radni primeri**

##### **Prenos/provera visine (pogledajte sliku F)**

Postavite merni alat u horizontalnom položaju na čvrstu podlogu ili ga montirajte na stativ (43) (pribor).

Radovi sa stativom: Usmerite laserski zrak na željenu visinu. Prenesite odnosno prekontrolišite visinu na cilju.

Rad bez stativa: Utvrdite razliku u visini između laserskog zraka i visine referentne tačke pomoću ciljne ploče za laser (51). Prenesite odn. kontrolišite izmerenu visinsku razliku na ciljnom mestu.

##### **Tačku lemljenja usmerite nagore paralelno/zabeležite desni ugao (pogledajte sliku G)**

Ako desni ugao treba da se zabeleži ili međuzidovi treba da se poravnaju, tačku lemljenja morate da usmerite nagore (10) paralelno, tj. sa istim razmakom od referentne linije (npr. zida).

U tu svrhu postavite merni alat u vertikalni položaj i pozicionirajte ga tako da tačka lemljenja bude nagore otprilike paralelno sa referentnom linijom.

Izmerite tačan položaj razmaka između tačke lemljenja nagore i referentne linije direktno na mernom alatu pomoću ciljne ploče za laser (51). Izmerite razmak između tačke lemljenja nagore i referentne linije ponovo u što većem razmaku od mernog alata. Usmerite tačku lemljenja nagore tako da ima isti razmak do referentne linije, kao kod merenja direktno na mernom alatu.

Desni ugao ka tački lemljenja nagore (10) se prikazuje varijabilnim laserskim zrakom (8).

##### **Prikaz vertikalne ravni (pogledajte sliku H)**

Za pokazivanje jedne vertikale odnosno vertikalnih ravni postavite merni alat u vertikalni položaj. Ako vertikalna

ravan treba da bude u desnom uglu od referentne linije (npr. zida), usmerite tačku lemljenja nagore (10) na tu referentnu liniju.

Vertikalna se prikazuje varijabilnim laserskim zrakom (8).

##### **Poravnavanje vertikalne ravni (pogledajte sliku H)**

Da bi centralizovali oko vertikalne laserske linije ili rotacione ravni na referentnoj tački na zidu, stavite merni alat u vertikalni položaj i centralizujte lasersku liniju odnosno rotacionu ravan grubo na referentnoj tački. Radi preciznog usmeravanja na referentnu tačku, okrenite rotacionu ravan oko X-ose (videti „Okretanje rotacione ravni pri vertikalnoj poziciji“, Strana 577).

##### **Radovi bez laserskoj prijemnika**

Pri nepovoljnim svetlosnim uslovima (tamna okolina) i na kratkim rastojanjima možete raditi bez laserskog prijemnika. Za bolju vidljivost laserskog zraka izaberite ili linijski režim rada, ili izaberite tačkasti režim rada i okrenite laserski zrak ka ciljnom mestu.

##### **Rad sa laserskim prijemnikom (pogledajte sliku E)**

U nepovoljnim uslovima osvetljenja (svetlo okruženje, direktno sunčevo zračenje) i na većim udaljenostima radi lakšeg pronalaženja laserskog zraka koristite laserski prijemnik (41). Izaberite pri radu sa laserskim prijemnikom rotacioni rad sa najvećom rotacionom brzinom.

##### **Radovi u spoljašnjoj oblasti (pogledajte sliku E)**

U spoljašnjoj oblasti bi trebalo uvek da se koristi laserski prijemnik (41).

Prilikom radova na nesigurnom tlu merni alat montirajte na stativ (43). Radite samo kada aktivirana funkcija šok alarma, kako biste izbegli pogrešna merenja u slučaju pomeranja poda ili potresa mernog alata.

##### **Usmeravanje šalovanja (pogledajte sliku I)**

Montirajte merni alat u horizontalnom položaju na stativ (43) i postavite stativ izvan oblasti šalovanja. Izaberite rotacioni rad.

Pričvrstite laserski prijemnik (41) sa držačem na mernu letvu (42). Postavite mernu letvu na referentnu tačku za šalovanje.

Podesite laserski prijemnik na mernu letvu po visini tako, da se varijabilni laserski zrak (8) mernog alata prikazuje u sredini (pogledajte uputstvo za rukovanje laserskim prijemnikom).

Postavite mernu letvu sa laserskim prijemnikom jedno za drugim na različitim kontrolnim mestima na oplati. Vodite računa o tome da se položaj laserskog prijemnika na mernoj letvi ne promeni.

Ispravite visinu šalovanja, dok se laserski zrak na svim kontrolnim mestima ne prikaže u sredini.

##### **Kontrola nagiba (pogledajte sliku J)**

Montirajte merni alat u horizontalnom položaju na stativ (43). Izaberite rotacioni rad.

Postavite stativ sa mernim alatom tako, da X-osa bude u jednoj liniji sa nagibom koji se proverava.

Podesite zadati nagib X-ose (videti „Rad sa nagibom u horizontalnom položaju“, Strana 579).

Pričvrstite laserski prijemnik (41) sa držačem na mernu letvu (42). Postavite mernu letvu na stopu površine pod nagibom.

Podesite laserski prijemnik na mernu letvu po visini tako, da se varijabilni laserski zrak (8) mernog alata prikazuje u

sredini (pogledajte uputstvo za rukovanje laserskim prijemnikom).

Postavite mernu letvu sa laserskim prijemnikom jedno za drugim na različitim kontrolnim mestima na površini pod nagibom. Vodite računa o tome da se položaj laserskog prijemnika na mernoj letvi ne promeni.

Ako se laserski zrak na svim kontrolnim mestima prikaže u sredini, nagib površine je ispravan.

## Pregled prikaza statusa

Merni alat		Funkcija
Zeleno	Crveno	
○		Horizontalan položaj: Proces nivelisanja X i/ili Y-ose Vertikalni položaj: Proces nivelisanja X-ose
○		Režim mirovanja aktiviran
●		Horizontalan položaj: Obe ose su nivelisane. Vertikalni položaj: X-osa je nivelisana.
	○	Automatsko isključivanje zbog poruke o grešci (npr. baterija/akumulator prazan, prekoračena radna temperatura)
	○	Režim rada <b>CenterFind</b> , odn. režim rada <b>CenterLock</b> startovan (pogledati uputstvo za rukovanje prijemnikom lasera)
	○	Promena položaja mernog alata bez isključivanja/uključivanja
	○	Nije moguće samostalno nivelisanje, kraj područja samonivelisanja
	○	Funkcija šok alarma aktivirana
	○	Kalibracija mernog alata je započela.
	●	Horizontalan položaj: Najmanje jedna osa je nagnuta ili u ručnom režimu rada. Horizontalan položaj: X-osa je nagnuta ili u ručnom režimu rada.

● svetli konstantno

○ treperi

Daljinski upravljač X		Daljinski upravljač Y		Funkcija
zelena	crvena	zelena	crvena	
○				Proces nivelisanja X-ose (horizontalan i vertikalni položaj)
		○		Proces nivelisanja Y-ose (horizontalni položaj)
○		○		Daljinski upravljač se povezuje preko <i>Bluetooth</i> ® veze. (Oba prikaza statusa trepere naizmenično.)
●				X-osa je nivelisana (horizontalan i vertikalni položaj).
		●		Y-osa je nivelisana (horizontalni položaj).
● (3 s)		● (3 s)		Daljinski upravljač uspešno povezan preko <i>Bluetooth</i> ® veze
	●			X-osa je nagnuta ili u ručnom režimu rada (horizontalan i vertikalni položaj).
			●	Y-osa je nagnuta ili u ručnom režimu rada (horizontalni položaj).
	● (3 s)		● (3 s)	Povezivanje preko <i>Bluetooth</i> ® veze sa mernim alatom je neuspelo

● svetli konstantno

○ treperi





## Pregled mogućnosti upravljanja funkcijama













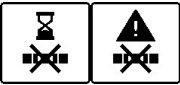

Funkcija	GRL 600 CHV	GRL 650 CHVG	RC 6	LR 60	LR 65 G	Bosch Levelling Remote App
Uključivanje/isključivanje GRL 600 CHV/ GRL 650 CHVG	●	●	-	-	-	-
Uspostavljanje veze preko <i>Bluetooth®</i> veze <sup>A)</sup>	●	●	●	●	●	●
Režim mirovanja	●	●	●	-	-	●
Uključivanje blokade tastature	-	-	-	-	-	●
Isključivanje blokade tastature	●	●	-	-	-	●
Rotacioni, linijski i rad sa tačkom	●	●	●	-	-	●
Okrenite liniju/tačku u okviru nivoa rotacije	●	●	●	-	-	●
Okretanje rotacione ravni pri vertikalnoj poziciji	●	●	●	-	-	●
Automatska funkcija tačke lemljenja nadole kod vertikalnog položaja	-	-	●	-	-	●
Isključivanje/uključivanje funkcije šok alarma	●	●	-	-	-	●
Promena osetljivosti funkcije šok alarma	-	●	-	-	-	●
Rad sa nagibom	●	●	●	-	-	●
Promena <b>SlopeProtect</b> (GRL 650 CHVG)	-	-	-	-	-	●
Ručni režim rada	●	●	-	-	-	●
Režim rada <b>CenterFind</b>	-	-	-	●	●	-
Režim rada <b>CenterLock</b>	-	-	-	-	●	-
Delimična projekcija	-	-	-	-	-	●
Kalibracija X i Y ose (horizontalan položaj) <sup>B)</sup>	●	●	-	●	●	●
Kalibracija Z-ose (vertikalni položaj)	●	●	-	-	-	●

A) Funkcija mora istovremeno da se započne na mernom alatu s jedne strane i na daljinskom upravljaču, laserskom prijemu odn. pametnom telefonu sa druge strane.

B) Funkcija je započeta ili na mernom alatu i pametnom telefonu ili na laserskom prijemu.

## Uklanjanje smetnje

Prikaz na displeju za rotacioni laser	Prikaz na displeju za prijemnik lasera	Problem	Rešenje
	-	Automatsko isključivanje (akumulator odn. baterija prazna)	Zamenite akumulator odn. baterije.
	-	Automatsko isključivanje (prekoračena radna temperatura)	Ostavite merni alat da mu se izreguliše temperatura, pre nego što ga isključite. Proverite zatim preciznost merenja i po potrebi kalibrišite merni alat.
 	-/PNK	Uspostavljanje veze sa daljinskim upravljačem (40) odn. sa prijemu lasera (41) je neuspelo	Pritisnite kratko taster za uključivanje/isključivanje (11), kako biste isključili poruku o grešci. Ponovo pokrenite uspostavljanje veze (videti „Uspostavljanje veze sa daljinskim upravljačem/prijemu lasera“, Strana 575). Ako nije moguće uspostavljanje veze, obratite se <b>Bosch</b> servisnoj službi.

Prikaz na displeju za rotacioni laser	Prikaz na displeju za prijemnik lasera	Problem	Rešenje
	-	Uspostavljanje veze sa mobilnim krajnjim uređajem neuspelo	Pritisnite kratko taster za uključivanje/isključivanje <b>(11)</b> , kako biste isključili poruku o grešci. Ponovo pokrenite uspostavljanje veze (videti „Daljinsko upravljanje preko <b>Bosch Levelling Remote App</b> “, Strana 576). Ako nije moguće uspostavljanje veze, obratite se <b>Bosch</b> servisnoj službi.
	-	Merni alat stoji pod nagibom većim od 8,5% ili nije u pravilnom horizontalnom ili vertikalnom položaju.	Iznova pozicionirajte merni alat, ili u horizontalnom ili u vertikalnom položaju. Ponovno nivelisanje počinje automatski.
	-	Prekoračenje maksimalnog vremena nivelisanja	Iznova pozicionirajte merni alat, ili u horizontalnom ili u vertikalnom položaju. Pritisnite kratko taster za uključivanje/isključivanje <b>(11)</b> , kako biste ponovo započeli nivelaciju.
	-	Smenjivanje horizontalnog položaja i vertikalnog položaja bez isključivanja/ uključivanja mernog alata	Pritisnite kratko taster za uključivanje/isključivanje <b>(11)</b> , kako biste ponovo započeli nivelaciju.
	<b>ERR</b>	Kalibracija X-ose neuspela	Prekinite kalibraciju pomoću  , pritiskom tastera za podešavanje nagiba <b>(5)</b> . Uverite se da je prijemno polje prijemnika lasera uspravno na odgovarajuću osu (X/Y) mernog alata. Pokrenite ponovo kalibraciju u aplikaciji.
	<b>ERR</b>	Kalibracija Y-ose neuspela	Prekinite kalibraciju pomoću  , pritiskom tastera za podešavanje nagiba <b>(5)</b> . Proverite pravilno usmerenje mernog alata i pokrenite ponovo kalibraciju.
	-	Kalibracija Z-ose neuspela	Prekinite kalibraciju pomoću  , pritiskom tastera za podešavanje nagiba <b>(5)</b> . Proverite pravilno usmerenje mernog alata i pokrenite ponovo kalibraciju.
	<b>ERR</b>	Režim rada <b>CenterFind</b> u odnosu na X-osu nije uspeo	Pritisnite bilo koji taster da biste zatvorili poruku o grešci. Proverite da li su merni alat i prijemnik lasera pravilno postavljeni. Prijemnik lasera mora da se nalazi u području zakretanja od $\pm 8,5\%$ mernog alata.
	<b>ERR</b>	Režim rada <b>CenterFind</b> u odnosu na Y-osu nije uspeo	Ponovo pokrenite režim rada.
<b>GRL 650 CHVG:</b>			
	<b>ERR</b>	Režim rada <b>CenterLock</b> u odnosu na X-osu nije uspeo	Pritisnite bilo koji taster da biste zatvorili poruku o grešci. Proverite da li su merni alat i prijemnik lasera pravilno postavljeni. Prijemnik lasera mora da se nalazi u području zakretanja od $\pm 8,5\%$ mernog alata.
	<b>ERR</b>	Režim rada <b>CenterLock</b> u odnosu na Y-osu nije uspeo	Ponovo pokrenite režim rada.

## Održavanje i servis

### Održavanje i čišćenje

Merni alat i daljinski upravljač uvek održavajte u čistom stanju.

M i daljinski upravljač ne potapajte u vodu ili u druge tečnosti.

Brišite zaprljanja sa vlažnom, mekom krpom. Nemojte koristiti sredstva za čišćenje ili rastvarače.

Na mernom alatu čistite redovno posebno površine na izlaznom otvoru lasera i pazite pritom na dlačice.

Čuvajte i transportujte merni alat samo u koferu (53).

U slučaju potrebe za popravkom, pošaljite merni alat u koferu (53).

Prilikom transporta mernoga alata u koferu (53) stativ možete (43) sa trakom (52) da pričvrstite za kofer.

### Servis i saveti za upotrebu

Servis odgovara na vaša pitanja u vezi sa popravkom i održavanjem vašeg proizvoda kao i u vezi sa rezervnim delovima. Šematske prikaze i informacije u vezi rezervnih delova naći ćete i pod: [www.bosch-pt.com](http://www.bosch-pt.com)

Bosch tim za konsultacije vam rado pomaže tokom primene, ukoliko imate pitanja o našim proizvodima i njihovom priboru.

Molimo da kod svih pitanja i naručivanja rezervnih delova neizostavno navedete broj artikla sa 10 brojčanih mesta prema tipskoj pločici proizvoda.

#### Srpski

Bosch Elektroservis  
Dimitrija Tucovića 59  
11000 Beograd  
Tel.: +381 11 644 8546  
Tel.: +381 11 744 3122  
Tel.: +381 11 641 6291  
Fax: +381 11 641 6293  
E-Mail: [office@servis-bosch.rs](mailto:office@servis-bosch.rs)  
[www.bosch-pt.rs](http://www.bosch-pt.rs)

#### Dodatne adrese servisa pogledajte na:

[www.bosch-pt.com/serviceaddresses](http://www.bosch-pt.com/serviceaddresses)

### Transport

Preporučeni litijum-jonski akumulatori podležu zahtevima propisa o opasnim materijama. Korisnik može bez dodatnih uslova transportovati akumulatoru na drumu.

Kod slanja preko trećih lica (na primer vazdušnih transportom ili špedicijom) mora se obratiti pažnja na posebne zahteve u pogledu pakovanja i označavanja. Tada se kod pripreme paketa za slanje mora pozvati stručnjak za opasne materije.

Akumulatorske baterije šaljite samo ako kućište nije oštećeno. Odlepite otvorene kontakte i upakujte akumulatorsku bateriju tako, da se ne pokreće u paketu. Molimo da obratite pažnju na eventualne dalje nacionalne propise.

### Uklanjanje đubreta



Električne uređaje, akumulatorske baterije/akumulatore, pribor i pakovanja treba predati na reciklažu koja je u skladu sa zaštitom životne sredine.



Električne uređaje i akumulatorske baterije/baterije nemojte da bacate u kućno smeće!

#### Samo za EU-zemlje:

Prema evropskoj direktivi 2012/19/EU o starim električnim i elektronskim uređajima i njenoj primeni u nacionalnom pravu, električni uređaji koji se više ne mogu koristiti, a prema evropskoj direktivi 2006/66/EC akumulatori/baterije koje su u kvaru ili istrošene moraju se odvojeno sakupljati i uključiti u reciklažu koja ispunjava ekološke uslove.

Ukoliko se elektronski i električni uređaji otklone u otpad na neispravan način, moguće opasne materije mogu da imaju štetno dejstvo na životnu sredinu i zdravlje ljudi.

#### Akumulatori/baterije:

##### Li-jonska:

Molimo da obratite pažnju na napomene u odeljku Transport (videti „Transport“, Strana 589).



## Kazalo

Varnostna opozorila za rotacijski laser in daljinski upravljalnik .....	Stran 592
Opis izdelka in storitev .....	Stran 593
Namenska uporaba .....	Stran 593
Rotacijski laser .....	Stran 593
Daljinski upravljalnik .....	Stran 593
Komponente na sliki .....	Stran 593
Rotacijski laser .....	Stran 593
Elementi prikazov rotacijskega laserja .....	Stran 593
Daljinski upravljalnik .....	Stran 593
Pribor/nadomestni deli .....	Stran 593
Tehnični podatki .....	Stran 594
Namestitvev .....	Stran 596
Napajanje merilne naprave .....	Stran 596
Napajanje z akumulatorsko baterijo .....	Stran 596
Prikaz stanja napoljenosti akumulatorske baterije .....	Stran 596
Navodila za optimalno uporabo akumulatorske baterije .....	Stran 596
Napajanje z baterijami .....	Stran 596
Menjava akumulatorske baterije/baterij (glejte sliko A) .....	Stran 597
Prikaz stanja napoljenosti .....	Stran 597
Oskrba z energijo daljinskega upravljalnika .....	Stran 597
Delovanje .....	Stran 597
Zagon daljinskega upravljalnika .....	Stran 597
Zagon rotacijskega laserja .....	Stran 597
Postavitev merilne naprave .....	Stran 597
Uporaba merilne naprave .....	Stran 598
Vklop/izklop .....	Stran 598
Vzpostavitev povezave z daljinskim upravljalnikom/laserskim sprejemnikom .....	Stran 598
Upravljanje na daljavo z aplikacijo <b>Bosch Levelling Remote App</b> .....	Stran 599
Način mirovanja .....	Stran 599
Zaklep tipkovnice .....	Stran 600
Načini delovanja .....	Stran 600
Poravnava X- in Y-osi .....	Stran 600
Pregled načinov delovanja .....	Stran 600
Rotacijski način .....	Stran 600
Linijski način/točkovni način .....	Stran 600
Vrtenje linije/točke znotraj rotacijske ravnine .....	Stran 600
Zasuk rotacijske ravni pri vertikalnem položaju .....	Stran 600
Samodejna funkcija točke navpičnice navzdol pri navpični legi .....	Stran 601
Samodejno niveliranje .....	Stran 601
Pregled .....	Stran 601
Spremembe položaja .....	Stran 601
Funkcija opozorila pred udarci .....	Stran 601
Naklonski način pri vodoravnem položaju .....	Stran 602
Pomnilnik nagiba za delovanje z nagibom v vodoravnem položaju (GRL 650 CHVG) .....	Stran 602
<b>SlopeProtect</b> .....	Stran 602
Ročni način .....	Stran 603
Ročni način pri vodoravnem položaju .....	Stran 603
Ročni način pri navpičnem položaju .....	Stran 603
Funkcije .....	Stran 603

Način <b>CenterFind</b> .....	Stran 603
Način <b>CenterLock</b> (GRL 650 CHVG) .....	Stran 603
Delna projekcija (glejte sliko <b>C</b> ) .....	Stran 604
Preverjanje natančnosti merilne naprave .....	Stran 604
Vplivi na natančnost .....	Stran 604
Preverjanje natančnosti niveliranja v vodoravnem položaju .....	Stran 604
Preverjanje natančnosti niveliranja v navpičnem položaju .....	Stran 605
Umerjanje merilne naprave .....	Stran 605
Umerjanje X- in Y-osi .....	Stran 605
Umerjanje Z-osi .....	Stran 607
Navodila za delo .....	Stran 607
Delo z lasersko ciljno tarčo .....	Stran 607
Delo s stolalom (pribor) .....	Stran 607
Očala za opazovanje laserskega žarka (pribor) .....	Stran 608
Dela s stenskim nosilcem in poravnalno enoto (glejte sliko <b>D</b> ) .....	Stran 608
Dela z merilno letvijo (pribor) (glejte sliko <b>E</b> ) .....	Stran 608
Primeri dela .....	Stran 608
Prenos/preverjanje višin (glejte sliko <b>F</b> ) .....	Stran 608
Poravnava točke navpičnice vzporedno navzgor/nanos pravih kotov (glejte sliko <b>G</b> ) .....	Stran 608
Prikaz navpičnice/navpične ravnine (glejte sliko <b>G</b> ) .....	Stran 608
Poravnava navpičnice/navpične ravnine (glejte sliko <b>H</b> ) .....	Stran 608
Delo brez laserskega sprejemnika .....	Stran 608
Delo z laserskim sprejemnikom (glejte sliko <b>E</b> ) .....	Stran 608
Delo na prostem (glejte sliko <b>E</b> ) .....	Stran 608
Priprava opaža (glejte sliko <b>I</b> ) .....	Stran 609
Kontrola nagibov (glejte sliko <b>J</b> ) .....	Stran 609
Pregled prikazov stanja .....	Stran 609
Pregled možnosti krmiljenja funkcij .....	Stran 610
Odpravljanje težav .....	Stran 611
Vzdrževanje in servisiranje .....	Stran 612
Vzdrževanje in čiščenje .....	Stran 612
Servisna služba in svetovanje uporabnikom .....	Stran 612
Naslove drugih servisnih mest najdete na povezavi: .....	Stran 612
Transport .....	Stran 612
Odlaganje .....	Stran 612
Zgolj za države Evropske unije: .....	Stran 612
Akumulatorske/običajne baterije: .....	Stran 613

## Slovenščina

### Varnostna opozorila za rotacijski laser in daljinski upravljalnik



Preberite in upoštevajte navodila v celoti, da zagotovite varno in zanesljivo delo. Če ne upoštevate naslednjih navodil, lahko pride do poškodb zaščitne opreme, vgrajene v merilni napravi. Opozorilnih nalepk nikoli ne zakrivajte. **NAVODILA VARNO SHRANITE IN JIH V PRIMERU PREDAJE TRETJI OSEBI PRILOŽITE IZDELKOMA.**

- ▶ **Pozor! Če ne uporabljate tu navedenih naprav za upravljanje in nastavljanje oz. če uporabljate drugačne postopke, lahko to povzroči nevarno izpostavljenost sevanju.**
- ▶ **Merilni napravi je priložena opozorilna nalepka za laser (označena na strani s shematskim prikazom merilne naprave).**
- ▶ **Če besedilo na varnostni nalepki za laser ni v vašem jeziku, ga pred prvim zagonom prelepste s priloženo nalepko v ustreznem jeziku.**



**Laserskega žarka ne usmerjajte v osebe ali živali in tudi sami ne glejte neposredno v laserski žarek ali njegov odsev.** S tem lahko zaslepite ljudi in povzročite nesrečo ali poškodbe oči.

- ▶ **Če laserski žarek usmerite v oči, jih zaprite in glavo takoj obrnite stran od žarka.**
- ▶ **Ne spreminjajte laserske naprave.** Nastavitvene možnosti, ki so opisane v teh navodilih za uporabo, lahko uporabljate brez nevarnosti.
- ▶ **Očala za opazovanje laserskega žarka (dodatna oprema) ne uporabljajte kot zaščitna očala.** Očala za opazovanje laserskega žarka so namenjena boljšemu zaznavanju laserskega žarka. Ne nudijo zaščite pred laserskimi žarki.
- ▶ **Očala za opazovanje laserskega žarka (dodatna oprema) ne uporabljajte kot sončna očala v prometu.** Očala za opazovanje laserskega žarka ne omogočajo popolne UV-zaščite, obenem pa zmanjšujejo zaznavanje barv.
- ▶ **Popravilo izdelkov smejo izvajati le usposobljeni strokovnjaki samo z originalnimi rezervnimi deli.** Tako bo ohranjena varnost naprave.
- ▶ **Otroci laserske merilne naprave ne smejo uporabljati brez nadzora.** Pomotoma bi lahko zaslepili sebe ali druge.
- ▶ **Ne delajte v okolju, v katerem obstaja nevarnost eksplozije in v katerem so gorljive tekočine, plini ali prah.** Nastanejo lahko iskre, ki lahko vnamejo prah ali hlape.
- ▶ **Za opazovanje vira sevanja ne uporabljajte optičnih instrumentov, kot so daljnogledi ali povečevalna stekla.** S tem si lahko poškodujete oči.

- ▶ **Ne odpirajte akumulatorskih ali navadnih baterij.** Nevarnost kratkega stika.
- ▶ **Če je akumulatorska baterija poškodovana ali če jo nepravilno uporabljate, lahko iz nje uhajajo pare.** Akumulatorska baterija se lahko vname ali eksplodira. Poskrbite za dovod svežega zraka in se v primeru težav obrnite na zdravnika. Pare lahko povzročijo draženje dihalnih poti.
- ▶ **V primeru napačne uporabe ali poškodovane akumulatorske baterije lahko iz akumulatorske baterije izteče tekočina. Izogibajte se stiku z njo. Pri naključnem stiku prizadeto mesto izperite z vodo. Če pride tekočina v oko, poleg tega poiščite tudi zdravniško pomoč.** Iztekajoča akumulatorska tekočina lahko povzroči draženje kože ali opekline.
- ▶ **Koničasti predmeti, kot so na primer žbljli ali izvijači, in zunanji vplivi lahko poškodujejo akumulatorsko baterijo.** Pojavi se lahko kratek stik, zaradi katerega lahko akumulatorska baterija zgori, se osmоди, pregreje ali eksplodira.
- ▶ **Akumulatorska baterija, ki je ne uporabljate, ne sme priti v stik s pisarniškiimi sponkami, kovanci, ključi, žbljli, vijaki in drugimi manjšimi kovinskimi predmeti, ki bi lahko povzročili premostitev kontaktov.** Kratak stik med akumulatorskimi kontakti lahko povzroči opekline ali požar.
- ▶ **Akumulatorsko baterijo Bosch uporabljajte le v izdelkih proizvajalca.** Le tako je akumulatorska baterija zaščiten pred nevarno preobremenitvijo.
- ▶ **Akumulatorske baterije polnite samo s polnilniki, ki jih priporoča proizvajalec.** Polnilnik, ki je namenjen določeni vrsti akumulatorskih baterij, se lahko vname, če ga uporabljate za polnjenje drugačnih akumulatorskih baterij.



**Akumulatorske baterije zaščitite pred vročino, npr. tudi pred neposredno sončno svetlobo, ognjem, umazanijo, vodo in vlago.** Obstaja nevarnost eksplozije in kratkega stika.

**Magnetnega pribora ne približujte vsadkom in drugim zdravstvenim napravam, npr. srčnim spodbujevalnikom ali inzulinskim črpalkam.** Magneti pribora ustvarijo polje, ki lahko vpliva na delovanje vsadkov ali zdravstvenih naprav.

- ▶ **Magnetni pribor ne sme biti v bližini magnetnih nosilcev podatkov in naprav, ki so občutljive na delovanje magnetov.** Zaradi magnetnih vplivov pribora lahko pride do nepopravljivih izgub podatkov.
- ▶ **Previdno! Pri uporabi merilne naprave s funkcijo Bluetooth® lahko pride do motenja drugih naprav in sistemov, letal in medicinskih naprav ter aparatov (npr. srčnih spodbujevalnikov, slušnih aparatov).** Prav tako ni mogoče povsem izključiti škodljivega vpliva na ljudi in živali v neposredni bližini. Merilne naprave s funkcijo Bluetooth® ne uporabljajte v bližini medicinskih naprav in aparatov, bencinskih črpalk,

kemičnih sistemov, na območjih z nevarnostjo eksplozije in območjih, kjer se opravlja razstreljevanje. Merilne naprave s funkcijo *Bluetooth*<sup>®</sup> ne uporabljajte na letalih. Izogibajte se dolgotrajni uporabi v neposredni bližini telesa.

Besedna znamka *Bluetooth*<sup>®</sup> in slikovne oznake (logotipi) so zaščitene znamke in last podjetja *Bluetooth SIG, Inc.* Vsaka uporaba te besedne znamke/slikovnih oznak podjetja *Robert Bosch Power Tools GmbH* poteka v skladu z licenco.

## Opis izdelka in storitev

Upoštevajte slike na začetku navodil za uporabo.

### Namenska uporaba

#### Rotacijski laser

Merilno orodje je določeno za izračun in preizkus natančnosti vodoravnih višinskih linij, navpičnih linij, vodoravnih gabaritov in pozicijskih točk.

Merilna naprava je primerna za uporabo v zaprtih prostorih in na prostem.

#### Daljinski upravljalnik

Daljinski upravljalnik je namenjen krmiljenju rotacijskih laserjev *Bosch* prek povezave *Bluetooth*<sup>®</sup>.

Daljinski upravljalnik je primeren za uporabo tako v notranjosti kot na prostem.

### Komponente na sliki

Oštevilčenje prikazanih komponent se nanaša na slikovne prikaze merilne naprave in daljinskega upravljalnika na straneh z grafičnimi prikazi.

#### Rotacijski laser

- (1) Pokrov predala za baterije
- (2) Zapah pokrova predala za baterije
- (3) Tipka za nagib dol ▼/tipko vrtnje v desno ↻
- (4) Tipka za nagib gor ▲/tipko vrtnje v levo ↻
- (5) Tipka za linijski način
- (6) Tipka za rotacijski način
- (7) Tipka *Bluetooth*<sup>®</sup>
- (8) Spremenljivi laserski žarek
- (9) Izstopna odprtina laserskega žarka
- (10) Točka navpičnice navzgor<sup>a)</sup>
- (11) Tipka za vklop/izklop
- (12) Prikaz stanja
- (13) Tipka za ročni način
- (14) Tipka za nastavev nagiba
- (15) Zaslon
- (16) Zareza za usmeritev
- (17) Nosilni ročaj
- (18) Navoj za stojalo 5/8" (vodoraven)

- (19) Opozorilna ploščica laserja
  - (20) Navoj za stojalo 5/8" (navpičen)
  - (21) Serijska številka
  - (22) Adapter za alkalne baterije
  - (23) Tipka za sprostitvev akumulatorske baterije/adapterja za alkalne baterije
  - (24) Akumulatorska baterija<sup>b)</sup>
- a) Pri navpičnem delovanju je točka navpičnice usmerjena navzgor kot referenčna točka 90°.
- b) **Prikazan ali opisan pribor ni del standardnega obsega dobave. Celoten pribor je del našega programa pribora.**

#### Elementi prikazov rotacijskega laserja

- (a) Prikaz načina delovanja laserja
- (b) Prikaz povezave *Bluetooth*<sup>®</sup>
- (c) Prikaz funkcije opozorila zaradi udarca
- (d) Prikaz stanja napolnjenosti akumulatorske baterije/baterij
- (e) Prikaz funkcije točke navpičnice navzdol
- (f) Prikaz za kot nagiba na osi X
- (g) Prikaz za kot nagiba na osi Y
- (h) Prikaz za rotacijsko hitrost
- (i) Simboli zaslonovskih tipk

#### Daljinski upravljalnik

- (25) Tipka za funkcijo točke navpičnice navzdol
  - (26) Tipka za rotacijski način
  - (27) Tipka za način mirovanja
  - (28) Tipka za linijski način
  - (29) Tipka za vrtenje v levo
  - (30) Tipka za nagib navzgor
  - (31) Tipka za nastavev nagiba
  - (32) Prikaz za pošiljanje signala
  - (33) Prikaz stanja osi X
  - (34) Prikaz stanja osi Y
  - (35) Tipka za nagib navzdol
  - (36) Tipka za vrtenje v desno
  - (37) Zapah pokrova predala za baterije
  - (38) Serijska številka
  - (39) Pokrov predala za baterije
  - (40) Daljinski upravljalnik<sup>a)</sup>
- a) **Prikazan ali opisan pribor ni del standardnega obsega dobave. Celoten pribor je del našega programa pribora.**

#### Pribor/nadomestni deli

- (41) Laserski sprejemnik<sup>a)</sup>
- (42) Merilna letev<sup>a)</sup>
- (43) Stojalo<sup>a)</sup>
- (44) Stenski nosilec/izravnalna enota<sup>a)</sup>
- (45) Luknje za pritrditev stenskega nosilca<sup>a)</sup>
- (46) Tipka za grobo nastavev stenskega nosilca<sup>a)</sup>

- (47) Vijak za fino nastavitve stenskega nosilca<sup>a)</sup>  
 (48) Vijak stenskega nosilca 5/8<sup>na)</sup>  
 (49) Magnet<sup>a)</sup>  
 (50) Očala za opazovanje laserskega žarka<sup>a)</sup>

- (51) Laserska tarča<sup>a)</sup>  
 (52) Pas<sup>a)</sup>  
 (53) Kovček<sup>a)</sup>

a) Prikazan ali opisan pribor ni del standardnega obsega dobave. Celoten pribor je del našega programa pribora.

## Tehnični podatki

Rotacijski laser	GRL 600 CHV	GRL 650 CHVG
Kataloška številka	<b>3 601 K61 F..</b>	<b>3 601 K61 V..</b>
Delovno območje (polmer)		
– Brez laserskega sprejemnika najv. <sup>A)</sup>	30 m	35 m
– Z laserskim sprejemnikom najv.	300 m	325 m
Natančnost niveliranja pri razdalji 30 m <sup>B)C)</sup>		
– vodoravno	±1,5 mm	±1,5 mm
– navpično	±3 mm	±3 mm
Območje samodejnega niveliranja	±8,5 % (±5°)	±8,5 % (±5°)
Čas niveliranja (pri nagibu do 3 %)	30 s	30 s
Rotacijska hitrost	150/300/600 min <sup>-1</sup>	150/300/600 min <sup>-1</sup>
Eno-/dvoosni naklonski način	±8,5 %	±8,5 %
Natančnost naklonskega načina <sup>B)D)</sup>	±0,2 %	±0,2 %
Najv. nadmorska višina uporabe	2000 m	2000 m
Najv. relativna zračna vlažnost	90 %	90 %
Stopnja onesnaženja v skladu s standardom IEC 61010-1	2 <sup>E)</sup>	2 <sup>E)</sup>
Razred laserja	2	2
Vrsta laserja	630–650 nm, < 1 mW	500–540 nm, < 1 mW
Odstopanje	< 1,5 mrad (polni kot)	< 1,5 mrad (polni kot)
Priporočen laserski sprejemnik	LR 60	LR 65 G
Vpetje stojala (vodoravno/navpično)	5/8"	5/8"
Napajanje merilne naprave		
– Akumulatorska baterija (litij-ionska)	18 V	18 V
– Baterije (alkalijsko-manganove) (z adapterjem za baterije)	4 × 1,5 V LR20 (D)	4 × 1,5 V LR20 (D)
Čas delovanja pribl.		
– Z akumulatorsko baterijo (4 Ah)	60 h	50 h
– Z alkalnimi baterijami	70 h	60 h
Merilna naprava s funkcijo Bluetooth®		
– Razred	1	1
– Združljivost <sup>F)</sup>	Bluetooth® 5.0/4.X (Low Energy)	Bluetooth® 5.0/4.X (Low Energy)
– Največji doseg signala <sup>G)</sup>	100 m	100 m
– Območje delovne frekvence	2402–2480 MHz	2402–2480 MHz
– Najv. moč oddajanja	6,3 mW	6,3 mW
Pametni telefon s funkcijo Bluetooth®		
– Združljivost <sup>F)</sup>	Bluetooth® 5.0/4.X (Low Energy)	Bluetooth® 5.0/4.X (Low Energy)
– Operacijski sistem <sup>H)</sup>	Android 6 (in novejša različica) iOS 11 (in novejša različica)	Android 6 (in novejša različica) iOS 11 (in novejša različica)
Teža po EPTA-Procedure 01:2014		

Rotacijski laser	GRL 600 CHV	GRL 650 CHVG
– Z akumulatorsko baterijo <sup>1)</sup>	4,2–4,8 kg	4,2–4,8 kg
– Z alkalnimi baterijami	4,6 kg	4,6 kg
Dimenzije (dolžina × širina × višina)	327 × 188 × 278 mm	327 × 188 × 278 mm
Vrsta zaščite	IP 68	IP 68
Višina za preizkus prevrnitve <sup>2)</sup>	2 m	2 m
Priporočena zunanja temperatura med polnjenjem	0 °C ... +35 °C	0 °C ... +35 °C
Dovoljena zunanja temperatura		
– Med delovanjem	–10 °C ... +50 °C	–10 °C ... +50 °C
– Med shranjevanjem	–20 °C ... +50 °C	–20 °C ... +50 °C
Priporočene akumulatorske baterije	GBA 18V... ProCORE18V 4,0 Ah/8,0 Ah	GBA 18V... ProCORE18V 4,0 Ah/8,0 Ah
Priporočeni polnilniki	GAL 18... GAX 18... GAL 36...	GAL 18... GAX 18... GAL 36...

A) Delovno območje se lahko zaradi neugodnih pogojev v okolici (na primer zaradi neposrednega sončnega sevanja) zmanjša.

B) pri 20 °C

C) vzdolž osi

D) Pri največjem nagibu do ±8,5 % znaša največji odklon ±0,2 %.

E) Nastane samo neprevodna umazanija, vendar lahko kljub temu občasno pride do prevodnosti, ki jo povzroči kondenzat.

F) Pri napravah s funkcijo *Bluetooth*<sup>®</sup> Low Energy glede na model in operacijski sistem morda ni možno vzpostaviti povezave. Naprave *Bluetooth*<sup>®</sup> morajo podpirati profil SPP.

G) Doseg signala lahko glede na zunanje dejavnike, vključno z uporabljenim sprejemnikom, močno niha. V zaprtih prostorih in zaradi kovinskih ovir (npr. stene, police, kovčki itn.) je lahko doseg signala *Bluetooth*<sup>®</sup> občutno manjši.

H) Glede na posodobitve **Bosch Levelling Remote App** boste mogoče potrebovali novejšo različico operacijskega sistema.

I) odvisno od uporabljene akumulatorske baterije

J) Merilna naprava, nameščena na stojalo v vodoravnem položaju, se prevrne na ravna betonska tla.

Za nedvoumno identifikacijo vaše merilne naprave služi serijska številka (21) na tipski ploščici.

Daljinski upravljalnik	RC 6
Kataloška številka	<b>3 601 K69 R..</b>
Delovno območje (polmer) najv.	100 m
Delovna temperatura	–10 °C ... +50 °C
Temperatura skladiščenja	–20 °C ... +70 °C
Najv. nadmorska višina uporabe	2000 m
Najv. relativna zračna vlažnost	90 %
Stopnja onesaženja v skladu s standardom IEC 61010-1	2 <sup>A)</sup>
Daljinski upravljalnik s tehnologijo <i>Bluetooth</i> <sup>®</sup>	
– Razred	1
– Združljivost <sup>B)</sup>	<i>Bluetooth</i> <sup>®</sup> 5.0/4.X (Low Energy)
– Največji doseg signala <sup>C)</sup>	100 m
– Območje delovne frekvence	2402–2480 MHz
– Najv. moč oddajanja	6,3 mW
Baterije	2 × 1,5 V LR6 (AA)
Teža po EPTA-Procedure 01:2014	0,17 kg
Dimenzije (dolžina × širina × višina)	122 × 59 × 27 mm

- A) Nastane samo neprevodna umazanija, vendar lahko kljub temu občasno pride do prevodnosti, ki jo povzroči kondenzat.
- B) Pri napravah s funkcijo *Bluetooth®* Low Energy glede na model in operacijski sistem morda ni možno vzpostaviti povezave. Naprave *Bluetooth®* morajo podpirati profil SPP.
- C) Doseg signala lahko glede na zunanje dejavnike, vključno z uporabljenim sprejemnikom, močno niha. V zaprtih prostorih in zaradi kovinskih ovir (npr. stene, police, kovčki itn.) je lahko doseg signala *Bluetooth®* občutno manjši.

## Namestitev

### Napajanje merilne naprave

Merilno napravo lahko napajate z običajnimi baterijami ali z Boschevo litij-ionsko akumulatorsko baterijo.

Ne uporabljajte drugih akumulatorskih baterij na trgu (npr. nikelj-kovinski hidrid).

### Napajanje z akumulatorsko baterijo

- **Uporabljajte samo polnilnike, ki so navedeni v tehničnih podatkih.** Samo ti polnilniki so usklajeni z litij-ionsko akumulatorsko baterijo, ki jo uporabljate v svoji merilni napravi.

**Opomba:** uporaba akumulatorskih baterij, ki niso primerne za merilno napravo, lahko povzroči nepravilno delovanje ali poškodbe merilne naprave.



**Opozorilo:** akumulatorska baterija je ob dobavi delno napolnjena. Da zagotovite polno moč akumulatorske baterije, jo pred prvo uporabo popolnoma napolnite v polnilniku.

Litij-ionsko akumulatorsko baterijo lahko kadar koli napolnite, ne da bi s tem skrajšali njeno življenjsko dobo. Prekinitev polnjenja ne poškoduje akumulatorske baterije. Sistem za zaščito celic „Electronic Cell Protection (ECP)“ ščiti litij-ionsko akumulatorsko baterijo pred prekomernim praznjenjem. Pri izpraznjeni akumulatorski bateriji bo zaščitno stikalo izklopilo merilno napravo.

- **Merilne naprave ne vklaplajte znova, če se je izklopila s funkcijo varnostnega izklopa.** Akumulatorska baterija se lahko poškoduje.

### Prikaz stanja napolnjenosti akumulatorske baterije

Če boste akumulatorsko baterijo odstranili iz merilne naprave, lahko stanje napolnjenosti preverite z zelenimi LED-diodami na stanju napolnjenosti akumulatorske baterije.

Za prikaz stanja napolnjenosti pritisnite tipko  ali  na prikazu stanja napolnjenosti.

Če po pritisku tipke za prikaz stanja napolnjenosti LED-diode ne zasvetijo, je akumulatorska baterija okvarjena in jo je treba zamenjati.

### Vrsta akumulatorske baterije GBA 18V...



LED-diode	Napolnjenost
3 zelene LED-diode neprekinjeno svetijo	60–100 %

LED-diode	Napolnjenost
2 zeleni LED-diodi neprekinjeno svetita	30–60 %
1 zelena LED-dioda neprekinjeno svetli	5–30 %
1 zelena LED-dioda utripa	0–5 %

### Vrsta akumulatorske baterije ProCORE18V...



LED-diode	Napolnjenost
5 zelenih LED-diod neprekinjeno svetijo	80–100 %
4 zelene LED-diode neprekinjeno svetijo	60–80 %
3 zelene LED-diode neprekinjeno svetijo	40–60 %
2 zeleni LED-diodi neprekinjeno svetita	20–40 %
1 zelena LED-dioda neprekinjeno svetli	5–20 %
1 zelena LED-dioda utripa	0–5 %

### Navodila za optimalno uporabo akumulatorske baterije

Akumulatorsko baterijo zavarujte pred vlago in vodo.

Akumulatorsko baterijo skladiščite samo v temperaturnem območju od –20 °C do 50 °C. Poleti ne dovolite, da bi akumulatorska baterija obležala v avtomobilu.

Prezračevalne reže akumulatorske baterije občasno očistite z mehkim, čistim in suhim čopičem.

Bistveno krajši čas delovanja po polnjenju pomeni, da je akumulatorska baterija izrabljena in da jo je treba zamenjati. Upoštevajte navodila za odstranjevanje.

### Napajanje z baterijami

Za delovanje merilne naprave priporočamo uporabo alkalno-manganovih baterij.

Baterije vstavite v adapter za baterije **(22)**. Pri tem pazite na pravilnost polov, ki je prikazana na pokrovu adapterja za baterije.

- **Baterijski adapter je namenjen izključno uporabi v za to predvidenih Boschevih merilnih napravah in ga ni dovoljeno uporabljati z električnimi orodji.**

Bateriji vedno zamenjajte sočasno. Uporabljajte zgolj baterije istega proizvajalca z enako zmogljivostjo.

- **Če merilne naprave dalj časa ne boste uporabljali, iz nje odstranite bateriji.** Pri daljšem skladiščanju merilne naprave lahko baterije korodirajo in se samodejno izpraznijo.



### Menjava akumulatorske baterije/baterij (glejte sliko A)

Za menjavo akumulatorske baterije/baterij potisnite zaporo (2) pokrovčka predala za baterije v položaj  in preklopite pokrovček (1) navzgor.





Potisnite napolnjeno akumulatorsko baterijo (24) ali adapter za baterije (22) z vstavljenimi baterijami tako daleč v predal za baterije, da se slišno zaskoči.

Za odstranjevanje akumulatorskih baterij (24) oz. adapterja za baterije (22) pritisnite tipko za sprostitve (23) in izvlecite akumulatorsko baterijo oz. adapter za baterije iz predala za baterije. **Pri tem ne uporabljajte sile.**

Zaprte pokrov predala za baterije (1) in potisnite zaporo (2) v položaj .

### Prikaz stanja napoljenosti

Prikaz stanja napoljenosti (d) kaže stanje napoljenosti akumulatorske baterije oz. baterij:

Prikaz	Napoljenost
	60–100 %
	30–60 %
	5–30 %
	0–5 %



Če je akumulatorska baterija oz. baterije prazna, se za nekaj sekund pojavi opozorilo in prikaz stanja (12) utripa hitro rdeče. Nato se merilna naprava izklopi.

### Oskrba z energijo daljinskega upravljalnika

Pri uporabi daljinskega upravljalnika priporočamo uporabo alkalnih manganskih baterij.

Obrnite zaporo (37) pokrova predala za baterije (npr. s kovancem) v položaj . Odprite pokrov predalčka za baterije (39) in vstavite baterije.

Pri tem pazite na pravilno polariteto baterij, ki mora ustrezati skici na notranji strani predala za bateriji.

Zaprte pokrov predala za baterije (39) in obrnite zaporo (37) pokrova predala za baterije v položaj .

► **Če daljinskega upravljalnika dalj časa ne uporabljate, vzemite baterije iz daljinskega upravljalnika.** Pri daljšem skladiščenju lahko baterije v daljinskem upravljalniku korodirajo in se samodejno izpraznijo.

**Opomba:** povezava *Bluetooth*® ostane aktivna, dokler so v daljinskem upravljalniku nameščene baterije. Če želite preprečiti, da bi ta funkcija porabljala energijo, lahko baterije odstranite.

### Delovanje

- **Merilno napravo in daljinski upravljalnik zavarujte pred vlago in neposrednim sončnim sevanjem.**
- **Merilne naprave in daljinskega upravljalnika ne izpostavljajte ekstremnim temperaturam ali**

**temperturnim nihanjem.** Ne pustite, da bi daljinski upravljalnik dalj časa ležal v avtomobilu. Pustite, da se temperatura merilne naprave in daljinskega upravljalnika pri večjih temperturnih nihanjih najprej uravna, preden ju ponovno začnete uporabljati. Preden nadaljujete z delom, z merilno napravo vedno najprej izvedite preverjanje natančnosti (glejte „Preverjanje natančnosti merilne naprave“, Stran 604).

Pri ekstremnih temperaturah ali temperturnih nihanjih se lahko zmanjša natančnost delovanja merilne naprave.

- **Preprečite močne udarce v merilno napravo in padce na tla.** Po močnih zunanjih vplivih na merilno napravo morate pred nadaljevanjem dela vedno izvesti preverjanje natančnosti (glejte „Preverjanje natančnosti merilne naprave“, Stran 604).

### Zagon daljinskega upravljalnika

Dokler so vstavljene baterije z zadostno veliko napetostjo, je daljinski upravljalnik pripravljen za delovanje.

Za vklop daljinskega upravljalnika pritisnite poljubno tipko na daljinskem upravljalniku. Priključ se stanje osi na rotacijskem laserju, ki se prikaže na prikazu stanja (33) in (34) na daljinskem upravljalniku.

Dokler prikazi stanja svetijo, se ob vsakem naslednjem pritisku poljubne tipke na daljinskem upravljalniku spremeni ustrezna nastavitve na rotacijskem laserju. Če prikaz za pošiljanje signala (32) na daljinskem upravljalniku sveti, to pomeni, da se oddaja signal.

Za varčevanje z energijo se daljinski upravljalnik po krajšem času spet izklopi in prikaza stanja (33) in (34) se znova ugasneta.

Vklop/izklop merilne naprave z daljinskim upravljalnikom ni možen.

### Zagon rotacijskega laserja

- **Poskrbite, da na delovnem območju ni ovir, s katerih bi se laserski žarek lahko odbil ali ki bi ga lahko ovirale. Prekrijte npr. odsevne ali sijoče površine. Ne merite skozi steklo ali podobne materiale.** Zaradi odbitega ali zastrtega laserskega žarka so lahko merilni rezultati napačni.

### Postavitev merilne naprave

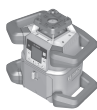

Vodoravni položaj



Navpični položaj

Postavite merilno napravo na stabilno podlogo v vodoravnem ali navpičnem položaju oziroma jo namestite na stojalo (43) ali na stensko držalo (44).

Zaradi izredne natančnosti niveliranja merilna naprava zelo občutljivo reagira na tresenje in na spreminjanje položaja. Zato vedno pazite, da bo merilna naprava v stabilnem

položaju, s čimer se boste izognili prekinitvam delovanja zaradi dodatnih niveliranj.

### Uporaba merilne naprave

Glavne funkcije merilne naprave se krmilijo s tipkami na merilni napravi ter prek daljinskega upravljalnika (40).

Dodatne funkcije so na voljo prek daljinskega upravljalnika (40), laserskega sprejemnika (41) ali **Bosch Levelling Remote App** (glejte „Pregled možnosti krmiljenja funkcij“, Stran 610).

Za prikaz na zaslonu (15) merilne naprave velja:

- Ob prvem pritisku funkcijske tipke (npr. tipka za linijski način (5)) se prikažejo trenutne nastavitve funkcije. Ob drugem pritisku funkcijske tipke se nastavitve spremenijo.
- V spodnjem delu zaslona so v različnih menijih prikazani simboli tipk (i). S pripadajočimi funkcijskimi tipkami (zaslonske tipke), ki so razvrščene okrog zaslona, lahko vključite s simboli (i) prikazane funkcije (glejte sliko B). Odvisno od izbranega menija prikazujejo simboli različne funkcijske tipke, ki jih lahko uporabite (npr. v meniju za rotacijski način tipko za rotacijski način (6)) ali dodatne funkcije, kot so naprej (→), nazaj (←) ali potrditev (↵).
- Prek simbolov tipk (i) lahko tudi vidite, ali se tipka za nagib dol/tipka za vrtenje v desno (3) ter tipka za nagib gor/tipka za vrtenje v levo (4) v trenutnem meniju uporabljata za nagib s spuščanjem (▼) oz. nagib z dviganjem (▲) ali pa za vrtenje v desno (↻) oz. levo (↺).
- 5 s po zadnjem pritisku tipke se prikaz samodejno vrne na začetni zaslon.
- Z vsakim pritiskom oz. vsakim signalom, ki doseže merilno napravo, se zaslon (15) osvetli. Osvetlitev ugasne približno 1 min po zadnjem pritisku tipke.

Nagibanje oz. vrtenje v različnih funkcijah se lahko pospeši, če za dlje časa pritisnete ustrezne tipke za nagib oz. vrtenje na merilni napravi oz. daljinskem upravljalniku.

Ob izklopu merilne naprave se vse funkcije ponastavijo na standardne nastavitve.

### Vklop/izklop

**Opomba:** po prvem zagonu ter pred začetkom izvajanja dela izvedite preverjanje natančnosti (glejte „Preverjanje natančnosti merilne naprave“, Stran 604).

Za **vklop** merilne naprave pritisnite tipko za vklop/izklop (11). Za nekaj sekund se prikaže začetna sekvenca, nato se prikaže začetni zaslon. Merilna naprava pošilja spremenljiv laserski žarek (8) ter točko navpičnice navzgor (10) iz izhodnih odprtin (9).

► **Laserskega žarka ne usmerjajte v osebe ali živali in ne glejte vanj, tudi ne iz večje razdalje.**



Niveliranje se začne samodejno in je na zaslonu prikazano z utripajočim simbolom za niveliranje, utripajočimi laserskimi žarki in zeleno utripajočim prikazom stanja (12) (glejte „Samodejno niveliranje“, Stran 601).



Po uspešnem niveliranju se prikaže začetni zaslon, laserski žarki nato trajno svetijo, rotacija se začne, prikaz stanja (12) pa trajno sveti zeleno.

► **Vključene merilne naprave nikoli ne puščajte brez nadzora. Po uporabi jo izklopite.** Laserski žarek lahko zaslepi druge osebe.



Za **izklop** merilne naprave držite tipko za vklop/izklop (11) tako dolgo, dokler se na zaslonu ne prikaže simbol za izklop.



Če prekoračite najvišjo dovoljeno delovno temperaturo 50 °C, se za nekaj sekund prikaže opozorilo in prikaz stanja (12) utripa rdeče.

Nato se merilna naprava izklopi, da zaščiti lasersko diodo. Po ohladitvi je merilna naprava spet pripravljena za delovanje in jo lahko ponovno vklopite.

### Vzpostavitev povezave z daljinskim upravljalnikom/laserskim sprejemnikom

Ob dobavi so merilna naprava, priloženi daljinski upravljalnik (40) in priloženi laserski sprejemnik (41) že povezani prek povezave *Bluetooth®*.



Za povezavo daljinskega upravljalnika ali laserskega sprejemnika držite tipko *Bluetooth®* (7) tako dolgo, dokler ne bo simbol za vzpostavitev povezave z

daljinskim upravljalnikom/laserskim sprejemnikom na zaslonu ugasnil.

Za vzpostavitev povezave z daljinskim upravljalnikom sočasno pritisnite tipko za vrtenje v levo (29) in tipko za vrtenje v desno (36) na daljinskem upravljalniku, dokler prikaza stanja (33) in (34) ne začneta utripati. Medtem ko se povezava z daljinskim upravljalnikom vzpostavlja, prikaza stanja na daljinskem upravljalniku izmenično utripata zeleno. Za vzpostavitev povezave do laserskega sprejemnika sočasno držite tipki za os X in Y na laserskem sprejemniku tako dolgo, dokler se na zaslonu ne prikaže sporočilo za vzpostavitev povezave. Pri tem upoštevajte navodila za uporabo laserskega sprejemnika.



Uspešna vzpostavitev povezave z daljinskim upravljalnikom oz. laserskim sprejemnikom se potrdi na zaslonu.

Če se je povezava z daljinskim upravljalnikom uspešno vzpostavila, prikaže stanja **(33)** in **(34)** na daljinskem upravljalniku za 3 s zasvetita zeleno.



Če povezave ni bilo mogoče vzpostaviti, se na zaslonu prikaže sporočilo o napaki.

Če se povezava z daljinskim upravljalnikom ni vzpostavila, prikaže stanja **(33)** in **(34)** na daljinskem upravljalniku za 3 s zasvetita rdeče.

Sočasno sta lahko z merilno napravo povezana in z njo delujeta 2 laserska sprejemnika.

Če povežete dodatne daljinske upravljalnike ali laserske sprejemnike, se vedno izbriše najstarejša povezava.

#### Upravljanje na daljavo z aplikacijo Bosch Levelling Remote App

Merilna naprava je opremljena z modulom *Bluetooth®*, ki s telekomunikacijsko tehnologijo omogoča daljinsko upravljanje prek pametnega telefona z vmesnikom *Bluetooth®*.

Za uporabo te funkcije potrebujete aplikacijo „**Bosch Levelling Remote App**“. Glede na vrsto svoje naprave si jo lahko prenesete iz ustrežne trgovine z aplikacijami (Apple App Store, Google Play Store).

Informacije o potrebnih sistemskih pogojih za povezavo *Bluetooth®* so vam na voljo na Boschovi spletni strani [www.bosch-pt.com](http://www.bosch-pt.com).

Pri daljinskem upravljanju prek modula *Bluetooth®* lahko pride zaradi slabih pogojev sprejemanja do časovnih zakasnitev med prenosno napravo in merilno napravo.

Funkcija *Bluetooth®* je tovarniško vključena.

Za izklop povezave *Bluetooth®* za daljinsko upravljanje prek aplikacije na kratko pritisnite tipko *Bluetooth®* **(7)**. Na začetnem zaslonu se prikaže prikaz za vzpostavitev povezave prek povezave *Bluetooth®* **(b)**.

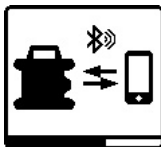

Za vnovični vklop povezave *Bluetooth®* za upravljanje na daljavo prek aplikacije, na kratko pritisnite tipko *Bluetooth®* **(7)**. Na zaslonu se prikaže simbol za vzpostavitev povezave s pametnim telefonom. Prepričajte se, da je vmesnik

*Bluetooth®* na vaši mobilni napravi vklopljen.



Na zaslonu se potrdi uspešna vzpostavitev povezave. Na začetnem zaslonu je na prikazu vzpostavitev povezave prek povezave *Bluetooth®* **(b)** vidna obstoječa povezava.

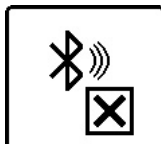

Če povezave ni bilo mogoče vzpostaviti, se na zaslonu prikaže sporočilo o napaki.

Po zagonu Boschove aplikacije se vzpostavi povezava med prenosno napravo in merilno napravo. Če je najdenih več aktivnih merilnih naprav, izberite ustrežno merilno napravo. Če je najdena le ena aktivna merilna naprava, se povezava samodejno vzpostavi.

Povezava *Bluetooth®* se lahko prekine zaradi prevelike razdalje ali ovir med merilno napravo in prenosno napravo oz. zaradi elektromagnetnih virov motenj. V tem primeru se vnovična vzpostavitev povezave zažene samodejno.

#### Način mirovanja

Med premori lahko merilno napravo preklopite v način mirovanja. Pri tem se vse nastavitve shranijo.



Za **vklop** načina mirovanja na kratko pritisnite tipko za vklop/izklop **(11)**. V naslednjem meniju tolikokrat pritisnite tipko za vklop/izklop **(11)**, dokler ne boste izbrali načina mirovanja. Za potrditev izbire s **OK** pritisnite tipko za nastavitev nagiba **(14)**.

Način mirovanja lahko vklopite tudi s pritiskom tipke za način mirovanja **(27)** na daljinskem upravljalniku.



Če je način mirovanja vklopljen, se na zaslonu prikaže simbol za način mirovanja. Prikaz stanja **(12)** počasi utripa zeleno. Funkcija opozorila zaradi udarca ostane aktivna, vse nastavitve se shranijo.

Za **izklop** načina mirovanja na kratko pritisnite tipko za vklop/izklop **(11)** na merilni napravi ali tipko za način mirovanja **(27)** na daljinskem upravljalniku.

Merilno napravo lahko izklopite tudi med načinom mirovanja. Za to tipko za vklop/izklop **(11)** pridržite tako dolgo, da se na zaslonu pojavi simbol za izklop. Vse druge tipke na merilni napravi in daljinskem upravljalniku so izklopljene.

Vklop in izklop načina mirovanja je možen tudi prek aplikacije **Bosch Levelling Remote App**.

### Zaklep tipkovnice



Tipkovnico merilne naprave in daljinskega upravljalnika lahko prek aplikacije **Bosch Levelling Remote App** zaklenete. Na zaslonu merilne naprave se prikaže simbol za zaklep tipkovnice.

Zaklep tipkovnice lahko izklopite:

- prek aplikacije **Bosch Levelling Remote App**.
- z izklopom in vnovičnim vklopom merilne naprave s tipko za vklop/izklop **(11)**
- ali sočasnim pritiskom tipk  $\blacktriangle/\text{ON}$  **(4)** in  $\blacktriangledown/\text{OFF}$  **(3)** na merilni napravi.

### Načini delovanja

#### Poravnava X- in Y-osi

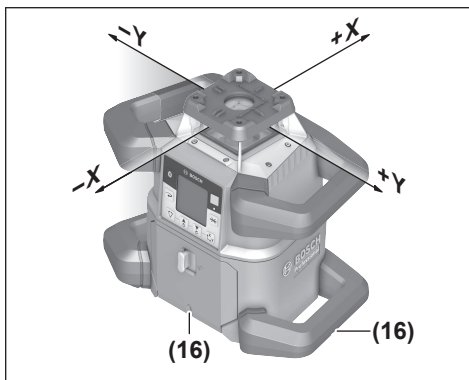

Poravnava X- in Y-osi je označena nad vrtljivim gumbom na ohišju. Oznake so točno nad zarezami za poravnavo **(16)** na spodnjem robu ohišja ter na spodnjem ročaju. S pomočjo zareza za poravnavo lahko merilno napravo poravnate vzdolž osi.

#### Pregled načinov delovanja

Vsi 3 načini delovanja so možni v vodoravnem in navpičnem položaju merilne naprave.

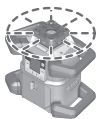

#### Rotacijski način

Rotacijski način še posebej priporočamo pri uporabi laserskega sprejemnika. Izbirate lahko med različnimi rotacijskimi hitrostmi.

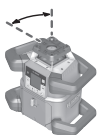

#### Linijski način

V tem načinu delovanja se spremenljivi laserski žarek premika z omejenim izstopnim kotom. Vidnost laserskega žarka je v primerjavi z rotacijskim načinom večja. Izbirate lahko med različnimi izstopnimi koti.

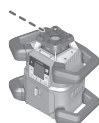

#### Točkovni način

Ta način delovanja je primeren za doseganje največje vidnosti spremenljivega laserskega žarka. Služi na primer za preprosto prenašanje višin in za preverjanje poravnosti.

Linijski in točkovni način nista primerna za uporabo z laserskim sprejemnikom **(41)**.

#### Rotacijski način

Po vsakem vklopu je merilna naprava v rotacijskem načinu s standardno rotacijsko hitrostjo **(600 min<sup>-1</sup>)**.

Pri menjavi od linijskega k rotacijskemu načinu pritisnite tipko za rotacijski način **(6)** ali tipko za rotacijski način **(26)** daljinskega upravljalnika.

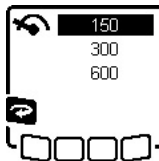

Za spremembo rotacijske hitrosti tolikokrat pritisnite tipko za rotacijski način **(6)** ali tipko za rotacijski način **(26)** daljinskega upravljalnika, dokler se na zaslonu ne prikaže želena hitrost.

Na začetnem zaslonu je s prikazom rotacijske hitrosti **(h)** prikazana nastavljena hitrost.

Pri delu z laserskim obratovanjem izberite najvišjo rotacijsko hitrost. Pri delu brez laserskega sprejemnika morate zaradi boljše vidljivosti laserskega žarka zmanjšati rotacijsko hitrost in uporabiti očala za opazovanje laserskega žarka **(50)**.

#### Linijski način/točkovni način

Če želite menjati v linijski oz. točkovni način, pritisnite tipko za linijski način **(5)** ali tipko za linijski način **(28)** na daljinskem upravljalniku.

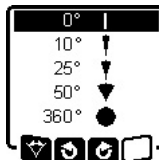

Za spremembo izstopnega kota pritisnite tipko za linijski način **(5)** ali tipko za linijski način **(28)** daljinskega upravljalnika toliko krat, dokler se na zaslonu ne prikaže zelen način delovanja. Izstopni kot se ob vsakem pritisku po stopnjah znižuje, dokler se ne doseže točkovni način.

Pri 360° je merilna naprava spet v rotacijskem načinu, hitrost vrtenja pa je zadnja nastavljena hitrost.

**Opomba:** zaradi inercije lahko laser minimalno zaniha preko končnih točk laserske linije.

#### Vrtenje linije/točke znotraj rotacijske ravnine

Pri linijskem in točkovnem načinu lahko lasersko linijo oz. lasersko točko pozicionirate znotraj rotacijske ravnine laserja. Vrtenje je možno za 360°.

Za vrtenje **v levo** pritisnite tipko  $\text{ON}$  **(4)** na merilni napravi ali tipko vrtenje v levo **(29)** na daljinskem upravljalniku.

Za vrtenje **v desno** pritisnite tipko  $\text{OFF}$  **(3)** na merilni napravi ali tipko vrtenje v desno **(36)** na daljinskem upravljalniku.

#### Zasuk rotacijske ravnine pri vertikalnem položaju

Ko je merilna naprava v navpičnem položaju, je mogoče vrtenje laserske točke, laserske linije ali rotacijske ravnine za preprosto uravnavanje linije ali vzporedno poravnavo v območju  $\pm 8,5\%$  okrog osi X.

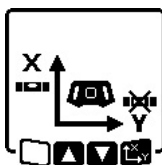

Za zagon delovanja pritisnite tipko za nastavev nagiba **(14)** na merilni napravi ali tipko za nastavev nagiba **(31)** na daljinskem upravljalniku. Prikaže se meni za nastavev nagiba osi Y, simbol osi Y utripa.

Za vrtenje rotacijske ravnine pritisnite tipko **▲ (4)** oz. **▼ (3)** na merilni napravi ali pa tipko za nagibanje gor **(30)** oz. dol **(35)** na daljinskem upravljalniku tako dolgo, dokler ne dosežete želenega položaja.

### Samodejna funkcija točke navpičnice navzdol pri navpični legi

Če želite merilno napravo v navpičnem položaju poravnati glede na talno referenčno točko, lahko spremenljivi laserski žarek **(8)** kot točko navpičnice obrnete navzdol. Funkcija točke navpičnice se lahko zažene samo s pomočjo daljinskega upravljalnika ali prek **Bosch Levelling Remote App**.

Spremenljivi laserski žarek kot točka navpičnice nima funkcije samodejnega niveliranja. Preporučajte se, da je merilna naprava ob zagonu funkcije točke navpičnice znivelirana.

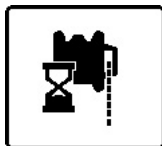

Za začetek funkcije točke navpičnice navzdol pritisnite tipko funkcije točke navpičnice **(25)** na daljinskem upravljalniku. Med navpično poravnavo spremenljivega laserskega žarka se na zaslonu večkrat pokaže simbol za funkcijo točke navpičnice.

Po uspešni poravnavi se na začetnem zaslonu pojavi prikaz za funkcijo točke navpičnice **(e)**.

## Samodejno niveliranje

### Pregled

Po vklopu merilna naprava preveri vodoravnost oz. navpični položaj in samodejno odpravi odstopanje od ravnine v območju samodejnega uravnavanja do pribl.  $\pm 8,5\%$  ( $\pm 5^\circ$ ).



Med niveliranjem na zaslonu utripa simbol za niveliranje. Prikaz stanja **(12)** na merilni napravi ter prikaz stanja ustrezne osi **(34)** oz. **(33)** na daljinskem upravljalniku sočasno utripata v zeleni barvi.

Do konca niveliranja je rotacija ustavljena in laserski žarki utripajo. Po uspešnem zaključku niveliranja se prikaže začetni zaslon. Laserski žarki trajno svetijo in rotacija se začne. Prikaz stanja **(12)** na merilni napravi ter prikaz stanja nivelirane osi **(34)** oz. **(33)** na daljinskem upravljalniku svetita trajno zeleno.



Če je merilna naprava nagnjena za več kot  $8,5\%$  poševno ali ni v vodoravnem ali navpičnem položaju, niveliranje ni več mogoče. Na zaslonu se prikaže sporočilo o napaki, prikaz stanja **(12)** pa utripa rdeče.

Ponovno pozicionirajte merilno napravo in počakajte, da se nivelira.



Če je bil najdaljši čas niveliranja prekoračen, se niveliranje z daljinskim upravljalnikom prekine.

Ponovno namestite merilno napravo in na kratko pritisnite tipko za vklop/izklop **(11)**, da na novo zaženete niveliranje.

### Spremembe položaja

Če je merilna naprava nivelirana, potem stalno preverja vodoravnost oz. navpični položaj. Če se spremeni položaj, se samodejno nivelira.

**Minimalna sprememba položaja** se izravna brez prekinitve delovanja. Tresljaji podlage ali vremenski vplivi se s tem samodejno kompenzirajo.

Pri **večjih spremembah položaja** se za preprečevanje napačnih merjenj med postopkom niveliranja rotacija laserskega žarka ustavi in laserski žarki utripajo. Na zaslonu se pojavi simbol za niveliranje. Po potrebi se sproži funkcija opozorila pred udarci.

Merilna naprava samodejno zazna vodoravnost oziroma navpični položaj. Za **spremo položaja med vodoravnim in navpičnim položajem** merilno napravo izklopite, jo znova pozicionirajte in nato ponovno vklopite.



Če položaj zamenjate brez vklopa/izklopa, se pojavi sporočilo o napaki in prikaz stanja **(12)** hitro utripa rdeče. Na kratko pritisnite tipko za vklop/izklop **(11)**, da znova zaženete niveliranje.

### Funkcija opozorila pred udarci

Merilna naprava ima funkcijo opozorila pred udarci. Funkcija pri spremembah položaja oz. udarcih merilne naprave ali pri tresljajih podlage prepreči niveliranje v spremenjenem položaju in tako napake zaradi premikanja merilne naprave. GRL 650 CHVG: funkcija opozorila zaradi udarca ima na voljo 2 stopnji občutljivosti. Po vklopu merilne naprave je nastavljena visoka občutljivost.

### Vklop opozorila zaradi udarca:



Funkcija opozorila zaradi udarca je tovarniško izklopljena. Vklopi se približno 30 s po vklopu merilne naprave.

X 0.00%  
Y 0.00%

Med vklopom na zaslonu utripa prikaz za funkcijo opozorila zaradi udarca **(c)**. Po aktivaciji prikaz neprekinjeno sveti.

### Sprožena funkcija opozorila zaradi udarca:



Če se spremeni položaj merilne naprave ali pa je zaznan močan tresljaj, se sproži opozorilo zaradi udarca: rotacija laserja se ustavi in prikaže se sporočilo o napaki. Prikaz stanja **(12)** hitro utripa rdeče in zasliši se več hitrih zvočnih signalov.

Potrdite opozorilo s , tako da pritisnete tipko za nastavev nagiba (14) na merilni napravi ali tipko za nastavev nagiba (31) na daljinskem upravljalniku. Pri delu s samodejnim niveliranjem (vključno z naklonskim načinom) se niveliranje samodejno znova začne.

Preverite položaj laserskega žarka na referenčni točki in po potrebi popravite višino oz. poravnavo merilne naprave.

#### Sprememba/izklop funkcije opozorila zaradi udarca:

Na začetnem zaslonu je prikazana trenutna nastavev s prikazom opozorila zaradi udarca (c):



Funkcija opozorila zaradi udarca je vklopljena z visoko občutljivostjo.



GRL 650 CHVG: funkcija opozorila zaradi udarca je vklopljena z nizko občutljivostjo.



Funkcija opozorila zaradi udarca je izklopljena.



Za spremembo nastavitve funkcije za opozorila zaradi udarca na kratko pritisnite tipko za vklop/izklop (11). V naslednjem meniju tolikokrat pritisnite tipko za vklop/izklop (11), dokler ne boste izbrali zelene nastavitve. Za potrditev izbire s  pritisnite tipko za nastavev nagiba (14).





Če ste funkcijo opozorila zaradi udarca vklopili, se vklopi po približno 30 s.

#### Naklonski način pri vodoravnem položaju

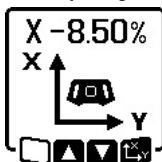
Pri vodoravnem položaju merilne naprave lahko X-os in Y-os samostojno nagnete v območju  $\pm 8,5\%$ .



Za nagib osi X enkrat pritisnite tipko za nastavev nagiba (14) na merilni napravi ali tipko za nastavev nagiba (31) na daljinskem upravljalniku. Prikaže se meni za nastavev nagiba osi X.

S tipkama  (4) oz.  (3) nastavite na merilni napravi ali s tipkama za nagib gor (30) oz. dol (35) na daljinskem upravljalniku zelen nagib. S sočasnim pritiskom obeh tipk za nagib na merilni napravi ali daljinskem upravljalniku boste nagib ponastavili nazaj na 0,00 %.

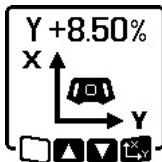

Za nagib osi Y znova pritisnite tipko za nastavev nagiba (14) na merilni napravi ali tipko za nastavev nagiba (31) na daljinskem upravljalniku. Prikaže se meni za nastavev nagiba osi Y.

Nastavite zelen nagib, kot opisano za X-os.



Nekaj sekund po zadnjem pritisku tipke se na merilni napravi nastavi izbran nagib. Do zaključka nastavitve nagiba utripajo laserski žarki ter simbol za nastavev nagiba na zaslonu.



Po zaključku nastavitve nagiba se na začetnem zaslonu prikažejo nastavljene vrednosti nagiba obeh osi. Prikaz stanja (12) na merilni napravi neprekinjeno sveti rdeče. Na daljinskem upravljalniku prikaz stanja nagnjene osi ((34) in/ali (33)) neprekinjeno sveti rdeče.

X +4.70%  
Y -3.25%

#### Pomnilnik nagiba za delovanje z nagibom v vodoravnem položaju (GRL 650 CHVG)

Merilna naprava shrani 4 zadnje uporabljene vrednosti nagiba obeh osi. Namesto nove nastavitve nagibov lahko uporabite shranjene kombinacije nagibov.

Zaženite delovanje z nagibom za os X (glejte „Naklonski način pri vodoravnem položaju“, Stran 602).

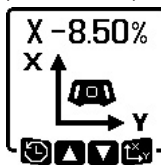

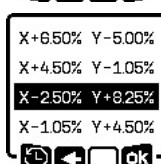

Za priklic pomnilnika nagiba pritisnite tipko za linijski način (5) na merilni napravi ali tipko za linijski način (28) na daljinskem upravljalniku.



Če želite izbrati eno od 4 shranjenih kombinacij, tako dolgo pritisnjate tipko za linijski način (5) na merilni napravi ali tipko za linijski način (28) na daljinskem upravljalniku, dokler se na zaslonu ne prikaže zelena kombinacija.

Za potrditev izbire pritisnite tipko za nastavev nagiba (14) na merilni napravi () ali tipko za nastavev nagiba (31) na daljinskem upravljalniku. Nekaj sekund po pritisku tipke se kombinacija nagiba izvede na merilni napravi (glejte „Naklonski način pri vodoravnem položaju“, Stran 602).

Če želite nastaviti druge vrednosti od shranjenih, pritisnite tipko  (4) na merilni napravi () ali pa tipko za nagib gor (30) na daljinskem upravljalniku. Prikaz se vrne v meni z nastavitvami za delovanje z nagibom (glejte „Naklonski način pri vodoravnem položaju“, Stran 602).

#### SlopeProtect

Spremembe temperature merilne naprave lahko vplivajo na nastavljen nagib osi.

Da preprečite nenatančne meritve, se nagib osi ob prekoračitvi nastavljenih temperaturnih razlik nastavijo na novo: merilna naprava se znivelira, nato se vrne v delovanje z nagibom z zadnjimi nastavljenimi vrednostmi.

Ponastavev nagiba se izvede pri temperaturnih spremembah  $\geq 5\text{ }^{\circ}\text{C}$ .

GRL 650 CHVG: s pomočjo **Bosch Levelling Remote App** lahko temperaturno razliko znižate na  $2\text{ }^{\circ}\text{C}$  ali pa



funkcijo **SlopeProtect** izklopite. Nastavitev merilne naprave se ob izklopu ne shrani.

### Ročni način

Samodejno niveliranje merilne naprave lahko izklopite (ročni način):

- pri vodoravnem položaju za vsako os posebej;
- pri navpični legi za X-os (Y-os pri navpični legi ni mogoče nivelirati).

Pri ročnem načinu je možna postavitev naprave v zelenem položaju. Dodatno lahko osi posebej nagnete na merilni napravi v območju  $\pm 8,5\%$ . Vrednost nagiba ene osi v ročnem načinu se ne prikaže na zaslonu.

Prikaz stanja (12) na merilni napravi neprekinjeno sveti rdeče:

- če je pri vodoravnem položaju vsaj ena os nastavljena na ročni način,
- če je pri navpičnem položaju X-os nastavljena na ročni način.

Na daljinskem upravljalniku prikaz stanja za Y-os (34) oz. prikaz stanja za X-os (33) neprekinjeno sveti rdeče, če je ustreznost os nameščena na ročni način.

Ročnega načina ni mogoče zagnati z daljinskim upravljalnikom.

#### Ročni način pri vodoravnem položaju

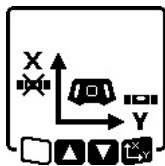

Za izklop samodejnega niveliranja toliko krat pritisnete tipko za ročni način (13), da boste dosegli želeno kombinacijo nastavitve za obe osi. Na prikazanem zaslonu je kot primer samodejno niveliranje za os X izklopljeno, os Y pa se še vedno nivelira.

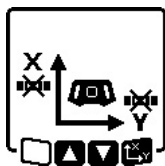

Za nagib osi **z izklopljenim samodejnim niveliranjem** pritisnete tipko za nastavitev nagiba (14), medtem ko je prikazan meni za ročni način.

Če je samodejno niveliranje izklopljeno samo za eno os, lahko spreminjate samo nagib za to os. Pri ročnem načinu obeh osi lahko s ponovnim pritiskom tipke za nastavitev nagiba (14) menjavate med osema. Na zaslonu utripa simbol osi, za katero lahko spreminite nagib.

Nagnite izbrano os s tipkama ▲ (4) oz. ▼ (3) do zelenega položaja.

#### Ročni način pri navpičnem položaju

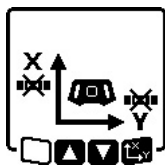

Za izklop samodejnega niveliranja za os X enkrat pritisnete tipko za ročni način (13). (Osi Y pri navpičnem položaju ni mogoče nivelirati.)

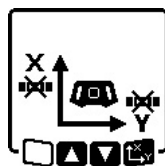

Za nagib osi X brez samodejnega niveliranja pritisnete tipko za nastavitev nagiba (14), medtem ko je prikazan meni za ročni način. Na zaslonu utripa simbol osi X.

Nagnite X-os s tipkama ▲ (4) oz. ▼ (3) do zelenega položaja.

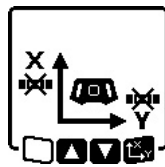

Za vrtenje osi Y pritisnete tipko za nastavitev nagiba (14) vnovič, medtem ko je prikazan meni za ročni način. Na zaslonu utripa simbol osi Y.

Zavrtite Y-os s tipkama ▲ (4) oz. ▼ (3) do zelenega položaja.

### Funkcije

#### Način CenterFind

Če je rotacijski laser v načinu **CenterFind**, poskuša merilna naprava s premikanjem rotacijske glave navzgor in navzdol samodejno poiskati sredinsko linijo laserskega sprejemnika. Laserski žarek lahko poravnate glede na os X ali Y merilne naprave.

Način **CenterFind** se zažene na laserskem sprejemniku. Preberite in upoštevajte navodila za uporabo laserskega sprejemnika.

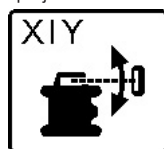

Med iskanjem se na zaslonu merilne naprave pojavi simbol za način **CenterFind** za eno ali obe osi, prikaz stanja (12) pa utripa rdeče.

Če laserskega žarka ni bilo mogoče poravnati glede na sredinsko linijo laserskega sprejemnika, se način **CenterFind** samodejno zaključi in na začetnem zaslonu se pojavi določeni nagib.

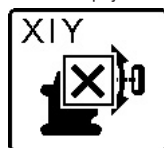

Če laserskega žarka ni bilo mogoče poravnati glede na sredinsko linijo laserskega sprejemnika, se rotacija laserskega žarka ustavi in na zaslonu se pojavi sporočilo o napaki. Pritisnite poljubno tipko, da zaprete sporočilo o napaki. Ustreznost os se znova znivelira

na 0 %.

Preverite, ali sta merilna naprava in laserski sprejemnik pravilno postavljeni in znova zaženite način. Laserski sprejemnik mora biti znotraj območja premikanja  $\pm 8,5\%$  merilne naprave.

Opozorilo: pri uporabi načina **CenterFind** se lahko nastavitev obeh osi spremeni, tudi če ena od osi ni bila poravnana z laserskim sprejemnikom.

#### Način CenterLock (GRL 650 CHVG)

Če je rotacijski laser v načinu **CenterLock**, poskuša merilna naprava s premikanjem rotacijske glave navzgor in navzdol samodejno poiskati sredinsko linijo laserskega sprejemnika.



Za razliko od načina **CenterFind** se položaj laserskega sprejemnika nenehno preverja in nagib merilne naprave samodejno prilagaja. Vrednosti nagiba se ne prikazujejo na zaslonu.

► **Pri delu z načinom CenterLock pazite še posebej na to, da ne boste merilne naprave in laserskega sprejemnika nenamerno premaknili.** Zaradi samodejne prilagoditve naklona pri vsaki spremembi položaja lahko pride do napak pri merjenju.

Laserski žarek lahko poravnate glede na os X ali Y merilne naprave.

Način **CenterLock** se zažene in zaključí na laserskem sprejemniku. Preberite in upoštevajte navodila za uporabo laserskega sprejemnika.



Med iskanjem se na zaslonu merilne naprave pojavi simbol za način **CenterLock** za eno ali obe osi, prikaz stanja (12) pa utripa rdeče.



Če laserskega žarka niste mogli poravnati glede na sredinsko linijo laserskega sprejemnika, se na začetnem zaslonu pojavi za eno oz. obe osi simbol **CenterLock**. Vrednosti nagiba se ne prikazujejo.

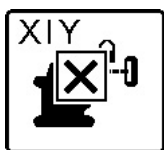

Če laserskega žarka ni bilo mogoče poravnati glede na sredinsko linijo laserskega sprejemnika, se rotacija laserskega žarka ustavi in na zaslonu se pojavi sporočilo o napaki. Pritisnite poljubno tipko, da zaprete sporočilo o napaki. Ustrezna os se znova znivelira

na 0 %.

Preverite, ali sta merilna naprava in laserski sprejemnik pravilno postavljena in znova zaženite način. Laserski sprejemnik mora biti znotraj območja premikanja  $\pm 8,5\%$  merilne naprave.

Opozorilo: pri uporabi načina **CenterLock** se lahko nastavitve obih osi spremeni, tudi če ena od osi ni bila poravnana z laserskim sprejemnikom.

#### Delna projekcija (glejte sliko C)

V rotacijskem načinu lahko spremenljiv laserski žarek (8) izklopite za enega ali več kvadrantov rotacijske ravnine. Tako lahko omejite izpostavljenost laserskim žarkom samo na določene predele. Poleg tega lahko tako preprečite motnje drugih naprav zaradi laserskega žarka ali motnje laserskega sprejemnika zaradi neželenih odbojev.

Izklop posameznih kvadrantov se lahko krmili samo s pomočjo **Bosch Levelling Remote App**. Kvadranti, v katerih je viden laserski žarek, so razvidni na prikazu za način delovanja laserja (a) na začetnem zaslonu.

#### Preverjanje natančnosti merilne naprave

Naslednja dela smejo izvajati samo dobro izobražene in usposobljene osebe. Poznati morajo zakonitosti pri preverjanju natančnosti ali umerjanju merilne naprave.

#### Vplivi na natančnost

Na natančnost niveliranja najbolj vpliva temperatura okolice. Še posebej temperaturne spremembe, ki potekajo od tal navzgor, lahko povzročijo odklanjanje laserskega žarka.

Za omejitev vplivov zaradi toplote, ki seva iz tal, priporočamo, da merilno napravo uporabite na stojalu. Poleg tega merilno napravo po možnosti postavite na sredino delovne površine.

Poleg zunanjih vplivov lahko odstopanja povzročajo tudi vplivi, ki so odvisni od posamezne naprave (kot so npr. padci ali močnejši udarci). Zato pred vsakim začetkom dela najprej preverite natančnost niveliranja.

Če merilna naprava pri postopkih merjenja, opisanih v nadaljevanju, prekorači največji odklon, izvedite umerjanje (glejte „Umerjanje merilne naprave“, Stran 605) ali pa pustite, da merilno napravo preverijo pri servisni službi **Bosch**.

#### Preverjanje natančnosti niveliranja v vodoravnem položaju

Za zanesljiv in natančen rezultat vam priporočamo, da izvedete preverjanje natančnosti niveliranja na proti merilni razdalji **30 m** na trdi podlagi pred steno. Pri tem za obe osi izvedite celoten postopek merjenja.

- Montirajte merilno napravo v vodoravnem položaju **30 m** oddaljeno od stene na stojalo ali ga postavite na trdno, ravno podlago. Vključite merilno napravo.

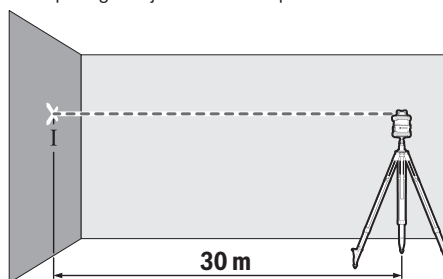

- Po končanem niveliranju označite sredino laserskega žarka na steno (točka I).

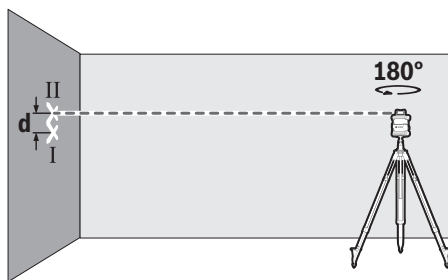

- Merilno napravo zavrtite za  $180^\circ$ , ne da bi pri tem spremenili višino. Pustite, da se nivelira, in označite sredino laserskega žarka na steni (točka II). Pazite na to, da bo točka II nameščena navpično nad oz. pod točko I.

Ponovite merilni postopek za drugo os. Zavrtite merilno napravo pred začetkom vsakega merilnega postopka za  $90^\circ$ .

Na merilni razdalji **30 m** znaša največji dovoljen odklon  $\pm 1,5$  mm. Razlika **d** med točkama I in II sme tako pri vsakem od obeh postopkov znašati največ **3 mm**.

#### Preverjanje natančnosti niveliranja v navpičnem položaju

Za preverjanje potrebujete prosto merilno razdaljo na trdni podlagi pred steno z višino **10 m**. Na steno namestite svinčnico.

- Postavite merilno napravo v navpični položaj na trdno, ravno podlago. Vključite merilno napravo in pustite, da se nivelira.

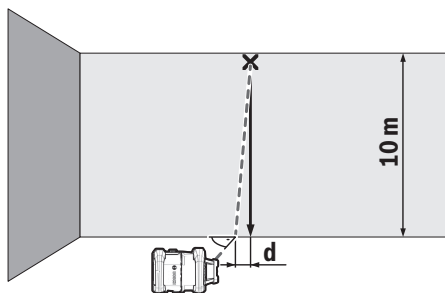

- Naravnajte merilno napravo tako, da bo laserski žarek na zgornjem koncu natančno v sredini zadle linije svinčnice. Razlika **d** med laserskim žarkom in referenčno točko na spodnjem koncu linije svinčnice je odklon merilne naprave od navpičnice.

Če je merilna razdalja visoka **10 m**, znaša največji dovoljen odklon  $\pm 1$  mm. Razlika **d** lahko posledično znaša največ **1 mm**.

#### Umerjanje merilne naprave

Naslednja dela smejo izvajati samo dobro izobražene in usposobljene osebe. Poznati morajo zakonitosti pri preverjanju natančnosti ali umerjanju merilne naprave.

- **Umerjanje merilne naprave opravite izjemno natančno ali jo predajte v pregled servisni službi Bosch.**

Nenatančno umerjanje povzroči napačne merilne rezultate.

- **Umerjanje zaženite zgolj v primeru, da morate izvesti umerjanje merilne naprave.** Ko je merilna naprava v načinu umerjanja, morate umerjanje izjemno natančno izvesti do konca, da v prihodnje ne bo prihajalo do napačnih merilnih rezultatov.

**Preverite po vsakem umerjanju natančnost niveliranja** (glejte „Preverjanje natančnosti merilne naprave“, Stran 604). Če je odklon zunaj največje dovoljene vrednosti, potem naj merilno napravo preverijo pri servisni službi **Bosch**.

#### Umerjanje X- in Y-osi

Umerjanje GRL 600 CHV je možno samo s pomočjo laserskega sprejemnika LR 60, umerjanje GRL 650 CHVG pa samo z LR 65 G. Laserski sprejemnik mora biti z merilno napravo povezan s povezavo *Bluetooth®* (glejte „Vzpostavitev povezave z daljinskim upravljalnikom/laserskim sprejemnikom“, Stran 598).

Med umerjanjem ne smete spreminjati položaja merilne naprave in laserskega sprejemnika (z izjemno opisanih usmeritev oz. vrtenj). Merilno napravo postavite na trdno, ravno podlago in laserski sprejemnik varno pritrdite.

Umerjanje je treba po potrebi izvesti prek aplikacije **Bosch Levelling Remote App**. Pri krmiljenju prek aplikacije odpadejo možnosti napak, zaradi katerih lahko merilni napravi ob nenamernem pritisku tipk spremenite položaj. Pri umerjanju brez aplikacije je treba pritisniti ustrezne tipke na merilni napravi, daljinskega upravljalnika med umerjanjem ne morete uporabiti.

Za to potrebujete prosto merilno razdaljo **30 m** na trdi podlagi. Če takšna merilna razdalja ni na voljo, lahko umerjanje izvedete tudi z nižjo natančnostjo niveliranja na merilni razdalji dolžine **15 m**.

#### Namestitev merilne naprave in laserskega sprejemnika za umerjanje:

Merilno napravo namestite v vodoravnem položaju **30 m** oz. **15 m** stran od laserskega sprejemnika na stojalo (**43**) ali pa jo postavite na trdno, ravno podlago.

Laserski sprejemnik varno pritrdite na primerni višini:

- na steno oz. drugo površino z magnetom ali kavljem za obešanje laserskega sprejemnika,
- ali na stabilno pritrjeno pomožno sredstvo z držalom laserskega sprejemnika.

Pri tem upoštevajte navodila za uporabo laserskega sprejemnika.

### Poravnava merilne naprave za umerjanje:

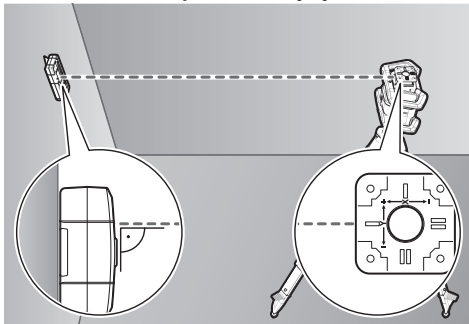

Merilno napravo poravnajte tako, da bo prikaz X-osi na merilni napravi kazal na stran "+" na laserskem sprejemniku. X-os mora pri tem stati navpično na laserski sprejemnik.

### Zagon umerjanja:

- Umerjanje prek aplikacije **Bosch Levelling Remote App**: vklopite merilno napravo. Zagon umerjanja v aplikaciji. Sledite navodilom v aplikaciji.
- Umerjanje brez aplikacije: vklopite merilno napravo in laserski sprejemnik. Prepričajte se, da sta oba povezana prek povezave **Bluetooth®**. Zaženite umerjanje tako, da sočasno pritisnete tipko za vklop/izklop laserskega sprejemnika ter tipko za način **CenterFind** laserskega sprejemnika. Na zaslonu laserskega sprejemnika se pojavi **CAL**.

Če želite po potrebi umerjanje preklicati, pritisnite in pridržite tipko za način **CenterFind** na laserskem sprejemniku.

### Izvedba umerjanja brez aplikacije:

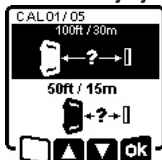

V meniju, ki se pojavi po zagonu umerjanja na zaslonu merilne naprave, izberite razdaljo med merilno napravo in laserskim sprejemnikom. Za to pritisnite tipko ▲ (4) oz. ▼ (3). Za potrditev izbire s **OK** pritisnite tipko za nastavev nagiba (14).

Za potrditev izbrane merilne razdalje, vključno s pripadajočo natančnostjo niveliranja (0.3), v naslednjem meniju pritisnite tipko za nastavev nagiba (14). Če se želite vrniti k izbiri merilne razdalje (↔), pritisnite tipko za linijski način (5).

Usmerite laserski sprejemnik po višini tako, da bo spremenljivi laserski žarek (8) na laserskem sprejemniku prikazan sredinsko (glejte navodila za uporabo laserskega sprejemnika). Laserski sprejemnik varno pritrđite na tej višini.

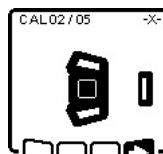

Preverite, ali sta merilna naprava in laserski sprejemnik poravnana tako, kot je prikazano na zaslonu (stran "+" osi X je usmerjena proti laserskemu sprejemniku). Zaženite umerjanje osi X s **OK** tako, da pritisnete tipko za nastavev nagiba (14).

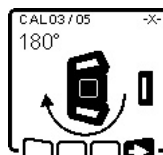

Če se ta korak pojavi na zaslonu, merilno napravo obrnite za 180°, tako da bo stran "-" osi X usmerjena proti laserskemu sprejemniku. Pri vsakem obratu bodite pozorni, da ne spremenite višine in nagiba merilne naprave. Za potrditev vrtenja s **OK** pritisnite tipko za nastavev

nagiba (14). Nadaljujete se umerjanje osi X.



Če je umerjanje osi X uspešno zaključeno, se pojavi simbol na zaslonu merilne naprave.

Umerjanje nadaljujete s **OK** tako, da pritisnete tipko za nastavev nagiba (14).

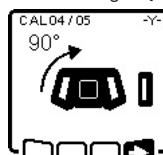

Za umerjanje osi Y obrnite merilno napravo v smeri puščice za 90°, tako da bo stran "+" osi Y obrnjena proti laserskemu sprejemniku. Za potrditev vrtenja s **OK** pritisnite tipko za nastavev nagiba (14).

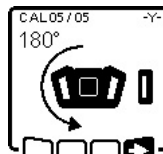

Če se ta korak pojavi na zaslonu, merilno napravo obrnite za 180°, tako da bo stran "-" osi Y usmerjena proti laserskemu sprejemniku. Za potrditev vrtenja s **OK** pritisnite tipko za nastavev nagiba (14). Nadaljujete se umerjanje osi Y.



Če je umerjanje osi Y uspešno zaključeno, se na zaslonu merilne naprave pojavi ta simbol.

Zaključite umerjanje osi Y s **OK** tako, da pritisnete tipko za nastavev nagiba (14).



S tem simbolom se potrdi uspešno umerjanje osi X in Y z natančnostjo niveliranja, ki ste jo izbrali na začetku. Zaključite umerjanje s **OK** tako, da pritisnete tipko za nastavev nagiba (14).

Če je umerjanje uspešno zaključeno, se merilna naprava samodejno izključi.

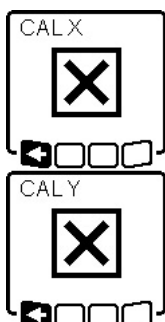

Če umerjanje osi X oz. Y ni bilo uspešno, se na zaslonu merilne naprave pojavi ustrezno sporočilo o napaki. Na zaslonu laserskega sprejemnika se prikaže **ERR**. Umerjanje lahko prekinete s  tako, da pritisnete tipko za linijski način (5).

Prepričajte se, da sta merilna naprava in laserski sprejemnik pravilno poravnana (glejte opis zgoraj). Znova zaženite umerjanje.

Če umerjanje znova ni bilo uspešno, naj merilno napravo preverijo pri servisni službi **Bosch**.

### Umerjanje Z-osi

Za umerjanje potrebujete prosto merilno razdaljo na trdni podlagi pred steno v višino **10 m**. Na steno namestite svinčnico.

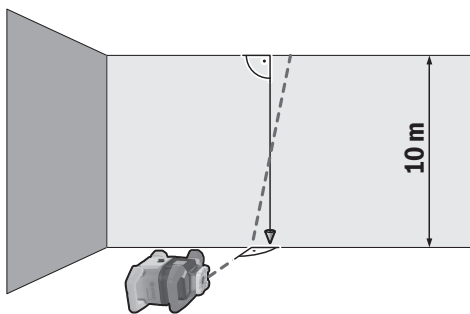



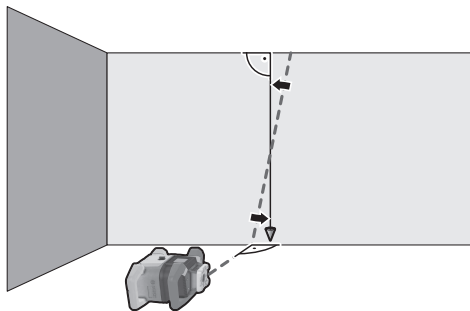

Merilno napravo postavite na trdo, ravno podlago. Vključite merilno napravo in pustite, da se nivelira. Merilno napravo poravnajte tako, da bo laserski žarek padel navpično na steno in bo sekal linijo svinčnice. Izključite merilno napravo. Za začetek načina za umerjanje držite tipko za nastavev nagiba (14) pritisnjeno in nato dodatno kratko pritisnite tipko za vklop/izklop (11). Merilna naprava se vklopi. Počakajte, da se merilna naprava nivelira.



Laserski žarek usmerite tako, da bo potekal čim bolj vzporedno z linijo svinčnice.



Nagnite laserski žarek v smeri  tako, da pritisnete tipko  (4). Nagnite laserski žarek v smeri  tako, da pritisnete tipko  (3).

Če ni možno, da bi laserski žarek usmerili vzporedno z linijo svinčnice, potem usmerite merilno napravo bolj točno glede na steno in znova zaženite postopek umerjanja.

Če je laserski žarek usmerjen vzporedno, potem shranite umerjanje z  tako, da pritisnete tipko za nastavev nagiba (14).



Ta simbol potrjuje uspešno umerjanje Z-osi. Sočasno prikaz stanja (12) 3× utripne zeleno. Umerjanje zaključite s  tako, da pritisnete tipko za nastavev nagiba (14).

Če je umerjanje uspešno zaključeno, se merilna naprava samodejno izključi.



Če umerjanje Z-osi ni bilo uspešno, se prikaže to sporočilo o napaki. Umerjanje lahko prekinete s  tako, da pritisnete tipko za linijski način (5).

Prepričajte se, da je referenčna navpičnica v območju premikanja rotacijske glave in znova zaženite umerjanje. Pazite na to, da se merilna naprava med umerjanjem ne bo premikala.

Če umerjanje znova ni bilo uspešno, potem naj merilno napravo preverijo pri službi za stranke **Bosch**.

### Navodila za delo

- ▶ **Za označitev vedno uporabite le sredino laserske točke oz. laserske linije.** Velikost laserske točke oz. širina laserske linije se z razdaljo spremeni.
- ▶ **Merilna naprava je opremljena z vmesnikom za radijsko povezavo. Upoštevajte lokalne omejitve uporabe, npr. v letalih ali v bolnišnicah.**

### Delo z lasersko ciljno tarčo

Laserska ciljna tarča (51) izboljša vidljivost laserskega žarka pri neugodnih razmerah in večjih razdaljah.

Odsevna površina laserske tarče (51) izboljša vidljivost laserske linije. Skozi prosojno površino je laserska linija vidna tudi z zadnje strani laserske tarče.

### Delo s stolalom (pribor)

Stojalo vam zagotavlja stabilno, po višini nastavljivo merilno podlago. Za vodoravni način postavite merilno napravo z vpetjem za stojalo 5/8" (18) na navoj stojala (43). Merilno

napravo privijte z vijakom za pritrditev na stojalo. Za navpično delovanje uporabite vpetje za stojalo 5/8" (20). Pri stojalu z merilno skalo na izvleku pa lahko višino nastavite neposredno.

Pred vklopom merilne naprave morate grobo naravnati stojalo.

#### Očala za opazovanje laserskega žarka (pribor)

Očala za opazovanje laserskega žarka filtrirajo svetlobo okolice. Tako se očesu zdi, da je svetloba laserja svetlejša.

► **Očal za opazovanje laserskega žarka (dodatna oprema) ne uporabljajte kot zaščitna očala.** Očala za opazovanje laserskega žarka so namenjena boljšemu zaznavanju laserskega žarka. Ne nudijo zaščite pred laserskimi žarki.

► **Očal za opazovanje laserskega žarka (dodatna oprema) ne uporabljajte kot sončna očala v prometu.**

Očala za opazovanje laserskega žarka ne omogočajo popolne UV-zaščite, obenem pa zmanjšujejo zaznavanje barv.

#### Dela s stenskim nosilcem in poravnalno enoto (glejte sliko D)

Merilno napravo lahko s pomočjo stenskega držala s poravnalno enoto (44) pritrdite na steno. Uporaba stenskega držala se priporoča npr. pri delih, ki se izvajajo nad višino izvleka stojal ali pa pri delih na nestabilni podlagi in brez stojala.

Stenski nosilec (44) skozi pritrdilne odprtine (45) z vijaki privijte na steno. Namestite stenski nosilec čim bolj navpično na steno in pazite, da bo dobro pritrjen.

Privijte vijak 5/8" (48) stenskega držala glede na uporabo v vodoravno vpetje za stojalo (18) ali navpično vpetje za stojalo (20) na merilni napravi.

S pomočjo izravnalne enote lahko merilno napravo premikate na območju pribl. 13 cm po višini. Pritisnite tipko (46) in potisnite poravnalno enoto na zeleno višino. Z vijakom za fino nastavitvev (47) lahko laserski žarek poravnate točno na referenčno ravnino.

#### Dela z merilno letvijo (pribor) (glejte sliko E)

Za preverjanje ravnih površin ali kotov nagiba se priporoča uporaba merilne letve (42) skupaj z laserskim sprejemnikom.

Na merilni letvi (42) je na zgornji strani navedena relativna merilna skala. Njeno ničelno višino lahko vnaprej izberete spodaj na izvleku. Na ta način lahko direktno odčitate odstopanja od idealne višine.

#### Primeri dela

##### Prenos/preverjanje višin (glejte sliko F)

V vodoravnem položaju postavite merilno napravo na trdno podlago ali ga montirajte na stojalo (43) (pribor).

Delo s stojalom: usmerite laserski žarek na želeno višino. Prenesite oz. preverite višino na ciljnem mestu.

Delo brez stojala: izračunajte razliko višine med laserskim žarkom in višino na referenčni točki s pomočjo laserske

tarče (51). Prenesite oz. preverite izmerjeno višinsko razliko na cilju.

##### Poravnava točke navpičnice vzporedno navzgor/nanos pravih kotov (glejte sliko G)

Če je potrebno nanašanje pravih kotov ali poravnavanje vmesnih sten, je treba točko navpičnice navzgor (10) poravnati vzporedno, tj. v enakem razmaku do referenčne linije (na primer stene).

V ta namen merilno napravo postavite v navpični položaj in jo pozicionirajte tako, da bo točka navpičnice navzgor potekala vzporedno z referenčno linijo.

Za natančno pozicioniranje merite razliko med točko navpičnice navzgor in referenčno linijo neposredno na merilni napravi s pomočjo laserske tarče (51). Razmak med točko navpičnice navzgor in referenčno linijo ponovno izmerite v največji možni oddaljenosti od merilne naprave. Točko navpičnice navzgor naravnajte tako, da bo imela enako razdaljo do referenčne linije, kot pri merjenju neposredno na merilni napravi.

Pravi kot do točke navpičnice navzgor (10) se prikaže s spremenljivim laserskim žarkom (8).

##### Prikaz navpičnice/navpične ravnine (glejte sliko G)

Za prikaz navpičnice oz. vertikalne ravnine postavite merilno napravo v navpični položaj. Če naj navpična ravnina poteka v pravem kotu k referenčni liniji (npr. steni), potem naravnajte točko navpičnice navzgor (10) na tej referenčni liniji.

Navpičnica se prikaže s spremenljivim laserskim žarkom (8).

##### Poravnava navpičnice/navpične ravnine (glejte sliko H)

Za naravnanje navpične laserske linije ali rotacijske ravnine na referenčni točki, postavite merilno napravo v navpičnem položaju in naravnajte lasersko linijo oz. rotacijsko ravnino grobo na referenčno točko. Za točno poravnavo na referenčno točko vrtite rotacijsko ravnino okrog X-osi (glejte „Zasuk rotacijske ravni pri vertikalnem položaju“, Stran 600).

##### Delo brez laserskega sprejemnika

Pri ugodnih svetlobnih razmerah (temna okolica) in na kratkih razdaljah lahko delate brez laserskega sprejemnika. Za boljšo vidljivost laserskega žarka izberite ali linijski način ali pa točkovni način in zasukajte laserski žarek z roko do cilja.

##### Delo z laserskim sprejemnikom (glejte sliko E)

Pri neugodnih svetlobnih razmerah (svetla okolica, neposredna sončna svetloba) in na večje razdalje uporabite laserski sprejemnik (41) zaradi boljšega iskanja laserskega žarka. Pri delih z laserskim sprejemnikom uporabite rotacijski način z najvišjo rotacijsko hitrostjo.

##### Delo na prostem (glejte sliko E)

Pri delu na prostem vedno uporabite laserski sprejemnik (41).

Merilno napravo pri delih na neravnih tleh montirajte na stojalo (43). Delo izvajajte samo z vklopljeno funkcijo opozorila pred udarci in s tem preprečite napačne meritve pri premikanju tal ali tresenju merilne naprave.

**Priprava opaža (glejte sliko I)**

Merilno napravo namestite v vodoravnem položaju na stojalo (43) in postavite stojalo zunaj območja opaženja. Izberite rotacijski način.

Pritrdite laserski sprejemnik (41) z držalom na merilno letev (42). Merilno letev postavite na referenčno točko za opaž.

Usmerite laserski sprejemnik po višini na merilno letev tako, da bo spremenljivi laserski žarek (8) merilne naprave na laserskem sprejemniku prikazan sredinsko (glejte navodila za uporabo laserskega sprejemnika).

Postavite merilno letev z laserskim sprejemnikom eno za drugim na različnih kontrolnih točkah na opaž. Pazite na to, da ostane položaj laserskega sprejemnika na merilni letvi nespremenjen.

Popravite višino opaža, tako da bo laserski žarek na vseh kontrolnih točkah prikazan sredinsko.

**Kontrola nagibov (glejte sliko J)**

Namestite merilno napravo na stojalo (43) v vodoravnem položaju. Izberite rotacijski način.

Postavite stojalo z merilno napravo tako, da bo X-os poravnana v eni liniji z nagibom, ki ga želite preveriti.

Nastavite zelen nagib kot nagib X-osi (glejte „Naklonski način pri vodoravnem položaju“, Stran 602).

Pritrdite laserski sprejemnik (41) z držalom na merilno letev (42). Namestite merilno letev ob vnožje nagnjene površine.

Usmerite laserski sprejemnik po višini na merilno letev tako, da bo spremenljivi laserski žarek (8) merilne naprave na laserskem sprejemniku prikazan sredinsko (glejte navodila za uporabo laserskega sprejemnika).

Postavite merilno letev z laserskim sprejemnikom eno za drugim na različnih kontrolnih točkah na nagnjeno površino. Pazite na to, da ostane položaj laserskega sprejemnika na merilni letvi nespremenjen.

Če je laserski žarek na vseh kontrolnih točkah prikazan sredinsko, je nagib površine pravilen.





**Pregled prikazov stanja**

Merilna naprava		Funkcija
Zelen	Rdeč	
○		Vodoravni položaj: postopek niveliranja os X in/ali Y Navpični položaj: postopek niveliranja osi X
○		Vklopljen način mirovanja
●		Vodoravni položaj: obe osi sta nivelirani. Navpični položaj: os X je nivelirana.
	○	Samodejni izklop zaradi sporočila o napaki (npr. prazna baterija/akumulatorska baterija, prekoračena delovna temperatura)
	○	Zagnali ste način <b>CenterFind</b> oz. način <b>CenterLock</b> (glejte navodilo za uporabo laserskega sprejemnika)
	○	Sprememba položaja merilne naprave brez vklopa/izklopa
	○	Samodejno niveliranje ni mogoče, konec samonivelirnega območja
	○	Sprožena funkcija opozorila zaradi udarca
	○	Zagnalo se je umerjanje merilne naprave.
	●	Vodoravni položaj: vsaj ena os je nagnjena ali v ročnem načinu. Navpični položaj: os X je nagnjena ali v ročnem načinu.

● neprekinjeno sveti

○ utripa

Daljinski upravljalnik		Daljinski upravljalnik		Funkcija
zelena	rdeča	zelena	rdeča	
○				Postopek niveliranja X-os (vodoravni in navpični položaj)
		○		Postopek niveliranja Y-os (vodoravni položaj)

Daljinski upravljalnik		Daljinski upravljalnik		Funkcija
 zelena	 rdeča	 zelena	 rdeča	
○		○		Daljinski upravljalnik je povezan prek povezave <i>Bluetooth</i> <sup>®</sup> . (Oba prikaza stanja izmenično utripata.)
●				X-os je nivelirana (vodoravni in navpični položaj).
		●		Y-os je nivelirana (vodoravni položaj).
● (3 s)		● (3 s)		Daljinski upravljalnik je uspešno povezan prek povezave <i>Bluetooth</i> <sup>®</sup>
	●			X-os je nagnjena ali v ročnem načinu (vodoravni in navpični položaj).
			●	Y-os je nagnjena ali v ročnem načinu (vodoravni položaj).
	● (3 s)		● (3 s)	Povezava prek povezave <i>Bluetooth</i> <sup>®</sup> do merilne naprave ni uspela

● neprekinjeno sveti

○ utripa

### Pregled možnosti krmiljenja funkcij

Funkcija	GRL 600 CHV	GRL 650 CHVG	RC 6	LR 60	LR 65 G	Bosch Levelling Remote App
Vklop/izklop GRL 600 CHV/GRL 650 CHVG	●	●	-	-	-	-
Vzpostavitev povezave prek povezave <i>Bluetooth</i> <sup>®A)</sup>	●	●	●	●	●	●
Način mirovanja	●	●	●	-	-	●
Vklop zaklepa tipk	-	-	-	-	-	●
Izklop zaklepa tipk	●	●	-	-	-	●
Rotacijski, linijski in točkovni način	●	●	●	-	-	●
Vrtenje linije/točke znotraj rotacijske ravnine	●	●	●	-	-	●
Zasuk rotacijske ravnine v navpičnem položaju	●	●	●	-	-	●
Samodejna funkcija točke navpičnice navzdol v navpičnem položaju	-	-	●	-	-	●
Vklop/izklop funkcije za opozorilo zaradi udarca	●	●	-	-	-	●
Sprememba občutljivosti funkcije za opozorilo zaradi udarca	-	●	-	-	-	●
Delovanje z nagibom	●	●	●	-	-	●
Sprememba <b>SlopeProtect</b> (GRL 650 CHVG)	-	-	-	-	-	●
Ročni način	●	●	-	-	-	●
Način <b>CenterFind</b>	-	-	-	●	●	-
Način <b>CenterLock</b>	-	-	-	-	●	-
Delna projekcija	-	-	-	-	-	●
Umerjanje osi X in osi Y (vodoravni položaj) <sup>B)</sup>	●	●	-	●	●	●
Umerjanje Z-osi (navpični položaj)	●	●	-	-	-	●



A) Funkcijo je treba sočasno vklopiti na merilni napravi na eni strani in daljinskem upravljalniku, laserskem sprejemniku oz. pametnem telefonu na drugi strani.

B) Funkcija se vklopi ali na merilni napravi in pametnem telefonu skupaj ali pa na laserskem sprejemniku.





## Odpravljanje težav

Zaslonski prikaz rotacijskega laserja	Zaslonski prikaz laserskega sprejemnika	Težava	Ukrepi	
	-	Samodejni izklop (akumulatorska baterija oz. baterije so prazne)	Menjava akumulatorskih baterij oz. baterij.	
	-	Samodejni izklop (prekoračena delovna temperatura)	Preden merilno napravo vklopite, počakajte, da doseže primerno temperaturo. Nato preverite natančnost merjenja in merilno napravo po potrebi umerite.	
		-/ PNK	Vzpostavitev povezave z daljinskim upravljalnikom (40) oz. z laserskim sprejemnikom (41) ni uspela	Na kratko pritisnite tipko za vklop/izklop (11), da zaprete sporočilo o napaki. Znova zaženite vzpostavitev povezave (glejte „Vzpostavitev povezave z daljinskim upravljalnikom/laserskim sprejemnikom“, Stran 598). Če vzpostavitev povezave ni mogoča, se obrnite na servisno službo <b>Bosch</b> .
	-	Vzpostavitev povezave s prenosno končno napravo ni uspela	Na kratko pritisnite tipko za vklop/izklop (11), da zaprete sporočilo o napaki. Znova zaženite vzpostavitev povezave (glejte „Upravljanje na daljavo z aplikacijo <b>Bosch Levelling Remote App</b> “, Stran 599). Če vzpostavitev povezave ni mogoča, se obrnite na servisno službo <b>Bosch</b> .	
	-	Merilna naprava je nagnjena za več kot 8,5 % in ni v pravilnem vodoravnem ali navpičnem položaju.	Znova pozicionirajte merilno napravo v vodoravni ali navpični položaj. Niveliranje se samodejno znova zažene.	
	-	Največji čas niveliranja je bil prekoračen	Znova pozicionirajte merilno napravo v vodoravni ali navpični položaj. Na kratko pritisnite tipko za vklop/izklop (11), da znova zaženete niveliranje.	
	-	Menjava med vodoravnim položajem in navpičnim položajem brez vklopa/izklopa merilne naprave	Na kratko pritisnite tipko za vklop/izklop (11), da znova zaženete niveliranje.	
	ERR	Umerjanje osi X ni uspelo	Umerjanje lahko prekinete s  tako, da pritisnete tipko za linijski način (5). Prepričajte se, da je sprejemno polje laserskega sprejemnika navpično do ustrezne osi (X/Y) merilne naprave. Znova zaženite umerjanje.	
	ERR	Umerjanje osi Y ni uspelo		
	-	Umerjanje Z-osi ni uspelo	Umerjanje lahko prekinete s , tako da pritisnete tipko za linijski način (5). Preverite, ali je merilna naprava pravilno poravnana in na novo zaženite umerjanje.	
	ERR	Način <b>CenterFind</b> glede na os X ni uspel	Pritisnite poljubno tipko, da zaprete sporočilo o napaki. Preverite, ali sta merilna naprava in laserski sprejemnik pravilno postavljena. Laserski sprejemnik mora biti znotraj območja premikanja $\pm 8,5\%$ merilne naprave. Znova zaženite način delovanja.	

Zaslonski prikaz rotacijskega laserja	Zaslonski prikaz laserskega sprejemnika	Težava	Ukrepi
	<b>ERR</b>	Način <b>CenterFind</b> glede na os Y ni uspel	
	<b>ERR</b>	Način <b>CenterLock</b> glede na os X ni uspel	Pritisnite poljubno tipko, da zaprete sporočilo o napaki. Preverite, ali sta merilna naprava in laserski sprejemnik pravilno postavljeni. Laserski sprejemnik mora biti znotraj območja premikanja $\pm 8,5\%$ merilne naprave. Znova zaženite način delovanja.
	<b>ERR</b>	Način <b>CenterLock</b> glede na os Y ni uspel	

**GRL 650 CHVG:**

	<b>ERR</b>	Način <b>CenterLock</b> glede na os X ni uspel	Pritisnite poljubno tipko, da zaprete sporočilo o napaki. Preverite, ali sta merilna naprava in laserski sprejemnik pravilno postavljeni. Laserski sprejemnik mora biti znotraj območja premikanja $\pm 8,5\%$ merilne naprave. Znova zaženite način delovanja.
	<b>ERR</b>	Način <b>CenterLock</b> glede na os Y ni uspel	

## Vzdrževanje in servisiranje

### Vzdrževanje in čiščenje

Poskrbite za to, da bosta merilna naprava in daljinski upravljalnik vedno čista.

Merilne naprave in daljinskega upravljalnika ne smete potopiti v vodo ali druge tekočine.

Umazanijo obrišite z vlažno, mehko krpo. Ne uporabljajte čistilnih sredstev ali topil.

Redno čistite merilno napravo in še posebej površine ob izstopni odprtini laserja in pazite, da krpa ne bo puščala vlaken.

Merilno napravo shranjujte in prevažajte samo v kovčku (53).

Merilno napravo pošljite na popravilo v kovčku (53).

Pri transportu merilne naprave v kovčku (53) lahko stojalo (43) pritrpite s pasom (52) na kovčku.

### Servisna služba in svetovanje uporabnikom

Servis vam bo dal odgovore na vaša vprašanja glede popravila in vzdrževanja izdelka ter nadomestnih delov. Tehnične skice in informacije glede nadomestnih delov najdete na: [www.bosch-pt.com](http://www.bosch-pt.com)

Boscheva skupina za svetovanje pri uporabi vam bo z veseljem odgovorila na vprašanja o naših izdelkih in pripadajočem priboru.

Ob vseh vprašanjih in naročilih rezervnih delov nujno sporočite 10-mestno številko na tipski ploščici izdelka.

#### Slovensko

Robert Bosch d.o.o.  
Verovškova 55a  
1000 Ljubljana  
Tel.: +00 803931  
Fax: +00 803931  
Mail: [servis.pt@si.bosch.com](mailto:servis.pt@si.bosch.com)  
[www.bosch.si](http://www.bosch.si)

### Naslove drugih servisnih mest najdete na povezavi:

[www.bosch-pt.com/serviceaddresses](http://www.bosch-pt.com/serviceaddresses)

### Transport

Za priporočene litij-ionske akumulatorske baterije veljajo zahteve zakona o nevarnih snoveh. Uporabnik lahko akumulatorske baterije brez omejitev prevaža po cesti.

Pri pošiljkah, ki jih opravijo tretje osebe (npr. zračni transport ali špedicija), je treba upoštevati posebne zahteve glede embalaže in oznak. Pri pripravi odpreme mora obvezno sodelovati strokovnjak za nevarne snovi.

Akumulatorske baterije pošiljajte samo, če je njihovo ohišje nepoškodovano. Prelepote odprte kontakte in akumulatorsko baterijo zapakirajte tako, da se v embalaži ne premika. Upoštevajte tudi morebitne druge nacionalne predpise.

### Odlaganje



Električne naprave, akumulatorske baterije/baterije, pribor in embalažo morate odvreči v reciklažo na okolju prijazen način.



Električnih naprav in akumulatorskih/običajnih baterij ne smete odvreči med gospodinjske odpadke!

### Zgolj za države Evropske unije:

V skladu z Direktivo 2012/19/EU o odpadni električni in elektronski opremi in njenim prenosom v nacionalno zakonodajo se morajo odslužene električne naprave zbirati ločeno in odstraniti na okolju prijazen način. Prav tako se morajo v skladu z Direktivo 2006/66/ES pokvarjene ali odslužene akumulatorske baterije in baterije za enkratno uporabo zbirati ločeno in odstraniti na okolju prijazen način. Odpadna električna in elektronska oprema, ki ni zavržena strokovno, lahko negativno vpliva na okolje in zdravje ljudi, saj morda vsebuje nevarne snovi.

**Akumulatorske/običajne baterije:**

**Litijevi ioni:**

Upoštevajte navodila v poglavju „Transport“ (glejte „Transport“, Stran 612).

## Sadržaj

Sigurnosne napomene za rotacijski laser i daljinski upravljač .....	Stranica 616
Opis proizvoda i radova .....	Stranica 617
Namjenska uporaba .....	Stranica 617
Rotacijski laser .....	Stranica 617
Daljinski upravljač .....	Stranica 617
Prikazani dijelovi alata .....	Stranica 617
Rotacijski laser .....	Stranica 617
Prikazni elementi na rotacijskom laseru .....	Stranica 617
Daljinski upravljač .....	Stranica 617
Pribor/rezervni dijelovi .....	Stranica 617
Tehnički podaci .....	Stranica 618
Montaža .....	Stranica 620
Napajanje mjernog alata .....	Stranica 620
Rad s aku-baterijom .....	Stranica 620
Pokazivač stanja napunjenosti aku-baterije .....	Stranica 620
Napomene za optimalno rukovanje aku-baterijom .....	Stranica 620
Rad s baterijama .....	Stranica 620
Umetanje/zamjena aku-baterije/baterija (vidjeti sliku <b>A</b> ) .....	Stranica 620
Pokazivač stanja napunjenosti .....	Stranica 621
Napajanje daljinskog upravljača .....	Stranica 621
Rad .....	Stranica 621
Puštanje daljinskog upravljača u rad .....	Stranica 621
Puštanje rotacijskog lasera u rad .....	Stranica 621
Postavljanje mjernog alata .....	Stranica 621
Rukovanje mjernim alatom .....	Stranica 621
Uključivanje/isključivanje .....	Stranica 622
Uspostavljanje veze s daljinskim upravljačem/laserskim prijemnikom .....	Stranica 622
Daljinsko upravljanje putem <b>Bosch Levelling Remote App</b> .....	Stranica 623
Stanje mirovanja .....	Stranica 623
Zaključavanje tipkovnice .....	Stranica 623
Načini rada .....	Stranica 624
Izravnavanje X-osi i Y-osi .....	Stranica 624
Pregled načina rada .....	Stranica 624
Način rada s rotacijom .....	Stranica 624
Način rada s linijom/način rada s točkom .....	Stranica 624
Okretanje linije/točke u ravnini rotacije .....	Stranica 624
Okretanje ravnine rotacije u vertikalnom položaju .....	Stranica 624
Automatska funkcija središta prema dolje u vertikalnom položaju .....	Stranica 625
Nivelacijska automatika .....	Stranica 625
Pregled .....	Stranica 625
Promjene položaja .....	Stranica 625
Funkcija upozoravanja pri šoku .....	Stranica 625
Rad s nagibom u horizontalnom položaju .....	Stranica 626
Memorija za rad s nagibom u horizontalnom položaju (GRL 650 CHVG) .....	Stranica 626
<b>SlopeProtect</b> .....	Stranica 626
Ručni način rada .....	Stranica 626
Ručni način rada u horizontalnom položaju .....	Stranica 627
Ručni način rada u vertikalnom položaju .....	Stranica 627
Funkcije .....	Stranica 627

Način rada <b>CenterFind</b> .....	Stranica 627
Način rada <b>CenterLock</b> (GRL 650 CHVG) .....	Stranica 627
Djelomična projekcija (vidjeti sliku <b>C</b> ) .....	Stranica 628
Provjera točnosti mjernog alata .....	Stranica 628
Utjecaji na točnost .....	Stranica 628
Provjera točnosti niveliranja u horizontalnom položaju .....	Stranica 628
Provjera točnosti niveliranja u vertikalnom položaju .....	Stranica 629
Kalibriranje mjernog alata .....	Stranica 629
Kalibriranje X-osi i Y-osi .....	Stranica 629
Kalibriranje Z-osi .....	Stranica 630
Upute za rad .....	Stranica 631
Rad s ciljnom pločom lasera .....	Stranica 631
Rad sa stativom (pribor) .....	Stranica 631
Naočale za gledanje lasera (pribor) .....	Stranica 631
Rad sa zidnim držačem i jedinicom za izravnavanje (vidjeti sliku <b>D</b> ) .....	Stranica 631
Rad s mjernom letvom (pribor) (vidjeti sliku <b>E</b> ) .....	Stranica 632
Radni primjeri .....	Stranica 632
Prenošenje/provjera visina (vidjeti sliku <b>F</b> ) .....	Stranica 632
Paralelno izravnavanje središta prema gore/prenošenje pravih kutova (vidjeti sliku <b>G</b> ) .....	Stranica 632
Prikaz okomite ravnine (vidjeti sliku <b>G</b> ) .....	Stranica 632
Izravnavanje okomite ravnine (vidjeti sliku <b>H</b> ) .....	Stranica 632
Rad bez laserskog prijamnika .....	Stranica 632
Rad s laserskim prijamnikom (vidjeti sliku <b>E</b> ) .....	Stranica 632
Rad u vanjskom području (vidjeti sliku <b>E</b> ) .....	Stranica 632
Namještanje oplata (vidjeti sliku <b>I</b> ) .....	Stranica 632
Provjera nagiba (vidjeti sliku <b>J</b> ) .....	Stranica 632
Pregled indikatora statusa .....	Stranica 633
Pregled upravljačkih mogućnosti funkcija .....	Stranica 634
Uklanjanje smetnji .....	Stranica 634
Održavanje i servisiranje .....	Stranica 636
Održavanje i čišćenje .....	Stranica 636
Servisna služba i savjeti o uporabi .....	Stranica 636
Ostale adrese servisa možete pronaći na: .....	Stranica 636
Transport .....	Stranica 636
Zbrinjavanje .....	Stranica 636
Samo za zemlje EU: .....	Stranica 636
Aku-baterije/baterije: .....	Stranica 636

## Hrvatski

### Sigurnosne napomene za rotacijski laser i daljinski upravljač



Sve upute treba pročitati i pridržavati ih se kako biste radili sigurno i bez opasnosti.

Ako se ne pridržavate ovih uputa, to može negativno utjecati na rad integriranih zaštitnih naprava. Znakovi opasnosti moraju ostati raspoznatljivi. **OVE UPUTE DOBRO ČUVAJTE I DRUGOM KORISNIKU IH PREDAJTE ZAJEDNO S PROIZVODIMA.**

- ▶ **Oprez** – Ako koristite druge uređaje za upravljanje ili namještanje od ovdje navedenih ili izvodite druge postupke, to može dovesti do opasne izloženosti zračenju.
- ▶ Mjerni alat se isporučuje sa znakom opasnosti za laser (označen na prikazu mjernog alata na stranici sa slikama).
- ▶ Ako tekst na znaku opasnosti za laser nije na vašem materinskom jeziku, onda ga prije prve uporabe prelijepite isporučenom naljepnicom na vašem materinskom jeziku.



Ne usmjeravajte lasersku zraku na ljude ili životinje i ne gledajte u izravnu ili reflektiranu lasersku zraku. Time možete zaslijepiti ljude, izazvati nesreće ili oštetiti oko.

- ▶ Ako laserska zraka pogodi oko, svjesno zatvorite oči i glavu smjesta odmaknite od zrake.
- ▶ Na laserskom uređaju ništa ne mijenjajte. Mogućnosti namještanja koje su opisane u ovim uputama za uporabu možete koristiti bez opasnosti.
- ▶ Naočale za gledanje lasera (pribor) ne upotrebljavajte kao zaštitne naočale. Naočale za gledanje lasera služe za bolje prepoznavanje laserske zrake, ali ne štite od laserskog zračenja.
- ▶ Naočale za gledanje lasera (pribor) ne upotrebljavajte kao sunčane naočale ili u cestovnom prometu. Naočale za gledanje lasera ne pružaju potpunu zaštitu od UV zračenja i smanjuju raspoznavanje boja.
- ▶ Popravak proizvoda prepustite samo kvalificiranom stručnom osoblju i samo s originalnim rezervnim dijelovima. Time će se osigurati da ostane zadržana sigurnost.
- ▶ Ne dopustite djeci korištenje laserskog mjernog alata bez nadzora. Mogla bi nehotično zaslijepiti druge osobe ili sebe same.
- ▶ Ne radite u okolini ugroženoj eksplozijom u kojoj se nalaze zapaljive tekućine, plinovi ili prašine. Mogu nastati iskre koje mogu zapaliti prašinu ili pare.
- ▶ Ne koristite optičke instrumente kao što je dalekozor ili povećalo za gledanje u izvor zračenja. Time možete ozlijediti oko.

- ▶ **Nemojte otvarati aku-baterije ili baterije.** Postoji opasnost od kratkog spoja.
- ▶ **U slučaju oštećenja i nestručne uporabe aku-baterije mogu se pojaviti pare. Aku-baterija može izgorjeti ili eksplodirati.** Dovedite svježi zrak i u slučaju potrebe zatražite liječničku pomoć. Pare mogu nadražiti dišne puteve.
- ▶ **Kod pogrešne primjene ili oštećene aku-baterije iz aku-baterije može isteći tekućina. Izbjegavajte kontakt s ovom tekućinom. Kod slučajnog kontakta ugroženo mjesto treba isprati vodom. Ako bi ova tekućina dospjela u oči, zatražite pomoć liječnika.** Istekla tekućina iz aku-baterije može dovesti do nadražaja kože ili opekline.
- ▶ **Oštrim predmetima kao što su npr. čavli, odvijači ili djelovanjem vanjske sile aku-baterija se može oštetiti.** Može doći do unutrašnjeg kratkog spoja i aku-baterija može izgorjeti, razviti dim, eksplodirati ili se pregrijati.
- ▶ **Nekorištene aku-baterije držite dalje od uredskih spajalica, kovanica, ključeva, čavala, vijaka ili drugih sitnih metalnih predmeta koji bi mogli uzrokovati premošćenje kontakata.** Kratki spoj između kontakata aku-baterije može imati za posljedicu opekline ili požar.
- ▶ **Koristite Bosch aku-bateriju samo u proizvodima proizvođača.** Samo na ovaj način je aku-baterija zaštićena od opasnog preopterećenja.
- ▶ **Aku-baterije puniti samo u punjačima koje preporučuje proizvođač.** Za punjač prikladan za određenu vrstu aku-baterije postoji opasnost od požara ako se koristi s nekom drugom aku-baterijom.



Zaštitite aku-baterije od vrućine, npr. također od stalnog sunčevog zračenja, vatre, prljavštine, vode i vlage. Postoji opasnost od eksplozije i kratkog spoja.

Magnetski pribor ne stavljajte u blizini implantata i drugih medicinskih uređaja npr. srčanog stimulatora ili inzulinske pumpe. Zbog magneta pribora se stvara polje koje može negativno utjecati na rad implantata ili medicinskih uređaja.

- ▶ **Magnetski pribor držite podalje od magnetskih nosača podataka i magnetski osjetljivih uređaja.** Uslijed djelovanja magneta pribora može doći do nepovratnog gubitka podataka.
- ▶ **Oprez! Pri uporabi mjernog alata s funkcijom Bluetooth® može se pojaviti smetnja kod drugih uređaja i sustava, zrakoplova i medicinskih uređaja (npr. elektrostimulator srca, slušni aparati). Također nije moguće posve isključiti ozljede ljudi i životinja koji se nalaze u neposrednoj blizini. Nemojte koristiti mjerni alat s funkcijom Bluetooth® u blizini medicinskih uređaja, benzinskih postaja, kemijskih postrojenja, područja u kojima postoji opasnost od eksplozije ili eksploziva. Nemojte koristiti mjerni alat s funkcijom Bluetooth® u zrakoplovima. Izbjegavajte**

rad tijekom dužeg vremenskog razdoblja u neposrednoj blizini tijela.

**Slovni znak Bluetooth® kao i grafički simbol (logotipovi) su registrirane trgovačke marke i vlasništvo Bluetooth SIG, Inc. Tvrtka Robert Bosch Power Tools GmbH ima licenciju za svako korištenje ovog slovnog znaka/ grafičkog simbola.**

## Opis proizvoda i radova

Pridržavajte se slika na početku uputa za uporabu.

### Namjenska uporaba

#### Rotacijski laser

Mjerni alat je namijenjen za određivanje i provjeru točnih vodoravnih visinskih tokova, okomitih linija, građevnih linija i središta.

Mjerni alat je prikladan za uporabu u zatvorenom prostoru i na otvorenom prostoru.

#### Daljinski upravljač

Daljinski upravljač je namijenjen za upravljanje **Bosch** rotacijskim laserima putem funkcije *Bluetooth®*.

Primjeren je za uporabu u zatvorenim prostorijama i na otvorenom.

### Prikazani dijelovi alata

Numeriranje prikazanih dijelova odnosi se na prikaz mjernog alata i daljinskog upravljača na stranicama sa slikama.

#### Rotacijski laser

- (1) Poklopac pretinca za baterije
- (2) Blokada poklopca pretinca za baterije
- (3) Tipka za nagib prema dolje ▼/tipka za okretanje u smjeru kazaljke na satu ↻
- (4) Tipka za nagib prema gore ▲/tipka za okretanje u smjeru suprotnom od kazaljke na satu ↺
- (5) Tipka za način rada s linijom
- (6) Tipka za način rada s rotacijom
- (7) Tipka *Bluetooth®*
- (8) Varijabilna laserska zraka
- (9) Izlazni otvor laserskog zračenja
- (10) Središte prema gore<sup>a)</sup>
- (11) Tipka za uključivanje/isključivanje
- (12) Indikator statusa
- (13) Tipka za ručni način rada
- (14) Tipka za namještanje nagiba
- (15) Zaslon
- (16) Urez za izravnavanje
- (17) Ručka za nošenje
- (18) Prihvat stativa 5/8" (horizontalni)
- (19) Znak opasnosti za laser
- (20) Prihvat stativa 5/8" (vertikalni)

- (21) Serijski broj
- (22) Adapter za baterije
- (23) Tipka za deblokadu aku-baterije/adaptora za baterije
- (24) Aku-baterija<sup>b)</sup>
  - a) U vertikalnom načinu rada središte prema gore vrijedi kao referentna točka 90°.
  - b) **Prikazan ili opisan pribor ne pripada standardnom opsegu isporuke. Potpuni pribor možete naći u našem programu pribora.**

#### Prikazni elementi na rotacijskom laseru

- (a) Pokazivač načina rada lasera
- (b) Indikator *Bluetooth®* veze
- (c) Pokazivač funkcije upozoravanja pri šoku
- (d) Pokazivač stanja napunjenosti aku-baterije/baterija
- (e) Pokazivač funkcije središta prema dolje
- (f) Pokazatelj kuta nagiba X-osi
- (g) Pokazatelj kuta nagiba Y-osi
- (h) Pokazivač brzine rotacije
- (i) Simboli meke tipke

#### Daljinski upravljač

- (25) Tipka za funkciju središta prema dolje
- (26) Tipka za način rada s rotacijom
- (27) Tipka za stanje mirovanja
- (28) Tipka za način rada s linijom
- (29) Tipka za okretanje u smjeru suprotnom od kazaljke na satu
- (30) Tipka za nagib prema gore
- (31) Tipka za namještanje nagiba
- (32) Pokazivač odašiljanja signala
- (33) Indikator statusa X-osi
- (34) Indikator statusa Y-osi
- (35) Tipka za nagib prema dolje
- (36) Tipka za okretanje u smjeru kazaljke na satu
- (37) Blokada poklopca pretinca za baterije
- (38) Serijski broj
- (39) Poklopac pretinca za baterije
- (40) Daljinski upravljač<sup>a)</sup>
  - a) **Prikazan ili opisan pribor ne pripada standardnom opsegu isporuke. Potpuni pribor možete naći u našem programu pribora.**

#### Pribor/rezervni dijelovi

- (41) Laserski prijammik<sup>a)</sup>
- (42) Mjerna letva<sup>a)</sup>
- (43) Stativ<sup>a)</sup>
- (44) Zidni držač/jedinica za izravnavanje<sup>a)</sup>
- (45) Rupice za pričvršćivanje zidnog držača<sup>a)</sup>
- (46) Pritisna tipka za grubo namještanje zidnog držača<sup>a)</sup>



- (47) Vijak za fino namještanje zidnog držača<sup>a)</sup>  
 (48) 5/8" vijak zidnog držača<sup>a)</sup>  
 (49) Magnet<sup>a)</sup>  
 (50) Naočale za gledanje lasera<sup>a)</sup>  
 (51) Ciljna ploča lasera<sup>a)</sup>

- (52) Traka<sup>a)</sup>  
 (53) Kovčeg<sup>a)</sup>

a) Prikazan ili opisan pribor ne pripada standardnom opsegu isporuke. Potpuni pribor možete naći u našem programu pribora.

## Tehnički podaci

Rotacijski laser	GRL 600 CHV	GRL 650 CHVG
Kataloški broj	<b>3 601 K61 F..</b>	<b>3 601 K61 V..</b>
Radno područje (radijus)		
– bez laserskog prijmnika maks. <sup>A)</sup>	30 m	35 m
– s laserskim prijmnikom maks.	300 m	325 m
Točnost niveliranja na udaljenosti 30 m <sup>B)C)</sup>		
– horizontalno	±1,5 mm	±1,5 mm
– vertikalno	±3 mm	±3 mm
Područje samoniveliranja	±8,5 % (±5°)	±8,5 % (±5°)
Vrijeme niveliranja (kod nagiba do 3 %)	30 s	30 s
Brzina rotacije	150/300/600 min <sup>-1</sup>	150/300/600 min <sup>-1</sup>
Jednoosni/dvoosni rad s nagibom	±8,5 %	±8,5 %
Točnost rada s nagibom <sup>B)D)</sup>	±0,2 %	±0,2 %
Maks. rad na visini iznad referentne visine	2000 m	2000 m
Maks. relativna vlažnost zraka	90 %	90 %
Stupanj onečišćenja sukladno normi IEC 61010-1	2 <sup>E)</sup>	2 <sup>E)</sup>
Klasa lasera	2	2
Tip lasera	630–650 nm, < 1 mW	500–540 nm, < 1 mW
Divergencija	< 1,5 mrad (puni kut)	< 1,5 mrad (puni kut)
Preporučeni laserski prijmnik	LR 60	LR 65 G
Prihvati stativa (horizontalni/vertikalni)	5/8"	5/8"
Napajanje mjernog alata		
– aku-baterija (litij-ionska)	18 V	18 V
– baterije (alkalno-manganske) (s adapterom za baterije)	4 × 1,5 V LR20 (D)	4 × 1,5 V LR20 (D)
Vrijeme rada cca.		
– s aku-baterijom (4 Ah)	60 h	50 h
– s baterijama	70 h	60 h
Bluetooth® mjerni alat		
– klasa	1	1
– kompatibilnost <sup>F)</sup>	Bluetooth® 5.0/4.X (Low Energy)	Bluetooth® 5.0/4.X (Low Energy)
– domet signala maks. <sup>G)</sup>	100 m	100 m
– područje radne frekvencije	2402–2480 MHz	2402–2480 MHz
– snaga odašiljanja maks.	6,3 mW	6,3 mW
Bluetooth® pametni telefon		
– kompatibilnost <sup>F)</sup>	Bluetooth® 5.0/4.X (Low Energy)	Bluetooth® 5.0/4.X (Low Energy)
– operativni sustav <sup>H)</sup>	Android 6 (i novija verzija) iOS 11 (i novija verzija)	Android 6 (i novija verzija) iOS 11 (i novija verzija)

Rotacijski laser	GRL 600 CHV	GRL 650 CHVG
Težina prema EPTA-Procedure 01:2014		
- s aku-baterijom <sup>1)</sup>	4,2–4,8 kg	4,2–4,8 kg
- s baterijama	4,6 kg	4,6 kg
Dimenzije (duljina × širina × visina)	327 × 188 × 278 mm	327 × 188 × 278 mm
Vrsta zaštite	IP 68	IP 68
Visina za ispitivanje na prevrtanje <sup>2)</sup>	2 m	2 m
Preporučena temperatura okoline kod punjenja	0 °C ... +35 °C	0 °C ... +35 °C
Dopuštena temperatura okoline		
- kod rada	-10 °C ... +50 °C	-10 °C ... +50 °C
- kod skladištenja	-20 °C ... +50 °C	-20 °C ... +50 °C
Preporučene aku-baterije	GBA 18V... ProCORE18V 4,0 Ah/8,0 Ah	GBA 18V... ProCORE18V 4,0 Ah/8,0 Ah
Preporučeni punjači	GAL 18... GAX 18... GAL 36...	GAL 18... GAX 18... GAL 36...

A) Područje rada može se smanjiti zbog nepovoljnih uvjeta okoline (npr. izravno sunčevo zračenje).

B) na 20 °C

C) uzduž osi

D) Kod maksimalnog nagiba od ±8,5 % maksimalno odstupanje iznosi ±0,2 %.

E) Dolazi do samo nevodljivog onečišćenja pri čemu se povremeno očekuje prolazna vodljivost uzrokovana orošenjem.

F) Kod *Bluetooth*<sup>®</sup>-Low-Energy uređaja nije moguće uspostavljanje veze ovisno o modelu i operativnom sustavu. *Bluetooth*<sup>®</sup> uređaji moraju podržavati SPP profil (profil serijskog priključka).

G) Domet može jako varirati ovisno o vanjskim uvjetima, uključujući onaj korištenog prijamnika. U zatvorenim prostorijama i zbog metalnih prepreka (npr. zidovi, police, kovčeg itd.) domet *Bluetooth*<sup>®</sup> može biti znatno manji.

H) Ovisno o ažuriranjima **Bosch Levelling Remote App** možda će biti potrebne novije verzije operativnog sustava.

I) ovisno o korištenoj aku-bateriji

J) Mjerni alat montiran u vodoravnom položaju na stativu prevrne se na ravan betonski pod.

Za jednoznačno identificiranje vašeg mjernog alata služi serijski broj **(21)** na tipskoj pločici.

Daljinski upravljač	RC 6
Kataloški broj	<b>3 601 K69 R..</b>
Radno područje (radijus) maks.	100 m
Radna temperatura	-10 °C ... +50 °C
Temperatura skladištenja	-20 °C ... +70 °C
Maks. rad na visini iznad referentne visine	2000 m
Maks. relativna vlažnost zraka	90 %
Stupanj onečišćenja sukladno normi IEC 61010-1	2 <sup>A)</sup>
<i>Bluetooth</i> <sup>®</sup> daljinski upravljač	
- klasa	1
- kompatibilnost <sup>B)</sup>	<i>Bluetooth</i> <sup>®</sup> 5.0/4.X (Low Energy)
- domet signala maks. <sup>C)</sup>	100 m
- područje radne frekvencije	2402–2480 MHz
- snaga odašiljanja maks.	6,3 mW
Baterije	2 × 1,5 V LR6 (AA)
Težina prema EPTA-Procedure 01:2014	0,17 kg
Dimenzije (duljina × širina × visina)	122 × 59 × 27 mm

- A) Dolazi do samo nevodljivog onečišćenja pri čemu se povremeno očekuje prolazna vodljivost uzrokovana orošenjem.
- B) Kod *Bluetooth*<sup>®</sup>-Low-Energy uređaja nije moguće uspostavljanje veze ovisno o modelu i operativnom sustavu. *Bluetooth*<sup>®</sup> uređaji moraju podržavati SPP profil (profil serijskog priključka).
- C) Domet može jako varirati ovisno o vanjskim uvjetima, uključujući onaj korištenog prijemnika. U zatvorenim prostorijama i zbog metalnih prepreka (npr. zidovi, police, kovčeg itd.) domet *Bluetooth*<sup>®</sup> može biti znatno manji.

## Montaža

### Napajanje mjernog alata

Mjerni alat može raditi s uobičajenim baterijama ili s Bosch litij-ionskom aku-baterijom.

Ne upotrebljavajte uobičajene aku-baterije (npr. nikal-metalhidrid).

#### Rad s aku-baterijom

- **Koristite samo punjače navedene u tehničkim podacima.** Samo su ovi punjači prilagođeni litij-ionskoj aku-bateriji koja se koristi u vašem mjernom alatu.

**Napomena:** Uporaba aku-baterija, koje nisu prikladne za vaš mjerni alat, može dovesti do neispravnog rada ili oštećenja mjernog alata.



**Napomena:** Aku-baterija se isporučuje djelomično napunjena. Kako bi se zajamčio puni učinak aku-baterije, prije prve uporabe aku-bateriju napunite do kraja u punjaču. Litij-ionska aku-baterija može se u svakom trenutku puniti bez skraćanja njenog vijeka trajanja. Prekid u procesu punjenja neće oštetiti aku-bateriju.

Litij-ionska aku-baterija je "Electronic Cell Protection (ECP)" zaštitom zaštićena od dubinskog pražnjenja. Kod ispražnjene aku-baterije mjerni alat se isključuje uz pomoć zaštitne sklopke.

- **Mjerni alat nemojte ponovno uključiti nakon što se isključio uz pomoć zaštitne sklopke.** Aku-baterija bi se mogla oštetiti.

#### Pokazivač stanja napunjenosti aku-baterije

Ako izvadite aku-bateriju iz mjernog alata, stanje napunjenosti može se prikazati pomoću zelenih LED indikatora stanja napunjenosti na aku-bateriji.

Pritisnite tipku za indikator stanja napunjenosti  ili  za prikaz stanja napunjenosti.

Ako nakon pritiska na tipku za prikaz stanja napunjenosti ne svijetli LED, aku-baterija je neispravna i mora se zamijeniti.

#### Tip aku-baterije GBA 18V...



LED	Kapacitet
Stalno svijetli 3× zelena	60–100 %
Stalno svijetli 2× zelena	30–60 %
Stalno svijetli 1× zelena	5–30 %
Treperi 1× zelena	0–5 %

#### Tip aku-baterije ProCORE18V...



LED	Kapacitet
Stalno svijetli 5× zelena	80–100 %
Stalno svijetli 4× zelena	60–80 %
Stalno svijetli 3× zelena	40–60 %
Stalno svijetli 2× zelena	20–40 %
Stalno svijetli 1× zelena	5–20 %
Treperi 1× zelena	0–5 %

#### Napomene za optimalno rukovanje aku-baterijom

Zaštitite aku-bateriju od vlage i vode.

Aku-bateriju čuvajte samo u prostoriji u kojoj je raspon temperature od –20 °C do 50 °C. Npr. aku-bateriju ljeti na ostavljajte u automobilu.

Otvore za hlađenje aku-baterije redovito čistite mekim, čistim i suhim kistom.

Bitno skraćanje vremena rada nakon punjenja pokazuje da je aku-baterija istrošena i da je treba zamijeniti.

Pridržavajte se uputa za zbrinjavanje u otpad.

#### Rad s baterijama

Za rad mjernog alata preporučujemo uporabu alkalno-manganskih baterija.

Stavite baterije u adapter za baterije (22). Pritom pazite na ispravan pol koji je prikazan na adapteru za baterije.

- **Adapter za baterije namijenjen je isključivo za uporabu u za to predviđenim Bosch mjernim alatima i ne smije se koristiti s električnim alatima.**

Uvijek istodobno zamijenite sve baterije. Koristite samo baterije jednog proizvođača i istog kapaciteta.

- **Izvadite baterije iz mjernog alata ako ga nećete koristiti dulje vrijeme.** U slučaju dužeg skladištenja u mjernom alatu baterije bi mogle korodirati te se isprazniti.

#### Umetanje/zamjena aku-baterije/baterija (vidjeti sliku A)

Za zamjenu aku-baterije/baterija pritisnite blokadu (2) poklopca pretinca za baterije u položaj  i preklopite poklopac pretinca za baterije (1) prema gore.

Umetnite napunjenu aku-bateriju (24) ili adapter za baterije (22) s umetnutim baterijama u pretinac za baterije sve dok se osjetno ne uglati.





Za vađenje aku-baterije (24) ili adaptera za baterije (22) pritisnite tipku za deblokadu (23) i izvucite aku-bateriju ili

adapter za baterije iz pretinca za baterije. **Pritom ne primjenjujte silu.**

Zatvorite poklopac pretinca za baterije (1) i pritisnite blokadu (2) u položaj .

### Pokazivač stanja napunjenosti

Indikator stanja napunjenosti (d) na zaslonu pokazuje stanje napunjenosti aku-baterije odn. baterija:

Indikator	Kapacitet
	60–100 %
	30–60 %
	5–30 %
	0–5 %



Ako su aku-baterija ili baterije prazne, nekoliko sekundi se prikazuje upozorenje, a indikator statusa (12) brzo treperi crveno. Zatim se mjerni alat isključuje.

### Napajanje daljinskog upravljača

Za rad daljinskog upravljača preporučujemo uporabu alkalno-manganskih baterija.

Okrenite blokadu (37) poklopca pretinca za baterije (npr. kovanicom) u položaj . Otvorite poklopac pretinca za baterije (39) i umetnite baterije.

Pritom pazite na ispravan pol koji je prikazan na unutarnjoj strani pretinca baterije.

Zatvorite poklopac pretinca za baterije (39) i okrenite blokadu (37) pretinca za baterije u položaj .

- ▶ **Izvadite baterije iz daljinskog upravljača ako ga nećete koristiti dulje vrijeme.** U slučaju dužeg skladištenja u daljinskom upravljaču baterije bi mogle korodirati te se isprazniti.

**Napomena:** Funkcija *Bluetooth®* ostaje aktivna dok su umetnute baterije u daljinskom upravljaču. Možete izvaditi baterije kako biste spriječili potrošnju energije zbog ove funkcije.

## Rad

- ▶ **Zaštite mjerni alat i daljinski upravljač od vlage i izravnog sunčevog zračenja.**
- ▶ **Mjerni alat i daljinski upravljač ne izlažite ekstremnim temperaturama ili oscilacijama temperature.** Ne ostavljajte ih npr. duže vrijeme u automobilu. Mjerni alat i daljinski upravljač kod većih oscilacija temperature ostavite da se temperira prije stavljanja u pogon. Prije daljnjeg rada s mjernim alatom uvijek provedite provjeru točnosti (vidi „Provjera točnosti mjernog alata“, Stranica 628).  
Kod ekstremnih temperatura ili oscilacija temperature to može se negativno utjecati na preciznost mjernog alata.

- ▶ **Izbjegavajte snažne udarce i pazite da vam mjerni uređaj ne ispadne.** Nakon jakih vanjskih utjecaja na mjerni alat, prije daljnjeg rada morate uvijek provesti provjeru točnosti (vidi „Provjera točnosti mjernog alata“, Stranica 628).

### Puštanje daljinskog upravljača u rad

Sve dok su umetnute baterije s dostatnim naponom, daljinski upravljač je spreman za rad.

Kako biste aktivirali daljinski upravljač, pritisnite bilo koju tipku na daljinskom upravljaču. Status osi na rotacijskom laseru se poziva i prikazuje na indikatorima statusa (33) i (34) na daljinskom upravljaču.

Dok indikatori statusa svijetle, svakim daljnjim pritiskom na neku tipku na daljinskom upravljaču mijenja se odgovarajuća postavka na rotacijskom laseru. Svjetljenje pokazivača odašiljanja signala (32) na daljinskom upravljaču pokazuje da je odaslan signal.

Radi uštede energije daljinski upravljač se deaktivira nakon kratkog vremena i indikatori statusa (33) i (34) ponovno se gase.

Uključivanje/isključivanje mjernog alata nije moguće s daljinskim upravljačem.

### Puštanje rotacijskog lasera u rad

- ▶ **U području rada ne smije biti prepreka koje bi mogle reflektirati ili ometati lasersku zraku. Prekrijte npr. zrcalne ili sjajne površine. Nemojte mjeriti kroz staklene ploče ili slične materijale.** Rezultati mjerenja mogu biti pogrešni zbog reflektirane ili ometane laserske zrake.

### Postavljanje mjernog alata

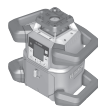

Horizontalni položaj



Vertikalni položaj

Postavite mjerni alat na stabilnu podlogu u horizontalnom ili vertikalnom položaju, montirajte ga na stativ (43) ili na zidni držač (44) s jedinicom za izravnavanje.

Zbog veće točnosti niveliranja mjerni alat reagira vrlo osjetljivo na vibracije i promjene položaja. Zbog toga pazite na stabilan položaj mjernog alata kako bi se izbjegli prekidi rada zbog naknadnog niveliranja.

### Rukovanje mjernim alatom

Glavnim funkcijama mjernog alata može se upravljati pomoću tipki na mjernom alatu i pomoću daljinskog upravljača (40). Ostale funkcije dostupne su putem daljinskog upravljača (40), laserskog prijammika (41) ili putem **Bosch Levelling Remote App** (vidi „Pregled upravljačkih mogućnosti funkcija“, Stranica 634).

Za prikaz na zaslonu (15) mjernog alata vrijedi sljedeće:

- Prvim pritiskom na neku funkcijsku tipku (npr. tipka za način rada s linijom (5)) prikazuju se trenutne postavke funkcije. Sljedećim pritiskom na funkcijsku tipku mijenjaju se postavke.
- U donjem području zaslona prikazuju se simboli meke tipke (i) u različitim izbornicima. Pomoću pripadajućih funkcijskih tipki (meke tipke) raspoređenih oko zaslona mogu se izvršiti funkcije prikazane simbolima (i) (vidjeti sliku B). Ovisno o pripadajućem izborniku, simboli prikazuju funkcijske tipke koje se mogu koristiti (npr. u izborniku način rada s rotacijom tipka za način rada s rotacijom (6)) ili dodatne funkcije kao Dalje (→), Natrag (←) ili Potvrda (✓).
- Pomoću simbola meke tipke (i) također se može vidjeti služe li tipka za nagib prema dolje/tipka za okretanje u smjeru kazaljke na satu (3) i tipka za nagib prema gore/tipka za okretanje u smjeru suprotnom od kazaljke na satu (4) u trenutnom izborniku za naginjanje prema dolje (▼) odn. naginjanje prema gore (▲) ili za okretanje u smjeru kazaljke na satu (↻) odn. u smjeru suprotnom od kazaljke na satu (↺).
- 5 s nakon zadnjeg pritiska na tipku prikaz se vraća automatski na početni zaslon.
- Svakim pritiskom na tipku odn. kod svakog signala koji dopire do mjernog alata osvjetljava se zaslon (15). Osvjetljenje se isključuje oko 1 min nakon zadnjeg pritiska na tipku.

Naginjanje odn. okretanje u različitim funkcijama može se ubrzati ako dulje držite pritisnute odgovarajuće nagibne tipke odn. tipke za okretanje na mjernom alatu odn. daljinskom upravljaču.

Pri isključivanju mjernog alata sve funkcije se vraćaju na zadanu postavku.

### Uključivanje/isključivanje

**Napomena:** Nakon prvog puštanja u rad i prije svakog početka rada provedite provjeru točnosti (vidi „Provjera točnosti mjernog alata“, Stranica 628).

Za uključivanje mjernog alata pritisnite tipku za uključivanje/isključivanje (11). Za nekoliko sekundi pojavit će se početna sekvenca, a zatim početni zaslon. Mjerni alat emitira varijabilnu lasersku zraku (8) i središte prema gore (10) iz izlaznih otvora (9).

- **Ne usmjeravajte lasersku zraku na ljude ili životinje i ne gledajte izravno u lasersku zraku, niti s veće udaljenosti.**



Niveliranje započinje automatski i prikazuje se treperenjem simbola za niveliranje na zaslonu, laserskih zraka i zelenim indikatorom statusa (12) (vidi „Nivelacijska automatika“, Stranica 625).



Nakon uspješnog niveliranja pojavljuje se početni zaslon, laserske zrake stalno svijetle, rotacija započinje i indikator statusa (12) stalno svijetli zeleno.

- **Uključeni mjerni alat ne ostavljajte bez nadzora i isključite ga nakon uporabe.** Laserska zraka bi mogla zaslijepiti ostale osobe.



Za isključivanje mjernog alata držite pritisnutu tipku za uključivanje/isključivanje (11) sve dok se ne pojavi simbol za isključivanje na zaslonu.



U slučaju prekoračenja maksimalno dopuštene radne temperature od 50 °C pojavljuje se upozorenje za nekoliko sekundi i indikator statusa (12) treperi crveno.

Zatim se mjerni alat isključuje radi zaštite laserske diode. Nakon hlađenja je mjerni alat ponovno spreman za rad i možete ga ponovno uključiti.

### Uspostavljanje veze s daljinskim upravljačem/laserskim prijamnikom

Mjerni alat i isporučeni daljinski upravljač (40) kao i isporučeni laserski prijamnik (41) već su povezani putem funkcije Bluetooth® u stanju isporuke.



Za povezivanje daljinskog upravljača ili laserskog prijamnika držite pritisnutu tipku Bluetooth® (7) sve dok se na zaslonu ne pojavi simbol za

uspostavljanje veze s daljinskim upravljačem/laserskim prijamnikom.

Za uspostavljanje veze s daljinskim upravljačem istovremeno pritisćite tipku za okretanje u smjeru suprotnom od kazaljke na satu (29) i tipku za okretanje u smjeru kazaljke na satu (36) na daljinskom upravljaču sve dok indikator statusa (33) i (34) ne počnu treperiti. Za vrijeme uspostavljanja veze s daljinskim upravljačem indikator statusa na daljinskom upravljaču naizmjenice trepere zeleno.

Za uspostavljanje veze s laserskim prijamnikom istovremeno držite pritisnute tipke za X-os i Y-os na laserskom prijamniku sve dok se ne prikaže poruka za uspostavljanje veze na zaslonu laserskog prijamnika. Pridržavajte se uputa za uporabu laserskog prijamnika.



Uspjelo uspostavljanje veze s daljinskim upravljačem odn. laserskim prijemnikom potvrđuje se na zaslonu. Ako je uspjelo uspostavljanje veze s daljinskim upravljačem, indikatori statusa **(33)** i **(34)** na daljinskom upravljaču svijetle zeleno 3 s.



Ako se nije mogla uspostaviti veza, prikazuje se poruka pogreške na zaslonu.

Ako nije uspelo uspostavljanje veze s daljinskim upravljačem, indikatori statusa **(33)** i **(34)** na daljinskom upravljaču svijetle crveno 3 s.

Istovremeno mogu biti povezana 2 laserska prijemnika s mjernim alatom i oni mogu raditi s mjernim alatom.

Ako se povežu dodatni daljinski upravljači ili laserski prijemnici, onda će se izbrisati najstarija veza.

#### Daljinsko upravljanje putem Bosch Levelling Remote App

Mjerni alat je opremljen *Bluetooth*<sup>®</sup> modulom koji pomoću radiotehnike omogućuje daljinsko upravljanje putem pametnog telefona s *Bluetooth*<sup>®</sup> sučeljem.

Za korištenje ove funkcije potrebna je aplikacija „**Bosch Levelling Remote App**“. Ovisno o krajnjem uređaju možete je preuzeti iz odgovarajuće trgovine aplikacija (Apple App Store, Google Play Store).

Informacije o potrebnim sistemskim preduvjetima za *Bluetooth*<sup>®</sup> povezivanje naći ćete na Bosch internetskoj stranici na [www.bosch-pt.com](http://www.bosch-pt.com).

Kod daljinskog upravljanja putem *Bluetooth*<sup>®</sup> zbog loših uvjeta prijema može doći do kašnjenja između mobilnog krajnjeg uređaja i mjernog alata.

Funkcija *Bluetooth*<sup>®</sup> standardno je uključena.

Za isključivanje funkcije *Bluetooth*<sup>®</sup> za daljinsko upravljanje putem aplikacije pritisnete tipku *Bluetooth*<sup>®</sup> **(7)**. Na početnom zaslonu gasi se indikator *Bluetooth*<sup>®</sup> veze **(b)**.



Za ponovno uključivanje funkcije *Bluetooth*<sup>®</sup> za daljinsko upravljanje putem aplikacije kratko pritisnete tipku *Bluetooth*<sup>®</sup> **(7)**. Na zaslonu se pojavljuje simbol za uspostavljanje veze s pametnim telefonom.

Provjerite je li na vašem mobilnom krajnjem uređaju aktivirano *Bluetooth*<sup>®</sup> sučelje.

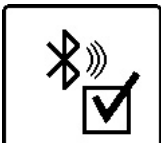

Uspjelo uspostavljanje veze potvrđuje se na zaslonu. Na početnom zaslonu može se vidjeti postojeća veza na indikatoru veze putem funkcije *Bluetooth*<sup>®</sup> **(b)**.



Ako se nije mogla uspostaviti veza, prikazuje se poruka pogreške na zaslonu.

Nakon pokretanja Bosch aplikacije uspostavlja se veza između mobilnog krajnjeg uređaja i mjernog alata. Ako se pronade više aktivnih mjernih alata, odaberite odgovarajući mjerni alat. Ako se pronade samo jedan aktivni mjerni alat, veza se automatski uspostavlja.

*Bluetooth*<sup>®</sup> veza može se prekinuti zbog prevelike udaljenosti ili prepreka između mjernog alata i mobilnog krajnjeg uređaja te zbog elektromagnetskih izvora smetnje. U tom se slučaju automatski pokreće ponovno uspostavljanje veze.

#### Stanje mirovanja

U radnim stankama možete prebaciti mjerni alat u stanje mirovanja. Pritom se pohranjuju sve postavke.



Za **uključivanje** stanja mirovanja kratko pritisnete tipku za uključivanje/isključivanje **(11)**. U sljedećem izborniku pritisnite tipku za uključivanje/isključivanje **(11)** sve dok ne odaberete stanje mirovanja.

Potvrdite odabir s **(13)** na način da pritisnete tipku za namještanje nagiba **(14)**.

Alternativno možete uključiti stanje mirovanja pritiskom na tipku za stanje mirovanja **(27)** na daljinskom upravljaču.



Kada je uključeno stanje mirovanja, na zaslonu se prikazuje simbol za stanje mirovanja. Indikator statusa **(12)** sporo treperi zeleno. Funkcija upozoravanja pri šoku ostaje aktivirana i pohranjuju se sve postavke.

Za **isključivanje** stanja mirovanja kratko pritisnete tipku za uključivanje/isključivanje **(11)** na mjernom alatu ili tipku za stanje mirovanja **(27)** na daljinskom upravljaču.

Mjerni alat možete isključiti čak i tijekom stanja mirovanja. U tu svrhu držite pritisnutu tipku za uključivanje/isključivanje **(11)** sve dok se ne pojavi simbol za isključivanje na zaslonu. Sve ostale tipke na mjernom alatu i daljinskom upravljaču su deaktivirane.

Uključivanje i isključivanje stanja mirovanja moguće je i putem **Bosch Levelling Remote App**.

#### Zaključavanje tipkovnice



Tipkovnica mjernog alata i daljinskog upravljača može se zaključati putem **Bosch Levelling Remote App**. Na zaslonu mjernog alata pojavljuje se simbol za zaključavanje tipkovnice.

Zaključavanje tipkovnice možete isključiti na sljedeći način:  
– putem **Bosch Levelling Remote App**

- isključivanjem i uključivanjem mjernog alata pritiskom na tipku za uključivanje/isključivanje **(11)**
- ili istovremenim pritiskom na tipke **▲/↻ (4)** i **▼/⌂ (3)** na mjernom alatu.

## Načini rada

### Izravnavanje X-osi i Y-osi

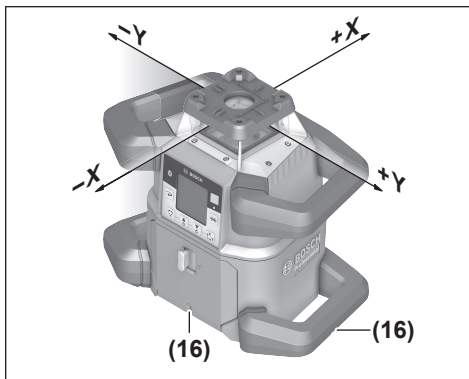

Izravnavanje X-osi i Y-osi označeno je iznad rotacijske glave na kućištu. Oznake se nalaze točno iznad ureza za izravnavanje **(16)** na donjem rubu kućišta i na donjoj ručki. Pomoću ureza za izravnavanje možete izravnati mjerni alat uzduž osi.

### Pregled načina rada

Sva 3 načina rada moguća su u horizontalnom i vertikalnom položaju mjernog alata.



#### Način rada s rotacijom

Način rada s rotacijom posebno se preporučuje pri uporabi laserskog prijamnika. Možete birati između različitih brzina rotacije.



#### Način rada s linijom

U ovom se načinu rada varijabilna laserska zraka pomiče u ograničenom kutu otvaranja. Zbog toga je povećana vidljivost laserske zrake u odnosu na način rada s rotacijom. Možete birati između različitih kutova otvaranja.

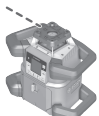

#### Način rada s točkom

U ovom se načinu rada postiže najbolja vidljivost varijabilne laserske zrake. Ona služi npr. za jednostavan prijenos visina ili za provjeru izravnavanja.

Način rada s linijom i točkom nisu prikladni za uporabu s laserskim prijamnikom **(41)**.

### Način rada s rotacijom

Nakon svakog uključivanja mjerni alat se nalazi u načinu rada s rotacijom sa standardnom brzinom rotacije **(600 min<sup>-1</sup>)**.

Kako biste se prebacili s načina rada s linijom na način rada s rotacijom, pritisnite tipku za način rada s rotacijom **(6)** ili

tipku za način rada s rotacijom **(26)** na daljinskom upravljaču.

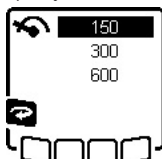

Za promjenu brzine rotacije pritisnite tipku za način rada s rotacijom **(6)** ili tipku za način rada s rotacijom **(26)** na daljinskom upravljaču sve dok se na zaslonu ne prikaže željena brzina.

Na početnom zaslonu može se vidjeti namještena brzina na indikatoru brzine rotacije **(h)**.

Prilikom rada s laserskim prijamnikom trebate odabrati najveću brzinu rotacije. Prilikom rada bez laserskog prijamnika smanjite brzinu rotacije radi bolje vidljivosti laserske zrake i nosite naočale za gledanje lasera **(50)**.

### Način rada s linijom/način rada s točkom

Kako biste se prebacili na način rada s linijom odn. način rada s točkom, pritisnite tipku za način rada s linijom **(5)** ili tipku za način rada s linijom **(28)** na daljinskom upravljaču.

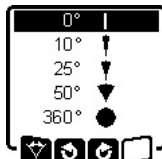

Za promjenu kuta otvaranja pritisnite tipku za način rada s linijom **(5)** ili tipku za način rada s linijom **(28)** na daljinskom upravljaču sve dok se na zaslonu ne prikaže željeni način rada. Kut otvaranja postupno se smanjuje svakim pritiskom na tipku sve dok se ne dođe u način rada s točkom.

Mjerni alat je ponovno u načinu rada s rotacijom na 360°, brzina rotacije je posljednja namještena brzina.

**Napomena:** Laser može malo oscilirati izvan krajnjih točaka linije lasera zbog inercije.

### Okretanje linije/točke u ravnini rotacije

U načinu rada s linijom i točkom možete pozicionirati liniju lasera odn. lasersku točku u ravnini rotacije lasera.

Okretanje je moguće za 360°.

Za okretanje **u smjeru suprotnom od kazaljke na satu** pritisnite tipku **↻ (4)** na mjernom alatu ili tipku za okretanje u smjeru suprotnom od kazaljke na satu **(29)** na daljinskom upravljaču.

Za okretanje **u smjeru kazaljke na satu** pritisnite tipku **⌂ (3)** na mjernom alatu ili tipku za okretanje u smjeru kazaljke na satu **(36)** na daljinskom upravljaču.

### Okretanje ravnine rotacije u vertikalnom položaju

U vertikalnom položaju mjernog alata možete okrenuti lasersku točku, liniju lasera ili ravninu rotacije za jednostavno ili paralelno izravnavanje u području od **±8,5%** oko X-osi.

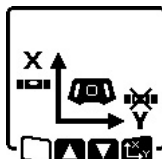

Za pokretanje funkcije pritisnite tipku za namještanje nagiba **(14)** na mjernom alatu ili tipku za namještanje nagiba **(31)** na daljinskom upravljaču. Prikazuje se izbornik za namještanje nagiba Y-osi i simbol Y-osi treperi.

Kako biste okrenuli ravninu rotacije, pritisnite tipku **▲ (4)** ili **▼ (3)** na mjernom alatu ili tipku za nagib prema gore **(30)** ili



prema dolje **(35)** na daljinskom upravljaču sve dok se ne postigne željeni položaj.

### Automatska funkcija središta prema dolje u vertikalnom položaju

Kako biste usmjerili mjerni alat u vertikalnom položaju na referentnu točku na podu, možete okrenuti varijabilnu lasersku zraku **(8)** kao središte prema dolje. Funkcija središta može se pokrenuti samo pomoću daljinskog upravljača ili putem **Bosch Levelling Remote App**.

Varijabilna laserska zraka kao središte nije samonivelacijska. Stoga se uvjerite da je mjerni alat iznivaliran pri pokretanju funkcije središta.



Za pokretanje funkcije središta prema dolje pritisnite tipku za funkciju središta **(25)** na daljinskom upravljaču. Za vrijeme okomitog izravnavanja varijabilne laserske zrake prikazuje se simbol za funkciju središta na zaslonu. Nakon uspješnog

izravnavanja pojavljuje se indikator funkcije središta prema dolje **(e)** na početnom zaslonu.

### Nivelacijska automatika

#### Pregled

Nakon uključivanja mjerni alat provjerava vodoravni odn. okomiti položaj i automatski izjednačava neravnine unutar područja samoniveliranja od cca.  $\pm 8,5\%$  ( $\pm 5^\circ$ ).

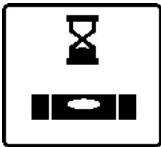

Za vrijeme niveliranja treperi simbol za niveliranje na zaslonu. Indikator statusa **(12)** na mjernom alatu i indikator statusa odgovarajuće osi **(34)** ili **(33)** na daljinskom upravljaču istovremeno trepere zeleno.

Rotacija je zaustavljena do završetka niveliranja i laserske zrake trepere. Nakon uspješno završenog niveliranja pojavljuje se početni zaslon. Laserske zrake stalno svijetle i započinje rotacija. Indikator statusa **(12)** na mjernom alatu i indikator statusa nivelirane osi **(34)** ili **(33)** na daljinskom upravljaču istovremeno stalno svijetle zeleno.



Ako je mjerni alat nagnut više od 8,5% ili ako je drukčije pozicioniran nego u horizontalnom ili vertikalnom položaju, onda niveliranje više nije

moguće. Na zaslonu se prikazuje poruka pogreške i indikator statusa **(12)** treperi crveno.

Ponovno pozicionirajte mjerni alat i pričekajte niveliranje.



Ako je prekoračeno maksimalno vrijeme niveliranja, onda se niveliranje prekida s porukom pogreške.

Ponovno pozicionirajte mjerni alat i kratko pritisnite tipku za uključivanje/isključivanje **(11)** kako biste ponovno pokrenuli niveliranje.

### Promjene položaja

Ako je mjerni alat iznivaliran, on stalno provjerava vodoravni odnosno okomiti položaj. U slučaju promjena položaja se naknadno nivelira automatski.

**Minimalne promjene položaja** kompenziraju se bez prekida rada. Time se automatski kompenziraju vibracije podloge ili vremenski utjecaji.

U slučaju **većih promjena položaja** zaustavlja se rotacija laserske zrake za vrijeme niveliranja radi izbjegavanja pogrešnog mjerenja i laserske zrake trepere. Na zaslonu se pojavljuje simbol za niveliranje. Eventualno se aktivira funkcija upozoravanja pri šoku.

Mjerni alat sam prepoznaje horizontalni odnosno vertikalni položaj. Za **prebacivanje između horizontalnog i vertikalnog položaja** isključite mjerni alat, ponovno ga pozicionirajte i zatim ga ponovno uključite.



Ako se položaj promijeni bez isključivanja/uključivanja, prikazuje se poruka pogreške i indikator statusa **(12)** brzo treperi crveno. Kratko pritisnite tipku za uključivanje/isključivanje **(11)** kako biste ponovno pokrenuli niveliranje.

### Funkcija upozoravanja pri šoku

Mjerni alat ima funkciju upozoravanja pri šoku. Ona sprječava niveliranje u promijenjenom položaju u slučaju promjena položaja odn. vibracija mjernog alata ili vibracija podloge, a time i pogreške zbog pomicanja mjernog alata. GRL 650 CHVG: Funkcija upozoravanja pri šoku ima 2 stupnja osjetljivosti. Nakon uključivanja mjernog alata namještena je visoka osjetljivost.

#### Aktiviranje upozoravanja pri šoku:



Funkcija upozoravanja pri šoku je standardno uključena. Aktivira se oko 30 s nakon uključivanja mjernog alata. Za vrijeme aktiviranja indikator funkcije upozoravanja pri šoku **(c)** treperi na zaslonu. Nakon aktiviranja indikator svijetli stalno.

X 0.00%  
Y 0.00%

#### Aktivirano upozoravanje pri šoku:



Ako se promijeni položaj mjernog alata ili se registriraju jake vibracije, onda se aktivira upozoravanje pri šoku: Rotacija lasera se zaustavlja i prikazuje se poruka pogreške. Indikator statusa **(12)** brzo treperi crveno i oglašava se zvučni signal upozorenja s brzim slijedom tonova.

Potvrdite upozorenje s **(14)** na način da pritisnete tipku za namještanje nagiba **(14)** na mjernom alatu ili tipku za namještanje nagiba **(31)** na daljinskom upravljaču. Pri radu s nivelacijskom automatikom (uključujući rad s nagibom) niveliranje se ponovno automatski pokreće.

Sada provjerite položaj laserske zrake na referentnoj točki i po potrebi ispravite visinu odn. izravnavanje mjernog alata.

**Promjena/isključivanje funkcije upozoravanja pri šoku:**

Na početnom zaslonu prikazuje se trenutna postavka s indikatorom funkcije upozoravanja pri šoku (c):



Funkcija upozoravanja pri šoku je uključena s visokom osjetljivošću.



GRL 650 CHVG: Funkcija upozoravanja pri šoku je uključena sa smanjenom osjetljivošću.



Funkcija upozoravanja pri šoku je isključena.



Kratko pritisnite tipku za uključivanje/isključivanje (11) kako biste promijenili postavku funkcije upozoravanja pri šoku. U sljedećem izborniku pritisnite tipku za uključivanje/isključivanje (11) sve dok ne odaberete željenu postavku. Potvrdite odabir



na način da pritisnete tipku za namještanje nagiba (14).

Ako je uključena funkcija upozoravanja pri šoku, ona će se aktivirati nakon otprilike 30 s.

**Rad s nagibom u horizontalnom položaju**

U horizontalnom položaju mjernog alata mogu se nagnuti X-osi i Y-osi neovisno jedna o drugoj u području od  $\pm 8,5\%$ .



Za naginjanje X-osi jednom pritisnite tipku za namještanje nagiba (14) na mjernom alatu ili tipku za namještanje nagiba (31) na daljinskom upravljaču. Pojavljuje se izbornik za namještanje nagiba X-osi.

Namjestite željeni nagib tipkama  $\blacktriangle$  (4) ili  $\blacktriangledown$  (3) na mjernom alatu ili tipkama za nagib prema gore (30) ili prema dolje (35) na daljinskom upravljaču. Istovremenim pritiskom na obje tipke za nagib na mjernom alatu ili na daljinskom upravljaču nagib se vraća na 0,00 %.

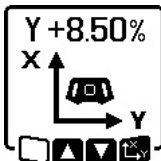

Za naginjanje Y-osi ponovno pritisnite tipku za namještanje nagiba (14) na mjernom alatu ili tipku za namještanje nagiba (31) na daljinskom upravljaču. Pojavljuje se izbornik za namještanje nagiba Y-osi.

Namjestite željeni nagib kako je opisano za X-osi.



Nekoliko sekundi nakon zadnjeg pritiska na tipku mijenja se odabrani nagib na mjernom alatu. Do završetka namještanja nagiba trepere laserska zraka i simbol za namještanje nagiba na zaslonu.



X +4.70%  
Y -3.25%

Po završetku namještanja nagiba na početnom zaslonu prikazuju se namještene vrijednosti nagiba obje osi. Indikator statusa (12) na mjernom alatu stalno svijetli crveno. Indikator statusa nagnute osi ((34) i/ili (33)) na daljinskom upravljaču stalno svijetli crveno.

**Memorija za rad s nagibom u horizontalnom položaju (GRL 650 CHVG)**

Mjerni alat pohranjuje 4 zadnje korištene vrijednosti nagiba obje osi. Alternativno za ponovno namještanje nagiba možete preuzeti ove pohranjene kombinacije nagiba.

Pokrenite rad s nagibom za X-osi (vidi „Rad s nagibom u horizontalnom položaju“, Stranica 626).



Za pozivanje memorije za nagib pritisnite tipku za način rada s linijom (5) na mjernom alatu ili tipku za način rada s linijom (28) na daljinskom upravljaču.

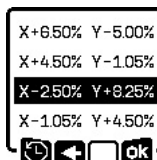

Kako biste odabrali jednu od 4 pohranjene kombinacije, pritisnite tipku za način rada s linijom (5) na mjernom alatu ili tipku za način rada s linijom (28) na daljinskom upravljaču sve dok se ne prikaže željena kombinacija na zaslonu.

Za potvrdu odabira pritisnite tipku za namještanje nagiba (14) na mjernom alatu (31) ili tipku za namještanje nagiba (31) na daljinskom upravljaču. Nekoliko sekundi nakon pritiska na tipku mijenja se kombinacija nagiba na mjernom alatu (vidi „Rad s nagibom u horizontalnom položaju“, Stranica 626).

Kako biste namjestili druge vrijednosti od onih pohranjenih, pritisnite tipku  $\blacktriangle$  (4) na mjernom alatu (35) ili tipku za nagib prema gore (30) na daljinskom upravljaču. Prikaz se vraća na izbornik Postavke Rad s nagibom (vidi „Rad s nagibom u horizontalnom položaju“, Stranica 626).

**SlopeProtect**

Promjene temperature mjernog alata mogu utjecati na namješteni nagib osi.

Kako biste izbjegli netočnost mjerenja, nagib osi ponovno se namješta u slučaju prekoračenja namještene temperaturne razlike: Mjerni alat se nivelira, zatim se vraća na rad s nagibom s posljednje namještenim vrijednostima.

Nagib se resetira pri promjenama temperature  $\geq 5\text{ }^{\circ}\text{C}$ .

GRL 650 CHVG: Putem **Bosch Levelling Remote App** možete smanjiti temperaturu razliku na  $2\text{ }^{\circ}\text{C}$  ili isključiti funkciju **SlopeProtect**. Postavka se ne pohranjuje prilikom isključivanja mjernog alata.

**Ručni način rada**

Nivelacijska automatika mjernog alata može se isključiti (ručni način rada):

- u horizontalnom položaju za obje osi neovisno jedna od drugoj,
- u vertikalnom položaju za X-os (Y-os ne može se nivelirati u vertikalnom položaju).

U ručnom načinu rada moguće je postavljanje mjernog alata u bilo koji kosi položaj. Dodatno se mogu nagnuti osi neovisno jedna o drugoj u području od  $\pm 8,5\%$  na mjernom alatu. Vrijednost nagiba jedne osi u ručnom načinu rada ne prikazuje se na zaslonu.

Indikator statusa (12) na mjernom alatu stalno svijetli crveno

- ako je u horizontalnom položaju namještena najmanje jedna os na ručni način rada,
- ako je u vertikalnom položaju namještena X-os na ručni način rada.

Indikator statusa Y-osi (34) odn. indikator statusa X-osi (33) na daljinskom upravljaču stalno svijetli crveno ako je odgovarajuća os namještena na ručni način rada.

Ručni način rada ne može se pokrenuti pomoću daljinskog upravljača.

#### Ručni način rada u horizontalnom položaju



Za isključivanje nivelacijske automatike pritisnite tipku za ručni način rada (13) sve dok se ne postigne željena kombinacija za namještanje obje osi. Na prikazanom primjeru zaslona isključena je nivelacijska automatika za X-os, a Y-os se dalje nivelira.

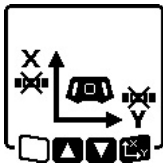

Kako biste nagnuli jednu os **s isključenom nivelacijskom automatikom**, pritisnite tipku za namještanje nagiba (14) dok se prikazuje **izbornik Ručni način rada**.

Ako je isključena nivelacijska automatika samo za jednu os, onda možete promijeniti samo nagib te osi. U ručnom načinu rada obje osi možete se prebacivati između osi ponovnim pritiskom na tipku za namještanje nagiba (14). Na zaslonu treperi simbol osi čiji se nagib može promijeniti.

Nagnite odabranu os tipkama ▲ (4) ili ▼ (3) do željenog položaja.

#### Ručni način rada u vertikalnom položaju

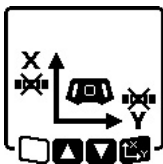

Za isključivanje nivelacijske automatike za X-os jednom pritisnite tipku za ručni način rada (13). (Y-os ne može se nivelirati u vertikalnom položaju.)

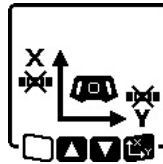

Kako biste nagnuli X-os bez nivelacijske automatike, pritisnite tipku za namještanje nagiba (14) dok se prikazuje **izbornik Ručni način rada**. Na zaslonu treperi simbol X-osi.

Nagnite X-os tipkama ▲ (4) ili ▼ (3) do željenog položaja.

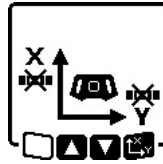

Kako biste okrenuli Y-os, ponovno pritisnite tipku za namještanje nagiba (14) dok se prikazuje **izbornik Ručni način rada**. Na zaslonu treperi simbol Y-osi.

Okrenite Y-os tipkama ▲ (4) ili ▼ (3) do željenog položaja.

## Funkcije

### Način rada CenterFind

U načinu rada **CenterFind** mjerni alat automatski pokušava usmjeriti lasersku zraku na središnju liniju laserskog prijamnika podizanjem i spuštanjem rotacijske glave. Laserska zraka može se usmjeriti na X-os ili Y-os mjernog alata.

Način rada **CenterFind** pokreće se na laserskom prijamniku. Pročitajte i pridržavajte se uputa za uporabu laserskog prijamnika.

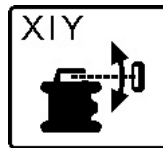

Za vrijeme traženja pojavljuje se simbol **CenterFind** za jednu ili obje osi na zaslonu mjernog alata i indikator statusa (12) treperi crveno.

Ako se laserska zraka mogla usmjeriti na središnju liniju laserskog prijamnika, onda je automatski završen način rada **CenterFind** i prikazuje se pronađeni nagib na početnom zaslonu.



Ako se laserska zraka nije mogla usmjeriti na središnju liniju laserskog prijamnika, zaustavlja se rotacija laserske zrake i prikazuje se poruka pogreške na zaslonu. Kratko pritisnite bilo koju tipku kako biste zatvorili poruku pogreške. Odgovarajuća os

ponovno se nivelira na 0 %.

Provjerite jesu li mjerni alat i laserski prijamnik ispravno postavljeni i ponovno pokrenite način rada. Laserski prijamnik mora biti u području zakretanja od  $\pm 8,5\%$  mjernog alata.

Napomena: Tijekom uporabe načina rada **CenterFind** može se promijeniti postavka obaju osi čak i ako jedna od osi nije usmjerena na laserski prijamnik.

### Način rada CenterLock (GRL 650 CHVG)

U načinu rada **CenterLock** mjerni alat automatski pokušava usmjeriti lasersku zraku na središnju liniju laserskog prijamnika podizanjem i spuštanjem rotacijske glave. Za

razliku od načina rada **CenterFind** stalno se provjerava položaj laserskog prijamnika i automatski se prilagođava nagib mjernog alata. Vrijednosti nagiba ne prikazuju se na zaslonu.

► **Pri radu s načinom CenterLock pazite da se rotacijski laser i laserski prijamnik nehotično ne pomaknu.**

Automatskim prilagođavanjem nagiba pri svakoj promjeni položaja može doći do pogrešnih mjerenja.

Laserska zraka može se usmjeriti na X-os ili Y-os mjernog alata.

Način rada **CenterLock** pokreće se na laserskom prijamniku i završava. Pročitajte i pridržavajte se uputa za uporabu laserskog prijamnika.



Za vrijeme traženja pojavljuje se simbol **CenterLock** za jednu ili obje osi na zaslonu mjernog alata i indikator statusa (12) treperi crveno.



Ako se laserska zraka mogla usmjeriti na središnju liniju laserskog prijamnika, na početnom zaslonu pojavljuje se simbol **CenterLock** za jednu ili obje osi. Ne prikazuju se vrijednosti nagiba.

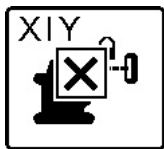

Ako se laserska zraka nije mogla usmjeriti na središnju liniju laserskog prijamnika, zaustavlja se rotacija laserske zrake i prikazuje se poruka pogreške na zaslonu. Kratko pritisnite bilo koju tipku kako biste zatvorili poruku pogreške. Odgovarajuća os

ponovno se nivelira na 0 %.

Provjerite jesu li mjerni alat i laserski prijamnik ispravno postavljeni i ponovno pokrenite način rada. Laserski prijamnik mora biti u području zakretanja od  $\pm 8,5$  % mjernog alata.

Napomena: Tijekom uporabe načina rada **CenterLock** može se promijeniti postavka obaju osi čak i ako jedna od osi nije usmjerena na laserski prijamnik.

### Djelomična projekcija (vidjeti sliku C)

U načinu rada s rotacijom možete isključiti varijabilnu lasersku zraku (8) za jedan ili nekoliko kvadranta ravnine rotacije. Time se omogućuje ograničenje izloženosti laserskom zračenju na određenim područjima. Osim toga, mogu se izbjeći smetnje drugih uređaja zbog laserskog zračenja ili smetnje laserskog prijamnika zbog neželjenih refleksija.

Isključivanjem pojedinačnih kvadranta može se upravljati samo putem **Bosch Levelling Remote App**. Kvadranti, u kojima je vidljiva laserska zraka, mogu se vidjeti na indikatoru načina rada lasera (a) na početnom zaslonu.

### Provjera točnosti mjernog alata

Sljedeće radove smije izvoditi samo školovano i kvalificirano osoblje. Moraju biti poznate zakonitosti prilikom provjere točnosti ili kalibriranja mjernog alata.

#### Utjecaji na točnost

Najveći utjecaj ima temperatura okoline. Posebno, temperaturne razlike koje sežu od poda prema gore, mogu skrenuti lasersku zraku.

Kako bi se termički utjecaji topline koja se diže s poda smanjili na minimum, preporučuje se korištenje mjernog alata na stativu. Osim toga, mjerni alat po mogućnosti postavite na sredinu radne površine.

Osim vanjskih utjecaja, do odstupanja mogu dovesti i utjecaji specifični za alat (npr. pad ili teški udarac). Stoga prije svakog početka rada provjerite točnost niveliranja.

Ako mjerni alat prekorači maksimalno odstupanje prilikom jednog od postupaka mjerenja opisanih u nastavku, provedite kalibriranje (vidi „Kalibriranje mjernog alata“, Stranica 629) ili provjeru mjernog alata prepustite **Bosch** servisnoj službi.

#### Provjera točnosti niveliranja u horizontalnom položaju

Za poudan i točan rezultat preporučuje se provjera točnosti niveliranja na slobodnoj mjernoj stazi od **30 m** na čvrstoj podlozi ispred zida. Provedite čitav postupak mjerenja za obje osi.

- Mjerni alat montirajte u horizontalnom položaju na udaljenosti od **30 m** od zida na stativ ili ga postavite na čvrstu ravnu podlogu. Uključite mjerni alat.

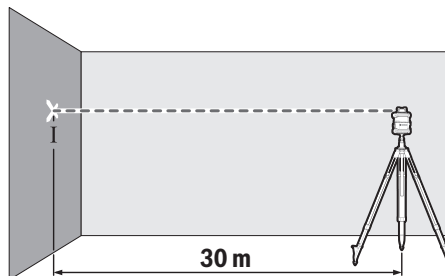

- Po završetku niveliranja označite sredinu laserske zrake na zidu (točka I).



- Okrenite mjerni alat za **180°** bez promjene visine. Mjerni alat iznivelirajte i označite sredinu laserske zrake na zidu

(točka II). Pazite da točka II leži okomito iznad odnosno ispod točke I.

Ponovite postupak mjerenja za drugu os. U tu svrhu okrenite mjerni alat za 90° prije početka mjerenja.

Na mjernoj stazi od **30 m** maksimalno dopušteno odstupanje iznosi  $\pm 1,5$  mm. Stoga razlika **d** između točaka I i II pri svakom od dva postupka mjerenja može iznositi najviše **3 mm**.

#### Provjera točnosti niveliranja u vertikalnom položaju

Za provjeru vam je potrebna slobodna mjerna staza na čvrstoj podlozi ispred zida visine **10 m**. Uzicu viska pričvrstite na zid.

- Postavite mjerni alat u vertikalnom položaju na čvrstu ravnu podlogu. Uključite mjerni alat i iznivelirajte ga.

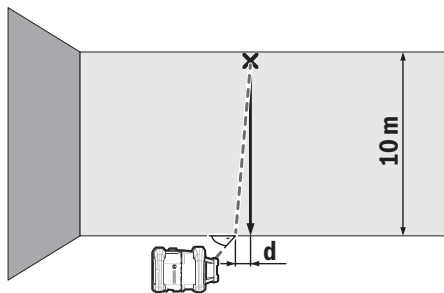

- Izravnajte mjerni alat tako da laserska zraka pogodi uzicu viska na gornjem kraju točno po sredini. Razlika **d** između laserske zrake i uzice viska na donjem kraju uzice daje odstupanje mjernog alata od okomice.

Na mjernoj stazi visine **10 m** maksimalno dopušteno odstupanje iznosi  $\pm 1$  mm. Stoga razlika **d** može iznositi najviše **1 mm**.

#### Kalibriranje mjernog alata

Sljedeće radove smije izvoditi samo školovano i kvalificirano osoblje. Moraju biti poznate zakonitosti prilikom provjere točnosti ili kalibriranja mjernog alata.

- ▶ **Kalibriranje mjernog alata provedite krajnje točno ili provjeru mjernog alata prepustite Bosch servisnoj službi.** Netočno kalibriranje dovodi do neispravnih rezultata mjerenja.
- ▶ **Pokrenite kalibriranje samo ako morate izvršiti kalibriranje mjernog alata.** Kada se mjerni alat nalazi u načinu kalibriranja, onda ga morate izvršiti krajnje točno do kraja kako iza toga ne bi došlo do neispravnih rezultata mjerenja.

**Nakon svakog kalibriranja provjerite točnost niveliranja** (vidi „Provjera točnosti mjernog alata“, Stranica 628). Ako je odstupanje izvan maksimalno dopuštenih vrijednosti, provjeru mjernog alata prepustite **Bosch** servisnoj službi.

#### Kalibriranje X-osi i Y-osi

Kalibriranje GRL 600 CHV je moguće samo pomoću laserskog prijamnika LR 60, a kalibriranje GRL 650 CHVG samo pomoću LR 65 G. Laserski prijamnik mora biti povezan

s mjernim alatom putem funkcije *Bluetooth®* (vidi „Uspostavljanje veze s daljinskim upravljačem/laserskim prijamnikom“, Stranica 622).

Za vrijeme kalibriranja ne smije se promijeniti položaj mjernog alata i laserskog prijamnika (osim opisanih izravnavanja odn. okretanja). Stoga postavite mjerni alat na čvrstu ravnu podlogu i sigurno pričvrstite laserski prijamnik. Kalibriranje trebate provesti po mogućnosti putem **Bosch Levelling Remote App**. Pri upravljanju putem aplikacije eliminira se mogućnost pogreške jer se inače nepažljivim pritiskom na tipke može promijeniti položaj mjernog alata. Pri kalibriranju bez aplikacije morate držati pritisnute odgovarajuće tipke na mjernom alatu, daljinski upravljač ne može se koristiti za vrijeme kalibriranja.

Potrebna vam je slobodna mjerna staza od **30 m** na čvrstoj podlozi. Ako nema takve mjerne staze, možete provesti kalibriranje i s manjom točnošću niveliranja na mjernoj stazi od **15 m**.

#### Montaža mjernog alata i laserskog prijamnika za kalibriranje:

Mjerni alat montirajte u horizontalnom položaju na udaljenosti od **30 m** ili **15 m** od laserskog prijamnika na stativ (**43**) ili ga postavite na čvrstu ravnu podlogu.

Sigurno pričvrstite laserski prijamnik na odgovarajućoj visini:

- na zid odn. druge površine s magnetima ili kukom za vješanje laserskog prijamnika
- ili na stabilno pričvršćeno pomagalo s držačem laserskog prijamnika.

Pridržavajte se uputa za uporabu laserskog prijamnika.

#### Izravnavanje mjernog alata za kalibriranje:

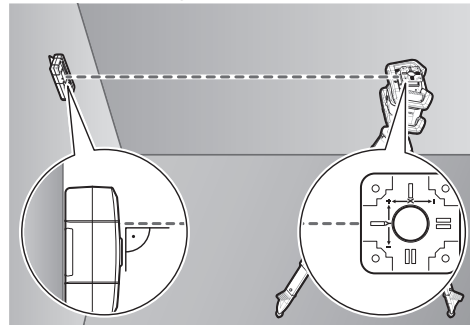

Izravnajte mjerni alat tako da je utisnuti indikator X-osi na mjernom alatu s „+“ stranom okrenut prema laserskom prijamniku. Pritom X-os mora biti stajati okomito na laserski prijamnik.

#### Pokretanje kalibriranja:

- Kalibriranje putem **Bosch Levelling Remote App**: Uključite mjerni alat. Pokrenite kalibriranje u aplikaciji. Zatim slijedite upute u aplikaciji.
- Kalibriranje bez aplikacije: Uključite mjerni alat i laserski prijamnik. Provjerite jesu li povezani putem funkcije *Bluetooth®*. Pokrenite kalibriranje na način da istovremeno pritisnete tipku za uključivanje/isključivanje

laserskog prijamnika i tipku za način rada **CenterFind** na laserskom prijamniku. Na zaslonu laserskog prijamnika prikazuje se **CAL**.

Kako biste eventualno prekinuli kalibriranje, dugo pritisnite tipku za način rada **CenterFind** na laserskom prijamniku.

#### Provođenje kalibriranja bez aplikacije:

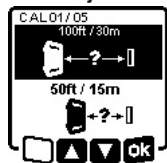

U izborniku, koji se pojavi nakon pokretanja kalibriranja na zaslonu mjernog alata, odaberite postojeći razmak između mjernog alata i laserskog prijamnika. U tu svrhu pritisnite tipku ▲ (4) ili ▼ (3). Potvrdite odabir s **OK** na način da pritisnete tipku za namještanje

nagiba (14).



Kako biste u sljedećem izborniku potvrdili odabranu mjernu stazu uključujući pripadajuću točnost niveliranja (**OK**), pritisnite tipku za namještanje nagiba (14). Kako biste se vratili na odabir mjerne staze (◀), pritisnite tipku za način rada s linijom (5).

Izravnajte laserski prijamnik na visini tako da se varijabilna laserska zraka (8) na laserskom prijamniku prikazuje kao na sredini (vidjeti upute za uporabu laserskog prijamnika). Sigurno pričvrstite laserski prijamnik na toj visini.

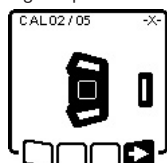

Provjerite jesu li mjerni alat i laserski prijamnik međusobno izravnati kako je prikazano na zaslonu ("+" strana X-osi okrenuta je prema laserskom prijamniku). Pokrenite kalibriranje X-osi s **OK** na način da pritisnete tipku za namještanje nagiba (14).

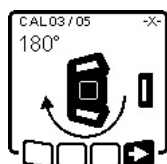

Ako se prikazuje ovaj korak na zaslonu, onda okrenite mjerni alat za 180° tako da je "-" strana X-osi okrenuta prema laserskom prijamniku. Pri svakom okretanju pazite da ne promijenite visinu i nagib mjernog alata. Potvrdite okretanje s **OK** na način da pritisnete tipku za namještanje nagiba (14). Kalibriranje X-osi se nastavlja.



Ako je kalibriranje X-osi uspješno završeno, pojavljuje se ovaj simbol na zaslonu mjernog alata.

Nastavite kalibriranje s **OK** na način da pritisnete tipku za namještanje nagiba (14).

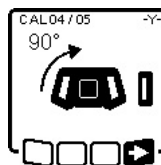

Za kalibriranje Y-osi okrenite mjerni alat u smjeru strelice za 90° tako da je "+" strana Y-osi okrenuta prema laserskom prijamniku. Potvrdite okretanje s **OK** na način da pritisnete tipku za namještanje nagiba (14).

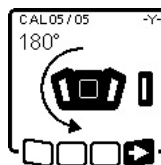

Ako se prikazuje ovaj korak na zaslonu, onda okrenite mjerni alat za 180° tako da je "-" strana Y-osi okrenuta prema laserskom prijamniku. Potvrdite okretanje s **OK** na način da pritisnete tipku za namještanje nagiba (14). Kalibriranje Y-osi se nastavlja.



Ako je kalibriranje Y-osi uspješno završeno, pojavljuje se ovaj simbol na zaslonu mjernog alata.

Završite kalibriranje Y-osi s **OK** na način da pritisnete tipku za namještanje nagiba (14).



Ovaj simbol potvrđuje uspješno kalibriranje X-osi i Y-osi s točnošću niveliranja odabranom na početku. Završite kalibriranje s **OK** na način da pritisnete tipku za namještanje nagiba (14).

Ako je kalibriranje uspješno završeno, mjerni alat isključit će se automatski.



Ako nije uspjelo kalibriranje X-osi ili Y-osi, prikazuje se odgovarajuća poruka pogreške na zaslonu mjernog alata. Na zaslonu laserskog prijamnika prikazuje se **ERR**.

Prekinite kalibriranje s **OK** na način da pritisnete tipku za način rada s linijom (5).



Provjerite jesu li ispravno izravnati mjerni alat i laserski prijamnik (vidjeti gore navedeni opis). Ponovno pokrenite kalibriranje.

U slučaju ponovnog neuspjelog kalibriranja provjeru mjernog alata prepustite **Bosch** servisnoj službi.

#### Kalibriranje Z-osi

Za kalibriranje vam je potrebna slobodna mjerna staza na čvrstoj podlozi ispred zida visine 10 m. Uzicu viska pričvrstite na zid.



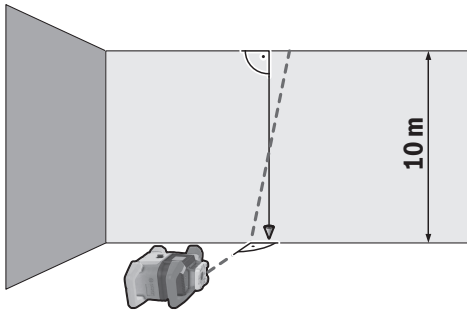

Postavite mjerni alat na čvrstu ravnu podlogu. Uključite mjerni alat i iznivelirajte ga. Izravnajte mjerni alat tako da laserska zraka okomito pogodi zid i uzicu viska. Isključite mjerni alat.

Za pokretanje kalibriranja držite pritisnutu tipku za namještanje nagiba (14) i zatim dodatno kratko pritisnite tipku za uključivanje/isključivanje (11). Mjerni alat se uključuje. Iznivelirajte mjerni alat.

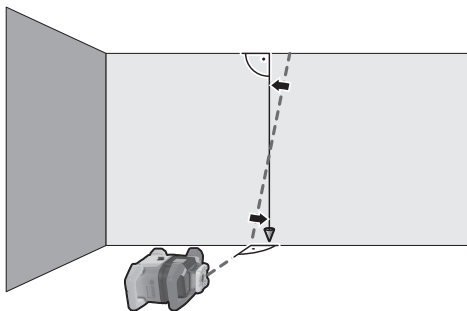

Usmjerite lasersku zraku tako da je po mogućnosti položena paralelno s uzicom viska.



Nagnite lasersku zraku u smjeru ◀ na način da pritisnete tipku ▲ (4).  
Nagnite lasersku zraku u smjeru ▶ na način da pritisnete tipku ▼ (3).

Ako nije moguće usmjeriti lasersku zraku paralelno s uzicom viska, onda preciznije izravnajte mjerni alat prema zidu i ponovno pokrenite kalibriranje.

Ako je laserska zraka paralelno usmjerena, onda pohranite kalibriranje s  na način da pritisnete tipku za namještanje nagiba (14).



Ovaj simbol potvrđuje uspješno kalibriranje Z-osi. Istovremeno indikator statusa (12) zatreperi zeleno 3x. Završite kalibriranje s  na način da pritisnete tipku za namještanje nagiba (14).

Ako je kalibriranje uspješno završeno, mjerni alat isključit će se automatski.



Ako nije uspjelo kalibriranje Z-osi, prikazuje se ova poruka pogreške. Prekinite kalibriranje s  na način da pritisnete tipku za način rada s linijom (5).

Provjerite je li referentna okomica u području zakretanja rotacijske glave i ponovno pokrenite kalibriranje. Pazite da se mjerni alat ne pomakne za vrijeme kalibriranja.

U slučaju ponovnog neuspjelog kalibriranja provjeru mjernog alata prepustite **Bosch** servisnoj službi.

### Upute za rad

- ▶ **Za označavanje uvijek koristite samo sredinu točke lasera odn. linije lasera.** Veličina točke lasera odnosno širina linije lasera mijenja se s udaljenošću.
- ▶ **Mjerni alat je opremljen radijskim sučeljem. Potrebno je uvažavati propise o ograničenju korištenja, npr. u zrakoplovima ili bolnicama.**

### Rad s ciljnom pločom lasera

Ciljna ploča lasera (51) poboljšava vidljivost laserske zrake u nepovoljnim uvjetima i kod većih udaljenosti.

Reflektirajuća površina ciljne ploče lasera (51) poboljšava vidljivost linije lasera, a kroz prozirnu površinu linija lasera je vidljiva i sa stražnje strane ciljne ploče lasera.

### Rad sa stativom (pribor)

Stativ pruža stabilnu podlogu za mjerenje podesivu po visini. Za horizontalni način rada stavite mjerni alat s prihvatom stativa 5/8" (18) na navoj stativa (43). Mjerni alat pričvrstite vijkom za fiksiranje stativa.

Za vertikalni način rada upotrebljavajte prihvat stativa 5/8" (20).

Kod stativa s mjernom skalom na izvlačnom dijelu možete izravno namjestiti odstupanje visine.

Stativ grubo izravnajte prije uključivanja mjernog alata.

### Naočale za gledanje lasera (pribor)

Naočale za gledanje lasera filtriraju okolna svjetlost. Na taj se način svjetlost lasera oku čini svjetlija.

▶ **Naočale za gledanje lasera (pribor) ne upotrebljavajte kao zaštitne naočale.** Naočale za gledanje lasera služe za bolje prepoznavanje laserske zrake, ali ne štite od laserskog zračenja.

▶ **Naočale za gledanje lasera (pribor) ne upotrebljavajte kao sunčane naočale ili u cestovnom prometu.** Naočale za gledanje lasera ne pružaju potpunu zaštitu od UV zračenja i smanjuju raspoznavanje boja.

### Rad sa zidnim držačem i jedinicom za izravnavanje (vidjeti sliku D)

Mjerni alat možete pričvrstiti na zid pomoću zidnog držača s jedinicom za izravnavanje (44). Uporaba zidnog držača preporučuje se npr. kod radova iznad visine izvlačenja stativa ili kod radova na nestabilnoj podlozi i bez stativa.



Pričvrstite zidni držač **(44)** vijcima kroz rupice za pričvršćivanje **(45)** na zid. Po mogućnosti okomito montirajte zidni držač i pazite na stabilno pričvršćenje. Uvrnite 5/8" vijak **(48)** zidnog držača, ovisno o primjeni, u horizontalni prihvat stativa **(18)** ili vertikalni prihvat stativa **(20)** na mjernom alatu.

Pomoću jedinice za izravnavanje možete pomicati mjerni alat u području od oko 13 cm u visinu. Pritisnite pritisnu tipku **(46)** i grubo pomaknite jedinicu za izravnavanje na željenu visinu. Vijkom za fino namještanje **(47)** možete točno usmjeriti lasersku zraku na referentnu visinu.

#### **Rad s mjernom letvom (pribor) (vidjeti sliku E)**

Za provjeru ravnina ili prenošenje nagiba preporučuje se uporaba mjerne letve **(42)** zajedno s laserskim prijamnikom. Na mjernoj letvi **(42)** je nacrtana relativna mjerna skala. Njezinu nultu visinu možete prethodno odabrati dolje na izvlačnom dijelu. Na taj se način mogu izravno očitati odstupanja od zadane visine.

### **Radni primjeri**

#### **Prenošenje/provjera visina (vidjeti sliku F)**

Postavite mjerni alat u horizontalnom položaju na čvrstu podlogu ili ga montirajte na stativ **(43)** (pribor).

Rad sa stativom: Izravnajte lasersku zraku na željenoj visini. Prenesite odnosno provjerite visinu na ciljnom mjestu.

Rad bez stativa: Odredite visinsku razliku između laserske zrake i visine na referentnoj točki pomoću ciljne ploče lasera **(51)**. Prenesite odnosno provjerite izmjerenu visinsku razliku na ciljnom mjestu.

#### **Paralelno izravnavanje središta prema gore/prenošenje pravih kutova (vidjeti sliku G)**

Ako treba prenijeti prave kutove ili izravnati pregradne zidove, morate paralelno izravnati središte prema gore **(10)**, tj. na istom razmaku od referentne linije (npr. zida).

U tu svrhu postavite mjerni alat u vertikalni položaj i pozicionirajte ga tako da je središte prema gore položeno paralelno s referentnom linijom.

Za točno pozicioniranje izravno izmjerite razmak između središta prema gore i referentne linije na mjernom alatu pomoću ciljne ploče lasera **(51)**. Ponovno izmjerite razmak između središta prema gore i referentne linije na što većem razmaku od mjernog alata. Izravnajte središte prema gore tako da ima isti razmak do referentne linije kao i kod mjerenja izravno na mjernom alatu.

Pravi kut na središte prema gore **(10)** prikazuje se varijabilnom laserskom zrakom **(8)**.

#### **Prikaz okomite ravnine (vidjeti sliku G)**

Za prikaz okomice odnosno okomite ravnine postavite mjerni alat u vertikalni položaj. Ako okomita ravnina treba biti pod pravim kutom na referentnu liniju (npr. zid), onda izravnajte središte prema gore **(10)** na ovoj referentnoj liniji.

Okomica se prikazuje varijabilnom laserskom zrakom **(8)**.

#### **Izravnavanje okomite ravnine (vidjeti sliku H)**

Kako bi se vertikalna linija lasera ili ravnina rotacije izravnala na referentnu točku na zidu, postavite mjerni alat u vertikalni položaj i grubo izravnajte liniju lasera odnosno ravninu rotacije na referentnu točku. Za točno izravnavanje na referentnu točku okrenite ravninu rotacije oko X-osi (vidi „Okretanje ravnine rotacije u vertikalnom položaju“, Stranica 624).

#### **Rad bez laserskog prijamnika**

U slučaju povoljnih svjetlosnih odnosa (tamna okolina) i na kratkim udaljenostima možete raditi bez laserskog prijamnika. Za bolju vidljivost laserske zrake odaberite način rada s linijom ili odaberite način rada s točkom i okrenite lasersku zraku prema ciljnom mjestu.

#### **Rad s laserskim prijamnikom (vidjeti sliku E)**

U slučaju nepovoljnih svjetlosnih odnosa (svijetla okolina, izravno sunčevo zračenje) i na većim udaljenostima koristite laserski prijamnik **(41)** za bolje pronalaženje laserske zrake. Prilikom rada s laserskim prijamnikom odaberite način rada s rotacijom i najvećom brzinom rotacije.

#### **Rad u vanjskom području (vidjeti sliku E)**

U vanjskom području uvijek treba koristiti laserski prijamnik **(41)**.

Kod radova na nesigurnoj podlozi montirajte mjerni alat na stativ **(43)**. Radite samo s aktiviranom funkcijom upozoravanja pri šoku kako biste izbjegli pogrešna mjerenja u slučaju pomicanja podloge ili vibracija mjernog alata.

#### **Namještanje oplata (vidjeti sliku I)**

Montirajte mjerni alat u horizontalnom položaju na stativ **(43)** i postavite stativ izvan područja oplata. Odaberite način rada s rotacijom.

Pričvrstite laserski prijamnik **(41)** s držačem na mjernu letvu **(42)**. Stavite mjernu letvu na referentnu točku za oplatu.

Izravnajte laserski prijamnik na mjernoj letvi na visini tako da se varijabilna laserska zraka **(8)** na mjernom alatu prikazuje kao na sredini (vidjeti upute za uporabu laserskog prijamnika).

Zatim stavite mjernu letvu s laserskim prijamnikom na različitim ispitnim mjestima na oplatu. Pazite da položaj laserskog prijamnika na mjernoj letvi ostane nepromijenjen. Ispravite visinu oplata tako da se laserska zraka na svim ispitnim mjestima prikazuje kao na sredini.

#### **Provjera nagiba (vidjeti sliku J)**

Montirajte mjerni alat u horizontalnom položaju na stativ **(43)**. Odaberite način rada s rotacijom.

Postavite stativ s mjernim alatom tako da je X-osi izravnata u liniji s nagibom koji treba provjeriti.

Namjestite zadani nagib kao nagib X-osi (vidi „Rad s nagibom u horizontalnom položaju“, Stranica 626).

Pričvrstite laserski prijamnik **(41)** s držačem na mjernu letvu **(42)**. Stavite mjernu letvu na podnožje nagnute površine.

Izravnajte laserski prijamnik na mjernoj letvi na visini tako da se varijabilna laserska zraka (**B**) na mjernom alatu prikazuje kao na sredini (vidjeti upute za uporabu laserskog prijamnika).

Zatim stavite mjernu letvu s laserskim prijamnikom na različitim ispitnim mjestima na nagnutu površinu. Pazite da položaj laserskog prijamnika na mjernoj letvi ostane nepromijenjen.

Ako se laserska zraka na svim ispitnim mjestima prikazuje kao na sredini, nagib površine je ispravan.

## Pregled indikatora statusa

Mjerni alat		Funkcija
zelena	crvena	
○		Horizontalni položaj: niveliranje X-osi i/ili Y-osi Vertikalni položaj: niveliranje X-osi
○		Stanje mirovanja je aktivirano
●		Horizontalni položaj: Obje osi su nivelirane. Vertikalni položaj: X-os je nivelirana.
	○	Automatsko isključivanje zbog poruke pogreške (npr. prazna baterija/aku-baterija, prekoračena radna temperatura)
	○	Način rada <b>CenterFind</b> ili način rada <b>CenterLock</b> je pokrenut (vidjeti upute za uporabu laserskog prijamnika)
	○	Promjena položaja mjernog alata bez isključivanja/uključivanja
	○	Samoniveliranje nije moguće, kraj područja samoniveliranja
	○	Funkcija upozoravanja pri šoku je aktivirana
	○	Kalibriranje mjernog alata je pokrenuto.
	●	Horizontalni položaj: Najmanje jedna os je nagnuta ili u ručnom načinu rada. Vertikalni položaj: X-os je nagnuta ili u ručnom načinu rada.

● stalno svijetli

○ treperi

Daljinski upravljač X		Daljinski upravljač Y		Funkcija
zelena	crvena	zelena	crvena	
○				Niveliranje X-osi (horizontalni i vertikalni položaj)
		○		Niveliranje Y-osi (horizontalni položaj)
○		○		Daljinski upravljač povezuje se putem funkcije <i>Bluetooth</i> ®. (Oba indikatora statusa trepere naizmjenice.)
●				X-os je iznivelirana (horizontalni i vertikalni položaj).
		●		Y-os je iznivelirana (horizontalni položaj).
● (3 s)		● (3 s)		Daljinski upravljač je uspješno povezan putem funkcije <i>Bluetooth</i> ®
	●			X-os je nagnuta ili u ručnom načinu rada (horizontalni i vertikalni položaj).
			●	Y-os je nagnuta ili u ručnom načinu rada (horizontalni položaj).
	● (3 s)		● (3 s)	Povezivanje putem funkcije <i>Bluetooth</i> ® s mjernim alatom nije uspjelo

● stalno svijetli

○ treperi





## Pregled upravljačkih mogućnosti funkcija













Funkcija	GRL 600 CHV	GRL 650 CHVG	RC 6	LR 60	LR 65 G	Bosch Levelling Remote App
Uključivanje/isključivanje GRL 600 CHV/ GRL 650 CHVG	●	●	-	-	-	-
Uspostavljanje veze putem funkcije <i>Bluetooth</i> <sup>A)</sup>	●	●	●	●	●	●
Stanje mirovanja	●	●	●	-	-	●
Uključivanje zaključavanja tipkovnice	-	-	-	-	-	●
Isključivanje zaključavanja tipkovnice	●	●	-	-	-	●
Način rad s rotacijom, linijom i točkom	●	●	●	-	-	●
Okretanje linije/točke u ravnini rotacije	●	●	●	-	-	●
Okretanje ravnine rotacije u vertikalnom položaju	●	●	●	-	-	●
Automatska funkcija središta prema dolje u vertikalnom položaju	-	-	●	-	-	●
Isključivanje/uključivanje funkcije upozoravanja pri šoku	●	●	-	-	-	●
Promjena osjetljivosti funkcije upozoravanja pri šoku	-	●	-	-	-	●
Rad s nagibom	●	●	●	-	-	●
Promjena <b>SlopeProtect</b> (GRL 650 CHVG)	-	-	-	-	-	●
Ručni način rada	●	●	-	-	-	●
Način rada <b>CenterFind</b>	-	-	-	●	●	-
Način rada <b>CenterLock</b>	-	-	-	-	●	-
Djelomična projekcija	-	-	-	-	-	●
Kalibriranje X-osi i Y-osi (horizontalni položaj) <sup>B)</sup>	●	●	-	●	●	●
Kalibriranje Z-osi (vertikalni položaj)	●	●	-	-	-	●

A) Funkcija se istovremeno treba pokrenuti na mjernom alatu s jedne strane i daljinskom upravljaču, laserskom prijammiku odn. pametnom telefonu s druge strane.

B) Funkcija se pokreće istovremeno na mjernom alatu i pametnom telefonu ili na laserskom prijammiku.

## Uklanjanje smetnji

Prikaz na zaslonu rotacijskog lasera	Prikaz na zaslonu laserskog prijammika	Smetnja	Pomoć
	-	Automatsko isključivanje (prazna aku-baterija ili prazne baterije)	Zamijenite aku-bateriju odn. baterije.
	-	Automatsko isključivanje (prekoračena radna temperatura)	Ostavite mjerni alat da se temperira prije uključivanja. Zatim provjerite točnost mjerenja i po potrebi kalibrirajte mjerni alat.
 	-/PNK	Uspostavljanje veze s daljinskim upravljačem (40) odn. laserskim prijammikom (41) nije uspjelo	Kratko pritisnite tipku za uključivanje/isključivanje (11) kako biste zatvorili poruku pogreške. Ponovno pokrenite uspostavljanje veze (vidi „Uspostavljanje veze s daljinskim upravljačem/laserskim prijammikom“, Stranica 622). Ako nije moguće uspostavljanje veze, obratite se <b>Bosch</b> servisnoj službi.

Prikaz na zaslonu rotacijskog lasera	Prikaz na zaslonu laserskog prijmnika	Smetnja	Pomoć
	-	Uspostavljanje veze s mobilnim krajnjim uređajem nije uspjelo	Kratko pritisnite tipku za uključivanje/isključivanje <b>(11)</b> kako biste zatvorili poruku pogreške. Ponovno pokrenite uspostavljanje veze (vidi „Daljinsko upravljanje putem <b>Bosch Levelling Remote App</b> “, Stranica 623). Ako nije moguće uspostavljanje veze, obratite se <b>Bosch</b> servisnoj službi.
	-	Mjerni alat je nagnut više od 8,5 % ili nije u ispravnom horizontalnom ili vertikalnom položaju.	Ponovno pozicionirajte mjerni alat u horizontalni ili vertikalni položaj. Ponovno niveliranje pokreće se automatski.
	-	Prekoračenje maksimalnog vremena niveliranja	Ponovno pozicionirajte mjerni alat u horizontalni ili vertikalni položaj. Kratko pritisnite tipku za uključivanje/isključivanje <b>(11)</b> kako biste ponovno pokrenuli niveliranje.
	-	Prebacivanje između horizontalnog i vertikalnog položaja bez isključivanja/uključivanja mjernog alata	Kratko pritisnite tipku za uključivanje/isključivanje <b>(11)</b> kako biste ponovno pokrenuli niveliranje.
	<b>ERR</b>	Kalibriranje X-osi nije uspjelo	Prekinite kalibriranje s  na način da pritisnete tipku za način rada s linijom <b>(5)</b> . Uvjerite se da je prijemno polje laserskog prijmnika okomito na odgovarajuću os (X/Y) mjernog alata. Ponovno pokrenite kalibriranje.
	<b>ERR</b>	Kalibriranje Y-osi nije uspjelo	
	-	Kalibriranje Z-osi nije uspjelo	Prekinite kalibriranje s  na način da pritisnete tipku za način rada s linijom <b>(5)</b> . Provjerite ispravno izravnavanje mjernog alata i ponovno pokrenite kalibriranje.
	<b>ERR</b>	Način rada <b>CenterFind</b> u odnosu na X-os nije uspio	Kratko pritisnite bilo koju tipku kako biste zatvorili poruku pogreške. Provjerite jesu li mjerni alat i laserski prijmnik ispravno postavljeni. Laserski prijmnik mora biti u području zakretanja od $\pm 8,5\%$ mjernog alata. Ponovno pokrenite način rada.
	<b>ERR</b>	Način rada <b>CenterFind</b> u odnosu na Y-os nije uspio	
<b>GRL 650 CHVG:</b>			
	<b>ERR</b>	Način rada <b>CenterLock</b> u odnosu na X-os nije uspio	Kratko pritisnite bilo koju tipku kako biste zatvorili poruku pogreške. Provjerite jesu li mjerni alat i laserski prijmnik ispravno postavljeni. Laserski prijmnik mora biti u području zakretanja od $\pm 8,5\%$ mjernog alata. Ponovno pokrenite način rada.
	<b>ERR</b>	Način rada <b>CenterLock</b> u odnosu na Y-os nije uspio	

## Održavanje i servisiranje

### Održavanje i čišćenje

Mjerni alat i daljinski upravljač uvijek održavajte čistim.

Mjerni alat i daljinski upravljač ne uranjajte u vodu ili druge tekućine.

Prijavštinu obrišite vlažnom, mekom krpom. Ne upotrebljavajte sredstva za čišćenje ili otapala.

Posebno redovito čistite površine na izlaznom otvoru lasera na mjernom alatu i pritom pazite na vlakna.

Mjerni alat skladištite i transportirajte samo u kovčegu (53).

U slučaju popravka mjerni alat pošaljite u kovčegu (53).

Pri transportu mjernog alata u kovčegu (53) možete pričvrstiti stativ (43) s trakom (52) na kovčeg.

### Servisna služba i savjeti o uporabi

Naša servisna služba će odgovoriti na vaša pitanja o popravku i održavanju vašeg proizvoda, kao i o rezervnim dijelovima. Crteže u rastavljenom obliku i informacije o rezervnim dijelovima možete naći i na našoj adresi:

**www.bosch-pt.com**

Tim Bosch savjetnika o uporabi rado će odgovoriti na vaša pitanja o našim proizvodima i njihovom priboru.

U slučaju upita ili naručivanja rezervnih dijelova, molimo vas obavezno navedite 10-znamenkasti kataloški broj s tipske pločice proizvoda.

### Hrvatski

Robert Bosch d.o.o PT/SHR-BSC  
Kneza Branimira 22  
10040 Zagreb  
Tel.: +385 12 958 051  
Fax: +385 12 958 050  
E-Mail: RBKN-bsc@hr.bosch.com  
www.bosch.hr

### Ostale adrese servisa možete pronaći na:

[www.bosch-pt.com/serviceaddresses](http://www.bosch-pt.com/serviceaddresses)

### Transport

Preporučene litij-ionske aku-baterije podliježu zakonu o transportu opasnih tvari. Korisnik bez ikakvih preduvjeta može transportirati aku-baterije cestovnim transportom.

Ako transport obavlja treća strana (npr. transport zrakoplovom ili špedicijom), treba se pridržavati posebnih zahtjeva za ambalažu i označavanje. Kod pripreme ovakvih pošiljki za transport prethodno se treba savjetovati sa stručnjakom za transport opasnih tvari.

Aku-bateriju šaljite nekim transportnim sredstvom samo ako je njezino kućište neoštećeno. Obljepite otvorene kontakte i zapakirajte aku-bateriju tako da se ne može pomicati u ambalaži. Pridržavajte se i eventualnih dodatnih nacionalnih propisa.

### Zbrinjavanje



Električne alate, aku-baterije/baterije, pribor i ambalažu treba dovesti na ekološki prihvatljivo recikliranje.



Električne alate i aku-baterije/baterije ne bacajte u kućni otpad!

### Samo za zemlje EU:

U skladu s europskom Direktivom 2012/19/EU o električnim i elektroničkim starim uređajima i njihovom provedbom u nacionalno pravo neupotrebljivi električni uređaji i u skladu s europskom Direktivom 2006/66/EZ neispravne ili istrošene aku-baterije/baterije moraju se odvojeno sakupljati i dovesti na ekološki prihvatljivo recikliranje.

U slučaju nepravilnog zbrinjavanja električni i elektronički stari uređaji mogu imati štetne učinke na okoliš i ljudsko zdravlje zbog moguće prisutnosti opasnih tvari.

### Aku-baterije/baterije:

#### Litij-ionske:

Pridržavajte se uputa u poglavlju Transport (vidi „Transport“, Stranica 636).

## Sisukord

Pöördlaseri ja kaugjuhtimispuldi ohutusjuhised .....	Lehekülg 639
Toote kirjeldus ja kasutusjuhend .....	Lehekülg 640
Nõuetekohane kasutamine .....	Lehekülg 640
Pöördlaser .....	Lehekülg 640
Kaugjuhtimispult .....	Lehekülg 640
Kujutatud komponendid .....	Lehekülg 640
Pöördlaser .....	Lehekülg 640
Pöördlaseri näiduelendid .....	Lehekülg 640
Kaugjuhtimispult .....	Lehekülg 640
Lisavarustus/varuosad .....	Lehekülg 640
Tehnilised andmed .....	Lehekülg 641
Paigaldamine .....	Lehekülg 643
Mõõteseadme energiavarustus .....	Lehekülg 643
Akurežiim .....	Lehekülg 643
Aku laetuse taseme näidik .....	Lehekülg 643
Juhised aku käsitlemiseks .....	Lehekülg 643
Patareirežiim .....	Lehekülg 643
Aku/patareide vahetamine (vt jn <b>A</b> ) .....	Lehekülg 643
Aku laetuse taseme indikaator .....	Lehekülg 644
Kaugjuhtimispuldi energiavarustus .....	Lehekülg 644
Töö .....	Lehekülg 644
Kaugjuhtimispuldi kasutuselevõtt .....	Lehekülg 644
Pöördlaseri kasutuselevõtt .....	Lehekülg 644
Mööteriista ülesseadmine .....	Lehekülg 644
Mööteriista käsitlemine .....	Lehekülg 644
Sisse-/väljalülitamine .....	Lehekülg 645
Ühenduse moodustamine kaugjuhtimispuldiga / laserikiire vastuvõtjaga .....	Lehekülg 645
Kaugjuhtimine rakenduse <b>Bosch Levelling Remote App</b> abil .....	Lehekülg 646
Puhkerežiim .....	Lehekülg 646
Nupustikulukustus .....	Lehekülg 646
Töörežiimid .....	Lehekülg 647
X- ja Y-telje joondamine .....	Lehekülg 647
Ülevaade töörežiimidest .....	Lehekülg 647
Pöördrežiim .....	Lehekülg 647
Joonrežiim/punktrežiim .....	Lehekülg 647
Joone/punkti pööramine pöörlemistasapinnas .....	Lehekülg 647
Pöörlemistasapinna pööramine vertikaalasendi korral .....	Lehekülg 647
Automaatne allasuunaline loodimispunkti funktsioon vertikaalasendi korral .....	Lehekülg 648
Nivelleerimisautomaatika .....	Lehekülg 648
Ülevaade .....	Lehekülg 648
Asendimuutused .....	Lehekülg 648
Hoiatusfunktsioon .....	Lehekülg 648
Kalderežiim horisontaalasendi korral .....	Lehekülg 649
Kaldemälu kalderežiimi horisontaalasendi korral (GRL 650 CHVG) .....	Lehekülg 649
<b>SlopeProtect</b> .....	Lehekülg 649
Käsitsirežiim .....	Lehekülg 649
Käsitsirežiim horisontaalasendi korral .....	Lehekülg 650
Käsitsirežiim vertikaalasendi korral .....	Lehekülg 650
Funktsioonid .....	Lehekülg 650

Režiim <b>CenterFind</b> .....	Lehekülg 650
Režiim <b>CenterLock</b> (GRL 650 CHVG) .....	Lehekülg 650
Osaline projektsioon (vt jn <b>C</b> ) .....	Lehekülg 651
Mõõteseadme täpsusekontrolli .....	Lehekülg 651
Täpsust mõjutavad tegurid .....	Lehekülg 651
Nivelleerimistäpsuse kontrollimine horisontaalasendi korral.....	Lehekülg 651
Nivelleerimistäpsuse kontrollimine vertikaalasendi korral .....	Lehekülg 651
Mõõteriista kaliibrimine .....	Lehekülg 652
X- ja Y-telje kaliibrimine .....	Lehekülg 652
Z-telje kaliibrimine .....	Lehekülg 653
Töösuunised.....	Lehekülg 654
Töötamine laseri märklauaga .....	Lehekülg 654
Töötamine statiiviga (lisavarustus) .....	Lehekülg 654
Laseri prillid (lisavarustus) .....	Lehekülg 654
Seinahoidiku ja joondamissõlmega tööd (vt jn <b>D</b> ) .....	Lehekülg 654
Töötamine mõõtelatiga (lisavarustus) (vt jn <b>E</b> ) .....	Lehekülg 654
Kasutusnäited.....	Lehekülg 655
Kõrguste ülekandmine/kontrollimine (vt jn <b>F</b> ) .....	Lehekülg 655
Ülesuunalise loodimispunkti paralleelse joondamine / täisnurga all märkimine (vt jn <b>G</b> ) .....	Lehekülg 655
Vertikaali/vertikaaltasapinna näitamine (vt jn <b>G</b> ) .....	Lehekülg 655
Vertikaali/vertikaaltasapinna joondamine (vt jn <b>H</b> ) .....	Lehekülg 655
Töö ilma laserkiire vastuvõtjaga .....	Lehekülg 655
Töötamine laserkiire vastuvõtjaga (vt jn <b>E</b> ) .....	Lehekülg 655
Töötamine välistingimustes (vt jn <b>E</b> ) .....	Lehekülg 655
Raketiste paigaldamine (vt jn <b>I</b> ) .....	Lehekülg 655
Kallete kontrollimine (vt jn <b>J</b> ) .....	Lehekülg 655
Ülevaade olekunäitudest .....	Lehekülg 656
Ülevaade funktsioonide juhtimisvõimalustest .....	Lehekülg 656
Tõrgete kõrvaldamine .....	Lehekülg 657
Hooldus ja korrashoid .....	Lehekülg 658
Hooldus ja puhastamine .....	Lehekülg 658
Klienditeenindus ja kasutusala nõustamine.....	Lehekülg 658
Muud teeninduse aadressid leiata jaotisest: .....	Lehekülg 659
Transport.....	Lehekülg 659
Jäätmekäitlus .....	Lehekülg 659
Üksnes ELi liikmesriikidele: .....	Lehekülg 659
Akud/patareid: .....	Lehekülg 659



## Eesti

### Pöördlaseri ja kaugjuhtimispuldi ohutusjuhised



Ohutu ja täpse töö tagamiseks lugege kõik juhised hoolikalt läbi ja järgige neid. Juhiste eiramise korral võivad integreeritud kaitseseadised kahjustada saada. Ärge

muutke hoiatussilt kunagi loetamatuteks. **HOIDKE NEED JUHISED HOOLIKALT ALLES JA PANGE NEED TOODETE EDASIANDMISE KORRAL KAASA.**

- ▶ **Ettevaatust** – käesolevas juhendis nimetatud käsitsus- või justeerimiseseadmetest erinevate seadmete kasutamisel või muul viisil toimides võib laserkiirgus muutuda ohtlikuks.
- ▶ Mõõteseadetarnitakse koos laseri hoiatussildiga (tähistatud mõõteriista kujutisel jooniste leheküljel).
- ▶ Kui laseri hoiatussildi tekst ei ole teie riigis kõneldavas keeles, kleepige see enne tööriista esmakordset kasutuselevõttu üle kaasasoleva, teie riigikeeles oleva kleebisega.



Ärge juhtige laserkiirt inimeste ega loomade suunas ja ärge viige ka ise pilku otsese või peegelduva laserkiire suunas. Vastasel korral võite inimesi pimestada, põhjustada õnnetusi või kahjustada silmi.

- ▶ Kui laserkiir tabab silma, tuleb silmad teadlikult sulgeda ja pea laserkiire tasandilt viivitamatult välja viia.
- ▶ Ärge tehke laserseadmes mingeid muudatusi. Käesolevas kasutusjuhendis kirjeldatud seadistamisvõimalusi võite ohutult kasutada.
- ▶ Ärge kasutage laserikiire nähtavust parandavaid prille (lisavarustus) kaitseprillidena. Prillid teevad laserikiire paremini nähtavaks, kuid ei kaitse laserikiirguse eest.
- ▶ Ärge kasutage laserikiire nähtavust parandavaid prille (lisavarustus) päikesepillidena ega autot juhtides. Laserikiire nähtavust parandavad prillid ei paku täielikku kaitset UV-kiirguse eest ja vähendavad värvide eristamise võimet.
- ▶ Laske tooteid parandada ainult asjaomasega kvalifikatsiooniga spetsialistidel, kes kasutavad originaalvaruosi. Nii tagate püsivalt ohutu töö.
- ▶ Ärge laske lastel kasutada lasermõõteseadet ilma järelevahteta. Lapsed võivad teisi inimesi või ennast kogemata pimestada.
- ▶ Ärge töötage plahvatusohtlikus keskkonnas, kus leidub kergsüttivaid vedelikke, gaase või tolmu. Tekkida võivad sädemed, mille toime võib tolmu või aur süttida.
- ▶ Kiirgusallika vaatlemiseks ärge kasutage optilisi instrumente, nagu binokkel, luup vms. Nendega võite kahjustada oma silmi.

- ▶ Ärge avage akusid ega patareisid. On lühise oht.
- ▶ Aku vigastamise ja ebaõige käsitlemise korral võib akust eralduda auru. Aku võib põlema süttida või plahvatada. Öhutage ruumi, halva enesetunde korral pöörduge arsti poole. Aurud võivad ärritada hingamisteid.
- ▶ Väärkasutuse või kahjustatud aku korral võib süttiv vedelik välja voolata. Vältige sellega kokkupuudet. Juhusliku kokkupuute korral loputage veega. Kui vedelik satub silma, pöörduge ka arsti poole. Väljavoolav akuvedelik võib põhjustada nahaärritusi või põletusi.
- ▶ Teravad esemed, näiteks naelad või kruvikeerajad, samuti löögid, põrutused jmt võivad akut kahjustada. Akukontaktide vahel võib tekkida lühis ja aku võib süttida, suitsema hakata, plahvatada või üle kuumeneda.
- ▶ Kasutusvälisel ajal hoidke akut eemal kirjaklambritest, müntidest, võtmetest, naeltest, kruvidest või teistest väikestest metallsemetest, mis võivad kontaktid omavahel ühendada. Akukontaktide vahel tekkiva lühise tagajärjeks võivad olla põletused või tulekahju.
- ▶ Kasutage Bosch akut ainult valmistaja toodetes. Ainult sellisel juhul on aku kaitstud ohtliku ülekoormuse eest.
- ▶ Laadige akusid ainult tootja soovitatud laadimiseseadmetega. Laadimiseseade, mis sobib teatud tüüpi akudele, muutub tuleohtlikuks, kui seda kasutatakse teiste akudega.



Kaitske akut kuumuse, sealhulgas pideva päikesekiirguse eest, samuti tule, mustuse, vee ja niiskuse eest. Plahvatus- ja lühiseoht.



Hoidke magnetiline lisavarustus eemal implantaatidest ja muudest meditsiinilistest seadmetest, nagu nt südamestimulaator või insuliinipump. Lisavarustuse magnetid tekitavad välja, mis võib implantaatide ja meditsiiniliste seadmete talitlust mõjutada.

- ▶ Hoidke magnetarvukud eemal magnetilistest andmekandjatest ja magnetiliselt tundlikest seadmetest. Tarvikute magnetite toime võib põhjustada pöördumatuid andmekadusid.
- ▶ Ettevaatust! Mõõteseadme Bluetooth® abil kasutamisel võidakse segada teisi seadmeid ja süsteeme, lennukeid ja meditsiinilisi seadmeid (nt südamestimulaatorid, kuuldeaparaadid). Samuti ei saa täielikult välistada kahjulikku mõju vahetus läheduses viibivatele inimestele ja loomadele. Ärge kasutage mõõteseadet Bluetooth® abil meditsiiniliste seadmete, tanklate ja keemiliste süsteemide läheduses, plahvatusohtlikes ja lõhketööde tegemise piirkondades. Ärge kasutage mõõteseadet Bluetooth® abil lennukites. Vältige seadme pikemaajalist kasutamist oma keha vahetus läheduses.

Sõnamärk Bluetooth® ja kujutismärgid (logod) on registreeritud kaubamärgid, mille omanik on Bluetooth

**SIG, Inc. Robert Bosch Power Tools GmbH kasutab seda sõnamärki/neid kujutismärke litsentsi alusel.**

## Toote kirjeldus ja kasutusjuhend

Pange tähele kasutusjuhendi esiosas olevaid jooniseid.

### Nüuetekohane kasutamine

#### Pöördlaser

Mõõteseadet on ette nähtud täpsete horisontaalide, vertikaalide, ehitusjoonte ja loodipunktide kindlaksmääramiseks ning kontrollimiseks.

Mõõteriist sobib kasutamiseks sise- ja välistingimustes.

#### Kaugjuhtimispuult

Kaugjuhtimispuult on mõeldud **Bosch** pöördlaserite juhtimiseks *Bluetooth*<sup>®</sup>-i kaudu.

Kaugjuhtimispuult sobib kasutamiseks sise- ja välistingimustes.

### Kujutatud komponendid

Komponentide numeratsiooni aluseks on jooniste leheküljel mõõteriista ja kaugjuhtimispuuldi kujutisel toodud numbrid.

#### Pöördlaser

- (1) Patareipesa kaas
- (2) Patareipesa kaane fiksaator
- (3) Allapoole kallutamise nupp ▼/ päripäeva pööramise nupp ↻
- (4) Ülespoole kallutamise nupp ▲/ vastupäeva pööramise nupp ↻
- (5) Joonrežiimi nupp
- (6) Pöördrežiimi nupp
- (7) *Bluetooth*<sup>®</sup>-i nupp
- (8) Muutuv laserikiir
- (9) Laserikiire väljumisava
- (10) Ülessuunaline loodimispunkt<sup>a)</sup>
- (11) Sisse-/väljalülitusnupp
- (12) Olekunäit
- (13) Käsiirežiimi nupp
- (14) Kalde seadmise nupp
- (15) Ekraan
- (16) Sälgud suunamiseks
- (17) Kandesang
- (18) Statiivi kinnituskoht 5/8" (horisontaalne)
- (19) Laseri hoiatussilt
- (20) Statiivi kinnituskoht 5/8" (vertikaalne)
- (21) Seerianumber
- (22) Patareiadapter
- (23) Aku/patareiadapteri vabastamisnupp

#### (24) Aku<sup>b)</sup>

- a) Vertikaalrežiimis on loodimispunkt ülessuunas 90° võrdluspunktiiks.
- b) **Tarnekomplekt ei sisalda kõiki kasutusjuhendis olevatel joonistel kujutatud või kasutusjuhendis nimetatud lisatarvikuid. Lisatarvikute täieliku loetelu leiate meie lisatarvikute kataloogist.**

### Pöördlaseri näiduelendid

- (a) Laseri töörežiimi näit
- (b) *Bluetooth*<sup>®</sup>-ühenduse näit
- (c) Hoiatusfunktsiooni näit
- (d) Aku/patareide laetuse taseme näit
- (e) Näit loodimispunkti funktsioon allasuunas
- (f) Näit X-telje kaldenurk
- (g) Näit Y-telje kaldenurk
- (h) Pöörlemiskiiruse näit
- (i) Ekraaninupu sümbolid

### Kaugjuhtimispuult

- (25) Allasuunatud loodimispunkti nupp
- (26) Pöördrežiimi nupp
- (27) Puhkerežiimi nupp
- (28) Joonrežiimi nupp
- (29) Vastupäeva pööramise nupp
- (30) Ülespoole kallutamise nupp
- (31) Kalde seadmise nupp
- (32) Signaali saatmise näit
- (33) X-telje olekunäit
- (34) Y-telje olekunäit
- (35) Allapoole kallutamise nupp
- (36) Päripäeva pööramise nupp
- (37) Patareipesa kaane fiksaator
- (38) Seerianumber
- (39) Patareipesa kaas
- (40) Kaugjuhtimispuult<sup>a)</sup>
- a) **Tarnekomplekt ei sisalda kõiki kasutusjuhendis olevatel joonistel kujutatud või kasutusjuhendis nimetatud lisatarvikuid. Lisatarvikute täieliku loetelu leiate meie lisatarvikute kataloogist.**

### Lisavarustus/varuosad

- (41) Laserikiire vastuvõtja<sup>a)</sup>
- (42) Mõõtelatt<sup>a)</sup>
- (43) Statiiv<sup>a)</sup>
- (44) Seinahoidik/joondamissõlm<sup>a)</sup>
- (45) Seinahoidiku kinnitusavad<sup>a)</sup>
- (46) Surunupp seinahoidiku jämereguleerimiseks<sup>a)</sup>
- (47) Seinahoidiku täppisreguleerimise kruvi<sup>a)</sup>
- (48) Seinahoidiku kruvi, 5/8 tolli<sup>a)</sup>
- (49) Magnet<sup>a)</sup>
- (50) Laserikiire nähtavust parandavad prillid<sup>a)</sup>

(51) Laseri märklaud<sup>a)</sup>(52) Rihm<sup>a)</sup>(53) Kohver<sup>a)</sup>

a) Tarnekomplekt ei sisalda kõiki kasutusjuhendis olevatel joonistel kujutatud või kasutusjuhendis nimetatud lisatarvikuid. Lisatarvikute täieliku loetelu leiate meie lisatarvikute kataloogist.

## Tehnilised andmed

Pöördlaser	GRL 600 CHV	GRL 650 CHVG
Tootenumbr	<b>3 601 K61 F..</b>	<b>3 601 K61 V..</b>
Tööpiirkond (raadius)		
- ilma laserkiire vastuvõtjaga max <sup>A)</sup>	30 m	35 m
- laserkiire vastuvõtjaga max	300 m	325 m
Nivelleerumistäpsus 30 m vahemaa korral <sup>B)C)</sup>		
- horisontaalne	±1,5 mm	±1,5 mm
- vertikaalne	±3 mm	±3 mm
Isenivelleerumisvahemik	±8,5% (±5°)	±8,5% (±5°)
Nivelleerimisaaeg (kuni 3% kalde korral)	30 s	30 s
Pöörlemiskiirus	150/300/600 min <sup>-1</sup>	150/300/600 min <sup>-1</sup>
Ühe-/kaheteljelise kalderežiim	±8,5%	±8,5%
Kalderežiimi täpsus <sup>B)D)</sup>	±0,2%	±0,2%
Kontrollkõrgust ületav max töökõrgus	2000 m	2000 m
Max suhteline õhuniiskus	90%	90%
Määrumisaste vastavalt standardile IEC 61010-1	2 <sup>E)</sup>	2 <sup>E)</sup>
Laseri klass	2	2
Laseri tüüp	630–650 nm, < 1 mW	500–540 nm, < 1 mW
Hajumine	< 1,5 mrad (täispööre, 360 kraadi)	< 1,5 mrad (täispööre, 360 kraadi)
Soovitatav laserikiire vastuvõtja	LR 60	LR 65 G
Statiivi kinnituskohd (horisontaalne/vertikaalne)	5/8"	5/8"
Mooteriista energiavarustus		
- aku (liitiumioon)	18 V	18 V
- Patareid (leelis-mangaan) (patareidadapteriga)	4 × 1,5 V LR20 (D)	4 × 1,5 V LR20 (D)
Tööaeg u		
- akuga (4 Ah)	60 h	50 h
- patareidega	70 h	60 h
Bluetooth®-mooteriist		
- Klass	1	1
- Ühilduvus <sup>F)</sup>	Bluetooth® 5.0/4.X (Low Energy)	Bluetooth® 5.0/4.X (Low Energy)
- Signaaliulatus max <sup>G)</sup>	100 m	100 m
- Töösageduse vahemik	2402–2480 MHz	2402–2480 MHz
- Max saatevõimsus	6,3 mW	6,3 mW
Bluetooth®-nutitelefoni		
- Ühilduvus <sup>F)</sup>	Bluetooth® 5.0/4.X (Low Energy)	Bluetooth® 5.0/4.X (Low Energy)
- Operatsioonisüsteem <sup>H)</sup>	Android 6 (ja uuem) iOS 11 (ja uuem)	Android 6 (ja uuem) iOS 11 (ja uuem)

Kaal EPTA-Procedure 01:2014 järgi

Pöördlaser	GRL 600 CHV	GRL 650 CHVG
– akuga <sup>1)</sup>	4,2–4,8 kg	4,2–4,8 kg
– patareidega	4,6 kg	4,6 kg
Mõõtmed (pikkus × laius × kõrgus)	327 × 188 × 278 mm	327 × 188 × 278 mm
Kaitseaste	IP 68	IP 68
Kaadumistesti kõrgus <sup>2)</sup>	2 m	2 m
Soovitatav keskkonnatemperatuur laadimisel	0 °C ... +35 °C	0 °C ... +35 °C
lubatud keskkonnatemperatuur		
– töötamisel	–10 °C ... +50 °C	–10 °C ... +50 °C
– hoistamisel	–20 °C...+50 °C	–20 °C...+50 °C
Soovitatavad akud	GBA 18V... ProCORE18V 4,0 Ah/8,0 Ah	GBA 18V... ProCORE18V 4,0 Ah/8,0 Ah
Soovitatavad laadimiseadmed	GAL 18... GAX 18... GAL 36...	GAL 18... GAX 18... GAL 36...

A) Ebasoodsad keskkonningimused (nt otsene päikesekiirgus) võivad tööpiirkonda vähendada.

B) temperatuuril 20 °C

C) piki telgi

D) Maksimaalse kalde ±8,5% korral on maksimaalne hälve ±0,2%.

E) Esineb ainult mittejuhtiv määrdumine, mis võib aja ajutiselt kondensatsiooni tõttu juhtivaks muutuda.

F) *Bluetooth*<sup>®</sup> Low Energy seadmete korral ei pruugi olenevalt mudelist ja operatsioonisüsteemist ühenduse loomine võimalik olla. *Bluetooth*<sup>®</sup>-seadmed peavad toetama SPP-profiili.

G) Ulatus võib olenevalt välistest tingimustest, sh kasutatavast vastuvõtuseadmest, tugevalt varieeruda. Suletud ruumides ja metallpiirete tõttu (nt seinad, riulid, kohver jms) võib *Bluetooth*<sup>®</sup>-ulatus oluliselt väiksem olla.

H) Sõltuvalt **Bosch Levelling Remote App** uuendustest võivad vajalikuks osutuda operatsioonisüsteemi kõrgemad versioonid.

I) sõltuvalt kasutatud akust

J) Horisontaalasendis statiivile paigaldatud mõõteriist kaadub tasasele betoonpinnale.

Teie mõõteseadme ühetähenduslikuks identimiseks kasutatakse tüübisildil olevat seerianumbrit (21).

Kaugjuhtimispuult	RC 6
Tootenumber	<b>3 601 K69 R...</b>
Tööpiirkond (raadius) max	100 m
Töötemperatuur	–10 °C ... +50 °C
Hoiutemperatuur	–20 °C ... +70 °C
Kontrollkõrgust ületav max töökõrgus	2000 m
Max suhteline õhuniiskus	90%
Määrdumisaste vastavalt standardile IEC 61010-1	2 <sup>A)</sup>
<i>Bluetooth</i> <sup>®</sup> kaugjuhtimispuult	
– Klass	1
– Ühilduvus <sup>B)</sup>	<i>Bluetooth</i> <sup>®</sup> 5.0/4.X (Low Energy)
– Signaaliulatus max <sup>C)</sup>	100 m
– Töösageduse vahemik	2402–2480 MHz
– Max saatevõimsus	6,3 mW
Patareid	2 × 1,5 V LR6 (AA)
Kaal EPTA-Procedure 01:2014 järgi	0,17 kg
Mõõtmed (pikkus × laius × kõrgus)	122 × 59 × 27 mm

**Kaugjuhtimispuht**

RC 6

Kaitseaste

IP 54

- A) Esineb ainult mittejuhtiv määrdumine, mis võib aga ajutiselt kondensatsiooni tõttu juhtivaks muutuda.
- B) *Bluetooth*® Low Energy seadmete korral ei pruugi olenevalt mudelist ja operatsioonisüsteemist ühenduse loomine võimalik olla. *Bluetooth*®-seadmed peavad toetama SPP-profiili.
- C) Ulatus võib olenevalt välistest tingimustest, sh kasutatavast vastuvõtuseadmest, tugevalt varieeruda. Suletud ruumides ja metallpiirete tõttu (nt seinad, riiulid, kohver jms) võib *Bluetooth*®-ulatus oluliselt väiksem olla.

## Paigaldamine

### Mooteseadme energiavarustus

Mooteseade saab töötada standardsete patareidega või Boschi Li-ioonakuga.

Ärge kasutage standardseid (nt nikkel-metallhüdriid) akusid.

#### Akurežiim

- **Kasutage ainult tehnilistes andmetes toodud laadimisseadmeid.** Ainult need laadimisseadmed on ette nähtud teie mooteriistast kasutatud Li-ioonaku laadimiseks.

**Suunis:** Teie mooteseadme jaoks mittesobivate akude kasutamine võib põhjustada mooteseadme väärtalitlust või kahjustumist.

**Suunis:** Aku tarnitakse osaliselt laetult. Et tagada aku täit mahtuvust laadige akut enne esmakordset kasutamist täiendavalt laadimisseadmes.



Li-ioonakut võib laadida igal ajal, ilma et see lühendaks aku kasutusiga. Laadimise katkestamine ei kahjusta akut.

Li-ioonakut kaitseb süvatühjenemise eest "Electronic Cell Protection (ECP)". Tühjenenud aku korral lülitatakse mooteseade kaitseülilite abil välja.

- **Kui kaitseülilite on mooteriista välja lülitunud, ärge lülitage seda uuesti sisse.** Aku võib kahjustada saada.

#### Aku laetuse taseme näidik

Kui aku mooteriistast välja võetakse, saab laetuse taset vaadata akul olevate roheliste LEDide järgi.

Laetusseisundi vaatamiseks vajutage laetusseisundi näidiku nuppu  või .

Kui laetusseisundi näidiku nupu vajutamisel ei sütti ükski LED, on aku defektne ja tuleb välja vahetada.

#### Aku tüüp GBA 18V...



LEDid	Mahtuvus
pidev valgus 3 × roheline	60–100 %
pidev valgus 2 × roheline	30–60 %
pidev valgus 1 × roheline	5–30 %
vilkuv valgus 1 × roheline	0–5 %

#### Aku tüüp ProCORE18V...



LEDid	Mahtuvus
pidev valgus 5 × roheline	80–100 %
pidev valgus 4 × roheline	60–80 %
pidev valgus 3 × roheline	40–60 %
pidev valgus 2 × roheline	20–40 %
pidev valgus 1 × roheline	5–20 %
vilkuv valgus 1 × roheline	0–5 %

#### Juhised aku käsitsemiseks

Kaitske akut niiskuse ja vee eest.

Hoidke aku temperatuuril –20 °C kuni 50 °C. Ärge jätke akut suvel autosse.

Puhastage aku ventilatsioonivärsid pehme, puhta ja kuiva pintsliga.

Oluliselt lühenenud kasutusaeg pärast laadimist näitab, et aku on muutunud kasutuskõlbmatuks ja tuleb välja vahetada.

Järgige ringlussevõtu juhiseid.

#### Patareirežiim

Mooteriistast on soovitatav kasutada leelis-mangaan-patareiseid.

Asetage patareid patareiadapterisse (22). Jälgige sealjuures patareide pooluste vastavust patareiadapteril olevale kujutisele.

- **Patareiadapter on mõeldud kasutamiseks ainult selleks ettenähtud Boschi mooteseadmetes, seda ei tohi kasutada elektrilistes tööriistades.**

Vahetage alati kõik patareid korraga. Kasutage ainult ühe tootja ja ühesuguse mahtuvusega patareiseid.

- **Kui te mooteseadet pikemat aega ei kasuta, võtke patareid välja.** Patareid võivad pikemal mooteseadmes hoidmisel korrodeeruda ja iseeneslikult tühjeneda.

#### Aku/patareide vahetamine (vt jn A)

Aku/patareide vahetamiseks lükake patareipesa kaane fiksaator (2) asendisse  ja pöörake patareipesa kaas (1) lahti.

Lükake laetud aku (24) või sisseasetatud patareidega patareiadapter(22) nii kaugele patareipesa, et see tuntuvalt fikseerub.





Aku (24) või patareiadapteri (22) väljavõtmiseks vajutage aku/patareiadapteri vabastusnuppu (23) ja tõmmake aku või

patareiadapteri patareipesast välja. **Ärge rakendage seejuures jõudu.**

Sulgege patareipesa kaas (1) ja lükake fiksaator (2) asendisse .

### Aku laetuse taseme indikaator

Laetuse taseme näidik (d) ekraanil näitab aku või patareide laetuse taset:

Näit	Mahtuvus
	60–100%
	30–60%
	5–30%
	0–5%



Kui aku või patareid on tühjad, kuvatakse mõneks sekundiks hoiatav teade ja olekunäit (12) vilgub kiiresti punaselt. Seejärel lülitub mooteriist välja.

### Kaugjuhtimispuldi energiavarustus

Kaugjuhtimispuldil soovitatakse kasutada leelismangaanpatareisiid.

Pöörake patareipesa kaane fiksaator (37) (nt mündi abil) asendisse . Tehke patareipesa kaas (39) lahti ja pange patareid sisse.

Järgige sealjuures patareipesa siseküljel toodud kujutisele vastavat õiget polaarsust.

Sulgege patareipesa kaas (39) ja pöörake patareipesa kaane fiksaator (37) asendisse .

- ▶ **Kui te kaugjuhtimispulti pikemat aega ei kasuta, võtke sellest patareid välja.** Patareid võivad pikema seismise korral kaugjuhtimisseadet korrodeeruda ja iseenesest tühjeneda.

**Märkus:** Funktsioon *Bluetooth*® jääb aktiivseks seni, kuni patareid on kaugjuhtimisseadmes. Selle funktsiooni energiakasutuse tõkestamiseks võite patareid välja võtta.

## Töö

- ▶ **Kaitske mooteseadet ja kaugjuhtimispulti niiskuse ja otsese päikesekiirguse eest.**
- ▶ **Ärge jätke mooteriista ega kaugjuhtimispulti äärmuslike temperatuuride ja temperatuurikõikumiste kätte.** Ärge jätke neid näiteks pikemaks ajaks autosse. Suurte temperatuurikõikumiste korral laske mooteriistal ja kaugjuhtimispuldil enne kasutuselevõtmist esmalt temperatuuriga kohaneda. Viige enne mooteriistaga edasitöötamist alati (vaadake „Mooteseadme täpsusekontrolli“, Lehekülj 651) abil läbi täpsusekontroll. Äärmuslike temperatuuride või temperatuurikõikumiste korral võib mooteriista täpsus väheneda.

- ▶ **Vältige tugevaid lööke või mooteseadme kukkumist.** Mooteseadme tugevate väliste mõjutuste järel peate alati enne edasitöötamist viima läbi täpsusekontrolli (vaadake „Mooteseadme täpsusekontrolli“, Lehekülj 651).

### Kaugjuhtimispuldi kasutuselevõtt

Kaugjuhtimispulti saab kasutada seni, kuni sisseasetatud patareide pinge on piisav.

Kaugjuhtimispuldi aktiveerimiseks vajutage kaugjuhtimispuldi suvalist nuppu. Pöördlaseri telgede olek otsitakse välja ja kuvatakse kaugjuhtimispuldi olekunäitudel (33) ja (34).

Kuni olekunäidud põlevad, muudetakse kaugjuhtimispuldi iga edasise nupuvajutusega pöördlaseri vastavat seadet. Kaugjuhtimispuldil signaali saatmise näidu (32) süttimine näitab signaali saatmist.

Energia säästmiseks deaktiveeritakse kaugjuhtimispult lühikeseks ajaks ja olekunäidud (33) ja (34) kustuvad taas. Mooteriista sisse- ja väljalülitamine kaugjuhtimispuldiga ei ole võimalik.

### Pöördlaseri kasutuselevõtt

- ▶ **Tööpiirkonnas ei tohi olla takistusi, mis peegeldavad või takistavad laserikiirt. Katke peegeldavad või läikivad pinnad kinni. Ärge mõõtkte läbi klaaside või muude sarnaste materjalide.** Peegelduv või takistatud laserikiir võib mõõtmistulemusi moonutada.

### Mooteriista ülesseadmine

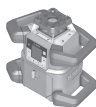

Horizontaalasend



Vertikaalasend

Asetage mooteriist horisontaal- või vertikaalasendis stabiilsele alusele, kinnitage statiivile (43) või joondamissõlmega seinahoidikule (44).

Suure nivelleerimistäpsuse tõttu reageerib mooteriist väga tundlikult põrutustele ja kohamuutustele. Seetõttu jälgige järvelivelleerimisest põhjustatud töökatkestuste vältimiseks, et mooteriista asend oleks stabiilne.

### Mooteriista käsitsemine

Mooteriista põhifunktsioone juhitakse mooteriista nuppude, samuti kaugjuhtimispuldi (40) kaudu. Täiendavad funktsioonid on saadaval kaugjuhtimispuldi (40), laserikiire vastuvõtja (41) või rakenduse **Bosch Levelling Remote App** abil (vaadake „Ülevaade funktsioonide juhtimisvõimalustest“, Lehekülj 656).

Näitudele mooteriista ekraanil (15) kehtib:

- Funktsiooninupu (nt nupu Joonrežiim (5)) esimesel vajutamisel kuvatakse funktsiooni hetkel kehtivad seaded. Funktsiooninupu järgmisel vajutamisel seaded muudetakse.

- Ekraani alaosas kuvatakse erinevate menüüde ekraaninupu sümbolid (i). Ekraani ümber paiknevate juurdekuuluvate funktsiooninupudega (ekraaninupudega) saate sümbolitega (i) kujutatud funktsioone rakendada (vt jn B). Sümbolid näitavad – olenevalt juurdekuuluvast menüüst – kasutada olevaid funktsiooninuppe (nt menüüs Pöördežiim nuppu Pöördežiim (6)) või täiendavaid funktsioone, nagu Edasi (→), Tagasi (←) või Kinnitamine (OK).
- Ekraaninupu sümbolite (i) abil on ka tuvastatav, kas nuppe, nagu Allapoole kallutamise nupp / Päripäeva pööramise nupp (3) ning Ülespoole kallutamise nupp / Vastupäeva pööramise nupp (4), kasutatakse hetkel kehtivas menüüs allapoole (▼) või ülespoole kallutamiseks (▲) või päripäeva (↻) või vastupäeva (↺) pööramiseks.
- 5 s pärast viimast nupuvajutust pöördub näit automaatselt tagasi stardikuvale.
- Iga nupuvajutuse või iga mõõteriistani jõudva signaali korral valgustatakse ekraan (15). Valgustus kustub u 1 min pärast viimast nupuvajutust.

Kallutamist ja pöörämist saab erinevates funktsioonides kiirendada, vajutades vastavaid kallutamis- või pöörämisenuppe mõõteriistal või kaugjuhtimispuldil pikemalt. Mõõteriista väljalülitamisel lähtestatakse kõik funktsioonid standardseadetele.

### Sisse-/väljalülitamine

**Märkus:** Viige esmakordse kasutuselevõtmise või igakordse töö alustamise järel läbi täpsusekontroll (vaadake „Mõõteseadme täpsusekontrolli“, Lehekülg 651).

Mõõteriista sisselülitamiseks vajutage Sisse/Välja nuppu (11). Mõni sekund näidatakse käivitussekvents, seejärel stardikuva. Mõõteriist saadab laserikiire (8) ja loodimispunkti ülessuunas (10) välja väljumisavadest (9).

► **Ärge suunake laserkiirt inimestele ja loomadele ning ärge vaadake ise laserkiirt ka suure vahemaa tagant.**



Nivelleerimine algab automaatselt ja seda kuvatakse vilkva seda kuvatakse vilkva nivelleerimissümbolina ekraanil, vilkuvate laserkiirtega ja rohelise vilkva olekunäiduga (12) (vaadake „Nivelleerimisautomaatika“, Lehekülg 648).



Eduka nivelleerumise järel ilmub stardikuva, laserkiired põlevad pidevalt, algab pöörlemine ja olekunäit (12) põleb pidevalt roheliselt.

X 0.00%  
Y 0.00%

► **Ärge jätke sisselülitatud mõõteseadet järelevalveta ja lülitage mõõteseadet pärast kasutamist välja.** Laserkiir võib teisi inimesi pimestada.

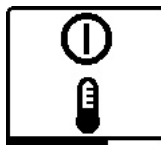

Mõõteriista väljalülitamiseks hoidke Sisse/Välja nuppu (11) seni vajutatult, kuni ekraanile ilmub väljalülitussümbol.

Maksimaalne lubatud töötemperatuur 50 °C korral kuvatakse mõneks sekundiks hoiatav teade ja olekunäit (12) vilgub punaselt.

Seejärel lülitatakse mõõteriist laserdiodi kaitsmiseks välja. Pärast jahtumist on mõõteriist jälle töövalmis ja selle võib uuesti sisse lülitada.

### Ühenduse moodustamine kaugjuhtimispuldiga / laserikiire vastuvõtjaga

Tarneolekus on mõõteriist ning kaasasolev kaugjuhtimispult (40) ja kaasasolev laserikiire vastuvõtja (41) juba Bluetooth®-i abil ühendatud.



Kaugjuhtimispuldi või laserikiire vastuvõtja ühendamiseks hoidke nuppu Bluetooth® (7) seni surutult, kuni ekraanile ilmub

kaugjuhtimispuldiga / laserikiire vastuvõtjaga ühenduse moodustamise sümbol.

Ühenduse loomiseks kaugjuhtimispuldiga vajutage samaaegselt kaugjuhtimispuldi vastupäeva pööramise nupule (29) ja päripäeva pööramise nupule (36) seni, kuni olekunäidud (33) ja (34) hakkavad vilkuma.

Kaugjuhtimispuldiga ühenduse loomise ajal vilguvad kaugjuhtimispuldil olekunäidud vaheldumisi roheliselt.

Ühenduse loomiseks laserikiire vastuvõtjaga hoidke laserikiire vastuvõtjal üheaegselt X-tele ja Y-tele nuppe allavajutatuna seni, kuni ühenduse loomise teade ilmub laserikiire vastuvõtja ekraanile. Järgige sealjuures laserikiire vastuvõtja kasutusjuhendit.



Ühenduse edukat moodustamist kaugjuhtimispuldiga või laserikiire vastuvõtjaga kinnitatakse ekraanil. Ühenduse eduka moodustamise korral kaugjuhtimispuldiga põlevad olekunäidud (33) ja (34) kaugjuhtimispuldil 3 s roheliselt.



Kui ühenduse moodustamine ei õnnestunud, kuvatakse ekraanil veateade.

Kui ühenduse moodustamine kaugjuhtimispuldiga ei õnnestunud, põlevad olekunäidud (33) ja (34) kaugjuhtimispuldil 3 s punaselt. Mõõteriistaga võib olla üheaegselt ühendatud ja mõõteriistaga töötada 2 laserikiire vastuvõtjat.



Kui ühendatakse täiendavaid kaugjuhtimispulte või laserikiirte vastuvõtjaid, kustutatakse alati vanim ühendus.

### Kaugjuhtimine rakenduse Bosch Levelling Remote App abil

Mõoteseade on varustatud *Bluetooth*<sup>®</sup>-mooduliga, mis võimaldab raadiotehnikat kasutades kaugjuhtimist *Bluetooth*<sup>®</sup>-liidesega nutitelefonil abil.

Selle funktsiooni kasutamiseks läheb vaja rakendust (äppi) **Bosch Levelling Remote App**. Selle saate olenevalt lõppseadmest vastavast rakenduste poest (Apple App Store, Google Play Store) alla laadida.

Teavet *Bluetooth*<sup>®</sup> ühenduseks vajalike süsteemi eelduste kohta leiate Boschi veebilehelt [www.bosch-pt.com](http://www.bosch-pt.com).

*Bluetooth*<sup>®</sup> abil kaugjuhtimise kasutamisel võivad halbade vastuvõtutingimuste korral esineda ajalisel viivitused mobiil- ja mõoteseadme vahel.

Funktsioon *Bluetooth*<sup>®</sup> on tavajuhul sisse lülitatud.

Kaugjuhtimispuldi *Bluetooth*<sup>®</sup>-funktsiooni väljalülitamiseks rakenduse kaudu vajutage nuppu *Bluetooth*<sup>®</sup> (7).

Stardikuval kustub ühenduse näit *Bluetooth*<sup>®</sup>-i kaudu (b).



Selleks, et *Bluetooth*<sup>®</sup> rakenduse abil kaugjuhtimiseks sisse lülitada, vajutage lühidalt nuppu *Bluetooth*<sup>®</sup> (7). Ekraanil kuvatakse nutitelefoniga ühenduse moodustamise sümbol.

Kontrollige, et *Bluetooth*<sup>®</sup>-liides oleks

teie mobiilsel lõppseadmel aktiveeritud.



Ühenduse edukat moodustamist kinnitatakse ekraanil. Ekraanikuval on olemasolev ühendus tuvastatav näidu Ühendus *Bluetooth*<sup>®</sup>-i kaudu järgi (b).

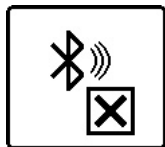

Kui ühenduse moodustamine ei õnnestunud, kuvatakse ekraanil veateade.

Boschi rakenduse käivitamise järel luuakse mobiil- ja mõoteseadme vahel ühendus. Kui leitakse mitu aktiivset mõoteseadet, tuleb valida sobiv mõoteseade. Kui leitakse ainult üks aktiivne mõoteseade, toimub ühenduse loomine automaatselt.

*Bluetooth*<sup>®</sup>-ühendus võib liiga pika vahemaa või takistuste korral mõoteriista ja mobiilsel lõppseadme vahel ning elektromagnetiliste häireallikate korral katkeda. Sel juhul käivitub automaatselt uus ühenduse moodustamine.

### Puhkerežiim

Töö vaheaegadel võite mõoteriista lülitada puhkerežiimi. Sealjuures salvestatakse kõik seaded.



Puhkerežiimi **sisselülitamiseks** vajutage lühidalt Sisse/Välja nuppu (11). Vajutage järgnevas menüüs Sisse/Välja nuppu (11) korduvalt, kuni on valitud puhkerežiim. Kinnitage valikut -ga, vajutades kalde seadmise nuppu (14).

Teise võimalusena saate puhkerežiimi sisse lülitada, vajutades kaugjuhtimispuldil puhkerežiimi nuppu (27).



Sisselülitatud puhkerežiimi korral näidatakse ekraanil puhkerežiimi sümbolit. Olekunäit (12) vilgub aeglaselt roheliselt. Hoiatusfunktsioon jääb aktiveerituks, kõik seaded salvestatakse.

Puhkerežiimi **väljalülitamiseks** vajutage lühidalt Sisse/Välja nuppu (11) mõoteriistal või nuppu Puhkerežiim (27) kaugjuhtimispuldil.



Mõoteriista saate ka puhkerežiimi ajal välja lülitada. Selleks hoidke Sisse/Välja nuppu (11) seni allavajutatuna, kuni ekraanile ilmub väljalülitussümbol. Kõik muud nupud mõoteriistal ja kaugjuhtimispuldil on inaktiveeritud. Puhkerežiimi sisse- ja väljalülitamine on võimalik ka rakenduse **Bosch Levelling Remote App** kaudu.

### Nupustikulukustus



Mõoteriista ja kaugjuhtimispuldi nupustikku saab lukustada rakenduse **Bosch Levelling Remote App** kaudu. Mõoteriista ekraanil kuvatakse nupustikulukustuse sümbol.

Nupustikulukustuse saab tühistada järgmiselt:

- rakenduse **Bosch Levelling Remote App** kaudu,
- mõoteriista välja- ja sisselülitamisega Sisse/Välja nupu (11) abil
- või nuppude /3 (4) ja /C (3) üheaegse vajutamiseega mõoteriistal.

## Töörežiimid

### X- ja Y-telje joondamine

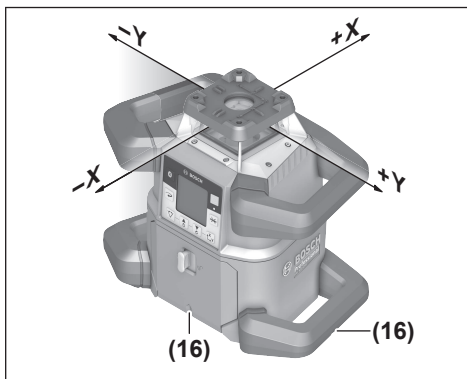

X- ja Y-telje joondamine on märgistatud pöördpea korpusel. Märgistused on täpselt joondamissäilkude(16) kohal korpuse alaselval ja alumisel hoidepidemel. Joondamissäilkude abil saate mõõteriista piki telgi joondada.

### Ülevaade töörežiimidest

Kõik 3 töörežiimi on võimalikud mõõteriista horisontaal- ja vertikaalasendis.

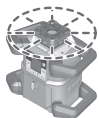

#### Pöördrežiim

Pöördrežiimi soovitatakse eriti laserikiire vastuvõtja kasutamise korral. Saate valida erinevaid pöörlemiskiirusi.

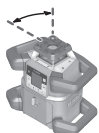

#### Joonrežiim

Selles töörežiimis liigub muutuv laserikiir piiratud avanemisnurgas. Tänu sellele on laserikiire nähtavus võrreldes pöördrežiimiga parem. Valida saab erinevate avanemisnurkade vahel.

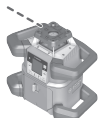

#### Punktrežiim

Selles töörežiimis saavutatakse muutuva laserikiire parim nähtavus. Seda kasutatakse näiteks kõrguste lihtsaks ülekandmiseks või joonduse kontrollimiseks.

Joon- ja punktrežiimi ei sobi töötamiseks laserikiire vastuvõtjaga (41).

### Pöördrežiim

Iga sisselülitamise järel on mõõteriist pöördrežiimis standardse pöörlemiskiirusega (600 min<sup>-1</sup>).

Joonrežiimist pöördrežiimi vahetamiseks vajutage nuppu Pöördrežiim (6) või nuppu Pöördrežiim (26) kaugjuhtimispuldil.

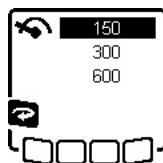

Pöörlemiskiiruse muutmiseks vajutage korduvalt nuppu Pöördrežiim (6) või nuppu Pöördrežiim (26) kaugjuhtimispuldil, kuni ekraanil näidatakse soovitud kiirust.

Stardikuval on seatud kiirus tuvastatav pöörlemiskiiruse näidu (h) järgi.

Laserkiire vastuvõtjaga töötades tuleb valida suurim pöörlemiskiirus. Töötamisel ilma laserikiire vastuvõtjata vähendage laserikiire paremaks nähtavuseks pöörlemiskiirust ja kasutage laserikiire nähtavust parandavaid prille (50).

### Joonrežiim/punktrežiim

Vahetamiseks joonrežiimi või punktrežiimi vajutage nuppu Joonrežiim (5) või nuppu Joonrežiim (28) kaugjuhtimispuldil.

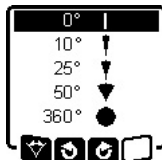

Avanemisnurga muutmiseks vajutage korduvalt nuppu Joonrežiim (5) või nuppu Joonrežiim (28) kaugjuhtimispuldil, kuni ekraanil näidatakse soovitud töörežiimi.

Avanemisnurka vähendatakse iga vajutusega astmekaupa, kuni jõutakse punktrežiimini.

360° juures on mõõteriist taas pöördrežiimis, pöörlemiskiiruseks on viimati seatud kiirus.

**Märkus:** Inertsuse tõttu võib laser vähesel määral üle laserijoone otspunktide välja võnkuda.

### Joone/punkti pööramine pöörlemistasapinnas

Joon- ja punktrežiimis saate laserjoone või laserpunkti asukohta laseri pöörlemistasandis määrata. Pööramine on võimalik 360°.

Vastupäeva pööramiseks vajutage nuppu ↺ (4) mõõteriistal või vastupäeva pööramise nuppu (29) kaugjuhtimispuldil.

Päripäeva pööramiseks vajutage nuppu ↻ (3) mõõteriistal või päripäeva pööramise nuppu (36) kaugjuhtimispuldil.

### Pöörlemistasapinna pööramine vertikaalasendi korral

Mõõteseadme vertikaalasendi korral saate laserpunkti, laserijoont või pöörlemistasandit lihtsaks joondamiseks või paralleelseks joondamiseks vahemikus ± 8,5 % ümber X-telje pöörata.

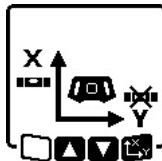

Funktsiooni käivitamiseks vajutage kalde seadmise nuppu (14) mõõteriistal või kalde seadmise nuppu (31) kaugjuhtimispuldil. Kuvatakse Y-telje kalde seadmise menüü, Y-telje sümbol vilgub.

Pöörlemistasandi pööramiseks vajutage nuppu ▲ (4) või ▼ (3) mõõteriistal või ülespoole (30) või allapoole kallutamise nuppu (35) kaugjuhtimispuldil seni, kuni saavutatakse soovitud asend.

### Automaatne allasuunaline loodimispunkti funktsioon vertikaalasendi korral

Mõõteriisti riitumiseks vertikaalasendi korral maapinna kontrollpunkti suhtes, võite muutuva laserkiire (8) keerata allasuunaliseks loodimispunktiks. Loodimispunkti funktsiooni saab käivitada üksnes kaugjuhtimispuldi abil või **Bosch Levelling Remote App** kaudu.

Muutuv laserkiir loodimispunktina ei ole isenivelleeruv. Seetõttu kontrollige, et mõõteriist oleks käivitamisel loodimispunkti funktsioonile nivelleeritud.



Allasuunas loodimispunkti funktsiooni käivitamiseks vajutate kaugjuhtimispuldil allasuunas loodimispunkti funktsiooni nuppu (25). Muutuva laserkiire vertikaalse joendamise ajal näidatakse ekraanil loodimispunkti funktsiooni sümbolit. Eduka joendamise järel on stardikuva allosas näha allasuunas loodimispunkti funktsiooni näit (e).

### Nivelleerimisautomaatika

#### Ülevaade

Sisselülitamise järel kontrollib mõõteseade horisontaalset või vertikaalset asendit ja ühtlustab automaatselt ebatasasused isenivelleerimisvahemikus  $\pm 8,5\%$  ( $\pm 5^\circ$ ).

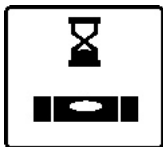

Nivelleerimise ajal vilgub ekraanil nivelleerimissümbol. Samaaegselt vilguvad olekunäit (12) mõõteriistal ning vastava telje olekunäit ((34) või (33)) kaugjuhtimispuldil roheliselt.

Nivelleerimise lõpetamiseni on pöördumine peatatud ja laserikiired vilguvad. Nivelleerimise eduka lõpetamise järel näidatakse stardikuva. Laserikiired põlevad pidevalt ja algab pöörlemine. Mõõteriista olekunäit (12) ja nivelleeritud telje olekunäit ((34) või (33)) kaugjuhtimispuldil põlevad pidevalt roheliselt.



Kui mõõteriista kalle on suurem kui  $8,5\%$  või see paikneb muus kui vertikaal- või horisontaalasendis, ei ole nivelleerimine enam võimalik.

Ekraanile kuvatakse veateade ja olekunäit (12) vilgub punaselt.

Seadke mõõteseade uude asendisse ja oodake ära automaatne nivelleerumine.



Kui ületatakse maksimaalne nivelleerimisaaeg, katkestatakse nivelleerimine veateatega.

Positsioneerige mõõteriist uuesti ja vajutage nivelleerimise uuesti käivitamiseks lühidalt Sisse/Välja nuppu (11).

#### Asendimuutused

Kui mõõteseade on nivelleerunud, kontrollib see pidevalt horisontaalset või vertikaalset asendit. Asendimuutuste korral toimub automaatne järelnivelleerimine.

**Minimaalsed asendimuutused** korrigeeritakse ilma tööd katkestamata. Nii kompenseeritakse automaatselt aluspinna vibratsioonid ja ilmastikumõjud.

**Suuremate asendimuutuste** korral peatatakse mõõtmisvigade vältimiseks nivelleerimistoimingu ajal laserikiire pöörlemine ja laserikiired vilguvad. Ekraanile kuvatakse nivelleerimissümbol. Vajaduse korral rakendub hoiatusfunktsioon.

Mõõteriist tuvastab horisontaal- või vertikaalasendi iseseisvalt. **Vahetumiseks horisontaal- ja vertikaalasendi vahel** lülitage mõõteriist välja, positsioneerige see uuesti ja lülitage uuesti sisse.



Kui asendit vahetatakse ilma välja/sisse lülitamata, kuvatakse veateade ja olekunäit (12) vilgub kiiresti punaselt. Nivelleerimise uuesti käivitamiseks vajutage lühidalt Sisse/Välja nuppu (11).

#### Hoiatusfunktsioon

Mõõteriist on varustatud hoiatusfunktsiooniga. See takistab asendimuutuste või mõõteriista raputuste või aluspinna vibratsioonide korral muudetud asendis nivelleerumist ja seega mõõteriista nihkumisest põhjustatud vigade tekkimise.

GRL 650 CHVG: Hoiatusfunktsioonil on 2 tundlikkusaset. Kõrge tundlikkus seadistatakse pärast mõõteriista sisselülitamist.

#### Hoiatuse aktiveerimine:



Hoiatusfunktsioon on tavaliselt sisse lülitatud. See aktiveeritakse u 30 s järel pärast mõõteriista sisselülitamist.

X 0.00%  
Y 0.00%

Aktiveerimise ajal vilgub ekraanil hoiatusfunktsiooni näit (c). Aktiveerimise järel põleb näit pidevalt.

#### Vallandunud hoiatus:

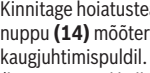

Kui mõõteriista asendit muudetakse või registreeritakse tugev raputus, vallandub hoiatus: laseri pöörlemine peatatakse ja kuvatakse veateade. Olekunäit (12) vilgub kiiresti punaselt ja kõlab kiires taktis helisignaal.

Kinnitage hoiatusteade -ga, vajutades kalde seadmise nuppu (14) mõõteriistal või kalde seadmise nuppu (31) kaugjuhtimispuldil. Nivelleerimisautomaatikaga töötamisel (kaasa arvatud kallutusrežiim) käivitatakse nivelleerimine automaatselt uuesti.

Kontrollige nüüd laserikiire asendit mõnes kontrollpunktis ja korrigeerige vajaduse korral mõõteriista kõrgust ja joendamist.

#### Hoiatusfunktsiooni muutmine/väljalülitamine:

Stardikuval näidatakse hetkel kehtivat seadet hoiatusteade näiduga (c):



Hoiatusfunktsioon on kõrge tundlikkusega sisse lülitatud.



GRL 650 CHVG: Hoiatusfunktsioon on vähendatud tundlikkusega sisse lülitatud.



Hoiatusfunktsioon on välja lülitatud.



Hoiatusfunktsiooni seade muutmiseks vajutage lühidalt Sisse-/Välja nuppu (11). Vajutage järgnevas menüüs Sisse-/Välja nuppu (11) korduvalt, kuni olete valinud soovitud seade.



Kinnitage valikut -ga, vajutades kalde seadmise nuppu (14).

Kui hoiatusfunktsioon sisse lülitati, aktiveeritakse see u 30 s pärast.

### Kalderežiim horisontaalasendi korral

Mööteriista horisontaalasendi korral saab X-telge ja Y-telge kallutada teineteisest sõltumatult piirkonnas  $\pm 8,5\%$ .



X-telje kallutamiseks vajutage üks kord kalde seadmise nuppu (14) mööteriistal või kalde seadmise nuppu (31) kaugjuhtimispuldil. Kuvatakse X-telje kalde seadmise menüü.

Seadke nuppudega (4) või (3) mööteriistal või ülespoole (30) või allapoole kallutamise nuppudega (35) kaugjuhtimispuldil soovitud kalle. Mõlema kaldenupu üheaegne vajutamine mööteriistal või kaugjuhtimispuldil lähtestab kalde väärtusele 0,00%.

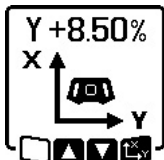

Y-telje kallutamiseks vajutage uuesti kalde seadmise nuppu (14) mööteriistal või kalde seadmise nuppu (31) kaugjuhtimispuldil. Kuvatakse Y-telje kalde seadmise menüü.

Seadke soovitud kalle nii, nagu X-telje korral on kirjeldatud.



Mööteriist saavutab valitud kalde mõni sekund pärast viimast nupuvajutust. Kalde seadmise lõpuni vilguvad nii laserikiir kui kalde seadmise sümbol ekraanil.

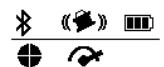

Kalde seadmise lõpetamise järel näidatakse stardikuval mõlema telje kalde seadud väärtusi. Olekunäit (12) mööteriistal põleb pidevalt punaselt. Kaugjuhtimispuldil põleb kallutatud telje olekunäit ((34) ja/või (33)) pidevalt punaselt.

X +4.70%  
Y -3.25%

### Kaldemälu kalderežiimi horisontaalasendi korral (GRL 650 CHVG)

Mööteriist salvestab mõlema telje 4 viimati kasutatud kaldeväärtust. Alternatiivina kallete uuesti seadmisele võite üle võtta need salvestatud kaldekombinatsioonid.

Käivitage X-telje (vaadake „Kalderežiim horisontaalasendi korral“, Lehekülg 649) kalderežiim.

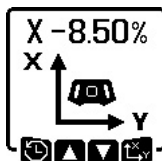

Kaldemälu otsinguks vajutage joonrežiimi nuppu (5) mööteriistal või joonrežiimi nupp (28) kaugjuhtimispuldil.

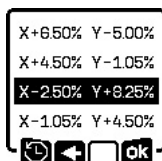

4 salvestatud kombinatsioonist ühe valimiseks vajutage korduvalt joonrežiimi nuppu (5) mööteriistal või joonrežiimi nuppu (28) kaugjuhtimispuldil seni, kuni ekraanil näidatakse soovitud kombinatsiooni.

Valiku kinnitamiseks vajutage kalde seadmise nuppu (14) mööteriistal () või kalde seadmise nuppu (31) kaugjuhtimispuldil. Mööteriist saavutab valitud kaldekombinatsiooni mõni sekund pärast nupuvajutust (vaadake „Kalderežiim horisontaalasendi korral“, Lehekülg 649).

Muude kui salvestatud väärtuste seadmiseks vajutage nuppu (4) mööteriistal () või ülespoole kallutamise nuppu (30) kaugjuhtimispuldil. Näit pöörub tagasi kalderežiimi seademenüüsse (vaadake „Kalderežiim horisontaalasendi korral“, Lehekülg 649).

### SlopeProtect

Mööteriista temperatuurimuutused võivad mõjutada telgedele seatud kallet.

Möötmisebatäpsuste vältimiseks justeeritakse telgedele seatud temperatuurierinevuse ületamisel uuesti: mööteriist nivelleerub, seejärel pöörub see tagasi viimati seatud väärtustega kalderežiimi.

Kalle lähtestatakse temperatuurimuutuste korral  $\geq 5^\circ\text{C}$ . GRL 650 CHVG: **Bosch Levelling Remote App** abil saab temperatuurierinevust  $2^\circ\text{C}$  alandada või funktsiooni **SlopeProtect** välja lülitada. Mööteriista väljalülitamisel seadet ei salvestata.

### Käsitsirežiim

Mööteriista nivelleerimisautomaatika saab välja lülitada (käsitsirežiim):

- horisontaalasendi korral mõlemal teljel teineteisest sõltumatult,
- vertikaalasendi korral X-teljel (Y-telg ei ole vertikaalasendi korral nivelleeritav).

Käsitsirežiimis saab mööteriista üles seada suvalises kaldasendis. Lisaks saab kallutada telgi teineteisest sõltumatult mööteriistal piirkonnas  $\pm 8,5\%$ . Telje kallutusväärtust käsitsirežiimis ekraanil ei näidata.

Olekunäit (12) mõõteriistal põleb pidevalt punaselt, kui

- horisontaalasendi korral on vähemalt üks telg seatud käsitsirežiimi,

- vertikaalasendi korral on X-telg seatud käsitsirežiimi.

Kaugjuhtimispuldil põleb Y-telje olekunäit (34) või X-telje olekunäit (33) pidevalt punaselt, kui vastav telg on seatud käsitsirežiimi.

Käsitsirežiimi ei saa käivitada kaugjuhtimispuldilt.

#### Käsitsirežiim horisontaalasendi korral

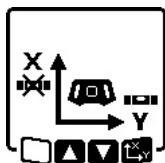

Nivelleerimisautomaatika väljalülitamiseks vajutage korduvalt käsitsirežiimi nuppu (13), kuni saavutatakse soovitud seadekombinatsioon mõlemale teljele. Kujutatud näidisekraanil on nivelleerimisautomaatika X-telje jaoks välja lülitatud, Y-telge nivelleeritakse

jätkuvalt.

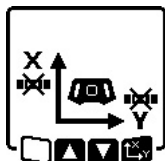

**Väljalülitatud nivelleerimisautomaatikaga telje kallutamiseks vajutage kalde seadmise nuppu (14), käsitsirežiimi menüü kuvamise ajal.**

Kui nivelleerimisautomaatika on ainult ühe telje jaoks välja lülitatud, saate muuta ainult selle telje kallat. Mõlema telje käsitsirežiimi korral saate kalde seadmise nuppu (14) uuesti vajutades vahetada telgede vahel. Ekraanil vilgub selle telje sümbol, mille kallat saab muuta.

Kallutage valitud telge nuppudega ▲ (4) või ▼ (3) kuni soovitud asendini.

#### Käsitsirežiim vertikaalasendi korral

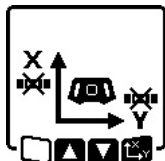

X-telje nivelleerimisautomaatika väljalülitamiseks vajutage üks kord käsitsirežiimi nuppu (13). (Y-telge ei saa verikaalasendi korral nivelleerida.)

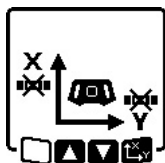

X-telje ilma nivelleerimisautomaatikaga kallutamiseks vajutage kalde seadmise nuppu (14), käsitsirežiimi menüü kuvamise ajal. Ekraanil vilgub X-telje sümbol.

Kallutage X-telge nuppudega ▲ (4) või ▼ (3) kuni soovitud asendini.

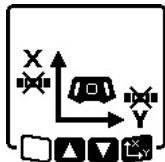

Y-telje ümber pöörlemiseks vajutage uuesti kalde seadmise nuppu (14) erneut, käsitsirežiimi menüü kuvamise ajal. Ekraanil vilgub Y-telje sümbol.

Pöörake Y-telge nuppudega ▲ (4) või ▼ (3) kuni soovitud asendini.

## Funktsioonid

### Režiim CenterFind

Režiimis **CenterFind** püüab mõõteriist automaatselt pöördpead üles ja alla liigutades joondada laserikiirt laserikiire vastuvõtja keskjoonele. Laserikiirt saab joondada mõõteriista X- või Y-teljele.

Režiim **CenterFind** käivitatakse laserikiire vastuvõtjast. Lugege ja järgige selleks laserikiire vastuvõtja kasutusjuhendit.

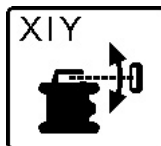

Otsingu ajal ilmub mõõteriista ekraanile ühe või mõlema telje kohta sümbol **CenterFind** ja olekunäit (12) vilgub punaselt.

Kui laserikiire joondamine laserikiire vastuvõtja keskjoonele õnnestus, lõpetatakse režiim **CenterFind** automaatselt ja stardikuval näidatakse leitud kallat.



Kui laserikiirt ei õnnestunud laserikiire vastuvõtja keskjoonele joondada, peatatakse laserikiire pöörlemine ja ekraanile ilmub veateade. Veateate sulgemiseks vajutage suvalist nuppu. Vastav telg nivelleeritakse uuesti 0% peale.

Kontrollige, kas mõõteriist ja laserikiire vastuvõtja on korrektselt üles pandud ja käivitage režiim uuesti. Laserikiire vastuvõtja peab paiknema mõõteriista pöördevahemikus  $\pm 8,5\%$ .

Märkus: Režiimi **CenterFind** kasutamisel võib mõlema telje seade muutuda, isegi kui üks telgedest ei ole laserikiire vastuvõtjale joondatud.

### Režiim CenterLock (GRL 650 CHVG)

Režiimis **CenterLock** püüab mõõteriist automaatselt pöördpead üles ja alla liigutades joondada laserikiirt laserikiire vastuvõtja keskjoonele. Erinevalt režiimile **CenterFind** kontrollitakse laserikiire vastuvõtja asendit katkematult ja kohandatakse automaatselt vastavalt mõõteriista kaldele. Kaldeväärtusi ekraanil ei kuvata.

► **Töötamisel režiimis CenterLock jälgige hoolikalt, et mõõteriist ja laservastuvõtja kogemata paigas ei liiguks.** Iga asukohamuudatuse korral võivad kalde automaatse kohandamise tõttu tagajärjeks olla valed mõõtetulemused.

Laserikiirt saab joondada mõõteriista X- või Y-teljele.

Režiim **CenterLock** käivitatakse ja lõpetatakse laserikiire vastuvõtjast. Lugege ja järgige selleks laserikiire vastuvõtja kasutusjuhendit.



Otsingu ajal ilmub mõõteriista ekraanile ühe või mõlema telje kohta sümbol **CenterLock** ja olekunäit (12) vilgub punaselt.



Kui laserikiirt ei õnnestunud laserikiire vastuvõtja keskkjoonele joondada, kuvatakse startikuvale ühe või mõlema telje kohta sümbol **CenterLock**. Kaldeväärtusi ei kuvata.

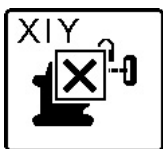

Kui laserikiirt ei õnnestunud laserikiire vastuvõtja keskkjoonele joondada, peatatakse laserikiire pöörlemine ja ekraanile ilmub veateade. Veateate sulgemiseks vajutage suvalist nappu. Vastav telg nivelleeritakse uuesti 0% peale.

Kontrollige, kas mõõteriist ja laserikiire vastuvõtja on korrektselt üles pandud ja käivitage režiim uuesti. Laserikiire vastuvõtja peab paiknema mõõteriista pöördevahemikus  $\pm 8,5\%$ .

Märkus: Režiimi **CenterLock** kasutamisel võib mõlema telje seade muutuda, isegi kui üks telgedest ei ole laserikiire vastuvõtjale joondatud.

### Osaline projektsioon (vt jn C)

Pöördežiimis saate muutuva laserikiire (8) pöörlemistasandi ühe või mitme veerandringi jaoks välja lülitada. See võimaldab laserkiirguse ohtu teatavates piirkondades piirata. Lisaks saab vältida muude seadmete segamist laserikiiriga või laserikiire vastuvõtja segamist soovimatute peegeldustega.

Üksikute veerandringide väljalülitamist saab juhtida ainult rakenduse **Bosch Levelling Remote App** kaudu.

Veerandringid, milles laserikiir on nähtav, on tuvastatavad startikuvale laseri töörežiimi näidus (a).

### Mõõteseadme täpsusekontrolli

Järgnevaid töid tohivad teha vaid hästi koolitatud ja kvalifitseeritud isikud. Mõõteriista täpsuse kontrollimisel ja kalibrimisel esinevad seaduspärasused peavad olema teada.

#### Täpsust mõjutavad tegurid

Suurimat mõju avaldab ümbriseva keskkonna temperatuur. Eriti just maapinnalt ülespoole suunatud temperatuurierinevused võivad laserikiire kõrvale kallutada. Maapinnast kerkiva soojuste termiliste mõjude vähendamiseks on soovitatav mõõteriista kasutada statiivil. Lisaks paigaldage mõõteseadme võimalikult tööpinna keskele. Väliste mõjude kõrval võivad hälbeid tekitada ka seadme põhised mõjud (nt kukkumised või tugevad löögid). Seepärast kontrollige nivelleerimistäpsust iga kord enne töö algust.

Kui mõõteriist peaks mõne järgnevalt kirjeldatud mõõtmistoiminguga korral ületama maksimaalset hälvet, viige läbi toiming (vaadake „Mõõteriista kalibrimine“, Lehekülj 652) või laske mõõteriista mõnel **Bosch**-klienditeenindusel kontrollida.

### Nivelleerimistäpsuse kontrollimine horisontaalasendi korral

Usaldusväärse ja täpse tulemuse saamiseks on soovitatav nivelleerimistäpsuse kontrollimine läbi viia **30 m** vabal mõõtelõigul tugeval aluspinnal seinaga ees. Tehke mõlema teljega komplektne mõõtmistoiming.

- Paigaldage mõõteriist horisontaalasendis **30 m** kaugusele seinaga ette statiivile või asetage tugevale, tasasele aluspinnale. Lülitage mõõteriist sisse.

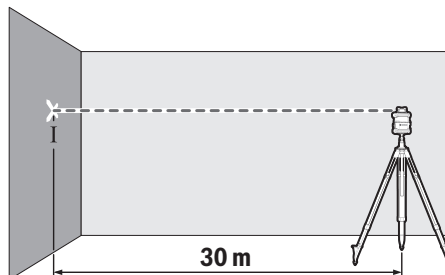

- Märkige nivelleerimise lõpetamise järel seinale laserikiire keskpunkt (punkt I).

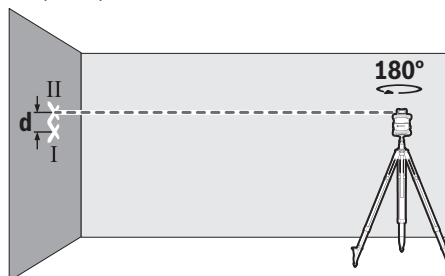

- Pöörake mõõteseadet ilma kõrgust muutmata **180°**. Laske sel nivelleeruda ja märkige seinale laserikiire keskpunkt (punkt II). Jälgige, et punkt II oleks vertikaalselt punkt I kohal või all.

Korrake mõõtmist teise teljega. Pöörake selleks mõõteriista enne mõõtmistoiminguga alustamist **90°**.

**30 m** mõõtelõigul on maksimaalne lubatud hälve  $\pm 1,5$  mm. Punktide I ja II vahekaugus **d** tohib igal mõõtmistoimingul olla maksimaalselt **3 m**.

### Nivelleerimistäpsuse kontrollimine vertikaalasendi korral

Kontrollimiseks vajate **10 m** kõrguse seinaga ees tugeval aluspinnal vaba mõõtelõiku. Kinnitage seinale nõorlood.

- Paigaldage vertikaalasendis mõõteriist tugevale, tasasele aluspinnale. Lülitage mõõteriist sisse ja laske nivelleeruda.



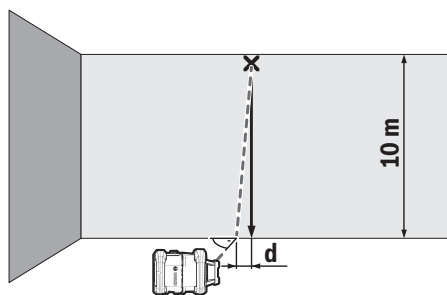

- Joondage mõõteriist nii, et laserkiir tabab nõorloodi selle ülemises otsas täpselt keskel. Vahekaugus  $d$  laserikiire ja nõõri alumise otsa vahel näitab mõõteriista hälvet vertikaalst.

10 m kõrguse mõõtelõigu korral on maksimaalne lubatud hälve  $\pm 1$  mm. Vahekaugus  $d$  tohib järelikult olla kõige enam 1 mm.

### Mõõteriista kaliibrimine

Järgnevaid töid tohivad teha vaid hästi koolitatud ja kvalifitseeritud isikud. Mõõteriista täpsuse kontrollimisel ja kaliibrimisel esinevad seaduspärasused peavad olema teada.

- ▶ **Kalibreerige mõõteseadet väga täpselt või laske mõõteseadet kontrollida Bosch klienditeeninduses.** Ebatäpne kalibreerimine toob kaasa valed mõõtetulemused.
- ▶ **Alustage kalibreerimist vaid siis, kui mõõteseadme kalibreerimine on nõutav.** Kui mõõteseadme on kalibreerimisrežiimil, peate kalibreerimistoimingu äärmise täpsusega lõpuni viima, et hiljem ei kuvataks valesid mõõtetulemusi.

**Kontrollige iga kaliibrimise järel nivelleerimistäpsust** (vaadake „Mõõteseadme täpsusekontrolli“, Lehekülj 651). Kui hälve on maksimaalsest lubatud väärtusest suurem, laske mõõteriista mõnel **Bosch**-klienditeenindusel kontrollida.

### X- ja Y-telje kaliibrimine

GRL 600 CHV kaliibrimine on võimalik üksnes laserikiire vastuvõtja LR 60 abil, GRL 650 CHVG kaliibrimine üksnes LR 65 G abil. Laservastuvõtja peab olema mõõteriistaga ühendatud *Bluetooth*<sup>®</sup>-i kaudu (vaadake „Ühenduse moodustamine kaugjuhtimispuldiga / laserikiire vastuvõtjaga“, Lehekülj 645).

Mõõteriista ja laserikiire vastuvõtja asendit ei tohi kaliibrimise ajal muuta (välja arvatud kirjeldatud joondamised või pööramised). Paigaldage seepärast mõõteriist tugevale, tasasele aluspinnale ja kinnitage laserikiire vastuvõtja kindlalt.

Kaliibrimine tuleks võimaluse korral viia läbi rakenduse **Bosch Levelling Remote App** kaudu. Rakenduse kaudu juhtimisel jäävad ära veavõimalused, mis võivad muul juhul mõõteriista asendit nuppude ettevaatamatu vajutamise tõttu muuta.

Kaliibrimisel ilma rakendust kasutamata tuleb mõõteriistal

vajutada vastavaid nuppe, kaugjuhtimispuult ei ole kaliibrimise ajal kasutatav.

Vajate 30 m tugeval aluspinnal vaba mõõtelõiku. Kui ühtegi sellist mõõtelõiku ei saa kasutada, võib kaliibrimise läbi viia ka väiksema nivelleerimistäpsusega 15 m pikkusel mõõtelõigul.

### Mõõteriista ja laserikiire vastuvõtja paigaldamine kaliibrimiseks:

Paigaldage horisontaalasendis mõõteriist 30 m või 15 m kaugusele laserikiire vastuvõtjast statiivile (43) või asetage tugevale, tasasele aluspinnale.

Kinnitage laserikiire vastuvõtja kindlalt sobivale kõrgusele:

- seinale või muule pinnale magnetiga või laserikiire vastuvõtja riputuskonksuga
- või stabiilselt kinnitatud abivahendi külge laserikiire vastuvõtja hoidikuga.

Järgige seajuuress laserikiire vastuvõtja kasutusjuhendit.

### Mõõteriista joondamine kaliibrimiseks:

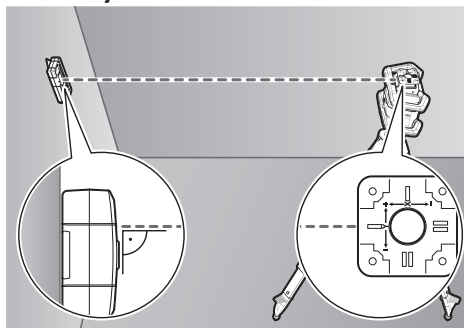

Joondage mõõteriist nii, et vermitud X-telje näit mõõteriistal oleks "+"-küljega suunatud laserikiire vastuvõtjale. X-telg peab olema seajuuress laserikiire vastuvõtja suhtes vertikaalne.

### Kaliibrimise käivitamine:

- Kaliibrimine rakenduse **Bosch Levelling Remote App** abil: lülitage mõõteriist sisse. Käivitage rakenduses kaliibrimine. Järgige rakenduse antavaid suuniseid.
- Kaliibrimine rakendust kasutamata: lülitage mõõteriist ja laserikiire vastuvõtja sisse. Kontrollige, et mõlemad oleks *Bluetooth*<sup>®</sup>-i kaudu ühendatud. Käivitage kaliibrimine, vajutades üheaegselt laserikiire vastuvõtja Sisse/Välja nuppu ning režiimi **CenterFind** nuppu laserikiire vastuvõtjal. Laserikiire vastuvõtja ekraanil kuvatakse **CAL**.

Kaliibrimise katkestamisel vajaduse korral, vajutage laserikiire vastuvõtjal pikalt režiimi **CenterFind** nuppu.



**Kaliibrimine ilma rakendust kasutamata:**

Valige kaliibrimise käivitamise järel mõõteriista ekraanile ilmuvast menüüst olemasolev kaugus mõõteriista ja laserikiire vastuvõtja vahel. Vajutage selleks nuppu ▲ (4) või ▼ (3). Kinnitage valikut -ga, vajutades kalde seadmise nuppu (14).



Järgnevas menüüs valitud mõõtelõigu ja juurdekuuluva nivelleerimistäpsuse kinnitamiseks () vajutage kalde seadmise nuppu (14). Mõõtelõigu valimisele tagasipöördumiseks () vajutage joonrežiimi nuppu (5).

Joondage laserikiire vastuvõtja kõrguse suunas nii, et muutuv laserikiir (8) kuvatakse laserikiire vastuvõtjal keskmestalt (vt laserikiire vastuvõtja kasutusjuhendit). Kinnitage laserikiire vastuvõtja kindlalt sellele kõrgusele.

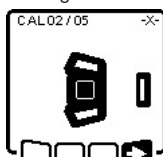

Kontrollige, et mõõteriista ja laserikiire vastuvõtja oleks omavahel joondatud ekraanil kujutatud viisil (X-telje "+"-pool on suunatud laserikiire vastuvõtjale). Käivitage X-telje kaliibrimine -ga, vajutades kalde seadmise nuppu (14).

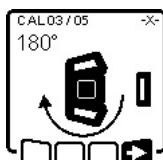

Kui ekraanil kuvatakse see samm, pöörake mõõteriista 180°, nii et X-telje "-"-külg oleks suunatud laserikiire vastuvõtjale. Jälgige igal pööramisel, et mõõteriista kõrgus ja kalle ei muutuks. Kinnitage pööramist -ga, vajutades kalde seadmise nuppu (14). Jätkatakse X-telje

kaliibrimist.



Kui X-telje kaliibrimine on edukalt lõpetatud, kuvatakse mõõteriista ekraanil see sümbol.

Jätkake kaliibrimist -ga, vajutades kalde seadmise nuppu (14).

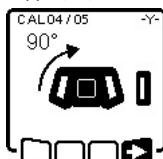

Y-telje kaliibrimiseks pöörake mõõteriista noole suunas 90°, nii et Y-telje "+"-külg oleks suunatud laserikiire vastuvõtjale. Kinnitage pööramist -ga, vajutades kalde seadmise nuppu (14).

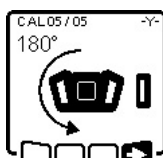

Kui ekraanil kuvatakse see samm, pöörake mõõteriista 180°, nii et Y-telje "-"-külg oleks suunatud laserikiire vastuvõtjale. Kinnitage pööramist -ga, vajutades kalde seadmise nuppu (14). Jätkatakse Y-telje kaliibrimist.



Kui Y-telje kaliibrimine on edukalt lõpetatud, kuvatakse mõõteriista ekraanil see sümbol.

Lõpetage Y-telje kaliibrimine -ga, vajutades kalde seadmise nuppu (14).



See sümbol kinnitab X- ja Y-telje edukat kaliibrimist alguses valitud nivelleerimistäpsusega. Lõpetage kaliibrimine -ga, vajutades kalde seadmise nuppu (14).

Kui kaliibrimine on edukalt lõpule viidud, lülitub mõõtesead automaatselt välja.



Kui X- või Y-telje kaliibrimine ei õnnestunud, kuvatakse mõõteriista ekraanile vastav veateade. Laserikiire vastuvõtja ekraanil näidatakse veateadet ERR.

Katkestage kaliibrimine -ga, vajutades joonrežiimi nuppu (5).



Kontrollige, et mõõteriista ja laserikiire vastuvõtja oleks korrektselt joondatud (vt eespool toodud kirjeldust). Käivitage kaliibrimine uuesti.

Kui kaliibrimine jälle ei õnnestu, laske mõõteriista mõnes **Bosch**-klienditeeninduses kontrollida.

**Z-telje kaliibrimine**

Kaliibrimiseks vajate 10 m kõrguse seina ees tugeval aluspinnal vaba mõõtelõiku. Kinnitage seinale nõorlood.

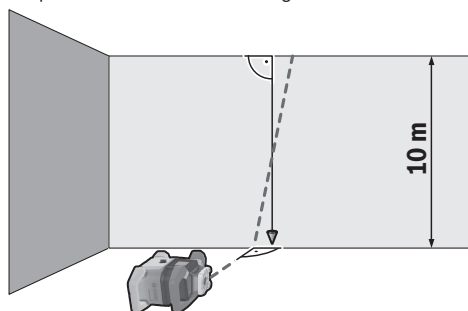

Paigaldage mõõteriist tugevale, tasasele aluspinnale. Lülitage mõõteriist sisse ja laske nivelleeruda. Joondage mõõteriist nii, et laserikiir tabab seina vertikaalselt ja lõikab nõorloodi. Lülitage mõõteriist välja.

Kaliibrimisrežiimi käivitamiseks hoidke kalde seadmise nuppu (14) surutult ja vajutage siis täiendavalt lühidalt Sisse/Välja nuppu (11). Mõõteriist lülitub sisse. Laske mõõteriistal nivelleeruda.

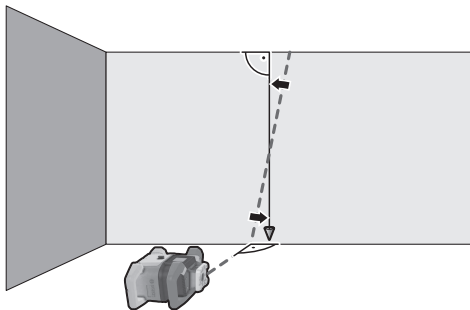

Joondage laserikiir nii, et see oleks võimalikult paralleelne nõorloodiga.



Kallutage laserikiirt suunas ◀, vajutades nuppu ▲ (4). Kallutage laserikiirt suunas ▶, vajutades nuppu ▼ (3).

Kui laserikiirt ei saa joondada paralleelselt nõorloodiga, joondage mõõteriist seina suhtes täpsemalt ja käivitage kaliibrimistoiming uuesti.

Kui laserikiir on paralleelselt joondatud, salvestage kaliibrimine -ga, vajutades kalde seadmise nuppu (14).



See sümbol kinnitab Z-telje edukat kaliibrimist. Samaaegselt vilgub olekunäit (12) 3× roheliselt. Lõpetage kaliibrimine -ga, vajutades kalde seadmise nuppu (14).

Kui kaliibrimine on edukalt lõpule viidud, lülitub mõõteseade automaatselt välja.



Kui Z-telje kaliibrimine ei õnnestunud, kuvatakse see veateade. Katkestage kaliibrimine -ga, vajutades joonrežiimi nuppu (5).

Kontrollige, et võrdlusvertikaal oleks pöördepa kallutuspiirkonnas, ja käivitage kaliibrimine uuesti. Jälgige, et mõõteriista kaliibrimise ajal ei liigutata.

Kui kaliibrimine jälle ei õnnestu, laske mõõteriista mõnes Bosch-klienditeeninduses kontrollida.

### Töösuunised

- ▶ **Kasutage märgistamiseks alati ainult laserpunkti või laserjoone keskpunkti.** Laserpunkti suurus või laserjoone laius muutuvad kauguse suurenedes.

- ▶ **Mõõteseade on varustatud raadioliidesega. Järgida tuleb kohalikke tööpiiranguid, nt lennukites või haiglates.**

### Töötamine laseri märklauga

Laseri märklaud (51) parandab laserkiire nähtavust ebasoodsates tingimustes ja suuremate kauguste korral.

Laseri märklauda (51) peegeldav pind parandab laserijoon nähtavust, läbi läbipaistva pinna on laserijoon tuvastatav ka laseri märklauda tagaküljel.

### Töötamine statiiviga (lisavarustus)

Statiiv on stabiilseks, reguleeritava kõrgusega mõõtmisaluseks. Horisontaalrežiimiks asetage mõõteriist 5/8" statiivi kinnituskohaga (18) statiivi (43) keermele. Kinnitage mõõteriist statiivi kinnituskruvi abil. Vertikaalrežiimiks kasutage 5/8" statiivi kinnituskohta (20). Väljatõmmataval osal oleva mõõteskaalaga statiivi korral saate kõrgusesuunalist nihet otse seada.

Enne mõõteseade sisselülitamist joondage statiiv esialgselt.

### Laseri prillid (lisavarustus)

Laseri prillid filtreerivad keskkonnavalgust. Laseri valgus tundub seetõttu silmale heledam.

- ▶ **Ärge kasutage laserikiire nähtavust parandavaid prille (lisavarustus) kaitseprillidena.** Prillid teevad laserikiire paremini nähtavaks, kuid ei kaitse laserikiirguse eest.
- ▶ **Ärge kasutage laserikiire nähtavust parandavaid prille (lisavarustus) päikesepillidena ega autot juhtides.** Laserikiire nähtavust parandavad prillid ei paku täielikku kaitset UV-kiirguse eest ja vähendavad värvide eristamise võimet.

### Seinahoidiku ja joondamissõlme töö (vt jn D)

Mõõteriista saate joondamissõlme seinahoidiku (44) abil seinale kinnitada. Seinahoidikut soovitatatakse kasutada nt tööde korral, mis toimuvad statiivide väljatõmbekõrgusest kõrgemal või ebastabiilsel aluspinnal või ilma statiivita tehtavate tööde korral.

Keerake seinahoidik (44) kruvidega läbi kinnitusavade (45) seinale külge kinni. Paigaldage seinahoidik seinale võimalikult vertikaalselt ja kontrollige kinnituse stabiilsust.

Keerake seinahoidiku 5/8" kruvi (48) vastavalt rakendusele mõõteriista horisontaalsesse statiivi kinnituskohta (18) või vertikaalsesse statiivi kinnituskohta (20).

Joondamissõlme abil saate mõõteriista u 13 cm ulatuses kõrguse suunas nihutada. Vajutage surunuppu (46) ja lükake joondamissõlm ligikaudselt soovitud kõrgusele.

Täppiseadmise kruviga (47) saate laserikiirt suunata täpselt võrdluskõrgusele.

### Töötamine mõõtelatiga (lisavarustus) (vt jn E)

Tasapinnalisuse kontrollimiseks või kallete märkimiseks soovitatatakse kasutada laserikiire vastuvõtjaga mõõtelatti (42).

Mõõtelati (42) ülaosale on kantud suhteline mõõteskaala. Selle nullkõrguse saate alt väljatõmmatavalt osalt eelvalida. Seeläbi on hõlbed nimikõrgusest kohe loetavad.

## Kasutusnäited

### Kõrguste ülekandmine/kontrollimine (vt jn F)

Asetage horisontaalasendis mõõteriist tugevale alusele või kinnitage statiivile (43) (lisavarustus).

Töötamine statiiviga: joondage laserkiir soovitud kõrgusele. Kandke kõrgus sihtkohta üle või kontrollige seda.

Töötamine ilma statiivita: määrake kõrguste erinevus laserikiire ja võrdluspunkti vahel laserikiire märklaua (51) abil. Kandke mõõdetud kõrguste vahe sihtkohta üle või kontrollige seda.

### Ülessuunalise loodimispunkti paralleelne joondamine / täisnurga all märkimine (vt jn G)

Täisnurkade märkimiseks või vaheseinte joondamiseks peate ülessuunalise loodimispunkti (10) joondama paralleelselt, st võrdsel kaugusel võrdlusjoonest (nt seinast). Paigaldage selleks mõõteriist vertikaalasendisse ja asetage see nii, et ülessuunaline loodimispunkt oleks ligikaudselt paralleelne võrdlusjoonega.

Mõõtkte täpseks kohaleseadmiseks kaugus ülessuunalise loodimispunkti ja võrdlusjoone vahel otse mõõteriistal laserikiire märklaua (51) abil. Mõõtkte kaugus ülessuunalise loodimispunkti ja võrdlusjoone vahel uuesti võimalikult kaugel mõõteriistast. Joondage ülessuunaline loodimispunkt nii, et see oleks võrdlusjoonest samal kaugusel kui otse mõõteriistal mõõtmisel.

Täisnurka ülessuunalise loodimispunktiga (10) näidatakse muutuva laserikiirega (8).

### Vertikaali/vertikaaltasapinna näitamine (vt jn G)

Vertikaali või vertikaaltasapinna näitamiseks seadke mõõteriist vertikaalasendisse. Kui vertikaaltasapind peab olema risti võrdlusjoonega (nt seinaga), joondage ülessuunaline loodimispunkt (10) selle võrdlusjoonega. Vertikaali näidatakse muutuva laserikiirega (8).

### Vertikaali/vertikaaltasapinna joondamine (vt jn H)

Vertikaalse laserjoone või pöörlemistasapinna joondamiseks seinal oleva võrdluspunktiga asetage mõõteseadet vertikaalasendisse ja suunake laserjoon või pöörlemistasapind ligikaudselt võrdluspunktile. Täpseks joondamiseks võrdluspunktiga keerake pöörlemistasapinda ümber X-telje (vaadake „Pöörlemistasapinna pööramine vertikaalasendi korral“, Lehekülj 647).

### Töö ilma laserikiire vastuvõtjaga

Soodsate valgusolude (häär ümbrus) ja lühikeste vahemaade korral võite töötada ilma laserikiire vastuvõtjaga. Laserikiire paremaks nähtavuseks valige joonrežiim või punktrežiim ja pöörake laserkiiri sihtkohta.

### Töötamine laserikiire vastuvõtjaga (vt jn E)

Ebasoodsate valgusolude (hele ümbrus, otsene päikesekiirgus) ja suurte vahemaade korral kasutage laserikiire lihtsamaks leidmiseks laserikiire vastuvõtjat (41). Laserikiire vastuvõtjaga töötamisel valige suurima pöörlemiskiirusega pöördežiim.

### Töötamine välistingimustes (vt jn E)

Välistingimustes tuleks alati kasutada laserikiire vastuvõtjat (41).

Ebakindlal pinnasel töötamisel kinnitage mõõteriist alati statiivile (43). Pinnase liikumisest või mõõteriista raputusest põhjustatud mõõtmisvigade vältimiseks töötagte alati ainult aktiveeritud hoiatusfunktsiooniga.

### Raketiste paigaldamine (vt jn I)

Kinnitage horisontaalasendis mõõteriist statiivile (43) ja asetage statiiv väljapoole raketise piirkonda. Valige pöördežiim.

Kinnitage laserikiire vastuvõtja (41) hoidikuga mõõtelatili (42). Asetage mõõtelatt mõnda raketise võrdluspunkti.

Joondage laserikiire vastuvõtja mõõtelatili kõrguse suunas nii, et mõõteriista muutuva laserikiirt (8) näidataks keskmestatult (vt laserikiire vastuvõtja kasutusjuhendit).

Asetage seejärel laserikiire vastuvõtjaga mõõtelatt kordamööda raketise erinevatesse kontrollkohtadesse. Jälgige, et laserikiire vastuvõtja asukoht mõõtelatili ei muutuks.

Korrigeerige raketise kõrgust, kuni laserikiirt näidatakse kõikides kontrollkohtades keskmestatult.

### Kallete kontrollimine (vt jn J)

Kinnitage horisontaalasendis mõõteriist statiivile (43). Valige pöördežiim.

Seadke mõõteriistaga statiiv nii üles, et X-telg oleks kontrollitava kaldega samasuunaline.

Seadke nimikalle X-telje kaldeks (vaadake „Kalderežiim horisontaalasendi korral“, Lehekülj 649).

Kinnitage laserikiire vastuvõtja (41) hoidikuga mõõtelatili (42). Asetage mõõtelatt kaldse pinna jalamide.

Joondage laserikiire vastuvõtja mõõtelatili kõrguse suunas nii, et mõõteriista muutuva laserikiirt (8) näidataks keskmestatult (vt laserikiire vastuvõtja kasutusjuhendit).

Asetage seejärel laserikiire vastuvõtjaga mõõtelatt kordamööda kaldse pinna erinevatele kontrollkohtadele. Jälgige, et laserikiire vastuvõtja asukoht mõõtelatili ei muutuks.

Kui laserikiirt näidatakse kõikidel kontrollkohtadel keskmestatult, on pinna kalle korrektne.

## Ülevaade olekunäitudest

Mõõteriist		Funktsioon
Roheline	Punane	
○		Horisontaalasend: X- ja/või Y-telje nivelleerimistoiming Vertikaalasend: X-telje nivelleerimistoiming
○		Puhkerežiim on aktiveeritud
●		Horisontaalasend: mõlemad teljed on nivelleeritud. Vertikaalasend: X-telg on nivelleeritud.
	○	Automaatne väljalülitus veateate tõttu (nt patarei/aku tühi, töötemperatuur ületatud)
	○	Režiim <b>CenterFind</b> või režiim <b>CenterLock</b> on käivitatud (vt laserkiire vastuvõtja kasutusjuhendit)
	○	Mõõteriista asendivahetus ilma välja/sisse lülitamata
	○	Ise nivelleerumine ei ole võimalik, isenivelleerumisahemiku lõpp
	○	Hoiatusfunktsioon on vallandunud
	○	Käivitatakse mõõteriista kaliibrimine.
	●	Horisontaalasend: vähemalt üks telg on kallutatud või käsitsirežiimis. Vertikaalasend: X-telg on kallutatud või käsitsirežiimis.

● põleb pidevalt

○ vilgub

Kaugjuhtimispult X		Kaugjuhtimispult Y		Funktsioon
roheline	punane	roheline	punane	
○				X-telje nivelleerimistoiming (horisontaal- või vertikaalasend)
		○		Y-telje nivelleerimistoiming (horisontaalasend)
○		○		Kaugjuhtimispult ühendatakse <i>Bluetooth</i> <sup>®</sup> -i kaudu. (Mõlemad olekunäidud vilguvad vaheldumisi.)
●			●	X-telg on nivelleerunud (horisontaal- ja vertikaalasend). Y-telg on nivelleerunud (horisontaalasend).
● (3 s)		● (3 s)		Kaugjuhtimispult on <i>Bluetooth</i> <sup>®</sup> -i kaudu edukalt ühendatud
	●			X-telg on kallutatud või käsitsirežiimis (horisontaal- või vertikaalasend).
			●	Y-telg on kallutatud või käsitsirežiimis (horisontaalasend).
	● (3 s)		● (3 s)	Ühendamine mõõteriistaga <i>Bluetooth</i> <sup>®</sup> -i kaudu ebaõnnestus

● põleb pidevalt

○ vilgub

## Ülevaade funktsioonide juhtimisvõimalustest





Funktsioon	GRL 600 CHV	GRL 650 CHVG	RC 6	LR 60	LR 65 G	Bosch Levelling Remote App
GRL 600 CHV/GRL 650 CHVG sisse- väljalülitamine	●	●	-	-	-	-
Ühenduse loomine <i>Bluetooth</i> <sup>®</sup> -i kaudu <sup>A)</sup>	●	●	●	●	●	●
Puhkerežiim	●	●	●	-	-	●
Nupustikulukustuse sisselülitamine	-	-	-	-	-	●

Funktsioon	GRL 600 CHV	GRL 650 CHVG	RC 6	LR 60	LR 65 G	Bosch Levelling Remote App
Nupustikulukustuse väljalülitamine	●	●	-	-	-	●
Pöörd-, joon- ja punktrežiim	●	●	●	-	-	●
Joone/punkti pööramine pöörlemistasapinnas	●	●	●	-	-	●
Pöörlemistasapinna pööramine vertikaalasendi korral	●	●	●	-	-	●
Automaatne allasuunaline loodimispunkti funktsioon vertikaalasendi korral	-	-	●	-	-	●
Hoiatusfunktsiooni välja-/sisseülilitamine	●	●	-	-	-	●
Hoiatusfunktsiooni tundlikkuse muutmine	-	●	-	-	-	●
Kalderežiim	●	●	●	-	-	●
<b>SlopeProtect</b> muutmine (GRL 650 CHVG)	-	-	-	-	-	●
Käsitsirežiim	●	●	-	-	-	●
Režiim <b>CenterFind</b>	-	-	-	●	●	-
Režiim <b>CenterLock</b>	-	-	-	-	●	-
Osaline projektsioon	-	-	-	-	-	●
X- ja Y-telje kaliibrimine (horisontaalasend) <sup>B)</sup>	●	●	-	●	●	●
Z-telje kaliibrimine (vertikaalasend)	●	●	-	-	-	●

A) Funktsioon tuleb üheaegselt käivitada ühelt poolt mõteseadmel ja teiselt poolt kaugjuhtimispuldil, laserkiire vastuvõtjal või nutitelefoni.

B) Funktsioon käivitatakse kas ühiselt mõteseadmel ja nutitelefoni või laserkiire vastuvõtjal.

## Tõrgete kõrvaldamine

Pöördlaseri ekraaninäit	Laserikiire vastuvõtja ekraaninäit	Probleem	Kõrvaldamine
	-	automaatne väljalülitumine (aku või patareid on tühjad)	Vahetage aku või patareid.
	-	automaatne väljalülitumine (ületati töötemperatuur)	Laske mõõteriistal enne uuesti sisseülilitamist jahtuda. Kontrollige seejärel mõõtetäpsust ja kaliibrige vajaduse korral mõõteriist.
	-/PNK	Ühenduse moodustamine kaugjuhtimispuldiga ( <b>40</b> ) või laserikiire vastuvõtjaga ( <b>41</b> ) ei õnnestunud	Vajutage veateate sulgemiseks lühidalt Sisse/Välja nuppu ( <b>11</b> ). Käivitage ühenduse moodustamine uuesti (vaadake „Ühenduse moodustamine kaugjuhtimispuldiga / laserikiire vastuvõtjaga“, Lehekülj 645). Kui ühenduse moodustamine ei ole võimalik, pöörduge <b>Bosch</b> -klienditeeninduse poole.
	-	Ühenduse moodustamine mobiilse lõppseadmega ei õnnestunud	Vajutage veateate sulgemiseks lühidalt Sisse/Välja nuppu ( <b>11</b> ). Käivitage ühenduse moodustamine uuesti (vaadake „Kaugjuhtimine rakenduse <b>Bosch Levelling Remote App</b> abil“, Lehekülj 646). Kui ühenduse moodustamine ei ole võimalik, pöörduge <b>Bosch</b> -klienditeeninduse poole.
	-	Mõõteriista kalle on suurem kui 8,5% või horisontaal- või vertikaalasend ei ole õige.	Positsioneerige mõõteriist horisontaal- või vertikaalasendis uuesti. Uus nivelleerimine käivitub automaatselt.

Pöördlaseri ekraaninäit	Laserkiire vastuvõtja ekraaninäit	Probleem	Kõrvaldamine	
		-	Ületati maksimaalne nivelleerimisaeg	Positsioneerige mõõteriist horisontaal- või vertikaalasendis uuesti. Nivelleerimise uuesti käivitamiseks vajutage lühidalt Sisse/Välja nuppu <b>(11)</b> .
		-	Vahetus horisontaal- ja vertikaalasendi vahel ilma mõõteriista välja/sisse lülitamata	Nivelleerimise uuesti käivitamiseks vajutage lühidalt Sisse/Välja nuppu <b>(11)</b> .
		<b>ERR</b>	X-telje kaliibrimine ei õnnestunud	Katkestage kaliibrimine -ga, vajutades joonrežiimi nuppu <b>(5)</b> . Kontrollige, kas laserkiire vastuvõtja vastuvõtuväli paikneb mõõteriista vastava telje (X/Y) suhtes vertikaalselt. Käivitage kaliibrimine uuesti.
		<b>ERR</b>	Y-telje kaliibrimine ei õnnestunud	Katkestage kaliibrimine -ga, vajutades joonrežiimi nuppu <b>(5)</b> . Kontrollige mõõteriista õiget joendamist ja käivitage kaliibrimine uuesti.
		-	Z-telje kaliibrimine ei õnnestunud	Katkestage kaliibrimine -ga, vajutades joonrežiimi nuppu <b>(5)</b> . Kontrollige mõõteriista õiget joendamist ja käivitage kaliibrimine uuesti.
		<b>ERR</b>	Režiim <b>CenterFind</b> X-telje suhtes ei õnnestunud	Veateate sulgemiseks vajutage suvalist nuppu. Kontrollige, kas mõõteriist ja laserkiire vastuvõtja on korrektselt üles pandud. Laserkiire vastuvõtja peab paiknema mõõteriista pöördevahemikus $\pm 8,5\%$ . Käivitage režiim uuesti.
		<b>ERR</b>	Režiim <b>CenterFind</b> Y-teljel ei õnnestunud	Käivitage režiim uuesti.
<b>GRL 650 CHVG:</b>				
		<b>ERR</b>	Režiim <b>CenterLock</b> X-teljel ei õnnestunud	Veateate sulgemiseks vajutage suvalist nuppu. Kontrollige, kas mõõteriist ja laserkiire vastuvõtja on korrektselt üles pandud. Laserkiire vastuvõtja peab paiknema mõõteriista pöördevahemikus $\pm 8,5\%$ . Käivitage režiim uuesti.
		<b>ERR</b>	Režiim <b>CenterLock</b> Y-teljel ei õnnestunud	Käivitage režiim uuesti.

## Hooldus ja korrashoid

### Hooldus ja puhastamine

Hoidke mõõteriist ja kaugjuhtimispuult alati puhtad.

Ärge kastke mõõteriista ja kaugjuhtimispuulti mitte kunagi vette või muudesse vedelikesse.

Eemaldage määrused niiske, pehme riidelapiga pühkides. Ärge kasutage puhastusvahendeid ega lahusteid.

Puhastage mõõteriistal laseri väljumisavade pindu korrapäraselt ja eemaldage pindadelt puhastuslapi riidekiud.

Hoidke ja transportige mõõteseadet ainult kohvrus **(53)**.

Remondikohta saatke mõõteseadet kohvrus **(53)**.

Mõõteriista transportimisel kohvrus **(53)** võite statiivi **(43)** rihmaga **(52)** kohvri külge kinnitada.

### Klienditeenindus ja kasutusala nõustamine

Klienditeeninduse töötajad vastavad teie küsimustele teie toote remondi ja hoolduse ning varuosade kohta. Joonised ja info varuosade kohta leiate ka veebisaidilt:

**www.bosch-pt.com**

Boschi nõustajad on meeleldi abiks, kui teil on küsimusi toodete ja lisatarvikute kasutamise kohta.

Päringute esitamisel ja varuosade tellimisel teatage meile kindlasti toote tüübisildil olev 10-kohaline tootenumber.

#### Eesti Vabariik

Teeninduskeskus

Tel.: (+372) 6549 575

Faks: (+372) 6549 576

E-posti: service-pt@lv.bosch.com

**Muud teeninduse aadressid leiate jaotisest:**

[www.bosch-pt.com/serviceaddresses](http://www.bosch-pt.com/serviceaddresses)

**Transport**

Soovitatud liitumioonakude suhtes kohaldatakse ohtlike veoste eeskirjade nõudeid. Akude puhul on lubatud kasutajapoolne piiranguteta maanteevedu.

Kolmandate isikute teostatava veo korral (nt õhuvedu või ekspedeerimine) tuleb järgida pakendi ja tähistuse osas kehtivaid erinõudeid. Sellisel juhul peab veose ettevalmistamisel alati osalema ohtlike ainete veo ekspert.

Aku vedu on lubatud vaid siis, kui aku korpus on vigastusteta. Katke lahtised kontaktid teibiga ja pakkige aku nii, et see pakendis ei liiguks. Järgige ka võimalikke täiendavaid siseriiklike nõudeid.

**Jäätmekäitlus**

Elektriseadmed, akud/patareid, lisavarustus ja pakendid tuleb keskkonnahoidlikult taaskasutusse suunata.



Ärge visake elektriseadmeid ega akusid/patareid olmejäätmete hulka!

**Üksnes ELi liikmesriikidele:**

Vastavalt direktiivile 2012/19/EL elektri- ja elektroonikaseadmete jäätmete kohta ning nende kohaldamisele riigi õigusaktides tuleb kasutusressursi ammendanud elektriseadmed ja vastavalt direktiivile 2006/66/EÜ defektset või kasutusressursi ammendanud akud/patareid eraldi kokku koguda ja suunata keskkonnasäästlikku taaskasutusse.

Vale jäätmekäitluse korral võivad vanad elektri- ja elektroonikaseadmed, milles sisaldub kahjulikke aineid, kahjustada keskkonda ja inimeste tervist.

**Akud/patareid:****Li-ioon:**

Järgige punktis Transport toodud juhiseid (vaadake „Transport“, Lehekülg 659).



## Izstrādājuma apraksts

Drošības norādījumi par rotācijas lāzeri un tālvadību.....	Lappuse 662
Izstrādājuma un tā funkciju apraksts.....	Lappuse 663
Paredzētais pielietojums.....	Lappuse 663
Rotācijas lāzers.....	Lappuse 663
Tālvadības pults.....	Lappuse 663
Attēlotās sastāvdaļas.....	Lappuse 663
Rotācijas lāzers.....	Lappuse 663
Rotācijas lāzera indikācijas elementi.....	Lappuse 663
Tālvadības pults.....	Lappuse 663
Piederumi/rezerves daļas.....	Lappuse 663
Tehniskie parametri.....	Lappuse 664
Montāža.....	Lappuse 666
Mērinstrumenta elektrobarošana.....	Lappuse 666
Darbs no akumulatora.....	Lappuse 666
Akumulatora uzlādes pakāpes indikators.....	Lappuse 666
Pareiza apiešanās ar akumulatoru.....	Lappuse 666
Darbs ar baterijām.....	Lappuse 666
Akumulatora/bateriju nomainīšana (skatīt attēlu <b>A</b> ).....	Lappuse 667
Uzlādes pakāpes indikators.....	Lappuse 667
Tālvadības pults elektrobarošana.....	Lappuse 667
Lietošana.....	Lappuse 667
Uzsākot tālvadības pults lietošanu.....	Lappuse 667
Rotācijas lāzera iedarbināšana.....	Lappuse 667
Mērinstrumenta uzstādīšana.....	Lappuse 667
Mērinstrumenta vadība.....	Lappuse 668
Ieslēgšana un izslēgšana.....	Lappuse 668
Savienojuma izveide ar tālvadības pulti/lāzera starojuma uztvērēju.....	Lappuse 668
Tālvadība, izmantojot <b>Bosch Levelling Remote App</b> .....	Lappuse 669
Miega režīms.....	Lappuse 669
Tastatūras bloķēšana.....	Lappuse 670
Darba režīmi.....	Lappuse 670
X un Y ass izlīdzināšana.....	Lappuse 670
Pārskats par darba režīmiem.....	Lappuse 670
Rotācijas režīms.....	Lappuse 670
Līniju režīms/punktu režīms.....	Lappuse 670
Līnijas/punkta pagriešana rotācijas plaknē.....	Lappuse 670
Rotācijas plaknes pārvietošana, mērinstrumentam atrodoties vertikālā stāvoklī.....	Lappuse 671
Automātiska svērteņa punkta pozīcija uz leju vertikālā pozīcijā.....	Lappuse 671
Automātiskā pašlīdzināšanās.....	Lappuse 671
Pārskats.....	Lappuse 671
Stāvokļa izmaiņas.....	Lappuse 671
Triecienu brīdinājuma funkcija.....	Lappuse 671
Nolieces režīms horizontālā stāvoklī.....	Lappuse 672
Nolieces režīms saglabātājs nolieces režīmam horizontālā stāvoklī (GRL 650 CHVG).....	Lappuse 672
<b>SlopeProtect</b> .....	Lappuse 673
Manuālais režīms.....	Lappuse 673
Manuālais režīms horizontālā stāvoklī.....	Lappuse 673
Manuālais režīms vertikālā stāvoklī.....	Lappuse 673
Funkcijas.....	Lappuse 673

Režims <b>CenterFind</b> .....	Lappuse 673
Režims <b>CenterLock</b> (GRL 650 CHVG) .....	Lappuse 674
Dalēja projekcija (skatīt attēlu <b>C</b> ) .....	Lappuse 674
Mērinstrumenta precizitātes pārbaude .....	Lappuse 674
Faktori, kas ietekmē precizitāti .....	Lappuse 674
Nivelēšanas precizitātes pārbaude, mērinstrumentam darbojoties horizontālā stāvoklī .....	Lappuse 674
Nivelēšanas precizitātes pārbaude, mērinstrumentam darbojoties vertikālā stāvoklī .....	Lappuse 675
Mērinstrumenta kalibrēšana .....	Lappuse 675
X un Y ass kalibrēšana .....	Lappuse 675
Kalibrēšana pa Z asi .....	Lappuse 677
Norādījumi darbam .....	Lappuse 677
Darbs ar lāzera mērķplāksni .....	Lappuse 678
Darbs ar statīvu (papildpiederums) .....	Lappuse 678
Lāzera skatbrilles (papildpiederums) .....	Lappuse 678
Darbs ar sienas stiprinājumu un izlīdzināšanas bloku (skatīt attēlu <b>D</b> ) .....	Lappuse 678
Darbs ar mērķarti (piederums) (skatīt attēlu <b>E</b> ) .....	Lappuse 678
Darba piemēri .....	Lappuse 678
Augstuma pārnešana/pārbaude (skatīt attēlu <b>F</b> ) .....	Lappuse 678
Svērteņa punkta uz augšu izlīdzināšana paralēli/taisna leņķa atzīmēšana (skatīt attēlu <b>G</b> ) .....	Lappuse 678
Perpendikulāras/vertikālas plaknes rādīšana (skatīt attēlu <b>G</b> ) .....	Lappuse 678
Perpendikulāras/vertikālas plaknes izlīdzināšana (skatīt attēlu <b>H</b> ) .....	Lappuse 678
Darbs bez lāzera starojuma uztvērēja .....	Lappuse 678
Darbs ar lāzera starojuma uztvērēju (skatīt attēlu <b>E</b> ) .....	Lappuse 679
Darbs ārpus telpām (skatīt attēlu <b>E</b> ) .....	Lappuse 679
Apšuvuma ierīkošana (skatīt attēlu <b>I</b> ) .....	Lappuse 679
Nolieces koriģēšana (skatīt attēlu <b>J</b> ) .....	Lappuse 679
Statusa indikatoru pārskats .....	Lappuse 679
Funkciju vadības iespēju pārskats .....	Lappuse 680
Traucējumu novēršana .....	Lappuse 681
Apkalpošana un apkope .....	Lappuse 682
Apkalpošana un tīrīšana .....	Lappuse 682
Klientu apkalpošanas dienests un konsultācijas par lietošanu .....	Lappuse 682
Papildu klientu apkalpošanas dienesta adreses skatiet šeit: .....	Lappuse 682
Transportēšana .....	Lappuse 682
Atbrīvošanās no nolietotajiem izstrādājumiem .....	Lappuse 682
Tikai EK valstīm .....	Lappuse 682
Akumulatori/baterijas: .....	Lappuse 683

## Latviešu

### Drošības norādījumi par rotācijas lāzeri un tālvadību



Lai varētu droši strādāt bez riska, rūpīgi izlasiet un ievērojiet visus norādījumus. Ja norādījumus neievēro, tas var nelabvēlīgi ietekmēt integrētās aizsargfunkcijas. Ir jānodrošina, ka brīdinājuma uzlīmes vienmēr ir skaidri redzamas. **RŪPĪGI GLABĀJIET ŠOS NORĀDĪJUMUS UN NODODIET TOS IZSTRĀDĀJUMA JAUNAJAM LIETOTĀJAM.**

- ▶ **Uzmanību** – ja tiek veiktas citas darbības vai lietotas citas regulēšanas ierīces, nekā norādīts šeit vai citos procedūru aprakstos, tas var radīt bīstamu starojuma iedarbību.
- ▶ Mērinstruments tiek piegādāts kopā ar lāzera brīdinājuma zīmi (tā ir atzīmēta grafiskajā lappusē parādītajā mērinstrumenta attēlā).
- ▶ Ja brīdinājuma uzlīmes teksts nav jūsu valsts valodā, pirms izstrādājuma lietošanas pirmo reizi uzlīmējiet uz tās kopā ar izstrādājumu piegādāto uzlīmi jūsu valsts valodā.



Nevērsiet lāzera staru citu personu vai mājdzīvnieku virzienā un neskatieties tiešajā vai atstarotajā lāzera starā. Šāda rīcība var apzīlbināt tuvumā esošās personas, izraisīt nelaimes gadījumus vai pat bojāt redzi.

- ▶ Ja lāzera stars iespaid acis, nekavējoties aizveriet tās un izkustiniet galvu tā, lai tā neatrastos lāzera starā.
- ▶ Neveiciet nekādas izmaiņas ar lāzera ierīci. Šajā lietošanas pamācībā aprakstītās regulēšanas iespējas ir droši izmantojamas.
- ▶ Nelietojiet lāzera skatbrilles (piederums) kā aizsargbrilles. Lāzera skatbrilles ir paredzētas lāzera stara redzamības uzlabošanai, taču tās nespēj pasargāt acis no lāzera starojuma.
- ▶ Nelietojiet lāzera skatbrilles kā saules brilles vai kā brilles, vadot satiksmes līdzekli. Lāzera skatbrilles nenodrošina pilnvērtīgu aizsardzību no ultravioletā starojuma un pasliktina krāsu izšķiršanas spēju.
- ▶ Uzticiet savu izstrādājumu remontu vienīgi kvalificētiem speciālistiem, kas izmanto vienīgi oriģinālās rezerves daļas. Tādējādi ir garantēta nemainīga drošība.
- ▶ Neļaujiet bērniem lietot lāzera mērinstrumentu bez pieaugušu uzraudzības. Viņi var nejauši apzīlbināt tuvumā esošās personas vai sevi.
- ▶ Nestrādājiet sprādzienbīstamās vietās, kurās ir degoši šķidrumi, gāzes vai putekļi. Var rasties dzirksteles, kas var izraisīt putekļu vai tvaiku aizdegšanos.

- ▶ Neskatieties starojuma avotā pa optiskiem instrumentiem, kas fokusē gaismu, piemēram, pa tālskati vai pa lupu. Tā var savainot acis.
- ▶ Neatveriet akumulatorus vai baterijas. Pastāv īsslēguma risks.
- ▶ Bojājuma vai nepareizas lietošanas rezultātā akumulators var izdalīt kaitīgus izgarojumus. Akumulators var aizdegties vai sprāgt, ielaidiet telpā svaigu gaisu un smagākos gadījumos meklējiet ārsta palīdzību. Izgarojumi var izraisīt elpošanas ceļu kairinājumu.
- ▶ Ja akumulators ir bojāts vai tiek nepareizi lietots, no tā var izplūst šķidrums elektrolīts. Nepieļaujiet elektrolīta nonākšanu saskarē ar ādu. Ja tas tomēr ir nejausi noticis, noskalojiet elektrolītu ar ūdeni. Ja elektrolīts nonāk acīs, nekavējoties griezieties pēc palīdzības pie ārsta. No akumulatora izplūdušais elektrolīts var izraisīt ādas iekaisumu vai pat apdegumu.
- ▶ Iedarbojoties uz akumulatoru ar smailu priekšmetu, piemēram, ar naglu vai skrūvgriezi, kā arī ārēja spēka iedarbības rezultātā akumulators var tikt bojāts. Tas var radīt iekšēju īsslēgumu, kā rezultātā akumulators var aizdegties, dūmot, eksplodēt vai pārkarst.
- ▶ Laikā, kad akumulators netiek lietots, nepieļaujiet tā kontaktu saskaršanos ar spraudņiem, monētām, atslēgām, naglām, skrūvēm vai citiem nelieliem metāla priekšmetiem, kas varētu izraisīt īsslēgumu. Īsslēgums starp akumulatora kontaktiem var radīt apdegumus un būt par cēloni ugunsgrēkam.
- ▶ Lietojiet Boschakumulatoru vienīgi ražotāja izstrādājumos. Tikai tā akumulators ir pasargāts no bīstamas pārslodzes.
- ▶ Uzlādējiet akumulatorus vienīgi ar uzlādes ierīcēm, ko šim nolūkam ir ieteicis ražotājs. Katra uzlādes ierīce ir paredzēta tikai noteikta tipa akumulatoram, un mēģinājums to lietot cita tipa akumulatoru uzlādei var novest pie aizdegšanās.



Sargājiet akumulatorus no karstuma, piemēram, no ilgstošas saules staru iedarbības, kā arī no uguns, netīrumiem, ūdens un mitruma. Pastāv sprādziena un īsslēguma risks.



Nenovietojiet magnētiskos piederumus implantu un citu medicīnisku ierīču tuvumā, piemēram, elektrokardiostimulatora vai insulīna pumpņa tuvumā. Piederumu magnēti rada lauku, kas var ietekmēt implantātu vai medicīnisko ierīču darbību.

- ▶ Netuviniet magnētiskos piederumus magnētiskajiem datu nesējiem un ierīcēm, kuru darbību ietekmē magnētiskais lauks. Piederumu magnētu iedarbība var izraisīt neatgriezeniskus datu zudumus.
- ▶ Ievēribai! Lietojot mērinstrumentu ar Bluetooth® funkciju, var rasties traucējumi citu iekārtu un ierīču, lidmašīnu navigācijas ierīču un medicīnisku ierīču (piemēram, sirds stimulatoru un dzirdes aparātu)

darbībā. Tāpat nevar pilnīgi izslēgt kaitējumu rašanos cilvēkiem un dzīvniekiem, kas atrodas elektroinstrumenta lietošanas vietas tiešā tuvumā. Nelietojiet mērinstrumentu ar Bluetooth® funkciju medicīnisku ierīču, degvielas uzpildes staciju un ķīmisku iekārtu tuvumā, kā arī vietās ar paaugstinātu sprādzienbīstamību un vietās, kur notiek spridzināšanas darbi. Nelietojiet mērinstrumentu ar Bluetooth® funkciju lidmašīnās. Nepieļaujiet elektroinstrumenta ilgstošu darbību ķermeņa tiešā tuvumā.

Vārdiskā zīme Bluetooth®, kā arī grafiskais attēlojums (logotips) ir uzņēmuma Bluetooth SIG, Inc. reģistrēta preču zīme un īpašums. Uzņēmums Robert Bosch Power Tools GmbH šo vārdisko zīmi/grafisko attēlojumu lieto licencēti.

## Izstrādājuma un tā funkciju apraksts

Nemiet vērā attēlus lietošanas pamācības sākuma daļā.

### Paredzētais pielietojums

#### Rotācijas lāzers

Mērinstruments ir paredzēts precīzu horizontālu augstuma līniju, vertikālu līniju, kā arī projekcijas virzienu un punktu iezīmēšanai un pārbaudei.

Mērinstruments ir piemērots lietošanai gan telpās, gan arī ārpus tām.

#### Tālvadības pulsts

Tālvadības pulsts ir paredzēta Bosch rotācijas lāzeru vadībai, izmantojot Bluetooth® interfeisu.

Tālvadības pulsts ir piemērots lietošanai gan telpās, gan arī ārpus tām.

### Attēlotās sastāvdaļas

Attēloto komponentu numerācija atbilst mērinstrumenta un tālvadības pulsta grafikas lapas sēdē sniegtajiem attēliem.

#### Rotācijas lāzers

- (1) Bateriju nodalījuma vāciņš
- (2) Bateriju nodalījuma vāciņa fiksators
- (3) Nolieces taustiņš lejup ▼/taustiņš Griešana pulksteņrādītāju virzienā ↻
- (4) Nolieces taustiņš augšup ▲/taustiņš Griešana pretēji pulksteņrādītāju virzienam ↺
- (5) Līniju režīma taustiņš
- (6) Rotācijas režīma taustiņš
- (7) Bluetooth® poga
- (8) Kustīgais lāzera stars
- (9) Lāzera stara izvadlūka
- (10) Svērteņa punkts uz augšu<sup>a)</sup>
- (11) Ieslēgšanas/izslēgšanas taustiņš
- (12) Statusa rādījums
- (13) Manuālā režīma taustiņš

- (14) Nolieces iestatīšanas taustiņš
- (15) Displejs
- (16) Ierobs izlīdzināšanai
- (17) Pārvešanas rokturis
- (18) Vītne stiprināšanai uz statīva 5/8" (horizontālā)
- (19) Lāzera brīdinājuma uzlīme
- (20) Vītne stiprināšanai uz statīva 5/8" (vertikālā)
- (21) Sērijas numurs
- (22) Bateriju adapters
- (23) Akumulatora/bateriju adaptera fiksatora poga
- (24) Akumulators<sup>b)</sup>

- a) Vertikālā režīmā ir spēkā svērteņa punkts uz augšu kā 90° atsauces punkts.
- b) Šeit attēlotie vai aprakstītie piederumi neietilpst standarta piegādes komplektā. Pilns pārskats par izstrādājuma piederumiem ir sniegts mūsu piederumu katalogā.

#### Rotācijas lāzera indikācijas elementi

- (a) Lāzera darba režīma indikators
- (b) Bluetooth® savienojuma indikators
- (c) Triecienu brīdinājuma funkcijas indikators
- (d) Akumulatora/bateriju uzlādes pakāpes indikators
- (e) Indikators svērteņa punkta funkcijai uz leju
- (f) X ass nolieces leņķa indikators
- (g) Y ass nolieces leņķa indikators
- (h) Rotācijas ātruma indikators
- (i) Izvēles taustiņu simboli

#### Tālvadības pulsts

- (25) Svērteņa punkta funkcija uz leju
- (26) Rotācijas režīma taustiņš
- (27) Miera režīma taustiņš
- (28) Līniju režīma taustiņš
- (29) Taustiņš griešanai pretēji pulksteņrādītāju virzienam
- (30) Nolieces taustiņš augšup
- (31) Nolieces iestatīšanas taustiņš
- (32) Signāla raidīšanas indikators
- (33) X ass statusa indikators
- (34) Y ass statusa indikators
- (35) Nolieces taustiņš lejup
- (36) Taustiņš griešanai pulksteņrādītāju virzienā
- (37) Bateriju nodalījuma vāciņa fiksators
- (38) Sērijas numurs
- (39) Bateriju nodalījuma vāciņš
- (40) Tālvadības pulsts<sup>a)</sup>
- a) Šeit attēlotie vai aprakstītie piederumi neietilpst standarta piegādes komplektā. Pilns pārskats par izstrādājuma piederumiem ir sniegts mūsu piederumu katalogā.

#### Piederumi/rezerves daļas

- (41) Lāzera starojuma uztvērējs<sup>a)</sup>

- (42) Mērkārts<sup>a)</sup>  
 (43) Statīvs<sup>a)</sup>  
 (44) Sienas stiprinājums/izlīdzināšanas bloks<sup>a)</sup>  
 (45) Sienas stiprinājuma stiprināšanas caurumi<sup>a)</sup>  
 (46) Spiežampoga sienas stiprinājuma aptuvenai noregulēšanai<sup>a)</sup>  
 (47) Skrūves sienas stiprinājuma precīzai noregulēšanai<sup>a)</sup>  
 (48) Sienas stiprinājuma 5/8" skrūve<sup>a)</sup>

- (49) Magnēts<sup>a)</sup>  
 (50) Lāzera skatbrilles<sup>a)</sup>  
 (51) Lāzera mērķplāksne<sup>a)</sup>  
 (52) Josta<sup>a)</sup>  
 (53) Koferis<sup>a)</sup>

a) Šeit attēlotie vai aprakstītie piederumi neietilpst standarta piegādes komplektā. Pilns pārskats par izstrādājuma piederumiem ir sniegts mūsu piederumu katalogā.

## Tehniskie parametri

Rotācijas lāzers	GRL 600 CHV	GRL 650 CHVG
Izstrādājuma numurs	<b>3 601 K61 F..</b>	<b>3 601 K61 V..</b>
Darbības tālums (rādiuss)		
– bez lāzera uztvērēja, maks. <sup>A)</sup>	30 m	35 m
– ar lāzera uztvērēju, maks.	300 m	325 m
Nivelēšanas precizitāte 30 m attālumā <sup>B)C)</sup>		
– horizontāli	±1,5 mm	±1,5 mm
– vertikāli	±3 mm	±3 mm
Pašizlīdzināšanās diapazons	±8,5 % (±5°)	±8,5 % (±5°)
Nivelēšanas laiks (pie nolieces līdz 3 %)	30 s	30 s
Rotācijas ātrums	150/300/600 apgr./min.	150/300/600 apgr./min.
Vienas/divu asu nolieces režīms	±8,5 %	±8,5 %
Nolieces režīma precizitāte <sup>B)D)</sup>	±0,2 %	±0,2 %
Maks. darba augstums virs atskaites līmeņa	2000 m	2000 m
Maks. relatīvais gaisa mitrums.	90 %	90 %
Piesārņojuma pakāpe atbilstīgi IEC 61010-1	2 <sup>E)</sup>	2 <sup>E)</sup>
Lāzera klase	2	2
Lāzera starojums	630–650 nm, < 1 mW	500–540 nm, < 1 mW
Diverģence	< 1,5 mrad (pilns leņķis)	< 1,5 mrad (pilns leņķis)
Ieteicamais lāzera uztvērējs	LR 60	LR 65 G
Statīva stiprinājums (horizontālais/vertikālais)	5/8"	5/8"
Mērinstrumenta elektrobarošana		
– Akumulators (lītiņa jonu)	18 V	18 V
– Baterijas (sārma-mangāna) (ar bateriju adapteri)	4 × 1,5 V LR20 (D)	4 × 1,5 V LR20 (D)
Aptuvenais darbības laiks		
– ar akumulatoru (4 Ah)	60 st.	50 st.
– ar baterijām	70 st.	60 st.
Bluetooth® mērinstrumenti		
– Klase	1	1
– Saderība <sup>F)</sup>	Bluetooth® 5.0/4.X (Low Energy)	Bluetooth® 5.0/4.X (Low Energy)
– Maks. signāla sniedzamība <sup>G)</sup>	100 m	100 m
– Darba frekvences diapazons	2402–2480 MHz	2402–2480 MHz
– Maks. raidītāja jauda	6,3 mW	6,3 mW
Bluetooth® viedtālrunis		
– Saderība <sup>F)</sup>	Bluetooth® 5.0/4.X (Low Energy)	Bluetooth® 5.0/4.X (Low Energy)

Rotācijas lāzers	GRL 600 CHV	GRL 650 CHVG
– Operētājsistēma <sup>A)</sup>	Android 6 (un jaunāka) iOS 11 (un jaunāka)	Android 6 (un jaunāka) iOS 11 (un jaunāka)
Svars atbilstīgi EPTA-Procedure 01:2014		
– ar akumulatoru <sup>D)</sup>	4,2–4,8 kg	4,2–4,8 kg
– ar baterijām	4,6 kg	4,6 kg
Izmērs (garums × platums × augstums)	327 × 188 × 278 mm	327 × 188 × 278 mm
Aizsardzības klase	IP 68	IP 68
Apsvēršanas testa augstums <sup>J)</sup>	2 m	2 m
Ieteicamā apkārtējās vides temperatūra uzlādes laikā	0 °C ... +35 °C	0 °C ... +35 °C
Pieļaujamā apkārtējās vides gaisa temperatūra		
– lietošanas laikā	–10 °C ... +50 °C	–10 °C ... +50 °C
– uzglabāšanas laikā	–20 °C ... +50 °C	–20 °C ... +50 °C
Ieteicamie akumulatori	GBA 18V... ProCORE18V 4,0 Ah/8,0 Ah	GBA 18V... ProCORE18V 4,0 Ah/8,0 Ah
Ieteicamās uzlādes ierīces	GAL 18... GAX 18... GAL 36...	GAL 18... GAX 18... GAL 36...

A) Nelabvēlīgos darba apstākļos (piemēram, tiešos saules staros) darbības tālums var samazināties.

B) piei 20 °C

C) asu virzienā

D) Pie maksimālās nolieces ±8,5 % maksimālā nobīde ir ±0,2 %.

E) Parasti ir vērojams tikai elektronenevadošs piesārņojums, taču dažkārt ir sagaidāma kondensācijas izraisītais pagaidu elektro vadāmības parādīšanās.

F) Lietojot *Bluetooth*® Low-Energy (zemas enerģijas) ierīces, savienojuma veidošana ar dažu modeļu un operētājsistēmu iekārtām var nebūt iespējama. *Bluetooth*® ierīcēm jāspēj atbalstīt SPP profilu.

G) Signāla sniedzamība var stipri mainīties atkarībā no ārējiem apstākļiem, tai skaitā no izmantotās uztverošās ierīces. Darbojoties noslēgtās telpās un caur metāliskiem šķēršļiem (piemēram, caur sienām, plauktiem, koferiem u.c.), *Bluetooth*® signāla sniedzamība var būtiski samazināties.

H) Atkarībā no **Bosch Levelling Remote App** versijas var būt nepieciešama jaunāka vadības sistēmas versija.

I) atkarībā no izmantojamā akumulatora

J) Mērinstrumenta, kas ir horizontālā stāvoklī uzmontēts uz statīva, apgāžas uz līdzena betona grīdas.

Mērinstrumenta viennozīmīgai identifikācijai kalpo sērijas numurs (21), kas atrodams uz tā marķējuma plāksnītes.

Tālvadības pulsts	RC 6
Izstrādājuma numurs	<b>3 601 K69 R..</b>
Maks. darbības tālums (rādiuss)	100 m
Darba temperatūra	–10 °C ... +50 °C
Glabāšanas temperatūra	–20 °C ... +70 °C
Maks. darba augstums virs atskaites līmeņa	2000 m
Maks. relatīvais gaisa mitrums.	90 %
Piesārņojuma pakāpe atbilstīgi IEC 61010-1	2 <sup>A)</sup>
<i>Bluetooth</i> ® tālvadība	
– Klase	1
– Saderība <sup>B)</sup>	<i>Bluetooth</i> ® 5.0/4.X (Low Energy)
– Maks. signāla sniedzamība <sup>C)</sup>	100 m
– Darba frekvences diapazons	2402–2480 MHz
– Maks. raidītāja jauda	6,3 mW
Baterijas	2 × 1,5 V LR6 (AA)
Svars atbilstīgi EPTA-Procedure 01:2014	0,17 kg

**Tālvadības pults****RC 6**

Izmērs (garums × platums × augstums)

122 × 59 × 27 mm

Aizsardzības klase

IP 54

- A) Parasti ir vērojams tikai elektronenevadošs piesārņojums, taču dažkārt ir sagaidāma kondensācijas izraisītas pagaidu elektro vadāmības parādīšanās.
- B) Lietojot *Bluetooth*® Low-Energy (zemas enerģijas) ierīces, savienojuma veidošana ar dažu modeļu un operētājsistēmu iekārtām var nebūt iespējama. *Bluetooth*® ierīcēm jāspēj atbalstīt SPP profilu.
- C) Signāla sniedzamība var stipri mainīties atkarībā no ārējiem apstākļiem, tai skaitā no izmantotās uztverošās ierīces. Darbojoties noslēgtās telpās un caur metāliskiem šķēršļiem (piemēram, caur sienām, plauktiem, koferiem u.c.), *Bluetooth*® signāla sniedzamība var būtiski samazināties.

## Montāža

### Mērinstrumenta elektrobarošana

Mērinstruments var darboties no baterijām, ko var iegādāties tirdzniecības vietās, kā arī no Bosch litija-jonu akumulatora.

Neizmantojiet tirdzniecības vietās pieejamus akumulatorus (piem., niķeļa-metālhidrīda).

#### Darbs no akumulatora

- **Izmantojiet vienīgi tehniskajos datos norādītās uzlādes ierīces.** Vienīgi šī uzlādes ierīce ir piemērota jūsu mērinstrumentā izmantojamā litija-jonu akumulatora uzlādei.

**Piezīme.** Nepiemērotu akumulatoru lietošana var būt par cēloni mērinstrumenta nepareizai funkcionēšanai vai pat izraisīt tā sabojāšanos.

**Piezīme.** akumulators tiek piegādāts daļēji uzlādētā stāvoklī. Lai izstrādājums spētu darboties ar pilnu jaudu, pirms pirmās lietošanas pilnīgi uzlādējiet akumulatoru, pievienojot to uzlādes ierīcei.



Litija-jonu akumulatoru var uzlādēt jebkurā laikā, nebaudoties samazināt tā kalpošanas laiku. Akumulatoram nekaitē arī pārtraukums uzlādes procesā.

Elektroniskās elementu aizsardzības "Electronic Cell Protection (ECP)" funkcija aizsargā litija-jonu akumulatoru pret dziļo izlādi. Ja akumulators ir izlādējies, īpaša aizsardzības ierīce izslēdz mērinstrumentu.

- **Neieslēdziet mērinstrumentu no jauna, ja tas ir izslēdzies, nostrādājot aizsardzības ierīcei.** Šādas rīcības dēļ var tikt bojāts akumulators.

#### Akumulatora uzlādes pakāpes indikators

Ja akumulators tiek izņemts no mērinstrumenta, uz akumulatora ar zaļām gaismas diodēm var tikt parādīts uzlādes stāvoklis.

Lai nolāsītu akumulatora uzlādes pakāpi, nospiediet akumulatora uzlādes pakāpes nolāsīšanas taustiņu  vai .

Ja pēc akumulatora uzlādes pakāpes nolāsīšanas taustiņa nospiešanas neiedegas neviena no uzlādes pakāpes indikatora LED diodēm, tas nozīmē, ka akumulators ir bojāts un to nepieciešams nomainīt.

#### Akumulatora tips GBA 18V...



LED diodes	Uzlādes pakāpe
3 LED diodes deg pastāvīgi zaļā krāsā	60–100 %
2 LED diodes deg pastāvīgi zaļā krāsā	30–60 %
1 LED diode deg pastāvīgi zaļā krāsā	5–30 %
1 LED diode mirgo zaļā krāsā	0–5 %

#### Akumulatora tips ProCORE18V...



LED diodes	Uzlādes pakāpe
5 LED diode deg pastāvīgi zaļā krāsā	80–100 %
4 LED diode deg pastāvīgi zaļā krāsā	60–80 %
3 LED diodes deg pastāvīgi zaļā krāsā	40–60 %
2 LED diodes deg pastāvīgi zaļā krāsā	20–40 %
1 LED diode deg pastāvīgi zaļā krāsā	5–20 %
1 LED diode mirgo zaļā krāsā	0–5 %

#### Pareiza apiešanās ar akumulatoru

Sargājiet akumulatoru no mitruma un ūdens.

Uzglabājiet akumulatoru pie temperatūras no –20 °C līdz 50 °C. Neatstājiet akumulatoru karstumā, piemēram, vasaras laikā neatstājiet to automašīnā.

Laiku pa laikam iztīriet akumulatora ventilācijas atvērumus ar mīkstu, tīru un sausu otu.

Ja manāmi samazinās instrumenta darbības laiks starp akumulatora uzlādēm, tas norāda, ka akumulators ir nolietojies un to nepieciešams nomainīt.

Ievērojiet norādījumus par atbrīvošanos no nolietotajiem izstrādājumiem.

#### Darbs ar baterijām

Mērinstrumenta darbināšanai ieteicams izmantot sārma-mangāna baterijas.

Ielieciet baterijas bateriju adapterā (22). Ievērojiet pareizu bateriju pievienošanas polaritāti, kas attēlota uz bateriju adaptera.



- **Bateriju adapteris ir paredzēts izmantošanai vienīgi šim nolūkam paredzētos Bosch mērinstrumentos, un to nedrīkst lietot kopā ar elektroinstrumentiem.**

Vienlaicīgi nomainiet visas nolietotās baterijas. Nomaīnai izmantojiet vienā firmā ražotas baterijas ar vienādu ietilpību.

- **Ja mērinstruments ilgāku laiku netiek lietots, izņemiet no tā baterijas.** Ilgstošanas uzglabāšanas laikā baterijas var korodēt vai izlādēties mērīšanas instrumentā.

#### Akumulatora/bateriju nomainīšana (skatīt attēlu A)

Lai nomainītu akumulatoru/baterijas, pabīdīet bateriju nodalījuma vāciņa fiksatoru (2) pozīcijā  un atveriet bateriju nodalījuma vāciņu (1).





Uzlādētu akumulatoru (24) vai bateriju adapteru (22) ar ievietotām baterijām iebīdīet tik tālu bateriju nodalījumā, līdz tas jūtami nokļūst.

Lai izņemtu akumulatoru (24) vai bateriju adapteru (22), spiediet atbloķēšanas taustiņu (23) un izvelciet akumulatoru vai bateriju adapteru no bateriju nodalījuma. **Neizmantojiet šim nolūkam pārāk lielu spēku.**

Aizveriet bateriju nodalījuma vāciņu (1) un pabīdīet fiksatoru (2) pozīcijā .

#### Uzlādes pakāpes indikators

Uzlādes pakāpes indikators (d) displejā parāda akumulatora vai bateriju uzlādes stāvokli:

Indikators	Uzlādes pakāpe
	60–100 %
	30–60 %
	5–30 %
	0–5 %



Ja akumulators vai baterijas ir tukšas, uz dažām sekundēm parādās brīdinājuma ziņojums un statusa indikators (12) ātri mirgo sarkanā krāsā. Pēc tam mērinstruments izslēdzas.

#### Tālvadības pults elektrobarošana

Tālvadības lietošanai ieteicams izmantot sārma-mangāna baterijas.

Pagrieziet bateriju nodalījuma vāciņa fiksatoru (37) (piem., ar monētu) pozīcijā . Atlociet bateriju nodalījuma vāciņu (39) un ievietojiet nodalījumā baterijas.

Ievērojiet pareizu bateriju pievienošanas polaritāti, kas attēlota bateriju nodalījumā.

Aizveriet bateriju nodalījuma vāciņu (39) un pabīdīet fiksatoru (37) pozīcijā .

- **Ja tālvadības pults ilgāku laiku netiek lietota, izņemiet no tās baterijas.** Ilgstošas uzglabāšanas laikā baterijas var skart korozija vai tās vai izlādēties.

**Norāde:** funkcija *Bluetooth*® paliek aktīva, kamēr baterijas ir ievietotas tālvadības pultī. Lai novērstu enerģijas patēriņu šīs funkcijas dēļ, varat baterijas izņemt.

## Lietošana

- **Sargājiet mērinstrumentu un tālvadības pulti no mitruma un saules staru tiešas iedarbības.**
- **Nepakļaujiet mērinstrumentu un tālvadības pulti ļoti augstas vai ļoti zemas temperatūras iedarbībai un straujām temperatūras izmaiņām.** Piemēram, neatstājiet minētās ierīces uz ilgāku laiku automašīnas salonā. Pie straujām temperatūras izmaiņām vispirms nogaidiet, līdz izlīdzinās temperatūras starpība mērinstrumentā un tālvadības pultī, un tikai pēc tam uzsāciet to lietošanu. Pirms turpināt darbu ar mērinstrumentu, veiciet precizitātes pārbaudi (skatīt „Mērinstrumenta precizitātes pārbaude”, Lappuse 674). Ekstremālu temperatūras vērtību vai strauju temperatūras izmaiņu iedarbība uz mērinstrumentu var nelabvēlīgi ietekmēt tā precizitāti.
- **Sargājiet mērinstrumentu no stipriem triecieniem, neļaujiet tam krist.** Ja mērinstruments ir ticis pakļauts stiprai mehāniskai iedarbībai, pirms darba turpināšanas vienmēr jāpārbauda tā precizitāte, kā norādīts sadaļā (skatīt „Mērinstrumenta precizitātes pārbaude”, Lappuse 674).

#### Uzsākot tālvadības pults lietošanu

Ja tālvadības pultī ir ievietotas baterijas ar pietiekoši lielu spriegumu, tā ir gatava darbam.

Lai aktivizētu tālvadību, nospiediet jebkuru tālvadības pults pogu. Tiks atvērts rotācijas lāzera asu stāvoklis, ko uzrāda tālvadības pults statusa indikatori (33) un (34).

Kamēr statusa indikatori deg, katru reizi nospiežot tālvadības pults pogu, tiks izmainīts atbilstīgais rotācijas lāzera iestatījums. Ja uz tālvadības pults deg signāla nosūtīšanas indikators (32), tiek izsūtīts signāls.

Lai taupītu enerģiju, tālvadība pēc īsa brīža tiek deaktivizēta un statusa indikācijas (33) un (34) izdziest.

Mērinstrumentu nav iespējams ieslēgt un izslēgt ar tālvadības pults palīdzību.

#### Rotācijas lāzera iedarbināšana

- **Atbrīvojiet darba zonu no šķēršļiem, kas var atstarot vai aizturēt lāzera staru. Nosedziet, piemēram, atspoguļojošas vai spīdīgas virsmas. Nemēriet caur loga rūti vai tamlīdzīgiem materiāliem.** Lāzera stara atstarošanās vai aizturēšanas dēļ mērījuma rezultāti var būt kļūdaini.

#### Mērinstrumenta uzstādīšana

Horizontāls stāvoklis

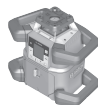



Vertikāls stāvoklis

Novietojiet mērinstrumentu uz stabilas pamatnes horizontālā vai vertikālā pozīcijā, uzmontējiet to uz statīva (43) vai uz sienas stiprinājuma (44) ar izlīdzināšanas bloku.

Mērinstrumentam piemīt ļoti augsta pašizlīdzināšanās precizitāte, tāpēc tas ir ļoti jutīgs pret satricinājumiem un stāvokļa izmaiņām. Tāpēc, lai izvairītos no darba pārtraukumiem mērinstrumenta pēcizlīdzināšanās dēļ, nodrošiniet tā atrašanos stabilā stāvoklī.

### Mērinstrumenta vadība

Mērinstrumenta pamatfunkcijas tiek vadītas ar mērinstrumenta pogām, kā arī ar tālvadības pulti (40). Papildu funkcijas pieejamas, izmantojot tālvadības pulti (40), lāzera starojuma uztvērēju (41) vai **Bosch Levelling Remote App** (skatīt „Funkciju vadības iespēju pārskats”, Lappuse 680).

Mērinstrumenta rādījumi displejā (15):

- Pirmo reizi nospiežot funkciju taustiņu (piem., līniju režīma taustiņu (5)), parādās funkcijas aktuālie iestatījumi. Nākamreiz nospiežot taustiņu, iestatījumi tiek mainīti.
- Displeja apakšējā daļā dažādās izvēlnēs parādās izvēles taustiņu simboli (i). Ar attiecīgajiem apkārt displejam izvietotajiem funkciju taustiņiem (izvēles taustiņiem) var izpildīt ar simboliem (i) attēlotās funkcijas (skatīt attēlu B). Rādīt simbolus – atkarībā no attiecīgās izvēlnes – izmantojamie funkciju taustiņi (piem., rotācijas režīma izvēlnē rotācijas izvēlnes taustiņš (6)) vai papildu funkcijas, piem., "Tālāk" (➡), "Atpakaļ" (⬅) vai "Apstiprināt" (✔).
- Ar izvēles taustiņu simboliem (i) var arī noteikt, vai nolieces taustiņš lejup/taustiņš griešanai pulksteņrādītāju virzienā (3), kā arī nolieces taustiņš augšup/taustiņš griešanai pretēji pulksteņrādītāju virzienam (4) aktuālajā izvēlnē kalpo noliecei lejup (▼) vai noliecei augšup (▲) vai griešanai pulksteņrādītāju virzienā (↻) vai pretēji pulksteņrādītāju virzienam (↺).
- 5 s pēc pēdējās taustiņa nospiešanas rādījums automātiski atgriežas sākuma ekrānā.
- Katru reizi nospiežot taustiņu vai katru reizi signālam sasniedzot mērinstrumentu, displejs (15) tiek izgaismots. Apgaismojums nodziest aptuveni 1 minūti pēc pēdējā taustiņa nospiešanas.

Nolieci vai pagriešanu dažādās funkcijās var paātrināt, ilgāk spiežot attiecīgos nolieces vai pagriešanas taustiņus uz mērinstrumenta vai tālvadības pulti.

Izslēdzot mērinstrumentu, visas funkcijas tiek atiestatītas uz standarta iestatījumiem.

### Ieslēgšana un izslēgšana

**Norāde:** pēc pirmās ekspluatācijas sākšanas, kā arī katru reizi sākot darbu, veiciet precizitātes pārbaudi (skatīt „Mērinstrumenta precizitātes pārbaude”, Lappuse 674).

Lai **ieslēgtu** mērinstrumentu, nospiediet ieslēgšanas/izslēgšanas taustiņu (11). Dažas sekundes parādās starta sekvenca, pēc tam sākuma ekrāns. Mērinstruments sūta kustīgu lāzera staru (8), kā arī svērteņa punktu uz augšu (10) no izvadlūkam (9).

- ▶ **Nevērsiet lāzera staru citu personu vai mājdzīvnieku virzienā un neskatieties lāzera starā pat no liela attāluma.**



Nivelēšana sākas automātiski un tiek parādīta ar mirgojošu nivelēšanas simbolu displejā, mirgojošiem lāzera stariem un mirgojošu statusa rādījumu (12) (skatīt „Automātiskā pašizlīdzināšanās”, Lappuse 671).

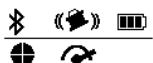

Pēc sekmīgas nivelēšanas atveras sākuma ekrāns, lāzera stari deg pastāvīgi, sākas rotācija un statusa indikators (12) ilgstoši deg zaļā krāsā.

X 0.00%  
Y 0.00%

- ▶ **Neatstājiet ieslēgtu mērinstrumentu bez uzraudzības un pēc lietošanas to izslēdziet.** Lāzera stars var apzibināt tuvumā esošās personas.



Lai mērinstrumentu **izslēgtu**, ieslēgšanas/izslēgšanas taustiņu (11) turiet tik ilgi nospiestu, līdz displejā parādās izslēgšanas simbols.



Pārsniedzot maksimāli atļauto darba temperatūru 50 °C, uz dažām sekundēm parādās brīdinājuma ziņojums un statusa indikācija (12) mirgo sarkanā krāsā.

Pēc tam mērinstruments tiek izslēgts, lai pasargātu lāzera diodi. Pēc atdzišanas mērinstruments atkal ir gatavs darbam, un to no jauna var ieslēgt.

### Savienojuma izveide ar tālvadības pulti/lāzera starojuma uztvērēju

Piegādes stāvoklī mērinstruments un komplektā ietilpstošā tālvadības pults (40), kā arī komplektā ietilpstošais lāzera starojuma uztvērējs (41) jau savienoti, izmantojot *Bluetooth®*.



Lai savienotu ar tālvadības pulti vai lāzera starojuma uztvērēju, spiediet taustiņu *Bluetooth®* (7) tik ilgi, līdz displejā parādās simbols savienojuma izveidei ar tālvadības pulti/lāzera starojuma uztvērēju.

Lai izveidotu savienojumu ar tālvadības sistēmu, vienlaicīgi turiet nospiestu tālvadības pults pogu griešanai pretēji pulksteņrādītāju kustības virzienam (29) un pogu griešanai pulksteņrādītāju kustības virzienā (36), līdz sāk mirgot statusa indikācijas (33) un (34). Kamēr tiek veidots savienojums ar tālvadības pulti, tālvadības pults statusa indikatori pārmaiņus mirgo zaļā krāsā.

Lai izveidotu savienojumu ar lāzera starojuma uztvērēju, vienlaicīgi turiet nospiestu lāzera starojuma uztvērēja X ass pogu un Y ass pogu, līdz lāzera starojuma uztvērēja displejā parādās paziņojums par savienojuma izveidi. Ievērojiet lāzera starojuma uztvērēja lietošanas pamācībā sniegtos norādījumus.



Sekmīga savienojuma izveide ar tālvadības pultī vai lāzera starojuma uztvērēju tiek apstiprināta displejā. Ja savienojums ar tālvadības pultī ir izveidots, statusa indikators (33) un (34) uz tālvadības pults 3 sekundes deg zaļā krāsā.



Ja savienojums nav izveidots, displejā parādās kļūdas ziņojums.

Ja savienojums ar tālvadības pultī nav izveidots, statusa indikators (33)

un (34) uz tālvadības pults 3 sekundes deg sarkanā krāsā.

Ar mērinstrumentu vienlaikus var savienot un lietot 2 lāzera starojuma uztvērējus.

Ja tiek pievienotas citas tālvadības pultis vai lāzera starojuma uztvērēji, vecākais savienojums tiek dzēsts.

#### Tālvadība, izmantojot Bosch Levelling Remote App

Mērinstrumenti ir aprīkoti ar Bluetooth® moduli, kas realizē bezvadu interfeisa funkciju, ļaujot nodrošināt tālvadību ar viedtālruna palīdzību, kas ir apgādāts ar Bluetooth® interfeisu.

Lai realizētu šo funkciju, ir nepieciešama lietotne „Bosch Levelling Remote App”. To var lejupielādēt gala ierīcē no attiecīgā lietotņu veikala (Apple App Store, Google Play Store).

Informāciju par sistēmas līmeņa priekšnoteikumiem, kas nepieciešami Bluetooth® savienojuma veidošanai, var atrast Bosch interneta vietnē ar adresi [www.bosch-pt.com](http://www.bosch-pt.com).

Realizējot tālvadību caur Bluetooth® interfeisu, sliktos uztveršanas apstākļos var veidoties laika aizture starp mobilo gala ierīci un mērinstrumentu.

Standarta variantā funkcija Bluetooth® ir ieslēgta.

Lai tālvadības realizēšanai ar lietotni izslēgtu Bluetooth®, nospiediet Bluetooth® taustiņu (7). Sākuma ekrānā parādās indikācija par savienojuma izveidi, izmantojot Bluetooth® (b).

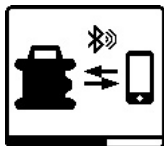

Lai tālvadības programmai atkal ieslēgtu Bluetooth®, īslaicīgi nospiediet pogu Bluetooth® (7). Displejā parādās simbols savienojuma izveidei ar viedtālruni. Pārlicinieties, ka ir aktivizēta Bluetooth® saskarne jūsu mobilajā

ierīcē.



Sekmīga savienojuma izveide tiek apstiprināta displejā. Sākuma ekrānā esošais savienojums atpazīstams pēc Bluetooth® (b) savienojuma indikatora.

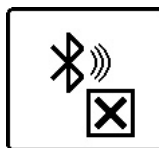

Ja savienojums nav izveidots, displejā parādās kļūdas ziņojums.

Pēc Bosch lietotnes palaišanas tiek izveidots savienojums starp mobilo gala ierīci un mērinstrumentu. Ja vienlaicīgi ir aktīvi vairāki mērinstrumenti, izvēlieties no tiem vajadzīgo mērinstrumentu. Ja ir aktīvs tikai viens mērinstrumenti, savienojums vienmēr tiek izveidots automātiski.

Liela attāluma vai šķēršļu dēļ starp mērinstrumentu un mobilo gala ierīci, kā arī elektromagnētisko traucējumu dēļ Bluetooth® savienojums var tikt pārtraukts. Šādā gadījumā atkārtota savienojuma izveide tiek sāta automātiski.

#### Miega režīms

Darba pārtraukumos mērinstrumentu varat pārslēgt miega režīmā. Iestatījumi šādā gadījumā saglabājas.



Lai **ieslēgtu** miega režīmu, isi nospiediet ieslēgšanas/izslēgšanas taustiņu (11). Nākamajā izvēlnē spiediet ieslēgšanas/izslēgšanas taustiņu (11) tik bieži, līdz izvēlēts miega režīms. Izvēli apstipriniet ar nospiežot nolieces iestatīšanas

taustiņu (14).

Alternatīvā variantā miega režīmu var ieslēgt, nospiežot miega režīma taustiņu (27) uz tālvadības pults.



Ja ieslēgts miega režīms, displejā redzams miega režīma simbols. Statusa indikators (12) lēni mirgo zaļā krāsā. Triecienu brīdinājuma funkcija paliek aktīva, visi iestatījumi tiek saglabāti.

Lai **izslēgtu** miega režīmu, isi nospiediet ieslēgšanas/izslēgšanas taustiņu (11) uz mērinstrumenta vai miega režīma taustiņu (27) uz tālvadības pults.

Mērinstrumentu var izslēgt arī miega režīma laikā. Šim nolūkam turiet nospiestu ieslēgšanas/izslēgšanas pogu (11) tik ilgi, līdz displejā parādās izslēgšanas simbols. Visi pārējie taustiņi uz mērinstrumenta un tālvadības pults ir deaktivizēti. Miega režīmu iespējams arī ieslēgt un izslēgt, izmantojot **Bosch Levelling Remote App**.

### Tastatūras bloķēšana



Mērinstrumenta un tālvadības pults tastatūru var bloķēt, izmantojot **Bosch Levelling Remote App**. Mērinstrumenta displejā parādās tastatūras bloķēšanas simbols.

Tastatūras bloķēšanu var atcelt šādi:

- izmantojot **Bosch Levelling Remote App**,
- izslēdzot un ieslēdzot mērinstrumentu ar ieslēgšanas/izslēgšanas taustiņu **(11)**
- vai vienlaikus spiežot taustiņu  $\blacktriangle/\blacktriangleright$  **(4)** un  $\blacktriangledown/\blacktriangleleft$  **(3)** uz mērinstrumenta.

### Darba režīmi

#### X un Y ass izlīdzināšana

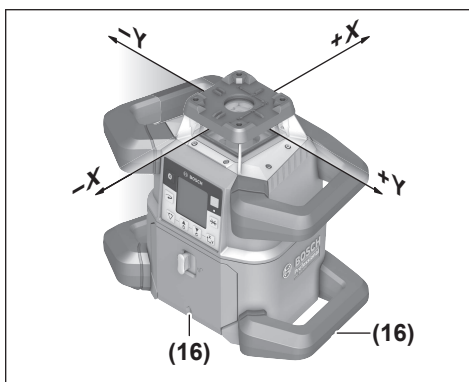

X un Y ass izlīdzināšana ir iezīmēta virs rotācijas galvas uz korpusa. Atzīmes atrodas tieši virs izlīdzināšanas ierobežiem **(16)** pie korpusa apakšējās malas, kā arī uz apakšējā roktura. Ar izlīdzināšanas ierobežu palīdzību mērinstrumentu var izlīdzināt asu virzienā.

#### Pārskats par darba režīmiem

Visi 3 darba režīmi iespējami mērinstrumenta horizontālā un vertikālā pozīcijā.

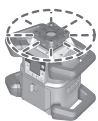

#### Rotācijas režīms

Rotācijas režīms īpaši ieteicams, izmantojot lāzera starojuma uztvērēju. Lietotājs var izvēlēties dažādus rotācijas ātrumus.

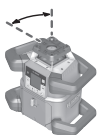

#### Liniju režīms

Šajā darba režīmā kustīgais lāzera stars pārvietojas ierobežotā atvēruma leņķī. Tā rezultātā lāzera stara redzamība ir labāka, nekā rotācijas režīmā. Lietotājs var izvēlēties dažādas lāzera stara izvērses leņķa vērtības.

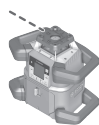

#### Punktu režīms

Šajā darba režīmā tiek panākta kustīgā lāzera stara vislabākā redzamība. Tas kalpo, piem., vienkāršai augstuma pārņemšanai vai asu sakritības pārbaudei.

Liniju un punktu režīms nav piemērots darbam ar lāzera starojuma uztvērēju **(41)**.

#### Rotācijas režīms

Pēc katras ieslēgšanas mērinstruments atrodas rotācijas režīmā ar standarta rotācijas ātrumu (**600** min<sup>-1</sup>).

Lai pārietu no liniju uz rotācijas režīmu, spiediet rotācijas režīma taustiņu **(6)** vai tālvadības rotācijas režīma taustiņu **(26)**.

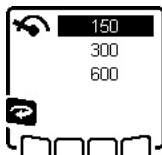

Lai mainītu rotācijas ātrumu, spiediet rotācijas režīma taustiņu **(6)** vai tālvadības rotācijas režīma taustiņu **(26)** tik bieži, līdz displejā parādās vēlamais ātrums.

Sākuma ekrānā iestatītais ātrums redzams pēc rotācijas ātruma indikatora **(h)**.

Izmantojot darbam lāzera starojuma uztvērēju, jāizvēlas lielākā stara rotācijas ātruma vērtība. Strādājot bez lāzera starojuma uztvērēja, labāki lāzera staru redzamībai samaziniet rotācijas ātrumu un izmantojiet lāzera skatbrilles **(50)**.

#### Liniju režīms/punktu režīms

Lai pārslēgtu liniju režīmu vai punktu režīmu, spiediet liniju režīma taustiņu **(5)** vai tālvadības liniju režīma taustiņu **(28)**.

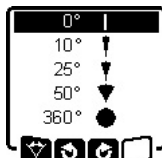

Lai mainītu atvēruma leņķi, spiediet liniju režīma taustiņu **(5)** vai tālvadības liniju režīma taustiņu **(28)** tik bieži, līdz displejā parādās vēlamais darbības veids. Spiežot taustiņu, atvēruma leņķis pakāpeniski samazinās, līdz sasniegts punkta režīms.

Vērtībai sasniegto 360°, mērinstruments atkal pārslēdzas rotācijas režīmā, un rotācijas ātrums ir pēdējā iestatītā ātruma vērtība.

**Norāde:** inerces dēļ lāzers nedaudz var izvārstīties ārpus lāzera līnijas galapunktiem.

#### Linijas/punkta pagriešana rotācijas plaknē

Liniju un punktu režīmā lāzera līniju vai lāzera punktu var pozicionēt lāzera rotācijas plaknē. Iespējama pagriešana par 360°.

Lai grieztu **pretēji pulksteņrādītāju virzienam**, spiediet taustiņu  $\blacktriangleright$  **(4)** uz mērinstrumenta vai taustiņu griešanai pretēji pulksteņrādītāju virzienam **(29)** uz tālvadības pults. Lai grieztu **pulksteņrādītāju virzienā**, spiediet taustiņu  $\blacktriangleleft$  **(3)** uz mērinstrumenta vai taustiņu griešanai pulksteņrādītāju virzienā **(36)** uz tālvadības pults.

### Rotācijas plaknes pārvietošana, mērinstrumentam atrodoties vertikālā stāvoklī

Mērinstrumentam atrodoties vertikālā stāvoklī, jūs varat pagriezt lāzera punktu, lāzera līniju vai rotācijas plakni ap X asi  $\pm 8,5\%$  diapazonā vienkāršai vai paralēlai ass izlīdzināšanai.



Lai sāktu funkciju, spiediet nolieces iestatīšanas taustiņu (14) uz mērinstrumenta vai nolieces iestatīšanas taustiņu (31) uz tālvadības pults. Parādās Y ass nolieces iestatīšanas izvēlne, mirgo Y ass simbols.

Lai pagrieztu rotācijas plakni, spiediet taustiņu ▲ (4) vai ▼ (3) uz mērinstrumenta vai nolieces taustiņu augšup (30) vai lejup (35) uz tālvadības pults tik ilgi, līdz sasniegta vēlamā pozīcija.

### Automātiska svērteņa punkta pozīcija uz leju vertikālā pozīcijā

Lai vertikāla novietojuma laikā mērinstrumentu izlīdzinātu pret atsauces punktu uz grīdas, jūs varat pagriezt mainīgo lāzera staru (8) uz apakšu, kā svērteņa punktu. Svērteņa punkta funkciju var palaist, tikai izmantojot tālvadības pulti vai **Bosch Levelling Remote App**.

Mainīgais lāzera stars, kā svērteņa punkts, nav pašniveļējošs. Tādēļ pārliecinieties, ka pirms svērteņa punkta funkcijas aktivizēšanas mērinstruments ir nonivelēts.



Lai sāktu svērteņa punkta funkciju uz leju, spiediet svērteņa punkta funkcijas pogu (25) uz tālvadības pults. Kustīgā lāzera stara vertikālās izlīdzināšanas laikā displejā parādās svērteņa punkta funkcijas simbols.

Pēc veiksmīgas izlīdzināšanas sākuma ekrānā parādās svērteņa punkta funkcijas rādījums (e).

### Automātiskā pašizlīdzināšanās

#### Pārskats

Pēc ieslēgšanas mērinstruments pārbauda horizontālo vai vertikālo stāvokli un automātiski izlīdzina nelīdzenumus pašizlīdzināšanās diapazona robežās, kas ir apm.  $\pm 8,5\%$  ( $\pm 5^\circ$ ).

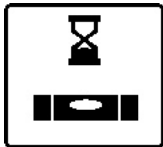

Nivelēšanas laikā displejā mirgo nivelēšanas simbols. Vienlaikus statusa indikators (12) uz mērinstrumenta, kā arī attiecīgās ass statusa indikators ((34) vai (33)) uz tālvadības pults mirgo zaļā krāsā.

Līdz nivelēšanas pabeigšanai rotācija ir apturēta un lāzera stari mirgo. Pēc nivelēšanas sekmīgas pabeigšanas parādās sākuma ekrāns. Lāzera stari deg pastāvīgi, un sākas rotācija. Statusa indikators (12) uz mērinstrumenta, kā arī nivelētās ass statusa indikators ((34) vai (33)) uz tālvadības pults pastāvīgi deg zaļā krāsā.



Ja mērinstruments atrodas slīpi par vairāk nekā  $8,5\%$  vai ir novietots citādi, nevis horizontālā vai vertikālā stāvoklī, pašizlīdzināšanās vairs nav iespējama. Displejā parādās kļūdas ziņojums, un statusa indikators (12) mirgo sarkanā krāsā.

Nedaudz izmainiet mērinstrumenta stāvokli un nogaidiet, līdz beidzas nivelēšana.

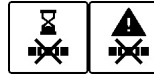

Ja ir pārsniegts maksimālais nivelēšanas laiks, nivelēšana tiek pārtraukta ar kļūdas ziņojumu.

Pozicionējiet mērinstrumentu no jauna un isi nospiediet ieslēgšanas/izslēgšanas taustiņu (11), lai sāktu nivelēšanu no jauna.

### Stāvokļa izmaiņas

Ja mērinstruments ir izlīdzināts, tas patstāvīgi kontrolē savu stāvokli, nepārtraukti mērot nolieci no horizontāla vai vertikāla stāvokļa. Ja tiek mainīts mērinstrumenta stāvoklis, tas automātiski veic pēcizlīdzināšanos.

**Minimālās stāvokļa izmaiņas** tiek izlīdzinātas, nepārtraucot darbību. Tādējādi tiek automātiski kompensēts pamatnes satricinājums vai laika apstākļu ietekme.

**Lielāku stāvokļa izmaiņu** gadījumā, lai izvairītos no nepareiza mērījuma nivelēšanas laikā, lāzera star rotācija tiek apturēta un lāzera stari mirgo. Displejā parādās nivelēšanas simbols. Ja nepieciešams, tiek aktivizēta triecienu brīdinājuma funkcija.

Mērinstruments patstāvīgi atpazīst horizontālo un vertikālo stāvokli. Lai **pārietu no horizontālā un vertikālo stāvokli**, izslēdziet mērinstrumentu, pozicionējiet to no jauna un atkal ieslēdziet.



Ja stāvoklis tiek mainīts bez ieslēgšanas/izslēgšanas, parādās kļūdas ziņojums un statusa indikators (12) ātri mirgo sarkanā krāsā. Isi nospiediet ieslēgšanas/izslēgšanas taustiņu (11), lai sāktu nivelēšanu no jauna.

### Triecienu brīdinājuma funkcija

Mērinstrumentam ir triecienu brīdinājuma funkcija. Mērinstrumenta stāvokļa izmaiņu, satricinājuma vai pamatnes vibrāciju gadījumā tā novērš pašizlīdzināšanos mainītajā pozīcijā un līdz ar to kļūdas mērinstrumenta pārbīdes dēļ.

GRL 650 CHVG: triecienu brīdinājuma funkcija darbojas divos jutības līmeņos. Ieslēdzot mērinstrumentu, ir iestatīta augsta jutība.

### Triecienu brīdinājuma aktivizēšana.



Standarta variantā triecienu brīdinājuma funkcija ir ieslēgta. Tā tiek aktivizēta aptuveni 30 sekundes pēc mērinstrumenta ieslēgšanas.

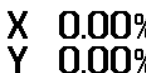

Aktivizēšanas laikā displejā mirgo triecienu brīdinājuma funkcijas indikators (c). Pēc aktivizēšanās šis indikators deg pastāvīgi.

**Aktivizēta triecienu brīdinājuma funkcija:**

Ja izmainās mērinstrumenta stāvoklis vai arī tas ir saņēmis stipru satricinājumu, aktivizējas triecienu brīdinājuma funkcija: tiek pārtraukta lāzera rotācija un parādās kļūdas ziņojums. Statusa indikators (12) ātri mirgo sarkanā krāsā un atskan ātrs brīdinājuma signāls.

Apstipriniet brīdinājuma signālu ar , nospiežot nolieces iestatīšanas taustiņu (14) uz mērinstrumenta vai nolieces iestatīšanas taustiņu (31) uz tālvadības pults. Strādājot ar nivelēšanas automātiku (ieskaitot nolieces režīmu), nivelēšana automātiski tiek sākota no jauna.

Tad pārbaudiet lāzera stara pozīciju vienā atsaucēs punktā un koriģējiet augstumu vai mērinstrumenta izlīdzinājumu, ja nepieciešams.

**Triecienu brīdinājuma funkcijas izmaiņšana/izslēgšana.**

Sākuma ekrānā tiek parādīts aktuālais iestatījums ar triecienu brīdinājuma indikatoru (c):



Triecienu brīdinājuma funkcijai ieslēgšanas brīdi ir augsta jutība.



GRL 650 CHVG: triecienu brīdinājuma funkcijai ieslēgšanas brīdi ir zema jutība.



Triecienu brīdinājuma funkcija ir izslēgta.



Lai mainītu triecienu brīdinājuma funkcijas iestatījumu, īslaicīgi nospiediet ieslēgšanas/izslēgšanas pogu (11). Nākamajā izvēlnē spiediet ieslēgšanas/izslēgšanas taustiņu (11) tik bieži, līdz izvēlēts attiecīgais iestatījums. Izvēli apstipriniet ar , nospiežot nolieces iestatīšanas taustiņu (14).

(GRL 650 CHVG)

(GRL 650 CHVG)

Ja triecienu brīdinājuma funkcija ir ieslēgta, tā tiek aktivizēta pēc aptuveni 30 sekundēm.

**Nolieces režīms horizontālā stāvoklī**

Mērinstrumenta horizontālā stāvoklī X asi un Y asi var noliekt  $\pm 8,5\%$  diapazonā neatkarīgi vienu no otras.



Lai noliektu X asi, vienu reizi nospiediet nolieces iestatīšanas taustiņu (14) uz mērinstrumenta vai nolieces iestatīšanas taustiņu (31) uz tālvadības pults. Parādās X ass nolieces iestatīšanas izvēlne.

Ar taustiņu (4) vai (3) uz mērinstrumenta vai ar nolieces taustiņu augšup (30) vai lejup (35) uz tālvadības pults iestatiet vēlamo nolieci. Vienlaikus spiežot abus nolieces taustiņus uz mērinstrumenta vai tālvadības pults, noliece tiek atiestatīta uz 0,00 %.

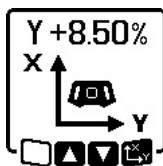

Lai noliektu Y asi, atkārtoti nospiediet nolieces iestatīšanas taustiņu (14) uz mērinstrumenta vai nolieces iestatīšanas taustiņu (31) uz tālvadības pults. Parādās Y ass nolieces iestatīšanas izvēlne.

Iestatiet vēlamo nolieci, kā aprakstīts pie X ass.



Dažas sekundes pēc pēdējās taustiņa nospiešanas izvēlētā noliece tiek īstenota mērinstrumentā. Līdz nolieces iestatīšanas pabeigšanai mirgo lāzera stars, kā arī nolieces iestatīšanas simbols displejā.



X +4.70%  
Y -3.25%

Pēc nolieces iestatīšanas pabeigšanas sākuma ekrānā parādās iestatītās abu asu nolieces vērtības. Statusa indikators (12) uz mērinstrumenta pastāvīgi deg sarkanā krāsā. Uz tālvadības pults noliektās ass statusa indikators ((34) un/vai (33)) pastāvīgi deg sarkanā krāsā.

**Nolieces leņķa saglabātājs nolieces režīmam horizontālā stāvoklī (GRL 650 CHVG)**

Mērinstruments saglabā pēdējās četras abām asīm lietotās nolieces leņķa vērtības. Tā vietā, lai no jauna iestatītu nolieces vērtības, varat pārņemt šīs saglabātās nolieces vērtību kombinācijas.

Sāciet nolieces režīmu X asij (skatīt „Nolieces režīms horizontālā stāvoklī”, Lappuse 672).

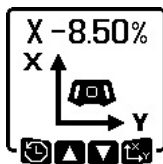

Lai aktivizētu nolieces leņķa saglabāšanu, nospiediet mērinstrumenta līniju režīma pogu (5) vai tālvadības pults līniju režīma pogu (28).

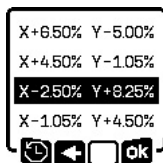

Lai izvēlētos kādu no četrām saglabātajām kombinācijām, nospiediet mērinstrumenta līniju režīma pogu (5) vai tālvadības pults līniju režīma pogu (28) tik daudz reižu, līdz displejā parādās nepieciešamā kombinācija.

Lai apstiprinātu atlasīto, nospiediet nolieces iestatīšanas pogu (14) uz mērinstrumenta () vai nolieces iestatīšanas pogu (31) uz tālvadības pults. Dažas sekundes pēc pogas nospiešanas nolieces vērtību kombinācija tiek iestatīta mērinstrumentā (skatīt „Nolieces režīms horizontālā stāvoklī”, Lappuse 672).

Lai iestatītu vērtības, kas atšķiras no saglabātajām, nospiediet pogu (4) uz mērinstrumenta () vai pogu noliecei uz priekšu (30) uz tālvadības pults. Indikācija pāriet atpakaļ uz nolieces režīma iestatījumu izvēlni (skatīt „Nolieces režīms horizontālā stāvoklī”, Lappuse 672).



### SlopeProtect

Mērīinstrumenta temperatūras izmaiņas var ietekmēt iestatītās asu nolieces vērtības.

Lai novērstu mērījumu neprecizitātes, pārsniedzot iestatītās temperatūras atšķirību vērtības, asu noliece tiek atkārtoti pielāgota: mērīinstrumenta veic nivelēšanu un pēc tam pārslēdzas nolieces režīmā ar pēdējām iestatītajām vērtībām.

Noliece tiek atiestatīta, ja temperatūras izmaiņas  $\geq 5^\circ\text{C}$ .

GRL 650 CHVG: izmantojot **Bosch Levelling Remote App**, temperatūras atšķirības var samazināt līdz  $2^\circ\text{C}$  vai var izslēgt funkciju **SlopeProtect**. Izslēdzot mērīinstrumentu, iestatījums netiek saglabāts.

### Manuālais režīms

Mērīinstrumenta automātisko nivelēšanu var izslēgt (manuālais režīms):

- horizontālā stāvoklī abām asīm neatkarīgi vienai no otras,
- vertikālā stāvoklī X asij (Y ass vertikālā stāvoklī nav nivelējama).

Manuālā režīmā mērīinstrumentu iespējams uzstādīt jebkurā slīpuma stāvoklī. Papildus abas ass mērīinstrumentā var noliekt neatkarīgi vienu no otras  $\pm 8,5\%$  diapazonā. Vienas ass nolieces vērtība manuālā režīmā netiek parādīta displejā.

Statusa indikators (12) uz mērīinstrumenta pastāvīgi deg sarkanā krāsā, ja

- horizontālā stāvoklī vismaz viena ass ir iestatīta uz manuālo režīmu,
- vertikālā stāvoklī X ass ir iestatīta uz manuālo režīmu.

Tālvadības pultī Y ass statusa indikators (34) vai X ass statusa rādītājs (33) pastāvīgi deg sarkanā krāsā, ja attiecīgā ass ir iestatīta manuālā režīmā.

Manuālo režīmu nevar ieslēgt ar tālvadības pulti.

### Manuālais režīms horizontālā stāvoklī

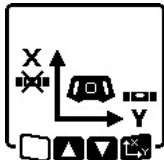

Lai izslēgtu automātisko nivelēšanu, manuālā režīma taustiņu (13) spiediet tik bieži, līdz sasniegta abu asu vēlamā iestatījuma kombinācija. Attēlotajā displeja piemērā automātiskā nivelēšana X asij ir izslēgta, Y ass joprojām tiek nivelēta.

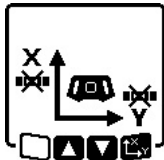

Lai noliektu asi **ar izslēgtu automātisko nivelēšanu**, spiediet nolieces iestatīšanas taustiņu (14), **kamēr redzama manuālā režīma izvēlne**.

Ja automātiskā nivelēšana atslēgta tikai vienai asij, var mainīt tikai šīs ass nolieci. Abu asu manuālā režīmā, atkārtoti nospiežot nolieces iestatīšanas taustiņu (14), var pārslēgt asis. Displejā mirgo tās ass simbols, kuras nolieci var mainīt.

Nolieciet izvēlēto asi ar taustiņiem **▲ (4)** vai **▼ (3)** līdz vēlamajai pozīcijai.

### Manuālais režīms vertikālā stāvoklī

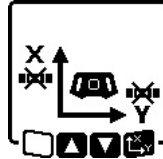

Lai izslēgtu automātisko nivelēšanu X asij, vienu reizi nospiežiet manuālā režīma taustiņu (13). (Y asi vertikālā stāvoklī nevar nivelēt.)

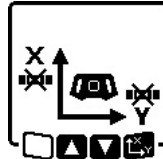

Lai noliektu X asi bez automātiskās nivelēšanas, spiediet nolieces iestatīšanas taustiņu (14), **kamēr redzama manuālā režīma izvēlne**. Displejā mirgo X ass simbols.

Nolieciet X asi ar taustiņiem **▲ (4)** vai **▼ (3)** līdz vēlamajai pozīcijai.

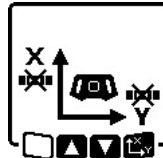

Lai noliektu Y asi, spiediet nolieces iestatīšanas taustiņu (14), **kamēr redzama manuālā režīma izvēlne**. Displejā mirgo Y ass simbols.

Grīzeiet Y asi ar taustiņiem **▲ (4)** vai **▼ (3)** līdz vēlamajai pozīcijai.

### Funkcijas

#### Režims CenterFind

Režīmā **CenterFind** mērīinstrumenta cenšas automātiski izlīdzināt lāzera staru pret lāzera starojuma uztvērēja viduslīniju, kustinot rotācijas galvu uz augšu un uz leju. Lāzera staru var iestatīt uz mērīinstrumenta X vai Y ass.

Režīmu **CenterFind** var palaist no lāzera starojuma uztvērēja. Izlasiet un ievērojiet lāzera starojuma uztvērēja lietošanas pamācību.

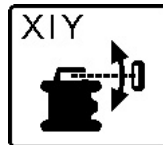

Meklēšanas laikā mērīinstrumenta displejā vienai vai abām asīm parādās simbols **CenterFind**, un statusa indikators (12) mirgo sarkanā krāsā.

Kad lāzera stars ir izlīdzināts pret lāzera starojuma viduslīniju, režīms **CenterFind** automātiski izslēdzas un sākuma ekrānā parādās noteiktais nolieces leņķis.



Ja lāzera staru neizdodas izlīdzināt pret lāzera starojuma uztvērēja viduslīniju, lāzera stara rotācija tiek apturēta un displejā parādās kļūdas ziņojums. Nospiežiet jebkuru taustiņu, lai aizvērtu kļūdas ziņojumu. Attiecīgā ass tiek atkal nonivelēta uz

0%.

Pārbaudiet, vai mērīinstrumenta un lāzera starojuma uztvērējs ir pareizi uzstādīti, un vēlreiz palaidiet režīmu. Lāzera starojuma uztvērējam jāatrodas mērīinstrumenta  $\pm 8,5\%$  kustību diapazonā.



Norāde: izmantojot režīmu **CenterFind**, abu asu iestatījumi var mainīties arī tad, ja viena no asīm nav izlīdzināta atbilstoši lāzera starojuma uztvērējam.

### Režims **CenterLock** (GRL 650 CHVG)

Režīmā **CenterLock** mērinstruments cenšas automātiski izlīdzināt lāzera staru pret lāzera starojuma uztvērēja viduslīniju, kustinot rotācijas galvu uz augšu un uz leju. Atšķirībā no režīma **CenterFind** lāzera starojuma uztvērēja pozīcija tiek nepārtraukti pārbaudīta un mērinstrumenta nolieces leņķis tiek automātiski pielāgots. Nolieces vērtība netiek parādīta displejā.

► **Strādājot režīmā **CenterLock**, uzmanīgi sekojiet līdzī, lai mērinstrumentu un lāzera uztvērēju nevarētu nejauši izkustināt.** Automātiski pielāgojot nolieci jebkuras pozīcijas maiņas gadījumā, var rasties kļūdaini mērījumi.

Lāzera staru var iestatīt uz mērinstrumenta X vai Y ass.

Režīmu **CenterLock** var palaist un apturēt no lāzera starojuma uztvērēja. Izlasiet un ievērojiet lāzera starojuma uztvērēja lietošanas pamācību.



Meklēšanas laikā mērinstrumenta displejā vienai vai abām asīm parādās simbols **CenterLock**, un statusa indikatorā (12) mirgo sarkanā krāsā.



Kad lāzera stars ir izlīdzināts pret lāzera starojuma uztvērēja viduslīniju, vienai vai abām asīm sākuma ekrānā parādās simbols **CenterLock**. Nolieces vērtība netiek parādīta.



Ja lāzera staru neizdodas izlīdzināt pret lāzera starojuma uztvērēja viduslīniju, lāzera stara rotācija tiek apturēta un displejā parādās kļūdas ziņojums. Nospiediet jebkuru taustiņu, lai aizvērtu kļūdas ziņojumu. Attiecīgā ass tiek atkal nonivelēta uz

0 %.

Pārbaudiet, vai mērinstruments un lāzera starojuma uztvērējs ir pareizi uzstādīti, un vēlreiz palaidiet režīmu. Lāzera starojuma uztvērējam jāatrodas mērinstrumenta  $\pm 8,5$  % kustību diapazonā.

Norāde: izmantojot režīmu **CenterLock**, abu asu iestatījumi var mainīties arī tad, ja viena no asīm nav izlīdzināta atbilstoši lāzera starojuma uztvērējam.

### Daļēja projekcija (skatīt attēlu C)

Rotācijas režīmā kustīgo lāzera staru (8) vienam vai vairākiem rotācijas plaknes kvadrantiem var izslēgt. Tādējādi iespējams ierobežot lāzera starojuma apdraudējumu noteiktām zonām. Turklāt iespējams novērst citu ierīču traucējumus lāzera stara dēļ vai lāzera starojuma uztvērēja traucējumus nevēlamu refleksiju dēļ.

Atsevišķu kvadrantu izslēgšanu var vadīt tikai ar **Bosch Levelling Remote App** palīdzību. Kvadrantus, kuros redzams lāzera stars, var aptazīt lāzera darba režīma indikatorā (a) sākuma ekrānā.

### Mērinstrumenta precizitātes pārbaude

Tālāk aprakstītās darbības drīkst veikt vienīgi labi apmācīts un kvalificēts personāls. Veicot mērinstrumenta precizitātes pārbaudi vai kalibrēšanu, jābūt zināmām tā darbības galvenajām likumsakarībām.

#### Faktori, kas ietekmē precizitāti

Lāzera stara līmeņa precizitāti visstiprāk ietekmē apkārtējās vides temperatūra. Ievērojamu stara nolieci izsauc augšupvērstais temperatūras gradients zemes tuvumā.

Lai samazinātu siltuma ietekmi, ko rada no grīdas nākošais siltums, mērinstrumentu ieteicams izmantot ar statīvu. Bez tam mērinstrumentu jācenšas uzstādīt darba virsmas vidū.

Papildus ārējo faktoru iedarbībai, mērinstrumenta darbību var iespaidot arī īpaši faktori (piemēram, kritieni vai spēcīgi triecieni), kas var radīt mērījumu kļūdas. Tāpēc ik reizi pirms darba uzsākšanas pārbaudiet izlīdzināšanās precizitāti.

Ja mērinstruments vienai no tālāk aprakstītajiem mērīšanas procesiem pārsniedz maksimālo nobīdi, veiciet kalibrēšanu ar (skatīt „Mērinstrumenta kalibrēšana”, Lappuse 675) vai nododiet mērinstrumentu pārbaudei **Bosch** klientu apkalpošanas dienestā.

#### Nivelēšanas precizitātes pārbaude, mērinstrumentam darbojoties horizontālā stāvoklī

Lai rezultāts būtu pareizs un precīzs, nivelēšanas precizitātes pārbaudi ieteicams veikt brīvā 30 m mērīšanas posmā uz cietas pamatnes sienas priekšā. Abām asīm veiciet pilnu mērīšanas procesu.

- Uzmontējiet mērinstrumentu horizontālā stāvoklī 30 m nost no sienas uz statīva vai novietojiet uz cietas, līdzenas pamatnes. Ieslēdziet mērinstrumentu.

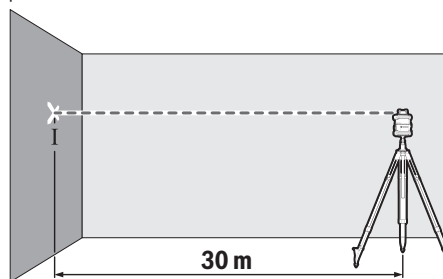

- Pēc nivelēšanas pabeigšanas lāzera stara viduspunktu atzīmējiet uz sienas (punkts I).

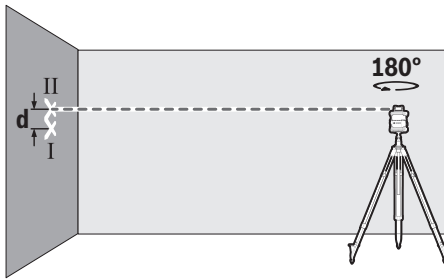

- Neizmainot mērinstrumenta augstumu, pagrieziet to par 180°. Nogaidiet, līdz beidzas pašizlīdzināšanās, un tad atzīmējiet uz sienas lāzera stara viduspunktu (punkts II). Raugiet, lai punkts II atrastos vertikāli virs vai zem punkta I.

Atkārtojiet šo pārbaudi otrai asij. Pirms mērīšanas pagrieziet mērinstrumentu par 90°.

**30 m** mērīšanas posmā maksimāli pieļaujamā nobīde ir  $\pm 1,5$  mm. Tātad starpība **d** starp punktiem I un II katrā no abiem mērīšanas procesiem drīkst būt maksimāli **3** mm.

#### Nivelēšanas precizitātes pārbaude, mērinstrumentam darbojoties vertikālā stāvoklī

Pārbaudei nepieciešams brīvs mērīšanas posms uz cietas pamatnes pie **10 m** augstas sienas. Piestipriniet pie sienas svērteņa auklu.

- Novietojiet mērinstrumentu vertikālā stāvoklī uz cietas, līdzenas pamatnes. Ieslēdziet mērinstrumentu un nogaidiet, līdz beidzas tā pašizlīdzināšanās.

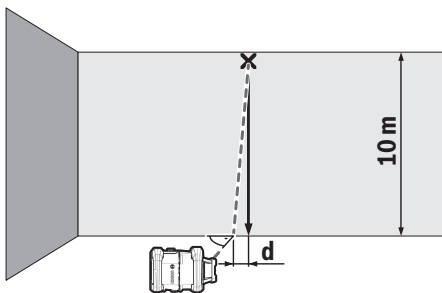

- Nostādiet mērinstrumentu tā, lai lāzera stara veidotās taisnes viduslīnija precīzi sakristu ar svērteņa auklas augšējo galu. Starpība **d** starp lāzera staru un svērteņa auklu tās apakšējā galā veido mērinstrumenta nobīdi no vertikāles.

**10 m** mērīšanas posmā maksimālā pieļaujamā nobīde ir  $\pm 1$  mm. Tātad starpība **d** drīkst būt maksimāli **1** mm.

#### Mērinstrumenta kalibrēšana

Tālāk aprakstītās darbības drīkst veikt vienīgi labi apmācīts un kvalificēts personāls. Veicot mērinstrumenta precizitātes pārbaudi vai kalibrēšanu, jābūt zināmām tā darbības galvenajām likumsakarībām.

- **Centieties veikt mērinstrumenta kalibrēšanu ar maksimālu precizitāti vai arī uzticiet šo darbu Bosch**

**klientu apkalpošanas speciālistiem.** Neprecīza kalibrēšana neļauj iegūt precīzus mērījumu rezultātus.

- **Uzsāciet mērinstrumenta kalibrēšanu tikai tad, ja esat pārliecināts, ka spēsīt to novest līdz galam.** Līdzko mērinstruments ir pārgājis kalibrēšanas režīmā, visas ar kalibrēšanu saistītās darbības jāveic ar ārkārtīgi augstu precizitāti līdz pašam procesa beigām, jo tikai tā var izvairīties no kļūdainiem mērījumu rezultātiem.

**Pēc katras kalibrēšanas pārbaudiet nivelēšanas precizitāti** (skatīt „Mērinstrumenta precizitātes pārbaude“, Lappuse 674). Ja nobīde pārsniedz maksimāli atļautās vērtības, nododiet mērinstrumentu pārbaudei **Bosch** klientu apkalpošanas dienestā.

#### X un Y ass kalibrēšana

GRL 600 CHV kalibrāciju var veikt, tikai izmantojot lāzera starojuma uztvērēju LR 60, savukārt GRL 650 CHVG kalibrāciju var veikt tikai ar LR 65 G. Lāzera starojuma uztvērējam jābūt savienotam ar mērinstrumentu, izmantojot **Bluetooth®** (skatīt „Savienojuma izveide ar tālvadības pultī/ lāzera starojuma uztvērēju“, Lappuse 668).

Kalibrēšanas laikā nedrīkst mainīt mērinstrumenta un lāzera starojuma uztvērēja pozīciju (izņemot aprakstīto izlīdzināšanu vai pagriešanu). Tādēļ novietojiet mērinstrumentu uz cietas, līdzenas pamatnes un stingri nostipriniet lāzera starojuma uztvērēju.

Kalibrēšana, ja iespējams, jāveic, izmantojot **Bosch Levelling Remote App**. Izmantojot lietotni, nav iespējams kļūdas, jo pretējā gadījumā, neuzmanīgi spiežot taustiņus, tiek izmainīta mērinstrumenta pozīcija. Veicot kalibrāciju bez programmas, jānospiež atbilstošās mērinstrumenta pogas, kā arī kalibrācijas laikā nav iespējams izmantot tālvadību.

Nepieciešams brīvs **30 m** garš mērīšanas posms uz cietas pamatnes. Ja šāds posms nav pieejams, kalibrēšanu arī ar nelielu nivelēšanas precizitāti var veikt **15 m** garā mērīšanas posmā.

#### Mērinstrumenta un lāzera starojuma uztvērēja montāža kalibrēšanai:

Montējiet mērinstrumentu horizontālā stāvoklī **30 m** vai **15 m** attālumā no lāzera starojuma uztvērēja uz statīva (**43**) vai novietojiet to uz cietas, līdzenas pamatnes.

Stabili nostipriniet lāzera starojuma uztvērēju piemērotā augstumā:

- vai nu pie sienas vai citas virsmas ar magnētiem vai lāzera starojuma uztvērēja āķiem,
- uz stabili nostiprinātas mērkārts ar lāzera starojuma uztvērēja stiprinājumu.

Ievērojiet lāzera starojuma uztvērēja lietošanas pamācībā sniegtos norādījumus.

### Mērinstrumenta izlīdzināšana kalibrēšanai:

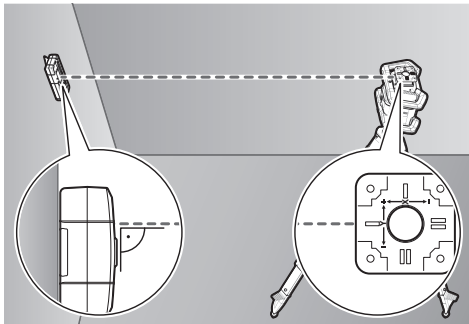

Izlīdziniet mērinstrumentu tā, lai iespīstais X ass indikators uz mērinstrumenta ar "+" pusi rāda uz lāzera starojuma uztvērēju. X asij jābūt perpendikulāri lāzera starojuma uztvērējam.

#### Kalibrēšanas sākšana:

- Kalibrēšana ar **Bosch Levelling Remote App**: ieslēdziet mērinstrumentu. Sāciet kalibrēšanu lietotnē. Tālāk sekojiet norādījumiem lietotnē.
- Kalibrēšana bez lietotne: ieslēdziet mērinstrumentu un lāzera starojuma uztvērēju. Pārliedzieties, ka abi savienoti, izmantojot *Bluetooth*®. Sāciet kalibrēšanu, vienlaicīgi nospiežot lāzera starojuma uztvērēja ieslēgšanas/izslēgšanas pogu un lāzera starojuma uztvērēja režīma **CenterFind** pogu. Lāzera starojuma uztvērēja displejā parādās **CAL**.

Lai kalibrēšanu pārtrauktu pēc izvēles, turiet nospiestu lāzera starojuma uztvērēja režīma **CenterFind** pogu.

#### Kalibrēšana bez lietotnes:

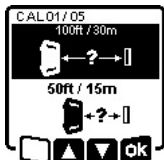

Izvēlnē, kas mērinstrumenta displejā parādās pēc kalibrēšanas sākšanas, izvēlieties esošo attālumu starp mērinstrumentu un lāzera starojuma uztvērēju. Spiediet taustiņu ▲ (4) vai ▼ (3). Izvēli apstipriniet ar **OK**, nospiežot nolieces iestatīšanas taustiņu (14).

Lai nākamajā izvēlnē apstiprinātu izvēlēto mērīšanas posmu un attiecīgo nivelēšanas precizitāti (**OK**), spiediet nolieces iestatīšanas taustiņu (14). Lai atgrieztos pie mērīšanas posma izvēles (**←**), spiediet līniju režīma taustiņu (5).

Noregulējiet lāzera starojuma uztvērēja augstumu tā, lai kustīgais lāzera stars (8) tiktu rādīts lāzera uztvērējam pa vidu (skatīt lāzera uztvērēja lietošanas pamācību). Stabili nostipriniet lāzera starojuma uztvērēju šajā augstumā.

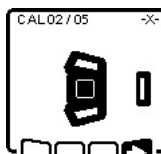

Pārbaudiet, vai mērinstruments un lāzera starojuma uztvērējs ir novietoti viens pret otru, kā parādīts attēlā (X ass "+" puse ir vērsta uz lāzera starojuma uztvērēju). Sāciet X ass kalibrēšanu ar **OK**, nospiežot nolieces iestatīšanas taustiņu (14).

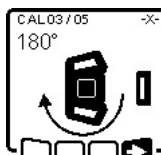

Ja šis solis parādās displejā, pagrieziet mērinstrumentu par 180°, lai X ass "-" puse būtu vērsta lāzera starojuma uztvērēja virzienā. Griešanas laikā raugiet, lai mērinstrumenta augstums un noliece nemainītos. Pagriešanu apstipriniet ar **OK**, nospiežot nolieces iestatīšanas taustiņu (14). X ass kalibrēšana tiek turpināta.



Kad X ass kalibrēšana ir sekmīgi pabeigta, mērinstrumenta displejā parādās šis simbols.

Turpiniet kalibrēšanu ar **OK**, nospiežot nolieces iestatīšanas taustiņu (14).

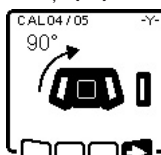

Y ass kalibrēšanai pagrieziet mērinstrumentu bultiņas virzienā par 90°, lai Y ass "+" puse būtu vērsta lāzera starojuma uztvērēja virzienā. Pagriešanu apstipriniet ar **OK**, nospiežot nolieces iestatīšanas taustiņu (14).

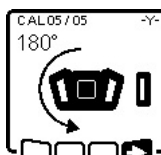

Ja šis solis parādās displejā, pagrieziet mērinstrumentu par 180°, lai Y ass "-" puse būtu vērsta lāzera starojuma uztvērēja virzienā. Pagriešanu apstipriniet ar **OK**, nospiežot nolieces iestatīšanas taustiņu (14). Y ass kalibrēšana tiek turpināta.



Kad Y ass kalibrēšana ir sekmīgi pabeigta, mērinstrumenta displejā parādās šis simbols.

Pabeidziet Y ass kalibrēšanu ar **OK**, nospiežot nolieces iestatīšanas taustiņu (14).



Šis simbols apstiprina sekmīgu X un Y ass kalibrēšanu ar sākumā izvēlēto nivelēšanas precizitāti. Pabeidziet kalibrēšanu ar **OK**, nospiežot nolieces iestatīšanas taustiņu (14).

Kad kalibrēšana ir sekmīgi pabeigta, mērinstruments automātiski izslēdzas.

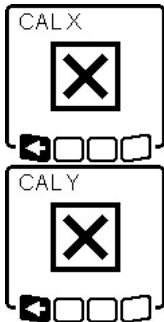

Ja X vai Y ass kalibrēšana nav izdevusies, mērinstrumenta displejā parādās atbilstošs kļūdas ziņojums. Lāzera starojuma uztvērēja displejā parādās **ERR**. Pārtrauciet kalibrēšanu ar , nospiežot liniju režīma taustiņu (5).

Pārliedzinieties, ka mērinstruments un lāzera starojuma uztvērējs ir novietoti pareizi (skatīt aprakstu iepriekš). Sāciet kalibrēšanu vēlreiz.

Ja kalibrēšana atkal neizdodas, nododiet mērinstrumentu pārbaudei **Bosch** klientu apkalpošanas dienestā.

#### Kalibrēšana pa Z asi

Kalibrēšanai nepieciešams brīvs mērīšanas posms uz cietas pamatnes pie 10 m augstas sienas. Piestipriniet pie sienas svērteņa auklu.

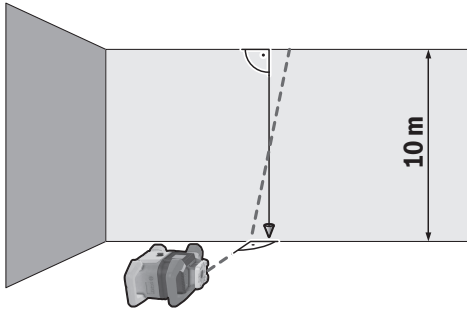



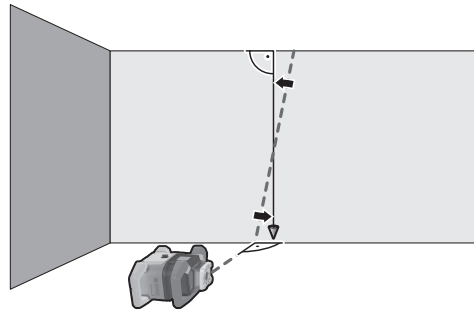

Novietojiet mērinstrumentu uz cietas, līdzenas pamatnes. Ieslēdziet mērinstrumentu un nogaidiet, līdz beidzas tā pašizlīdzināšanās. Noregulējiet mērinstrumentu tā, lai lāzera stars tiktu vērsts vertikāli pret sienu un svērteņa aukla to krustotu. Izslēdziet mērinstrumentu.

Lai ieslēgtu kalibrēšanas režīmu, turiet nospiestu nolieces iestatišanas taustiņu (14) un tad papildus isi nospiediet ieslēgšanas/izslēgšanas taustiņu (11). Mērinstruments ieslēdzas. Nogaidiet, līdz beidzas mērinstrumenta pašizlīdzināšanās process.



Noregulējiet lāzera staru tā, lai tas būtu pēc iespējas paralēli vērsts pret svērteņa auklu.



Nolieciet lāzera staru virzienā , nospiežot taustiņu  (4). Nolieciet lāzera staru virzienā , nospiežot taustiņu  (3).

Ja nav iespējams lāzera staru noregulēt paralēli svērteņa auklai, tad noregulējiet mērinstrumentu precīzāk pret sienu un sāciet kalibrēšanu vēlreiz.

Kad lāzera stars ir novietots paralēli, saglabājiet kalibrēšanu ar , nospiežot nolieces iestatišanas taustiņu (14).



Šis simbols apstiprina sekmīgu Z ass kalibrēšanu. Vienlaicīgi mirgo statusa indikators (12) 3× zaļā krāsā. Pabeidziet kalibrēšanu ar , nospiežot nolieces iestatišanas taustiņu (14).

Kad kalibrēšana ir sekmīgi pabeigta, mērinstruments automātiski izslēdzas.



Ja Z ass kalibrēšana nav izdevusies, parādās šis kļūdas ziņojums. Pārtrauciet kalibrēšanu ar , nospiežot liniju režīma taustiņu (5).

Pārliedzinieties, ka atsaucēs vertikāle atrodas rotācijas galvas kustības diapazonā, un sāciet kalibrēšanu vēlreiz. Gādājiet, lai mērinstruments kalibrēšanas laikā netiktu kustināts.

Ja kalibrēšana atkal neizdodas, nododiet mērinstrumentu pārbaudei **Bosch** klientu apkalpošanas dienestā.

#### Norādījumi darbam

- ▶ **Vienmēr veidojiet atzīmes lāzera stara veidotās līnijas vai punkta vidū.** Lāzera stara projicētā apla diametrs vai līnijas platums mainās līdz ar attālumu no lāzera.
- ▶ **Mērinstruments ir aprīkots ar interfeisu, kurā tiek izmantots radio kanāls.** Tāpēc jāievēro vietējie lietošanas ierobežojumi, kādi pastāv, piemēram, lidmašīnās vai slimnīcās.

### Darbs ar lāzera mērķplāksni

Lāzera mērķplāksne (51) ļauj uzlabot lāzera staru redzamību nelabvēlīgos darba apstākļos un lielā attālumā.

Lāzera mērķplāksnes (51) atstarojošā puse uzlabo lāzera staru līniju redzamību, bet caur tās caurspīdīgo pusi šīs līnijas ir redzamas arī no aizmugures.

### Darbs ar statīvu (papildpiederums)

Statīvs ir ierīce ar regulējamu augstumu, kas paredzēta mērinstrumenta stabilai nostiprināšanai. Horizontālajai darbībai mērinstrumentu ar 5/8" statīva stiprinājumu (18) uzlieciet uz statīva vītnes (43). Stingri pieskrūvējiet mērinstrumentu ar statīva stiprinājuma skrūvi. Vertikālajai darbībai izmantojiet 5/8" statīva stiprinājumu (20).

Izmantojot statīvu ar mērskalu, augstuma nobīdi var iestatīt pie balsta.

Pirms mērinstrumenta ieslēgšanas aptuveni izlīdziniet statīvu.

### Lāzera skatbrilles (papildpiederums)

Lāzera skatbrillēm piemīt īpašība aizturēt apkārtējo gaismu, tāpēc lāzera stars acīm liekas spilgtāks.

- **Nelietojiet lāzera skatbrilles (piederums) kā aizsargbrilles.** Lāzera skatbrilles ir paredzētas lāzera stara redzamības uzlabošanai, taču tās nespēj pasargāt acis no lāzera starojuma.
- **Nelietojiet lāzera skatbrilles kā saules brilles vai kā brilles, vadot satiksmes līdzekli.** Lāzera skatbrilles nenodrošina pilnvērtīgu aizsardzību no ultravioletā starojuma un pasliktina krāsu izšķiršanas spēju.

### Darbs ar sienas stiprinājumu un izlīdzināšanas bloku (skatīt attēlu D)

Mērinstrumentu ar sienas stiprinājumu un izlīdzināšanas bloka palīdzību (44) var piestiprināt pie sienas. Sienas stiprinājumu ieteicams izmantot darbiem, kas veicami augstāk par statīva izvilksanas augstumu, vai darbiem uz nestabilas pamatnes un bez statīva.

Stingri pieskrūvējiet sienas stiprinājumu (44) pie sienas ar skrūvēm, ievietojot tās caur stiprināšanas caurumiem (45). Montējiet sienas stiprinājumu tik vertikāli, cik iespējams, un raugiet, lai tas būtu droši piestiprināts.

Sienas stiprinājuma 5/8" skrūvi (48) atkarībā no pielietojuma ieskrūvējiet horizontālajā statīva stiprinājumā (18) vai vertikālajā statīva stiprinājumā (20) pie mērinstrumenta.

Ar izlīdzināšanas bloka palīdzību mērinstrumentu var pārbīdīt apm. 13 cm augstumā. Nospiediet spiedpogu (46) un pārbīdīet izlīdzināšanas bloku aptuveni vēlamajā augstumā. Ar precīzas noregulēšanas skrūvi (47) lāzera staru var precīzi noregulēt atsaucē augstumā.

### Darbs ar mērķkārti (piederums) (skatīt attēlu E)

Lai pārbaudītu gludumu vai noteiktu slīpumu, ieteicams izmantot mērķkārti (42) kopā ar lāzera starojuma uztvērēju. Uz mērķkārtis (42) augšpusē ir izveidota relatīva mērskala. Šīs skalas nulles iedaļas augstumu var izvēlēties, izvelkot

vajadzīgajā garumā balstu. Tas ļauj tieši nolasīt starpību starp vēlamo un esošo augstuma vērtību.

### Darba piemēri

#### Augstuma pārvešana/pārbaude (skatīt attēlu F)

Novietojiet mērinstrumentu horizontālā stāvoklī uz cietas pamatnes vai uzmontējiet to uz statīva (43) (piederums).

Strādājot ar statīvu: iestatiet lāzera staru vēlamajā augstumā. Tad pārnesiet šo augstumu uz mērķa vietu vai pārbaudiet augstumu mērķa vietā.

Darbs bez statīva: nosakiet augstuma starpību starp lāzera staru un atsaucē punkta augstumu ar lāzera mērķplāksnes (51) palīdzību. Tad pārnesiet izmērīto augstuma starpību uz mērķa vietu vai arī pārbaudiet augstuma atzīmes pareizību.

#### Svērteņa punkta uz augšu izlīdzināšana paralēli/taisna leņķa atzīmēšana (skatīt attēlu G)

Ja jāatzīmē taisni leņķi vai jāizlīdzina starpsienas, svērteņa punkts uz augšu (10) jāizlīdzina paralēli, t. i. vienādā attālumā no atsaucē līnijas (piem., sienas).

Šim nolūkam uzstādiat mērinstrumentu vertikālā stāvoklī un novietojiet to tā, lai svērteņa punkts uz augšu atrodas aptuveni paralēli atsaucē līnijai.

Precīzai pozicionēšanai izmēriet attālumu starp svērteņa punktu uz augšu un atsaucē līniju tieši pie mērinstrumenta ar lāzera mērķplāksnes palīdzību (51). Vēlreiz izmēriet attālumu starp svērteņa punktu uz augšu un atsaucē līniju iespējami lielākā attālumā no mērinstrumenta. Svērteņa punktu uz augšu izlīdziniet tā, lai tas būtu tādā pašā attālumā līdz atsaucē līnijai, kā, mērot tieši pie mērinstrumenta. Taisnais leņķis pret svērteņa punktu uz augšu (10) tiek parādīts ar kustīgo lāzera staru (8).

#### Perpendikulāras/vertikālas plaknes rādīšana (skatīt attēlu G)

Lai iezīmētu perpendikulāru vai vertikālu plakni, novietojiet mērinstrumentu vertikālā stāvoklī. Ja vertikālā plakne atrodas taisnā leņķī pret atsaucē līniju (piem., sienu), tad izlīdziniet svērteņa punktu uz augšu (10) pie šīs atsaucē līnijas.

Perpendikulu parāda kustīgais lāzera stars (8).

#### Perpendikulāras/vertikālas plaknes izlīdzināšana (skatīt attēlu H)

Lai lāzera stara veidotu vertikālu līniju vai rotācijas plakni savietotu ar kādu atskaites punktu uz sienas, novietojiet mērinstrumentu vertikālā stāvoklī un aptuveni savietojiet šo līniju vai rotācijas plakni ar atskaites punktu. Precīzai izlīdzināšanai atbilstoši atsaucē punktam grieziat rotācijas plakni ap X asi (skatīt „Rotācijas plaknes pārvietošana, mērinstrumentam atrodoties vertikālā stāvoklī“, Lappuse 671).

#### Darbs bez lāzera starojuma uztvērēja

Labvēlīgos apgaismojuma apstākļos (piemēram, tumšās telpās) vai nelielā attālumā var strādāt, neizmantojot lāzera starojuma uztvērēju. Labākai lāzera staru redzamībai izvēlieties vai nu līniju režīmu, vai punktu režīmu un pagrieziet lāzera staru pret mērķa vietu.

### Darbs ar lāzera starojuma uztvērēju (skatīt attēlu E)

Lai atvieglotu lāzera līniju atklāšanu, strādājot neizdevīgos apgaismojuma apstākļos (spožs apkārtējais apgaismojums, darbs tiešos saules staros) vai lielā attālumā, lietojiet lāzera starojuma uztvērēju (41). Strādājot ar lāzera starojuma uztvērēju, darbiniet lāzera rotācijas režīmā ar vislielāko rotācijas ātrumu.

### Darbs ārpus telpām (skatīt attēlu E)

Ārpus telpām vienmēr ieteicams izmantot lāzera starojuma uztvērēju (41).

Strādājot un nenostiprinātas pamatnes, uzmontējiet mērinstrumentu uz statīva (43). Strādājiet tikai ar aktīvu triecienu brīdinājuma funkciju, lai nepieļautu kļūdainus mērījumus pamatnes kustību vai mērinstrumenta satricinājuma dēļ.

### Apšuvuma ierīkošana (skatīt attēlu I)

Uzmontējiet mērinstrumentu horizontālā stāvoklī uz statīva (43) un uzstādi statīvu ārpus apšuvuma zonas. Izvēlieties rotācijas režīmu.

Piestipriniet lāzera starojuma uztvērēju (41) ar stiprinājumu pie mērkārts (42). Uzlieciet mērkārti uz apšuvuma atsaucē punkta.

Lāzera starojuma uztvērēja augstumu uz mērkārta noregulējiet tā, lai kustīgais mērinstrumenta lāzera stars (8) tiktu parādīts pa vidu (skatīt lāzera starojuma uztvērēja lietošanas pamācību).

Pēc tam mērkārti ar lāzera starojuma uztvērēju secīgi pielieciet pie apšuvuma vairākās pārbaudes vietās. Pievērsiet uzmanību, lai lāzera starojuma uztvērēja pozīcija uz mērkārta paliktu nemainīga.

Koriģējiet apšuvuma augstumu, līdz lāzera stars visās pārbaudes vietās tiktu parādīts pa vidu.

### Nolieces koriģēšana (skatīt attēlu J)

Nostipriniet mērinstrumentu horizontālā stāvoklī uz statīva (43). Izvēlieties rotācijas režīmu.

Uzstādi statīvu ar mērinstrumentu tā, lai X ass būtu izlīdzināta vienā līnijā ar pārbaudāmo nolieci.

Nominālo nolieci iestatiet kā X ass nolieci (skatīt „Nolieces režīms horizontālā stāvoklī”, Lappuse 672).



Piestipriniet lāzera starojuma uztvērēju (41) ar stiprinājumu pie mērkārta (42). Pielieciet mērkārti pie slīpās virsmas pamatnes.

Lāzera starojuma uztvērēja augstumu uz mērkārta noregulējiet tā, lai kustīgais mērinstrumenta lāzera stars (8) tiktu parādīts pa vidu (skatīt lāzera starojuma uztvērēja lietošanas pamācību).

Pēc tam mērkārti ar lāzera starojuma uztvērēju secīgi pielieciet pie slīpās virsmas vairākās pārbaudes vietās. Pievērsiet uzmanību, lai lāzera starojuma uztvērēja pozīcija uz mērkārta paliktu nemainīga.



Ja lāzera stars visās pārbaudes vietās ir pa vidu, virsmas slīpums ir pareizs.

### Statusa indikatoru pārskats

Mērinstruments		Funkcija
		
		
Zaļš	Sarkans	
○		Horizontāls stāvoklis: X un/vai Y ass nivelēšana Vertikāls stāvoklis: X ass nivelēšana
○		Miega režīms aktivizēts
●		Horizontāls stāvoklis: abas ass ir nivelētas. Vertikāls stāvoklis: X ass ir nivelēta.
	○	Automātiska izslēgšana kļūdas ziņojuma dēļ (piem., tukša baterija/akumulators, pārsniegta darba temperatūra)
	○	Režīms <b>CenterFind</b> vai režīms <b>CenterLock</b> palaists (skatīt lāzera starojuma uztvērēja lietošanas instrukciju)
	○	Mērinstrumenta stāvokļa maiņa, to neizslēdzot/neieslēdzot
	○	Pašizlīdzināšana nav iespējama, pašizlīdzināšanas diapazona beigās
	○	Aktivizēta triecienu brīdinājuma funkcija
	○	Sākta mērinstrumenta kalibrēšana.
	●	Horizontāls stāvoklis: vismaz viena ass ir slīpa vai manuālā režīmā. Vertikāls stāvoklis: X ass ir slīpa vai manuālā režīmā.

● deg pastāvīgi

○ mirgo

Tālvadības pults 		Tālvadības pults 		Funkcija
zaļš	sarkans	zaļš	sarkans	
○				X ass nivelēšana (horizontāls un vertikāls stāvoklis)
		○		Y ass nivelēšana (horizontāls stāvoklis)
○		○		Tālvadības pults tiek savienota, izmantojot <i>Bluetooth</i> <sup>®</sup> . (Abi statusa indikatori mirgo pārmaiņus.)
●				X ass ir izlīdzināta (horizontāls un vertikāls stāvoklis).
		●		Y ass ir izlīdzināta (horizontāls stāvoklis).
● (3 s)		● (3 s)		Tālvadības pults sekmīgi savienota, izmantojot <i>Bluetooth</i> <sup>®</sup>
	●			X ass ir slīpa vai atrodas manuālā režīmā (horizontāls un vertikāls stāvoklis).
			●	Y ass ir slīpa vai atrodas manuālā režīmā (horizontāls stāvoklis).
	● (3 s)		● (3 s)	Savienojums ar mērinstrumentu, izmantojot <i>Bluetooth</i> <sup>®</sup> , nav izdevies

● deg pastāvīgi

○ mirgo

### Funkciju vadības iespēju pārskats

Funkcija	GRL 600 CHV	GRL 650 CHVG	RC 6	LR 60	LR 65 G	Bosch Levelling Remote App
GRL 600 CHV/GRL 650 CHVG ieslēgšana/ izslēgšana	●	●	–	–	–	–
Savienojuma izveide, izmantojot <i>Bluetooth</i> <sup>(A)</sup>	●	●	●	●	●	●
Miega režīms	●	●	●	–	–	●
Tastatūras bloķēšanas ieslēgšana	–	–	–	–	–	●
Tastatūras bloķēšanas izslēgšana	●	●	–	–	–	●
Rotācijas, līnijas un punkta režīms	●	●	●	–	–	●
Līnijas/punkta pagriešana rotācijas plaknē	●	●	●	–	–	●
Rotācijas plaknes pārvietošana, mērinstrumentam atrodoties vertikālā stāvoklī	●	●	●	–	–	●
Automātiska svērteņa punkta pozīcija uz leju vertikālā pozīcijā	–	–	●	–	–	●
Triecienu brīdinājuma funkcijas ieslēgšana/ izslēgšana	●	●	–	–	–	●
Triecienu brīdinājuma funkcijas jutības izmaiņošana	–	●	–	–	–	●
Darba režīms ar nolieci	●	●	●	–	–	●
<b>SlopeProtect</b> izmaiņošana (GRL 650 CHVG)	–	–	–	–	–	●
Manuālais režīms	●	●	–	–	–	●
Režīms <b>CenterFind</b>	–	–	–	●	●	–
Režīms <b>CenterLock</b>	–	–	–	–	●	–
Daļēja projekcija	–	–	–	–	–	●
X un Y ass kalibrēšana (horizontāls stāvoklis) <sup>(B)</sup>	●	●	–	●	●	●
Z ass kalibrēšana (vertikāls stāvoklis)	●	●	–	–	–	●



A) Funkcija no vienas puses vienlaikus jāieslēdz mērinstrumentā un tālvadības pultī, no otras puses – viedtālrunī.

B) Funkcija tiek ieslēgta vai nu mērinstrumentā un viedtālrunī kopā, vai lāzera starojuma uztvērējā.



## Traucējumu novēršana

Rotācijas lāzera displeja rādījums	Lāzera starojuma uztvērēja displeja rādījums	Kļūme	Novēršana	
	-	Automātiska izslēgšana (tukšs akumulators vai baterijas)	Nomainiet akumulatoru vai baterijas.	
	-	Automātiska izslēgšana (pārsniegta darba temperatūra)	Pirms ieslēgšanas ļaujiet mērinstrumentam atdzist. Pēc tam pārbaudiet mērīšanas precizitāti un, ja nepieciešams, kalibrējiet mērinstrumentu.	
		-/ PNK	Savienojuma izveide ar tālvadības pultī (40) vai lāzera starojuma uztvērēju (41) neizdevās	Īsi nospiediet ieslēgšanas/izslēgšanas taustiņu (11), lai aizvērtu kļūdas ziņojumu. Sāciet savienojuma izveidi no jauna (skatīt „Savienojuma izveide ar tālvadības pultī/ lāzera starojuma uztvērēju”, Lappuse 668). Ja izveidot savienojumu nav iespējams, vērsieties <b>Boschklientu</b> apkalpošanas dienestā.
	-	Savienojuma izveide ar mobilo gala ierīci neizdevās	Īsi nospiediet ieslēgšanas/izslēgšanas taustiņu (11), lai aizvērtu kļūdas ziņojumu. Sāciet savienojuma izveidi no jauna (skatīt „Tālvadība, izmantojot <b>Bosch Levelling Remote App</b> ”, Lappuse 669). Ja izveidot savienojumu nav iespējams, vērsieties <b>Boschklientu</b> apkalpošanas dienestā.	
		-	Mērinstruments atrodas slīpi par vairāk nekā 8,5 % vai nav pareizā horizontālā vai vertikālā stāvoklī.	Pozicionējiet mērinstrumentu no jauna vai nu horizontālā, vai vertikālā stāvoklī. Atkārtota nivelēšana sākas automātiski.
		-	Maksimālā nivelēšanas laika pārsniegšana	Pozicionējiet mērinstrumentu no jauna vai nu horizontālā vai vertikālā stāvoklī. Īsi nospiediet ieslēgšanas/izslēgšanas taustiņu (11), lai sāktu nivelēšanu no jauna.
	-	Horizontālā un vertikālā stāvokļa pārslēgšana, neizslēdzot/neieslēdzot mērinstrumentu	Īsi nospiediet ieslēgšanas/izslēgšanas taustiņu (11), lai sāktu nivelēšanu no jauna.	
	<b>ERR</b>	X ass kalibrēšana neizdevās	Pārtrauciet kalibrēšanu ar  , nospiežot līniju režīma taustiņu (5). Pārliecinieties, ka lāzera starojuma uztvērēja uztveršanas lauks atrodas vertikālā stāvoklī pret atbilstošo mērinstrumenta asi (X/Y). Sāciet kalibrēšanu vēlreiz.	
	<b>ERR</b>	Y ass kalibrēšana neizdevās		
	-	Z ass kalibrēšana neizdevās	Pārtrauciet kalibrēšanu ar  , nospiežot līniju režīma taustiņu (5). Pārbaudiet, vai mērinstruments ir pareizi novietots un sāciet kalibrēšanu no jauna.	
	<b>ERR</b>	Attiecībā uz X asi režīmā <b>CenterFind</b> ir radusies kļūda	Nospiediet jebkuru taustiņu, lai aizvērtu kļūdas ziņojumu. Pārbaudiet, vai mērinstruments un lāzera starojuma uztvērējs ir pareizi uzstādīti. Lāzera starojuma uztvērējam jāatrodas mērinstrumenta $\pm 8,5\%$ kustību diapazonā. Vēlreiz palaidiet režīmu.	

Rotācijas lāzera displeja rādījums	Lāzera starojuma uztvērēja displeja rādījums	Kļūme	Novēršana
	<b>ERR</b>	Attiecībā uz Y asi režīmā <b>CenterFind</b> radusies kļūda	
<b>GRL 650 CHVG:</b>			
	<b>ERR</b>	Attiecībā uz X asi režīmā <b>CenterLock</b> radusies kļūda	Nospiediet jebkuru taustiņu, lai aizvērtu kļūdas ziņojumu. Pārbaudiet, vai mērinstrumenta un lāzera starojuma uztvērējs ir pareizi uzstādīti. Lāzera starojuma uztvērējam jāatrodas mērinstrumenta $\pm 8,5$ % kustību diapazonā.
	<b>ERR</b>	Attiecībā uz Y asi <b>CenterLock</b> režīmā radusies kļūda	Vēlreiz palaidiet režīmu.

## Apkalpošana un apkope

### Apkalpošana un tīrīšana

Mērinstrumentam un tālvadības pultij vienmēr jābūt tīriem. Negremdējiet mērinstrumentu un tālvadības pulti ūdenī vai citā šķidrumā.

Apslaukiet izstrādājumu ar mitru, mikstu lupatiņu. Nelietojiet moduļa apkopei tīrīšanas līdzekļus vai šķīdinātājus.

Regulāri un īpaši rūpīgi tīriet mērinstrumenta lāzera stara izvadlūku virsmas un sekojiet, lai uz tām neveidotos nosēdumi.

Uzglabājiet un transportējiet mērinstrumentu tikai koferī **(53)**.

Nosūtīt mērinstrumentu remontam, ievietojiet to koferī **(53)**.

Transportējot mērinstrumentu koferī **(53)**, stātvī **(43)** ar siksnu **(52)** var piestiprināt pie kofera.

### Klientu apkalpošanas dienests un konsultācijas par lietošanu

Klientu apkalpošanas dienests atbildēs uz Jūsu jautājumiem par izstrādājumu remontu un apkalpošanu, kā arī par to rezerves daļām. Kopsalikuma attēlus un informāciju par rezerves daļām Jūs varat atrast interneta vietnē:

**www.bosch-pt.com**

Bosch konsultantu grupa palīdzēs Jums vislabākajā veidā rast atbildes uz jautājumiem par mūsu izstrādājumiem un to piederumiem.

Pieprasot konsultācijas un pasūtīt rezerves daļas, noteikti paziņojiet 10 zīmju izstrādājuma numuru, kas norādīts uz izstrādājuma marķējuma plāksnītes.

#### Latvijas Republika

Robert Bosch SIA  
Bosch elektroinstrumentu servisa centrs  
Mūkusalas ielā 97  
LV-1004 Rīga

Tālr.: 67146262

Telefakss: 67146263

E-pasts: service-pt@lv.bosch.com

### Papildu klientu apkalpošanas dienesta adreses skatiet šeit:

[www.bosch-pt.com/serviceaddresses](http://www.bosch-pt.com/serviceaddresses)

### Transportēšana

Ieteicamajiem litija jonu akumulatoriem ir piemērojami Bistamo kravu aprites likuma noteikumi. Lietotājs var transportēt akumulatorus ielu transporta plūsmā bez papildu nosacījumiem.

Pārsūtīt tos ar trešo personu starpniecību (piemēram, ar gaisa transporta vai citu transporta aģentūru starpniecību), jāievēro īpaši sūtījuma iesaiņošanas un marķēšanas noteikumi. Tāpēc sūtījumu sagatavošanas laikā jāpieaicina bistamo kravu pārvadāšanas speciālists.

Pārsūtiet akumulatoru tikai tad, ja tā korpuss nav bojāts. Aizlīmējiet vaļējos akumulatora kontaktus un iesaiņojiet akumulatoru tā, lai tas iesaiņojumā nepārvietotos. Lūdzam ievērot arī ar akumulatoru pārsūtīšanu saistītos nacionālos noteikumus, ja tādi pastāv.

### Atbrivošanās no nolietotajiem izstrādājumiem



Elektroierīces, akumulatori/baterijas, piederumi un iesaiņojuma materiāli jānodod atbilstošai pārstrādei apkārtējai videi nekaitīgā veidā.



Neizmetiet elektroierīces un akumulatorus/baterijas sadzīves atkritumu tvertnē!

### Tikai EK valstīm.

Saskaņā ar Eiropas Savienības direktīvu 2012/19/ES par nolietotajām elektriskajām un elektroniskajām ierīcēm un šīs direktīvas atspoguļojumiem nacionālajā likumdošanā,

lietošanai nederīgas elektroierīces un saskaņā ar Eiropas Savienības direktīvu 2006/66/EK, bojāti vai izlietoti akumulatori/baterijas ir jāsavāc atsevišķi un jānogādā otrreizējai pārstrādei apkārtējai videi nekaitīgā veidā.

Ja elektriskās un elektroniskās ierīces netiek atbilstoši utilizētas, tās var kaitēt videi un cilvēku veselībai iespējamās bīstamo vielu klātbūtnes dēļ.

**Akumulatori/baterijas:**

**Litija-jonu:**

Lūdzam ievērot sadaļā "Transportēšana" sniegtos norādījumus (skatīt „Transportēšana“, Lappuse 682).

## Turinys

Saugos nuorodos dirbantiems su rotaciniu lazeriniu nivelyru ir nuotolinio valdymo pultu .....	Puslapis 686
Gaminio ir savybių aprašas .....	Puslapis 687
Naudojimas pagal paskirtį .....	Puslapis 687
Rotacinis lazerinis nivelyras .....	Puslapis 687
Nuotolinio valdymo pultelis .....	Puslapis 687
Pavaizduoti prietaiso elementai .....	Puslapis 687
Rotacinis lazerinis nivelyras .....	Puslapis 687
Rotacinio lazerinio nivelyro indikaciniai elementai .....	Puslapis 687
Nuotolinio valdymo pultelis .....	Puslapis 687
Papildoma įranga, atsarginės dalys .....	Puslapis 687
Techniniai duomenys .....	Puslapis 688
Montavimas .....	Puslapis 690
Energijos tiekimas į matavimo prietaisą .....	Puslapis 690
Naudojimas su akumuliatoriumi .....	Puslapis 690
Akumuliatoriaus įkrovos būklės indikatorius .....	Puslapis 690
Nuorodos, kaip optimaliai elgtis su akumuliatoriumi .....	Puslapis 690
Naudojimas su baterijomis .....	Puslapis 690
Akumuliatoriaus/baterijų keitimas (žr. <b>A</b> pav.) .....	Puslapis 690
Įkrovos būklės indikatorius .....	Puslapis 691
Nuotolinio valdymo pultelio aprūpinimas elektros energija .....	Puslapis 691
Naudojimas .....	Puslapis 691
Nuotolinio valdymo pultelio paruošimas naudoti .....	Puslapis 691
Rotacinio lazerinio nivelyro paruošimas naudoti .....	Puslapis 691
Matavimo prietaiso pastatymas .....	Puslapis 691
Matavimo prietaiso valdymas .....	Puslapis 691
Jungimas ir išjungimas .....	Puslapis 692
Ryšio su nuotolinio valdymo pultu/lazerio spindulio imtuvu sukūrimas .....	Puslapis 692
Nuotolinis valdymas <b>Bosch Levelling Remote App</b> programėle .....	Puslapis 693
Ramybės režimas .....	Puslapis 693
Klaviatūros užblokavimas .....	Puslapis 693
Veikimo režimai .....	Puslapis 694
X ir Y ašių kryptys .....	Puslapis 694
Veikimo režimų apžvalga .....	Puslapis 694
Rotacinis režimas .....	Puslapis 694
Linijinis režimas/taškinis režimas .....	Puslapis 694
Linijos/taško sukimas rotacinės plokštumos ribose .....	Puslapis 694
Rotacinės plokštumos pasukimas, esant vertikaliai padėčiai .....	Puslapis 694
Automatinė statmens taško žemyn funkcija, esant vertikaliai padėčiai .....	Puslapis 695
Automatinio niveliavimo įtaisas .....	Puslapis 695
Apžvalga .....	Puslapis 695
Padėties pasikeitimai .....	Puslapis 695
Pranešimo apie sutrenkimą funkcija .....	Puslapis 695
Posvyrio režimas horizontalioje padėtyje .....	Puslapis 696
Posvyrio atmintis posvyrio režimui horizontalioje padėtyje (GRL 650 CHVG) .....	Puslapis 696
<b>SlopeProtect</b> .....	Puslapis 697
Rankinis režimas .....	Puslapis 697
Rankinis režimas, esant horizontaliai padėčiai .....	Puslapis 697
Rankinis režimas, esant vertikaliai padėčiai .....	Puslapis 697
Funkcijos .....	Puslapis 697

Režimas <b>CenterFind</b> .....	Puslapis 697
Režimas <b>CenterLock</b> (GRL 650 CHVG) .....	Puslapis 698
Dalinė projekcija (žr. <b>C</b> pav.) .....	Puslapis 698
Matavimo prietaiso tikslumo patikra .....	Puslapis 698
Įtaka niveliavimo tikslumui .....	Puslapis 698
Niveliavimo tikslumo horizontalioje padėtyje tikrinimas .....	Puslapis 698
Niveliavimo tikslumo vertikalioje padėtyje tikrinimas .....	Puslapis 699
Matavimo prietaiso kalibravimas .....	Puslapis 699
X ir Y ašies kalibravimas .....	Puslapis 699
Z ašies kalibravimas .....	Puslapis 701
Darbo patarimai .....	Puslapis 701
Darbas su lazerio nusitaikymo lentele .....	Puslapis 702
Darbas su stovu (papildoma įranga) .....	Puslapis 702
Akiniai lazerio matomumui pagerinti (papildoma įranga) .....	Puslapis 702
Darbas su sieniniu laikikliu ir reguliavimo įtaisu (žr. <b>D</b> pav.) .....	Puslapis 702
Darbas su matuokle (papildoma įranga) (žr. <b>E</b> pav.) .....	Puslapis 702
Naudojimo pavyzdžiai .....	Puslapis 702
Aukščių perkėlimas/tikrinimas (žr. <b>F</b> pav.) .....	Puslapis 702
Statmens taško nukreipimas lygiagrečiai aukštyn/stataus kampo žymėjimas (žr. <b>G</b> pav.) .....	Puslapis 702
Vertikalios plokštumos rodymas (žr. <b>G</b> pav.) .....	Puslapis 702
Vertikalios plokštumos išlyginimas (žr. <b>H</b> pav.) .....	Puslapis 702
Darbas be lazerio spindulio imtuvo .....	Puslapis 702
Darbas su lazerio spindulio imtuvu (žr. <b>E</b> pav.) .....	Puslapis 703
Darbas lauke (žr. <b>E</b> pav.) .....	Puslapis 703
Apkalimas lentomis (žr. <b>I</b> pav.) .....	Puslapis 703
Posvyrių tikrinimas (žr. <b>J</b> pav.) .....	Puslapis 703
Būsenos indikatorių apžvalga .....	Puslapis 703
Funkcijų valdymo galimybių apžvalga .....	Puslapis 704
Trikčių šalinimas .....	Puslapis 705
Priežiūra ir servisas .....	Puslapis 706
Priežiūra ir valymas .....	Puslapis 706
Klientų aptarnavimo skyrius ir konsultavimo tarnyba .....	Puslapis 706
Kitus techninės priežiūros skyriaus adresus rasite čia: .....	Puslapis 706
Transportavimas .....	Puslapis 706
Šalinimas .....	Puslapis 706
Tik ES šalims: .....	Puslapis 706
Akumulatoriai ir baterijos: .....	Puslapis 707

## Lietuvių k.

### Saugos nuorodos dirbantiems su rotaciniu lazeriniu nivelyru ir nuotolinio valdymo pultu



Norint dirbti nepavojingai ir saugiai, būtina perskaityti visus nurodymus ir jų laikytis. Jei nesilaikoma pateiktų nurodymų, gali būti pakenkta integruotiems saugos įtaisams.

Pasirūpinkite, kad įspėjamieji ženklai visada būtų įskaitomi. **IŠSAUGOKITE ŠIA INSTRUKCIJĄ IR ATIDUOKITE JĄ KARTU SU GAMINIU, JEI PERDUODATE JĮ KITAM SAVININKUI.**

- ▶ **Atsargiai** – jei naudojami kitokie nei čia aprašyti valdymo ar justavimo įrenginiai arba taikomi kitokie metodai, spinduliavimas gali būti pavojingas.
- ▶ **Matavimo prietaisas** tiekiamas su įspėjamoju lazerio spindulio ženklu (pavaizduota matavimo prietaiso schemoje).
- ▶ **Jei įspėjamojo lazerio spindulio ženklo tekstas yra ne jūsų šalies kalba, prieš pradėdami naudoti pirmą kartą, ant įspėjamojo ženklo užklijuokite kartu su prietaisu pateiktą lipduką jūsų šalies kalba.**



**Nenukreipkite lazerio spindulio į žmones ar gyvūnus ir patys nežiūrėkite į tiesioginį ar atspindėtą lazerio spindulį.** Lazeriniais spinduliais galite apakinti kitus žmones, sukelti nelaimingus atsitikimus arba pakenkti akims.

- ▶ **Jei į akis buvo nukreipta lazerio spinduliuotė, akis reikia sąmoningai užmerkti ir nedelsiant patraukti galvą iš spindulio kelio.**
- ▶ **Nedarykite jokių lazerinio įtaiso pakeitimų.** Šioje naudojimo instrukcijoje aprašytomis nustatymo galimybėmis galite naudotis nekeldami jokie pavojaus.
- ▶ **Akinių lazeriui matyti (papildoma įranga) nenaudokite kaip apsauginių akinių.** Akiniai lazeriui matyti yra skirti geriau identifikuoti lazerio spindulį; jie neapsaugo nuo lazerio spinduliuotės.
- ▶ **Akinių lazeriui matyti (papildoma įranga) nenaudokite kaip akinių nuo saulės ar vairuodami transporto priemonę.** Akiniai lazeriui matyti neužtikrina visiškos UV apsaugos ir sumažina spalvų atpažinimą.
- ▶ **Jūsų gaminius remontuoti turi tik kvalifikuoti specialistai ir naudoti tik originalias atsargines dalis.** Taip bus užtikrinama, jog gaminys išliks saugus.
- ▶ **Saugokite, kad vaikai be suaugusiųjų priežiūros nenaudotų lazerinio matavimo prietaiso.** Jie netikėtai gali apakinti kitus asmenis arba patys save.
- ▶ **Gaminio nenaudokite sprogoje aplinkoje, kurioje yra degių skysčių, dujų arba dulkių.** Gaminiai kibirkščiuoja, nuo kibirkščių gali užsidegti dulksės arba susikaupę garai.

- ▶ **Žiūrėjimui į spinduliuotės šaltinį nenaudokite optinių prietaisų, pvz., žiūronų arba lupos.** Galite pakenkti akims.
- ▶ **Neatidarykite akumuliatorių ir baterijų.** Galimas trumpojo sujungimo pavojus.
- ▶ **Pažeidus akumuliatorių ar netinkamai jį naudojant, gali išsiveržti garų.** Akumulatorius gali užsidegti arba sprogti. Išvėdinkite patalpą ir, jei nukentėjote, kreipkitės į gydytoją. Šie garai gali sudirginti kvėpavimo takus.
- ▶ **Netinkamai naudojant akumuliatorių arba jei akumulatorius pažeistas, iš jo gali ištekti degaus skysčio.** Venkite kontakto su šiuo skysčiu. Jei skysčio pateko ant odos, nuplaukite jį vandeniu. Jei skysčio pateko į akis kreipkitės į gydytoją. Akumulatoriaus skystis gali sudirginti ar nudeginti odą.
- ▶ **Aštrūs daiktai, pvz., vinyas ar atsuktuvai, arba išorinė jėga gali pažeisti akumuliatorių.** Dėl to gali įvykti vidinis trumpasis jungimas ir akumulatorius gali sudegti, pradėti rūkti, sprogti ar perkaisti.
- ▶ **Nelaikykite sąvaržėlių, monetų, raktų, vinių, varžtų ar kitokių metalinių daiktų arti iš prietaiso ištraukto akumulatoriaus kontaktų.** Užtrumpinus akumulatoriaus kontaktus galima nusideginti ar sukelti gaisrą.
- ▶ **Bosch akumuliatorių naudokite tik su gamintojo gaminiais.** Tik taip apsaugosite akumuliatorių nuo pavojingos per didelės apkrovos.
- ▶ **Akumuliatoriui įkrauti naudokite tik gamintojo nurodytą kroviklį.** Naudojant kitokio tipo akumulatoriams skirtą įkroviklį, iškyla gaisro pavojus.



**Saugokite akumulatorius nuo karščio, pvz., taip pat ir nuo ilgalaikio saulės spindulių poveikio, ugnies, nešvarumų, vandens ir drėgmės.** Iškyla sprogo pavojus ir trumpojo jungimo pavojus.



**Magnetinės papildomos įrangos nelaikykite arti implantų ir kitokių medicinos prietaisų, pvz., širdies stimuliatorių arba insulino pompų.** Papildomos įrangos magnetai sukuria lauką, kuris gali pakenkti implantų ir medicinos prietaisų veikimui.

- ▶ **Magnetinę papildomą įrangą laikykite toliau nuo magnetinių laikmenų ir magneto poveikiui jautrių prietaisų.** Dėl papildomos įrangos magnetų poveikio duomenys gali negrįžtamai dingti.
- ▶ **Atsargiai! Naudojantis matavimo prietaisu Bluetooth® gali būti trikdomas kitų prietaisų ir įrenginių, lėktuvų, taip pat medicinos prietaisų (pvz., širdies stimuliatorių, klausos aparatų) veikimas. Be to, išlieka likutinė rizika, kad bus pakenkta labai arti esantiems žmonėms ir gyvūnams. Matavimo prietaiso su Bluetooth® nenaudokite arti medicinos prietaisų, degalinių, chemijos įrenginių, sričių su sprogia atmosfera ir teritorijų, kuriose atliekami sprogdinimai. Matavimo prietaiso su Bluetooth® nenaudokite lėktuvuose. Venkite ilgalaikio eksploatavimo prie kūno.**

**Bluetooth® žodinis prekės ženklas, o taip pat vaizdinis prekės ženklas (logotipas), yra registruoti prekių ženklai ir „Bluetooth SIG, Inc.“ nuosavybė. „Robert Bosch Power Tools GmbH“ šiuos žodinį ir vaizdinį prekės ženklus naudoja pagal licenciją.**

## Gaminio ir savybių aprašas

Prašome atkreipti dėmesį į paveikslėlius priekinėje naudojimo instrukcijos dalyje.

### Naudojimas pagal paskirtį

#### Rotacinis lazerinis nivelyras

Matavimo prietaisas skirtas tikslioms horizontalioms aukščio linijoms, vertikalioms ir atskaitos linijoms nustatyti ir patikrinti bei statmens taškams pažymėti.

Matavimo prietaisas skirtas naudoti viduje ir lauke.

#### Nuotolinio valdymo pultelis

Nuotolinio valdymo pultelis yra skirtas **Bosch** rotaciniams lazeriniams nivelyrams *Bluetooth®* ryšiu valdyti.

Nuotolinio valdymo pultelis yra skirtas naudoti viduje ir lauke.

### Pavaizduoti prietaiso elementai

Pavaizduotų sudedamųjų dalių numeriai atitinka matavimo prietaiso ir nuotolinio valdymo sistemos schemose nurodytus numerius.

#### Rotacinis lazerinis nivelyras

- (1) Baterijų skyriaus dangtelis
- (2) Baterijų skyriaus dangtelio fiksatorius
- (3) Posvyrio mygtukas žemyn ▼/mygtukas „Sukti pagal laikrodžio rodyklę“ ⌚
- (4) Posvyrio mygtukas aukštyn ▲/mygtukas „Sukti prieš laikrodžio rodyklę“ ⌚
- (5) Linijinio režimo mygtukas
- (6) Rotacinio režimo mygtukas
- (7) Mygtukas *Bluetooth®*
- (8) Kintamas lazerio spindulys
- (9) Lazerio spindulio išėjimo anga
- (10) Statmens taškas aukštyn<sup>a)</sup>
- (11) Įjungimo-išjungimo mygtukas
- (12) Būsenos indikatoriai
- (13) Rankinio režimo mygtukas
- (14) Posvyrio nustatymo mygtukas
- (15) Ekranas
- (16) Išlyginimo įpjovos
- (17) Rankena įrankiu nešti
- (18) Jungtis tvirtinti prie stovo 5/8" (horizontaliai)
- (19) Įspėjamasis lazerio spindulio ženklas
- (20) Jungtis tvirtinti prie stovo 5/8" (vertikaliai)
- (21) Serijos numeris

(22) Baterijos adapteris

(23) Akumuliatoriaus/baterijų adapterio atblokovimo mygtukas

(24) Akumuliatorius<sup>b)</sup>

- a) Veikiant vertikaliu režimu statmens taškas aukštyn yra kaip 90° atskaitos taškas.
- b) **Pavaizduoti ar aprašyti priedai į tiekiamą standartinį komplektą neįeina. Visą papildomą įrangą rasite mūsų papildomos įrangos programoje.**

#### Rotacinio lazerinio nivelyro indikaciniai elementai

(a) Lazerio veikimo režimo indikatorius

(b) Ryšio *Bluetooth®* rodmuo

(c) Pranešimo apie sutrenkimą funkcijos rodmuo

(d) Akumuliatoriaus/baterijų įkrovos būklės indikatorius

(e) Statmens išvedimo žemyn funkcijos rodmuo

(f) Posvyrio kampo pagal X ašį rodmuo

(g) Posvyrio kampo pagal Y ašį rodmuo

(h) Sukimosi greičio rodmuo

(i) Ekraninių klavišų simboliai

#### Nuotolinio valdymo pultelis

(25) Statmens išvedimo žemyn funkcijos mygtukas

(26) Rotacinio režimo mygtukas

(27) Ramybės režimo mygtukas

(28) Linijinio režimo mygtukas

(29) Mygtukas „Sukti prieš laikrodžio rodyklę“

(30) Posvyrio mygtukas aukštyn

(31) Posvyrio nustatymo mygtukas

(32) Signalo siuntimo indikatorius

(33) X ašies būsenos indikatorius

(34) Y ašies būsenos indikatorius

(35) Posvyrio mygtukas žemyn

(36) Mygtukas „Sukti pagal laikrodžio rodyklę“

(37) Baterijų skyriaus dangtelio fiksatorius

(38) Serijos numeris

(39) Baterijų skyriaus dangtelis

(40) Nuotolinio valdymo pultas<sup>a)</sup>

- a) **Pavaizduoti ar aprašyti priedai į tiekiamą standartinį komplektą neįeina. Visą papildomą įrangą rasite mūsų papildomos įrangos programoje.**

#### Papildoma įranga, atsarginės dalys

(41) Lazerio spindulio imtuvas<sup>a)</sup>

(42) Matuoklė<sup>a)</sup>

(43) Stovas<sup>a)</sup>

(44) Sieninis laikiklis/reguliavimo įtaisas<sup>a)</sup>

(45) Sieninio laikiklio tvirtinimo kiaurymės<sup>a)</sup>

(46) Mygtukas apytiksliam sieninio laikiklio nustatymui<sup>a)</sup>

(47) Sieninio laikiklio tikslaus nustatymo varžtas<sup>a)</sup>

(48) Sieninio laikiklio 5/8" varžtas<sup>a)</sup>



(49) Magnetasis<sup>a)</sup>(50) Akiniai lazerio matomumui pagerinti<sup>a)</sup>(51) Lazerio taikinio lentelė<sup>a)</sup>(52) Diržas<sup>a)</sup>(53) Lagaminas<sup>a)</sup>

a) Pavaizduoti ar aprašyti priedai į tiekiamą standartinį komplektą neįeina. Visą papildomą įrangą rasite mūsų papildomos įrangos programoje.

**Techniniai duomenys**

Rotacinis lazeris	GRL 600 CHV	GRL 650 CHVG
Gaminio numeris	<b>3 601 K61 F..</b>	<b>3 601 K61 V..</b>
Veikimo nuotolis (spindulys)		
– be lazerio spindulio imtuvo maks. <sup>A)</sup>	30 m	35 m
– su lazerio spindulio imtuvu maks.	300 m	325 m
Niveliavimo tikslumas 30 m atstumu <sup>B)(C)</sup>		
– horizontalioje plokštumoje	±1,5 mm	±1,5 mm
– vertikalioje plokštumoje	±3 mm	±3 mm
Savaiminio išsilyginimo diapazonas	±8,5 % (±5°)	±8,5 % (±5°)
Niveliavimo laikas (esant iki 3 % posvyriui)	30 s	30 s
Spindulio sukimosi greitis	150/300/600 min <sup>-1</sup>	150/300/600 min <sup>-1</sup>
Vienašio/dviašio posvyrio režimas	±8,5 %	±8,5 %
Posvyrio režimo tikslumas <sup>B)(D)</sup>	±0,2 %	±0,2 %
Maks. eksploatavimo aukštis virš bazinio aukščio	2000 m	2000 m
Maks. santykinis oro drėgnis	90 %	90 %
Užterštumo laipsnis pagal IEC 61010-1	2 <sup>E)</sup>	2 <sup>E)</sup>
Lazerio klasė	2	2
Lazerio tipas	630–650 nm, < 1 mW	500–540 nm, < 1 mW
Divergencija	< 1,5 mrad (visas kampas)	< 1,5 mrad (visas kampas)
Rekomenduojamas lazerio spindulio imtuvas	LR 60	LR 65 G
Sriegis prietaisui prie stovo tvirtinti (horizontaliai/vertikalčiai)	5/8"	5/8"
Energijos tiekimas į matavimo prietaisą		
– Akumuliatorius (ličio jonų)	18 V	18 V
– Baterijos (šarminės mangano) (su baterijų adapteriu)	4 × 1,5 V LR20 (D)	4 × 1,5 V LR20 (D)
Veikimo laikas apie		
– su akumuliatoriumi (4 Ah)	60 h	50 h
– su baterijomis	70 h	60 h
Bluetooth® matavimo prietaisas		
– Klasė	1	1
– Suderinamumas <sup>F)</sup>	Bluetooth® 5.0/4.X („Low Energy“)	Bluetooth® 5.0/4.X („Low Energy“)
– Maks. signalo veikimo nuotolis <sup>G)</sup>	100 m	100 m
– Veikimo dažnių diapazonas	2402–2480 MHz	2402–2480 MHz
– Maks. siuntimo galia	6,3 mW	6,3 mW
Bluetooth® išmanusis telefonas		
– Suderinamumas <sup>F)</sup>	Bluetooth® 5.0/4.X („Low Energy“)	Bluetooth® 5.0/4.X („Low Energy“)
– Operacinė sistema <sup>H)</sup>	„Android 6“ (ir aukštesnės versijos) „iOS 11“ (ir aukštesnės versijos)	„Android 6“ (ir aukštesnės versijos) „iOS 11“ (ir aukštesnės versijos)

Rotacinis lazeris	GRL 600 CHV	GRL 650 CHVG
Svoris pagal „EPTA-Procedure 01:2014“		
– su akumuliatoriumi <sup>1)</sup>	4,2–4,8 kg	4,2–4,8 kg
– su baterijomis	4,6 kg	4,6 kg
Matmenys (ilgis × plotis × aukštis)	327 × 188 × 278 mm	327 × 188 × 278 mm
Apsaugos tipas	IP 68	IP 68
Patikrintas virtimo aukštis <sup>2)</sup>	2 m	2 m
Rekomenduojama aplinkos temperatūra įkraunant	0 °C ... +35 °C	0 °C ... +35 °C
Leidžiamoji aplinkos temperatūra		
– įrankiui veikiant	–10 °C ... +50 °C	–10 °C ... +50 °C
– sandėliuojant	–20 °C ... +50 °C	–20 °C ... +50 °C
Rekomenduojami akumulatoriai	GBA 18V... ProCORE18V 4,0 Ah/8,0 Ah	GBA 18V... ProCORE18V 4,0 Ah/8,0 Ah
Rekomenduojami krovikliai	GAL 18... GAX 18... GAL 36...	GAL 18... GAX 18... GAL 36...

- A) Esant nepalankioms aplinkos sąlygoms (pvz., tiesiogiai šviečiant saulei), veikimo nuotolis gali sumažėti.  
 B) esant 20 °C  
 C) išilgai ašių  
 D) Esant maksimaliam ±8,5 % posvyriui, maksimalus nuokrypis yra ±0,2 %.  
 E) Atsiranda tik nelaidžių nešvarumų, tačiau galima tikėtis aprasojimo sukkelto laikino laidumo.  
 F) *Bluetooth*® „Low-Energy“ prietaisuose priklausomai nuo modelio ir operacinės sistemos gali nebūti galimybės sukurti ryšio. *Bluetooth*® prietaisai turi palaikyti SPP profilį.  
 G) Veikimo nuotolis, priklausomai nuo išorinių sąlygų, taip pat ir nuo naudojamo imtuvo, gali labai skirtis. Uždarose patalpose ir dėl metalinių barjerų (pvz., sienų, lentynų, lagaminų ir kt.) *Bluetooth*® veikimo nuotolis gali labai sumažėti.  
 H) Priklausomai nuo **Bosch Levelling Remote App** naujinimo, gali reikėti aukštesnės operacinės sistemos versijos.  
 I) priklausomai nuo naudojamo akumuliatoriaus  
 J) Ant stovo horizontalioje padėtyje sumontuotas matavimo prietaisas virsta ant lygių betoninių grindų.  
 Firminėje lentelėje esantis gaminio numeris (21) yra skirtas jūsų matavimo prietaisui vienareikšmiškai identifikuoti.

Nuotolinio valdymo pultas	RC 6
Gaminio numeris	<b>3 601 K69 R..</b>
Maks. veikimo nuotolis (spindulys)	100 m
Darbinė temperatūra	–10 °C ... +50 °C
Sandėliavimo temperatūra	–20 °C ... +70 °C
Maks. eksploatavimo aukštis virš bazinio aukščio	2000 m
Maks. santykinis oro drėgnis	90 %
Užterštumo laipsnis pagal IEC 61010-1	2 <sup>A)</sup>
<i>Bluetooth</i> ® nuotolinio valdymo pultas	
– Klasė	1
– Suderinamumas <sup>B)</sup>	<i>Bluetooth</i> ® 5.0/4.X („Low Energy“)
– Maks. signalo veikimo nuotolis <sup>C)</sup>	100 m
– Veikimo dažnių diapazonas	2402–2480 MHz
– Maks. siuntimo galia	6,3 mW
Baterijos	2 × 1,5 V LR6 (AA)
Svoris pagal „EPTA-Procedure 01:2014“	0,17 kg
Matmenys (ilgis × plotis × aukštis)	122 × 59 × 27 mm

- A) Atsiranda tik nelaidžių nešvarumų, tačiau galima tikėtis aprasojimo sukkelto laikino laidumo.
- B) *Bluetooth*® „Low-Energy“ prietaisuose priklausomai nuo modelio ir operacinės sistemos gali nebūti galimybės sukurti ryšio. *Bluetooth*® prietaisai turi palaikyti SPP profilį.
- C) Veikimo nuotolis, priklausomai nuo išorinių sąlygų, taip pat ir nuo naudojamo imtuvo, gali labai skirtis. Uždarose patalpose ir dėl metalinių barjerų (pvz., sienų, lentynų, lagaminų ir kt.) *Bluetooth*® veikimo nuotolis gali labai sumažėti.

## Montavimas

### Energijos tiekimas į matavimo prietaisą

Matavimo prietaisai gali būti naudojami su standartinėmis baterijomis arba su Bosch ličio jonų akumuliatoriais.

Nenaudokite įprastinių akumuliatorių (pvz., nikelio ir metalo hidrido).

#### Naudojimas su akumuliatoriumi

- **Naudokite tik techninių duomenų skyriuje nurodytus kroviklius.** Tik šie krovikliai yra priderinti prie jūsų matavimo prietaisu naudojamų ličio jonų akumuliatorių.

**Nuoroda:** Naudojant matavimo prietaisui netinkamus akumuliatorius, elektrinis įrankis gali pradėti netinkamai veikti arba gali būti pažeistas.

**Nuoroda:** Akumuliatorius pristatomas iš dalies įkrautas. Kad akumuliatorius veiktų visa galia, prieš pirmąjį naudojimą akumuliatorių kroviklyje visiškai įkraukite.



Ličio jonų akumuliatorių galima įkrauti bet kada, eksploatacijoje trukmė dėl to nesutrumpėja. Krovimo proceso nutraukimas akumuliatoriui nekenkia.

Celių apsaugos sistema „Electronic Cell Protection (ECP)“ saugo ličio jonų akumuliatorių nuo visiškos iškrovos. Kai akumuliatorius išsikrauna, apsauginis išjungiklis išjungia matavimo prietaisą.

- **Neįjunkite matavimo prietaiso, jei jį išjungė apsauginis išjungiklis.** Taip galite sugadinti ličio jonų akumuliatorių.

#### Akumuliatoriaus įkrovos būklės indikatorius

Jei akumuliatorius išimamas iš matavimo prietaiso, įkrovos būklę gali rodyti ant akumuliatoriaus esantys žali šviesadiodžiai įkrovos būklės indikatoriai.

Jei norite, kad būtų parodyta įkrovos būklė, paspauskite įkrovos būklės mygtuką  arba .

Jei paspaudus mygtuką nešviečia nei vienas šviesadiodis indikatorius, vadinasi akumuliatorius yra pažeistas ir jį reikia pakeisti.

#### Akumuliatoriaus tipas GBA 18V...



LEDs	Talpa
Šviečia nuolat 3× žalias	60–100 %
Šviečia nuolat 2× žalias	30–60 %
Šviečia nuolat 1× žalias	5–30 %
Mirksi 1× žalias	0–5 %

#### Akumuliatoriaus tipas ProCORE18V...



LEDs	Talpa
Šviečia nuolat 5× žalias	80–100 %
Šviečia nuolat 4× žalias	60–80 %
Šviečia nuolat 3× žalias	40–60 %
Šviečia nuolat 2× žalias	20–40 %
Šviečia nuolat 1× žalias	5–20 %
Mirksi 1× žalias	0–5 %

#### Nuorodos, kaip optimaliai elgtis su akumuliatoriumi

Saugokite akumuliatorių nuo drėgmės ir vandens.

Akumuliatorių sandėliuokite tik nuo –20 °C iki 50 °C temperatūroje. Pvz., nepalikite akumuliatoriaus vasarą automobilyje.

Akumuliatoriaus ventiliacines angas valykite minkštu, švariu ir sausu teptuku.

Pastebimas įkrauto akumuliatoriaus veikimo laiko sutrumpėjimas rodo, kad akumuliatorius susidėvėjo ir jį reikia pakeisti. Laikykitės pateiktų šalinimo nurodymų.

#### Naudojimas su baterijomis

Matavimo prietaisą patariama naudoti su šarminėmis mangano baterijomis.

Įdėkite baterijas į baterijų adapterį (22). Atkreipkite dėmesį, kad poliai būtų nukreipti, kaip nurodyta ant baterijų adapterio.

- **Baterijos adapteris yra skirtas naudoti tik tam skirtose Bosch matavimo prietaisuose, su elektriniais įrankiais jį naudoti draudžiama.**

Visada kartu pakeiskite visas baterijas. Naudokite tik vieno gamintojo ir vienodos talpos baterijas.

- **Jei matavimo prietaiso ilgesnį laiką nenaudosite, išimkite iš jo baterijas.** Ilgesnį laiką laikant baterijas matavimo prietaise, dėl korozijos jos gali pradėti irti ir savaime išsikrauti.

#### Akumuliatoriaus/baterijų keitimas (žr. A pav.)

Norėdami pakeisti akumuliatorių/bateriją, pastumkite baterijų skyriaus dangtelio fiksatorių (2) pastumkite į padėtį  ir atidėkite baterijų skyriaus dangtelį (1).





Įkrautą akumuliatorių (24) arba baterijų adapterį (22) su įdėtomis baterijomis stumkite į baterijų skyrių, kol pajusite, kad užsifiksavo.

Norėdami išimti akumuliatorių (24) ar baterijų adapterį (22), paspauskite atblokovimo klavišą (23) ir ištraukite akumuliatorių arba baterijų adapterį iš baterijų skyriaus. **Traukdami nenaudokite jėgos.**

Uždenkite baterijų skyriaus dangtelį (1) ir stumkite fiksatorių (2) į padėtį .

### Įkrovos būklės indikatorius

Įkrovos būklės indikatorius (d) ekrane rodo akumuliatoriaus ar baterijų įkrovos būklę:

Indikatorius	Talpa
	60–100 %
	30–60 %
	5–30 %
	0–5 %



Jei akumuliatorius ar baterijos išsikrovę, kelioms sekundėms parodomas įspėjamasis pranešimas ir raudonai greitai mirksi būsenos indikatorius (12). Tada matavimo prietaisas išsijungia.

### Nuotolinio valdymo pultelio aprūpinimas elektros energija

Nuotolinio valdymo pultą rekomenduojama naudoti su šarminėmis mangano baterijomis.

Sukite baterijų skyriaus dangtelio fiksatorių (37) (pvz., monetą) į padėtį . Atidenkite baterijų skyriaus dangtelį (39) ir įdėkite baterijas.

Įdėdami baterijas atkreipkite dėmesį į baterijų skyriaus viduje nurodytus baterijų polių.

Uždenkite baterijų skyriaus dangtelį (39) ir sukite baterijų skyriaus dangtelio fiksatorių (37) į padėtį .

► **Jeį nuotolinio valdymo pultelio ilgesnį laiką nenaudo-site, išimkite iš jo baterijas.** Ilgesnį laiką nuotolinio valdymo pultelyje laikomos baterijos dėl korozijos gali pradėti irti ir savaime išsikrauti.

**Nuoroda:** funkcija *Bluetooth*<sup>®</sup> lieka suaktyvinta, kol nuotolinio valdymo pulte yra įdėtos baterijos. Norėdami, kad ši funkcija nenaudotų energijos, baterijas galite išimti.

### Naudojimas

► **Saugokite nuotolinio valdymo pultelį nuo drėgmės ir tiesioginio saulės spindulių poveikio.**

► **Matavimo prietaisą ir nuotolinio valdymo pultelį saugokite nuo itin aukštos ir žemos temperatūros bei temperatūros svyravimų.** Nepalikite jų automobilyje ilgiam laikui. Esant didesniems temperatūros svyravimams, prieš pradėdami naudoti matavimo prietaisą ir nuotolinio valdymo pultelį, palaukite, kol stabilizuosis jų temperatūra. Prieš pradėdami toliau dirbti su matavimo prietaisu, visada atlikite tikslumo patikrą (žr. „Matavimo prietaiso tikslumo patikra“, Puslapis 698).

Esant ypač aukštai ir žemai temperatūrai arba temperatūros svyravimams, gali būti pakenkiama matavimo prietaiso tikslumui.

► **Saugokite, kad matavimo prietaisas nebūtų smarkiai sutrenktas ir nenukristų.** Po stipraus išorinio poveikio matavimo prietaisui, prieš tęsdami darbą, visada turėtumėte atlikti tikslumo patikrinimą (žr. „Matavimo prietaiso tikslumo patikra“, Puslapis 698).

### Nuotolinio valdymo pultelio paruošimas naudoti

Jeį yra įdėtos pakankamos įtampos baterijos, nuotolinio valdymo pultas yra paruoštas naudoti.

Norėdami suaktyvinti nuotolinį valdymą, paspauskite bet kurį nuotolinio valdymo pulto mygtuką. Išskviečiama ašių būseną rotaciniame lazeriniame juvelyre ir parodoma nuotolinio valdymo pulto būsenos indikatoriuose (33) ir (34).

Kol šviečia būsenos indikatorius, kiekvienu nuotolinio valdymo pulto mygtuko paspaudimu rotaciniame lazeriniame juvelyre pakeičiamas atitinkamas nustatymas. Nuotolinio valdymo pulte šviečiantis signalo siuntimo indikatorius (32) rodo, kad buvo išsiųstas signalas.

Siekiant tausoti energiją, po trumpo laiko nuotolinio valdymo pultas deaktivinamas, o būsenos indikatorius (33) ir (34) vėl užgessta.

Matavimo prietaiso įjungti ar išjungti nuotolinio valdymo pulteliu negalima.

### Rotacinio lazerinio nivelyro paruošimas naudoti

► **Užtikrinkite, kad darbo vietoje nebūtų kliūčių, galinčių atspindėti lazerio spindulį arba kliudyti jam sklįsti. Pvz., veidrodinius arba spindinčius paviršius uždenkite. Nematokite per stiklą ir panašias medžiagas.** Jei lazerio spindulys atspindimas arba jam sukliudoma, gali būti klaidingi matavimo rezultatai.

### Matavimo prietaiso pastatymas

Horizontali padėtis

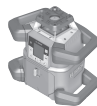

Vertikali padėtis



Pastatykite matavimo prietaisą ant tvirto pagrindo horizontalioje ar vertikalioje padėtyje, pritvirtinkite jį prie stovo (43) ar sieninio laikiklio (44) su reguliavimo įtaisu.

Dėl didelio matavimo tikslumo, prietaisas labai jautriai reaguoja į padėties pokyčius. Todėl pasirūpinkite, kad prietaisas visuomet stovėtų stabiliai, tuomet išvengsite bereikalingų pauzių darbo metu, kuomet prietaisas automatiškai ima koreguoti savo horizontalumą.

### Matavimo prietaiso valdymas

Pagrindinės matavimo prietaiso funkcijos valdomos ant matavimo prietaiso esančiais mygtukais bei nuotolinio valdymo pultu (40). Kitas funkcijas galima įjungti nuotolinio valdymo pultu (40), lazerio spindulio imtuvu (41) arba

programėle **Bosch Levelling Remote App** (žr. „Funkcijų valdymo galimybių apžvalga“, Puslapis 704).

Matavimo prietaiso ekrane (15) pateikiami rodmenys:

- Pirmą kartą paspaudus funkcinį mygtuką (pvz., linijinio režimo mygtuką (5)), rodomi esamieji funkcijos nustatymai. Kitą kartą paspaudus funkcinį mygtuką nustatymai pakeičiami.
- Apatinėje ekrano srityje įvairiuose meniu rodomi ekraninių mygtukų simboliai (i). Atitinkamais aplink ekraną išdėstytais funkciniais mygtukais (ekraniniais mygtukais) galima atlikti simboliais (i) pavaizduotas funkcijas (žr. B pav.). Simboliai – priklausomai nuo atitinkamo meniu – rodo funkcinis mygtukas, kuriuos galima naudoti (pvz., rotacinio režimo meniu rotacinio režimo mygtukas (6)) arba papildomas funkcijas, pvz., tęsti (→), atgal (←) arba patvirtinti (OK).
- Iš ekraninių mygtukų simbolių (i) taip pat galima matyti, ar posvyrio mygtukas žemyn/mygtukas „Sukti pagal laikrodžio rodyklę“ (3) bei posvyrio mygtukas aukštyn/mygtukas „Sukti prieš laikrodžio rodyklę“ (4) esamajame meniu atlieka funkciją žemyn (▼) ar, atitinkamai, funkciją aukštyn (▲) ar yra skirtas sukti pagal laikrodžio rodyklę (↻) ar prieš laikrodžio rodyklę (↺).
- Praėjus 5 s po paskutinio mygtuko paspaudimo, automatiškai persijungia pradžios lango rodmenys.
- Kaskart paspaudus mygtuką arba matavimo prietaisu gaus bet kokį signalą, yra apšveičiamas ekranas (15). Apšvietimas užgesta praėjus apie 1 min po paskutinio mygtuko paspaudimo.

Palenkimą ar pasukimą atliekant įvairias funkcijas galima pagreitinti ilgiau spaudžiant atitinkamus posvyrio ir sukimo mygtukus ant matavimo prietaiso ar nuotolinio valdymo pulto.

Išjungiant matavimo prietaisą, atkuriami visų funkcijų standartiniai nustatymai.

### Ijungimas ir išjungimas

**Nuoroda:** po pirmojo paleidimo eksploatuoti bei kaskart prieš pradėdami dirbti atlikite tikslumo patikrą (žr. „Matavimo prietaiso tikslumo patikra“, Puslapis 698).

Norėdami matavimo prietaisą **įjungti**, paspauskite įjungimo-išjungimo mygtuką (11). Kelioms sekundėms parodoma paleidimo seka, o po to – pradžios langas. Matavimo prietaisas iš lazerio spindulio išėjimo angų (9) siunčia kintamą lazerio spindulį (8) bei statmens tašką aukštyn (10).

- ▶ **Nenukreipkite lazerio spindulio į kitus asmenis ar gyvūnus ir nežiūrėkite į lazerio spindulį patys, net ir būdami atokiau nuo prietaiso.**



Niveliavimas prasideda automatiškai, apie jį praneša ekrane rodomas niveliavimo simbolis, mirksintys lazerio spinduliai ir žaliai mirksintis būsenos indikatorius (12) (žr. „Automatinio niveliavimo įtaisas“, Puslapis 695).



Po sėkmingo niveliavimo yra rodomas pradžios langas, lazerio spinduliai šviečia nuolat, prasideda sukimasis, o būsenos indikatorius (12) nuolat šviečia žaliai.

- ▶ **Nepalikite įjungto matavimo prietaiso be priežiūros, o baigę su prietaisu dirbti, jį išjunkite.** Lazerio spindulys gali apakinti kitus žmones.



Norėdami matavimo prietaisą **išjungti**, laikykite paspaustą įjungimo-išjungimo jungiklį (11) tol, kol ekrane atsiras išjungimo simbolis.



Viršijus aukščiausią leidžiamąją 50 °C temperatūrą, kelioms sekundėms parodomas įspėjamasis pranešimas, būsenos indikatorius (12) mirksi raudonai.

Po to, siekiant apsaugoti lazerio diodą, matavimo prietaisas išjungiamas. Kai prietaisas atvėsta, jis vėl yra parengties būsenoje ir jį vėl galima įjungti.

### Ryšio su nuotolinio valdymo pultu/lazerio spindulio imtuvu sukūrimas

Pristatytas matavimo prietaisas ir kartu pateiktas nuotolinio valdymo pultas (40) bei kartu pateiktas lazerio spindulio imtuvas (41) jau yra sujungti *Bluetooth*® ryšiu.



Norėdami prijungti nuotolinio valdymo pultą arba lazerio spindulio imtuvą, laikykite paspaustą mygtuką *Bluetooth*® (7) tol, kol ekrane

atsiras ryšio sukūrimo su nuotolinio valdymo pultu/lazerio spindulio imtuvu simbolis.

Norėdami sukurti ryšį su nuotolinio valdymo pultu, vienu metu spauskite ant nuotolinio valdymo pulto esantį mygtuką „Sukti prieš laikrodžio rodyklę“ (29) ir mygtuką „Sukti pagal laikrodžio rodyklę“ (36), kol pradės mirksėti būsenos indikatorius (33) ir (34). Kai sukuriamas ryšys su nuotolinio valdymo pultu, ant nuotolinio valdymo pulto pakaitomis žaliai mirksi būsenos indikatoriai.

Norėdami sukurti ryšį su lazerio spindulio imtuvu, kartu laikykite paspaustus ant lazerio spindulio imtuvo esančius X ašies ir Y ašies mygtukus, kol lazerio spindulio imtuvo ekrane atsiras pranešimas apie ryšio sukūrimą. Laikykites lazerio spindulio imtuvo naudojimo instrukcijos.



Sėkmingas ryšio sukūrimas su nuotoliniu valdymo pultu ar lazerio spindulio imtuvu patvirtinamas ekrane. Sėkmingai sukūrus ryšį su nuotolinio valdymo pultu, ant nuotolinio valdymo pulto 3 s žaliai šviečia būsenos indikatoriai **(33)** ir **(34)**.



Jei ryšio sukurti nepavyko, ekrane parodomas klaidos pranešimas.

Jei ryšys su nuotolinio valdymo pultu nutrūksta, ant nuotolinio valdymo pul-

to esantys būsenos indikatoriai **(33)** ir **(34)** 3 s šviečia raudonai.

Su matavimo prietaisu vienu metu gali būti sujungti ir su matavimo prietaisu veikti 2 lazerio spindulio imtuvai.

Jei prijungiami daugiau nuotolinio valdymo pultų arba lazerio spindulio imtuvų, tai nutraukiamas seniausias ryšys.

#### Nuotolinis valdymas Bosch Levelling Remote App programėle

Matavimo prietaisais yra su *Bluetooth*® moduli, kuris, naudojantis radijo ryšio technika, leidžia nuotoliniu būdu valdyti išmanųjį telefoną su *Bluetooth*® sąsaja.

Norint naudotis šia funkcija, reikia taikomosios programos (App) „**Bosch Levelling Remote App**“. Ją, priklausomai nuo galinio prietaiso, galite parsisiųsti iš atitinkamos programų parduotuvės („Apple App Store“, „Google Play Store“).

Informaciją apie sistemai keliamas sąlygas *Bluetooth*® ryšiu sukurti rasite Bosch internetiniame puslapyje [www.bosch-pt.com](http://www.bosch-pt.com).

Valdant nuotoliniu būdu *Bluetooth*® ryšiu, esant blogoms priėmimo sąlygoms, tarp galinio prietaiso ir matavimo prietaiso gali būti laiko uždelsa.

Funkcija *Bluetooth*® standartiškai yra įjungta.

Norėdami nuotoliniam valdymui programėle *Bluetooth*® išjungti, paspauskite mygtuką *Bluetooth*® **(7)**. Pradžios lange užgęsta *Bluetooth*® ryšio indikatorius **(b)**.



Norėdami nuotoliniam valdymui programėle įjungti *Bluetooth*®, trumpai paspauskite mygtuką *Bluetooth*® **(7)**. Ekrane atsiranda ryšio sukūrimo su išmaniuoju telefonu simbolis.

Jsitikinkite, kad yra suaktyvinta jūsų mobiliojo galinio prietaiso *Bluetooth*®

sąsaja.

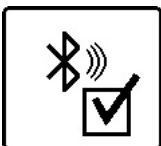

Sėkmingai sukurtas ryšys patvirtinamas ekrane. Pradžios lange apie esantį ryšį galima matyti iš *Bluetooth*® **(b)** ryšio rodmenis.



Jei ryšio sukurti nepavyko, ekrane parodomas klaidos pranešimas.

Įjungus Bosch programėlę, sukuriama ryšys tarp mobiliojo galinio prietaiso ir matavimo prietaiso. Jei surandami keli aktyvūs matavimo prietaisai, išsirinkite tinkamą matavimo prietaisą. Jei surandamas tik vienas aktyvus matavimo prietaisas, automatiškai sukuriama ryšys.

*Bluetooth*® ryšys dėl per didelio atstumo arba kliūčių tarp matavimo prietaiso ir mobiliojo galinio prietaiso bei elektromagnetinės triktis sukeliančių šaltinių gali nutrūkti. Tokiu atveju automatiškai iš naujo įjungiamas ryšio sukūrimas.

#### Ramybės režimas

Darbo pertraukų metu matavimo prietaisą galite perjungti į ramybės režimą. Jo metu visi nustatymai išsaugomi.



Norėdami **įjungti** ramybės režimą, trumpai paspauskite įjungimo-išjungimo mygtuką **(11)**. Toliau esančiame meniu spauskite įjungimo-išjungimo mygtuką **(11)** tol, kol pasirinksite ramybės režimą. Savo parinktį patvirtinkite su **[OK]**, paspausdami posvyrio nustatymo mygtuką **(14)**.

Pasirinktinau ramybės režimą galite įjungti spustelėję ant nuotolinio valdymo pulto esantį ramybės režimo mygtuką **(27)**.



Esant įjungtam ramybės režimui, ekrane rodomas ramybės režimo simbolis. Būsenos indikatorius **(12)** lėtai mirksi žaliai. Pranešimo apie sutrenkimą funkcija lieka suaktyvinta, visi nustatymai išsaugomi.

Norėdami ramybės režimą **išjungti**, trumpai paspauskite ant matavimo prietaiso esantį įjungimo-išjungimo mygtuką **(11)** arba ant nuotolinio valdymo pulto esantį ramybės režimo mygtuką **(27)**.

Matavimo prietaisą galite išjungti ir ramybės režimo metu.

Tuo tikslu laikykite paspausta įjungimo-išjungimo jungiklį **(11)** tol, kol ekrane atsiranda išjungimo simbolis. Visi kiti ant matavimo prietaiso ir nuotolinio valdymo pulto esantys mygtukai yra deaktyvinti.

Ramybės režimą taip pat galima išjungti ir programėle **Bosch Levelling Remote App**.

#### Klaviatūros užblokavimas



Matavimo prietaiso ir nuotolinio valdymo pulto klaviatūrą galima užblokuoti programėle **Bosch Levelling Remote App**. Matavimo prietaiso ekrane atsiranda klaviatūros užblokavimo simbolis.

Klaviatūros užblokovimą galima panaikinti tokiu būdu:

- programėle **Bosch Levelling Remote App**,
- išjungiant ir įjungiant matavimo prietaisą įjungimo-išjungimo mygtuku (11)
- arba vienu metu spaudžiant ant matavimo prietaiso esančius mygtukus ▲/↻ (4) ir ▼/⊗ (3).

## Veikimo režimai

### X ir Y ašių kryptys

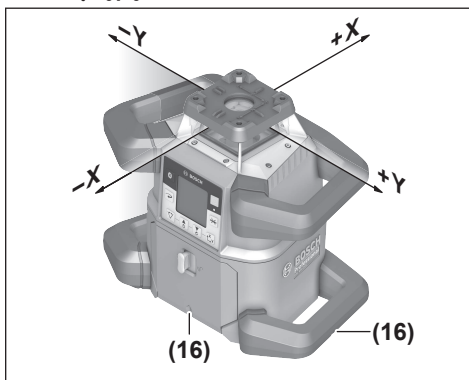

X ir Y ašių kryptys yra pažymėtos virš rotacinės galvutės ant korpuso. Žymės yra tiksliai virš išlyginimo įpjovų (16) ant apatinio korpuso krašto bei apatinės rankenos. Naudodamiesi išlyginimo įpjovomis, matavimo prietaisą galite išlyginti pagal ašis.

### Veikimo režimų apžvalga

Visi 3 veikimo režimai yra galimi matavimo prietaisui esant horizontalioje ir vertikaloje padėtyse.



#### Rotacinis režimas

Rotacinį režimą ypač patartina pasirinkti, kai yra naudojamas lazerio spindulio imtuvas. Galite pasirinkti iš įvairių sukimosi greičių.

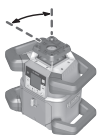

#### Linijinis režimas

Prietaisui veikiant šiuo režimu, kintamas lazerio spindulys juda ribotame sklidimo kampe. Todėl palyginti su rotaciniu režimu lazerio spindulio matomumas šiuo atveju yra didesnis. Galite pasirinkti iš įvairių lazerio sklidimo kampų.

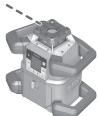

#### Taškinis režimas

Prietaisui veikiant šiuo režimu, kintamo lazerio spindulio matomumas yra geriausias. Jis skirtas, pvz., aukščiams perkelti arba patikrinti, ar objektai yra vienoje linijoje.

Linijinis ir taškinis režimas nėra skirti naudoti su lazerio spindulio imtuvu (41).

#### Rotacinis režimas

Kaskart įjungus, matavimo prietaisas veikia rotaciniu režimu standartiniu sukimosi greičiu (600 min<sup>-1</sup>).

Norėdami linijinį režimą pakeisti rotaciniu, paspauskite rotacinio režimo mygtuką (6) arba ant nuotolinio valdymo pultelio esantį rotacinio režimo mygtuką (26).

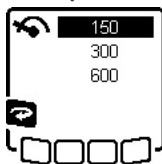

Norėdami pakeisti sukimo greitį, pakartotinai paspauskite rotacinio režimo mygtuką (6) arba ant nuotolinio valdymo pultelio esantį rotacinio režimo mygtuką (26), kol ekrane bus parodytas norimas greitis.

Pradžios lange nustatytas greitis rodomas sukimosi greičio rodmenyje (h).

Dirbdami su lazerio spindulio imtuvu turėtumėte pasirinkti didžiausią sukimosi greitį. Dirbdami be lazerio spindulio imtuvo, kad geriau matytumėte lazerio spindulį, sumažinkite sukimosi greitį ir naudokite lazerio matymo akinius (50).

#### Linijinis režimas/taškinis režimas

Norėdami perjungti į linijinį ar taškinį režimą, paspauskite linijinio režimo mygtuką (5) arba ant nuotolinio valdymo pultelio esantį linijinio režimo mygtuką (28).

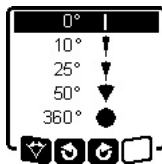

Norėdami pakeisti lazerio sklidimo kampą, pakartotinai paspauskite linijinio režimo mygtuką (5) arba ant nuotolinio valdymo pultelio esantį linijinio režimo mygtuką (28), kol ekrane bus parodytas norimas veikimo režimas. Lazerio sklidimo kampas mažinamas pakopomis kaskart paspaudus mygtuką,

kol pasiekiamas taškinis režimas.

Esant 360°, matavimo prietaisas vėl veikia rotaciniu režimu, sukimosi greitis yra lygus paskiausiai nustatytam greičiui.

**Nuoroda:** dėl inercijos lazeris gali šiek tiek išlįsti už lazerio linijos galinio taško.

#### Linijos/taško sukimas rotaciniu plokštumos ribose

Esant įjungtam linijiniam ir taškiniam režimui, lazerio liniją ir lazerio tašką galite nustatyti rotaciniu plokštumos ribose. Pasukti galima 360° kampu.

Norėdami sukti **prieš laikrodžio rodyklę**, paspauskite ant matavimo prietaiso esantį mygtuką ↻ (4) arba ant nuotolinio valdymo pulto esantį mygtuką „Sukti prieš laikrodžio rodyklę“ (29).

Norėdami sukti **pagal laikrodžio rodyklę**, paspauskite ant matavimo prietaiso esantį mygtuką ⊗ (3) arba ant nuotolinio valdymo pulto esantį mygtuką „Sukti pagal laikrodžio rodyklę“ (36).

#### Rotacinis plokštumos pasukimas, esant vertikaliai padėčiai

Matavimo prietaisui esant vertikaloje padėtyje, kad būtų lengviau nustatyti vienoje linijoje arba išlyginti lygiagrečiai, lazerio tašką, lazerio liniją ar rotacinę plokštumą  $\pm 8,5\%$  diapazone galite pasukti aplink X ašį.





Norėdami įjungti funkciją, paspauskite ant matavimo prietaiso esantį posvyrio nustatymo mygtuką **(14)** arba ant nuotolinio valdymo pulto esantį posvyrio nustatymo mygtuką **(31)**. Parodomas Y ašies posvyrio nustatymo meniu, mirksi Y ašies simbolis.

Norėdami pasukti rotacinę plokštumą, spauskite ant matavimo prietaiso esantį mygtuką ▲ **(4)** arba ▼ **(3)** arba ant nuotolinio valdymo pulto esantį posvyrio mygtuką aukštyn **(30)** arba žemyn **(35)** tol, kol bus pasiekta pageidaujama padėtis.

#### Automatinė statmens taško žemyn funkcija, esant vertikaliai padėčiai

Norėdami vertikalią padėtyje esantį matavimo prietaisą išlyginti pagal pagrindo atskaitos tašką, galite kintamą lazerio spindulį **(8)** kaip statmens tašką pasukti žemyn. Statmens taško funkciją galima įjungti tik nuotolinio valdymo pultu arba naudojantis **Bosch Levelling Remote App**.

Kintamas lazerio spindulys kaip statmens taškas nėra savaimė susiniveliuojantis. Todėl įsitikinkite, kad matavimo prietaisas įjungiant statmens taško funkciją yra susiniveliavęs.



Norėdami įjungti statmens taško žemyn funkciją, paspauskite ant nuotolinio valdymo pulto esantį statmens taško funkcijos mygtuką **(25)**. Kai kintamas lazerio spindulys yra nukreiptas vertikaliai, ekrane yra rodomas statmens taško funkcijos simbolis. Sėkmingai nukreipus, pradžios lange atsiranda statmens taško funkcijos rodmuo **(e)**.

#### Automatinio niveliavimo įtaisas

##### Apžvalga

Matavimo prietaisą įjungus, tikrinama horizontali ar, atitinkamai, vertikali jo padėtis, o nelygumai savaiminio susiniveliavimo diapazone apie  $\pm 8,5\%$  ( $\pm 5^\circ$ ) išlyginami automatiškai.

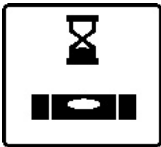

Niveliavimo metu ekrane mirksi niveliavimo simbolis. Tuo pačiu metu žaliai mirksi ant matavimo prietaiso esantis būsenos indikatorius **(12)** ir ant nuotolinio pulto esantis atitinkamos ašies būsenos indikatorius **(34)** arba **(33)**.

Kol nepasibaigia niveliavimas, sukimasis yra sustabdytas, o lazerio spinduliai mirksi. Po sėkmingo niveliavimo yra rodomas pradžios langas. Lazerio spinduliai šviečia nuolat ir prasideda sukimasis. Ant matavimo prietaiso esantis būsenos indikatorius **(12)** ir ant nuotolinio valdymo pulto esantis atitinkamos ašies būsenos indikatorius **(34)** arba **(33)** nuolat šviečia žaliai.



Jei matavimo prietaisas yra pasviręs daugiau kaip 8,5 % ar nėra nei horizontalioje, nei vertikalią padėtyje, tai susiniveliuoti negalės. Ekrane parodomas klaidos pranešimas, o būsenos indikatorius **(12)** mirksi raudonai.

Pastatykite prietaisą iš naujo ir palaukite, kol susiniveliuos.



Jei viršijamas maksimalus susiniveliavimo laikas, tai niveliavimas nutraukiamas ir parodomas klaidos pranešimas.

Iš naujo pastatykite matavimo prietaisą ir, kad iš naujo įjungtumėte niveliavimą, trumpai paspauskite įjungimo-išjungimo mygtuką **(11)**.

#### Padėties pasikeitimai

Kai matavimo prietaisas susiniveliuoja, jis nuolat tikrina horizontalią arba vertikalią padėtį. Pakitus padėčiai, automatiškai susiniveliuoja.

**Minimalūs padėties pasikeitimai** išlyginami nenutraukus veikimo. Taip yra automatiškai kompensuojami pagrindo virpesiai ar vėjo poveikis.

Esanti **didiesiems padėties pasikeitimams**, kad būtų išvengta klaidingų matavimų niveliavimo operacijos metu, lazerio spindulio sukimasis sustabdomas, o lazerio spinduliai mirksi. Ekrane rodomas niveliavimo simbolis. Jei reikia, įjungiamas pranešimo apie sutrenkimą funkcija.

Matavimo prietaisas automatiškai atpažįsta horizontalią ir vertikalią padėtį. Norėdami **pakeisti iš horizontalios padėties į vertikalią ir atvirkščiai**, matavimo prietaisą išjunkite, pastatykite jį iš naujo ir vėl jį įjunkite.



Jei padėtis pakeičiama neišjungus ir neįjungus, parodomas klaidos pranešimas ir raudonai greitai mirksi būsenos indikatorius **(12)**. Norėdami iš naujo įjungti niveliavimą, trumpai paspauskite įjungimo-išjungimo mygtuką **(11)**.

#### Pranešimo apie sutrenkimą funkcija

Matavimo prietaisas turi pranešimo apie sutrenkimą funkciją. Ši funkcija, pakitus matavimo prietaiso padėčiai, matavimo prietaisą sujudinus arba vibruojant pagrindu, neleidžia susiniveliuoti pakitusiame aukštyje ir tokiu būdu apsaugo nuo klaidų dėl matavimo prietaiso pasislinkimo.

GRL 650 CHVG: pranešimo apie sutrenkimą funkcija yra su 2 jautrumo pakopomis. Įjungus matavimo prietaisą būna nustatytas didelis jautrumas.

#### Pranešimo apie sutrenkimą suaktyvinimas:



Pranešimo apie sutrenkimą funkcija standartiškai yra įjungta. Ji suaktyvinama praėjus apie 30 s po matavimo prietaiso įjungimo.

X 0.00%  
Y 0.00%

Suaktyvino metu ekrane mirksi pranešimo apie sutrenkimą funkcijos rodmuo **(c)**. Suaktyvinus, indikatorius šviečia nuolat.

**Pranešimo apie sutrenkimą funkcija įjungta:**

Jei pakinta matavimo prietaiso padėtis arba užregistruojamas stiprus sutrenkimas, suveikia pranešimo apie sutrenkimą funkcija: lazerio sukimasis sustabdomas ir rodomas klaidos pranešimas. Raudonai greitai mirksi būsenos indikatorius (12) ir pasigirsta gretimo dažnio garsinis įspėjamasis signalas.

nalas.

Patvirtinkite įspėjamąjį pranešimą su , paspausdami ant matavimo prietaiso esantį posvyrio nustatymo mygtuką (14) arba ant nuotolinio valdymo pulto esantį posvyrio nustatymo mygtuką (31). Dirbant su automatinio niveliavimo įtaisu (įskaitant posvyrio režimą), niveliavimas automatiškai įjungiamas iš naujo.

Atskaitos taške patikrinkite lazerio spindulio padėtį ir atitinkamai pakoreguokite matavimo prietaiso aukštį ir kryptį.

**Pranešimo apie sutrenkimą funkcijos pakeitimas/išjungimas:**

Pradžios lange rodomas esamasis nustatymas su pranešimo apie sutrenkimą indikatoriumi (c):



Pranešimo apie sutrenkimą funkcija yra įjungta dideliu jautrumu.



GRL 650 CHVG: pranešimo apie sutrenkimą funkcija yra įjungta sumažintu jautrumu.



Pranešimo apie sutrenkimą funkcija yra išjungta.



Norėdami pakeisti pranešimo apie sutrenkimą funkciją, trumpai paspauskite įjungimo-išjungimo mygtuką (11). Toliau esančiame meniu spauskite įjungimo-išjungimo mygtuką (11) tol, kol pasirinksite pageidaujamą nustatymą. Savo parinktį patvirtinkite su , paspausdami posvyrio nustatymo mygtuką (14).



(GRL 650 CHVG)

Jei buvo įjungta pranešimo apie sutrenkimą funkcija, tai maždaug po 30 s jis bus suaktyvinta.

**Posvyrio režimas horizontalioje padėtyje**

Matavimo prietaisui esant horizontalioje padėtyje, X ašį ir Y ašį nepriklausomai vieną nuo kitos galima pakreipti  $\pm 8,5\%$  diapazone.

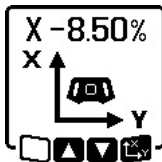

Norėdami pakreipti X ašį, vieną kartą paspauskite ant matavimo prietaiso esantį posvyrio nustatymo mygtuką (14) arba ant nuotolinio valdymo pulto esantį posvyrio nustatymo mygtuką (31). Parodomas X ašies posvyrio nustatymo meniu.

Ant matavimo prietaiso esančiais mygtukais  $\blacktriangle$  (4) arba  $\blacktriangledown$  (3) arba ant nuotolinio valdymo pulto esančiu posvyrio mygtukais aukštyn (30) arba žemyn (35) nustatykite pageidaujamą posvyrį. Kartu paspaudus abu posvyrio mygtukus ant ma-

tavimo prietaiso arba ant nuotolinio valdymo pulto, atkuriamas 0,00 % posvyris.

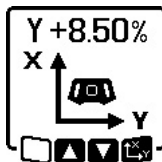

Norėdami pakreipti Y ašį, dar kartą paspauskite ant matavimo prietaiso esantį posvyrio nustatymo mygtuką (14) arba ant nuotolinio valdymo pulto esantį posvyrio nustatymo mygtuką (31). Parodomas Y ašies posvyrio nustatymo meniu.

Nustatykite pageidaujamą posvyrį, kaip aprašyta apie X ašį.



Praėjus kelioms sekundėms po paskutinio mygtuko paspaudimo, matavimo prietaise nustatomas pasirinktas posvyris. Kol posvyrio nustatymas nepašibaigia, mirksi lazerio spindulys ir ekrane esantis posvyrio nustatymo simbolis.



X +4.70%  
Y -3.25%

Pasibaigus posvyrio nustatymui, pradžios lange yra rodomos abiejų ašių nustatytos posvyrio vertės. Būsenos indikatorius (12) ant matavimo prietaiso nuolat šviečia raudonai. Ant nuotolinio valdymo pulto esantis pasvirusios ašies ((34) ir/arba (33)) būsenos indikatorius nuolat šviečia raudonai.

donai.

**Posvyrio atmintis posvyrio režimui horizontalioje padėtyje (GRL 650 CHVG)**

Matavimo prietaisais išsaugo 4 paskiausiai naudotas abiejų ašių posvyrio vertes. Kaip alternatyvą naujų posvyrių išsaugojimui galite perimti šiuos išsaugotus posvyrių derinius.

Įjunkite posvyrio režimą X ašiai (žr. „Posvyrio režimas horizontalioje padėtyje“, Puslapis 696).



Norėdami įjungti posvyrio funkciją, paspauskite ant matavimo prietaiso esantį linijinio režimo mygtuką (5) arba ant nuotolinio valdymo pulto esantį linijinio režimo mygtuką (28).

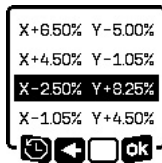

Norėdami pasirinkti vieną iš 4 išsaugotų derinių, pakartotinai spauskite ant matavimo prietaiso esantį linijinio režimo mygtuką (5) arba ant nuotolinio valdymo pulto esantį linijinio režimo mygtuką (28), kol ekrane bus parodytas pageidaujamas derinys.

Norėdami patvirtinti parinktį, spauskite ant matavimo prietaiso esantį posvyrio nustatymo mygtuką (14) arba ant nuotolinio valdymo pulto esantį posvyrio nustatymo mygtuką (31). Praėjus kelioms sekundėms po mygtuko paspaudimo, matavimo prietaise nustatomas pasirinktas posvyrio derinys (žr. „Posvyrio režimas horizontalioje padėtyje“, Puslapis 696).

Norėdami nustatyti kitokią vertę nei išsaugotos vertės, spauskite ant matavimo prietaiso esantį mygtuką  $\blacktriangle$  (4) arba ant nuotolinio valdymo pulto esantį posvyrio mygtuką

aukštn (30). Rodmuo grįžta į posvyrio režimo nustatymų meniu (žr. „Posvyrio režimas horizontalioje padėtyje“, Puslapis 696).

### SlopeProtect

Matavimo prietaiso temperatūros pokyčiai gali turėti įtaką nustatytam ašių posvyriui.

Siekiant išvengti matavimo netikslumų, viršijus nustatytą temperatūros skirtumą ašys yra justuojamos iš naujo: matavimo prietaisas susiniveliuoja, po to grįžta į posvyrio režimą su paskiausiai nustatytomis vertėmis.

Posvyrio atkūrimas vyksta esant  $\geq 5\text{ }^{\circ}\text{C}$  temperatūros pokyčiams.

GRL 650 CHVG: naudojantis **Bosch Levelling Remote App**, temperatūros skirtumą galima sumažinti iki  $2\text{ }^{\circ}\text{C}$  arba išjungti funkciją **SlopeProtect**. Išjungus matavimo prietaisą, nustatymas neišsaugomas.

### Rankinis režimas

Matavimo prietaiso automatinio niveliavimo įtaisą galima išjungti (rankinis režimas):

- esant horizontaliai padėčiai, abiem ašims, nepriklausomai vienai nuo kitos,
- esant vertikaliai padėčiai, X ašiai (Y ašies, esant vertikaliai padėčiai, niveliuoti negalima).

Esant rankiniam režimui, matavimo prietaisą galima pastatyti bet kokiame įstrižoje padėtyje. Ašis, nepriklausomai viena nuo kitos, ant matavimo prietaise galima paversti papildomai  $\pm 8,5\%$  diapazone. Ašies posvyrio vertė, veikiant rankiniu režimu, ekrane nerodoma.

Būsenos indikatorius (12) ant matavimo prietaiso nuolat šviečia raudonai, kai

- esant horizontaliai padėčiai, bent viena ašis yra nustatyta rankiniu režimu,
- esant vertikaliai padėčiai, X ašis yra nustatyta rankiniu režimu.

Jei atitinkama ašis yra nustatyta rankiniu režimu, ant nuotolinio valdymo pulto esantis Y ašies būsenos indikatorius (34) ar X ašies būsenos indikatorius (33) nuolat šviečia raudonai. Rankinio režimo nuotolinio valdymo pulto įjungti negalima.

### Rankinis režimas, esant horizontaliai padėčiai

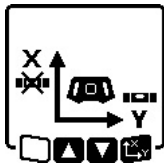

Norėdami išjungti automatinio niveliavimo įtaisą, pakartotinai spauskite rankinio režimo mygtuką (13), kol bus pasiektas abiem ašim pageidaujama nustatymo kombinacija. Pavaizduotame pavyzdyje ekrane X ašies automatinis niveliavimas yra išjungtas, o Y ašis ir toliau niveliuojama.

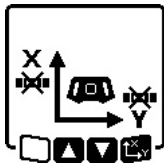

Norėdami paversti ašį, **esant išjungtam automatinio niveliavimo įtaisui**, paspauskite posvyrio nustatymo mygtuką (14), **kai rodomas rankinio režimo meniu**.

Jei yra išjungtas tik vienos ašies automatinis niveliavimas, tai galite keisti tik šios ašies posvyrį. Abiems ašis veikiant rankiniu režimu, dar kartą paspaudę posvyrio nustatymo mygtuką (14), galite perjungti iš vienos ašies į kitą. Ekrane mirksi ašies simbolis, kurios posvyrį galima keisti.

Pasirinktą ašį mygtukais ▲ (4) arba ▼ (3) kreipkite į norimą padėtį.

### Rankinis režimas, esant vertikaliai padėčiai



Norėdami išjungti X ašies automatinį niveliavimą, vieną kartą paspauskite rankinio režimo mygtuką (13). (Y ašies, esant vertikaliai padėčiai, niveliuoti negalima.)



Norėdami paversti X ašį, esant išjungtam automatiniam niveliavimui, paspauskite posvyrio nustatymo mygtuką (14), **kai rodomas rankinio režimo meniu**. Ekrane mirksi X ašies simbolis.

X ašį mygtukais ▲ (4) arba ▼ (3) kreipkite į norimą padėtį.



Norėdami pasukti Y ašį, paspauskite posvyrio nustatymo mygtuką (14), **kai rodomas rankinio režimo meniu**. Ekrane mirksi Y ašies simbolis.

Y ašį mygtukais ▲ (4) arba ▼ (3) sukite į norimą padėtį.

### Funkcijos

#### Režimas CenterFind

Veikdamas režimu **CenterFind**, matavimo prietaisas, rotacinei galvutei judant aukštn ir žemyn, automatiškai bando nusistatyti pagal lazerio spindulio imtuvo vidurio liniją. Lazerio spindulį galima išlyginti pagal matavimo prietaiso X arba Y ašį.

Režimas **CenterFind** įjungiamas lazerio spindulio imtuve.

Tuo tikslu perskaitykite ir laikykitės lazerio spindulio imtuvo naudojimo instrukcijos.

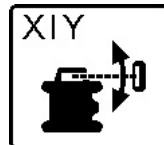

Paieškos metu matavimo prietaiso ekrane vienai arba abiem ašims atsiranda simbolis **CenterFind**, o būsenos pranešimas (12) mirksi raudonai.

Jei lazerio spindulį buvo galima išlyginti pagal lazerio spindulio imtuvo vidurio liniją, tai režimas **CenterFind** automatiškai išjungiamas, o pradžios lange rodomas nustatytas posvyris.



Jei lazerio spindulio pagal lazerio spindulio imtuvo vidurio liniją išlyginti nepavyko, lazerio spindulio sukimasis sustabdomas, o ekrane rodomas klaidos pranešimas. Norėdami išjungti klaidos pranešimą, paspauskite bet kurį mygtuką. Atitinkama ašis sunive-

liuojama 0 %.

Patikrinkite, ar matavimo prietaisais ir lazerio spindulio imtuvais yra tinkamai pastatyti, ir įjunkite režimą. Lazerio spindulio imtuvai turi būti matavimo prietaiso  $\pm 8,5$  % posvyrio diapazone.

Nuoroda: naudojant režimą **CenterFind**, abiejų ašių nustatymas gali pakisti, net jei viena iš ašių nebuvo nukreipta į lazerio spindulio imtuvą.

### Režimas CenterLock (GRL 650 CHVG)

Veikdamas režimu **CenterLock**, matavimo prietaisais, rotacinei galvutei judant aukštyn ir žemyn, automatiškai bando nusistatyti pagal lazerio spindulio imtuvo vidurio liniją. Priešingai nei veikiant režimu **CenterFind**, lazerio spindulio imtuvo padėtis yra nuolat tikrinama, o matavimo prietaiso posvyris automatiškai priderinamas. Posvyrio vertės ekrane nerodomos.

► **Dirbdami režimu CenterLock atidžiai stebėkite, kad netyčia nepajudintumėte matavimo prietaiso ir lazerio spindulio imtuvo.** Dėl posvyrio automatinio priderinimo matavimai gali būti klaidingi.

Lazerio spindulį galima išlyginti pagal matavimo prietaiso X arba Y ašį.

Režimas **CenterLock** įjungiamas ir išjungiamas lazerio spindulio imtuve. Tuo tikslu perskaitykite ir laikykitės lazerio spindulio imtuvo naudojimo instrukcijos.



Paieškos metu matavimo prietaiso ekrane vienai arba abiem ašims atsiranda simbolis **CenterLock**, o būsenos pranešimas (12) mirksi raudonai.



Jei lazerio spindulio pagal lazerio spindulio imtuvo vidurio liniją išlyginti nepavyko, pradžios lange vienai arba abiem ašims rodomas simbolis **CenterLock**. Posvyrio vertės nerodomos.

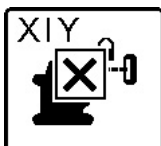

Jei lazerio spindulio pagal lazerio spindulio imtuvo vidurio liniją išlyginti nepavyko, lazerio spindulio sukimasis sustabdomas, o ekrane rodomas klaidos pranešimas. Norėdami išjungti klaidos pranešimą, paspauskite bet kurį mygtuką. Atitinkama ašis sunive-

liuojama 0 %.

Patikrinkite, ar matavimo prietaisais ir lazerio spindulio imtuvais yra tinkamai pastatyti, ir įjunkite režimą. Lazerio spindulio imtuvai turi būti matavimo prietaiso  $\pm 8,5$  % posvyrio diapazone.

Nuoroda: naudojant režimą **CenterLock**, abiejų ašių nustatymas gali pakisti, net jei viena iš ašių nebuvo nukreipta į lazerio spindulio imtuvą.

### Dalinė projekcija (žr. C pav.)

Veikiant rotaciniu režimu, kintamą lazerio spindulį (8) vienam ar keliems rotacinės plokštumos kvadrantams galite išjungti. Tokiu būdu iki tam tikros srities galima apriboti kenksmingą lazerio spinduliuotės poveikį. Be to, galima išvengti kitų prietaisų triukčių, kurias sukelia lazerio spindulys, arba lazerio spindulio imtuvo triukčių, kurias sukelia nepageidaujamos refleksijos.

Atskirų kvadrantų išjungimą galima valdyti tik programėle **Bosch Levelling Remote App**. Kvadrantai, kuriuose yra matomas lazerio spindulys, yra matomi pradžios lange, lazerio veikimo režimo indikatoriuje (a).

### Matavimo prietaiso tikslumo patikra

Žemiau aprašytus darbus leidžiama atlikti tik instruktuotiems ir kvalifikuotiems asmenims. Atliekant matavimo prietaiso tikslumo patikrą ir kalibravimą būtina žinoti, kokių įstatymų reikalavimų reikia laikytis.

#### Įtaka niveliavimo tikslumui

Didžiausią įtaką niveliavimo tikslumui turi aplinkos temperatūra. Lazerio spindulį ypač gali pakreipti temperatūros skirtumai, susidarantys nuo pagrindo kylant aukštyn.

Siekiant kaip galima sumažinti iš žemės kylančios šilumos terminę įtaką, matavimo prietaisą rekomenduojama naudoti ant stovo. Prietaisą visada statykite darbo zonos centre.

Be išorinių veiksnių nuokrypius gali sąlygoti ir prietaiso specifinės savybės (pvz., prietaisui nukritus ar jį stipriai sutrenkus). Todėl kaskart prieš pradėdami dirbti patikrinkite, ar tiksliai sukalibruota.

Jei atliekant žemiau aprašytas matavimo operacijas matavimo prietaisas viršija maksimalius nuokrypius, atlikite kalibravimą (žr. „Matavimo prietaiso kalibravimas“, Puslapis 699) arba dėl matavimo prietaiso patikrinimo kreipkitės į **Bosch** klientų aptarnavimo tarnybą.

#### Niveliavimo tikslumo horizontalioje padėtyje tikrinimas

Kad gautumėte patikimą ir tikslų rezultatą, niveliavimo tikslumo tikrinimą rekomenduojama atlikti pastačius prietaisą ant tvirto pagrindo priešais sieną **30 m** atstumu, kuriame nėra pašalinių objektų. Abiem ašimis atlikite visą matavimo procedūrą.

– Pritvirtinkite matavimo prietaisą horizontalioje padėtyje **30 m** nuo sienos ant stovo arba pastatykite ant tvirto, lygaus pagrindo. Matavimo prietaisą įjunkite.

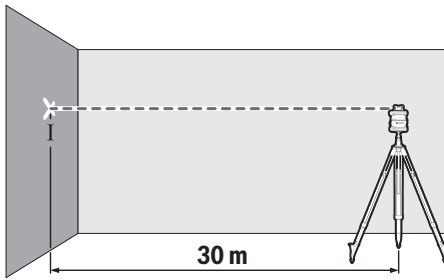

- Pasibaigus niveliavimui, ant sienos pažymėkite lazerio spindulio vidurį (taškas I).

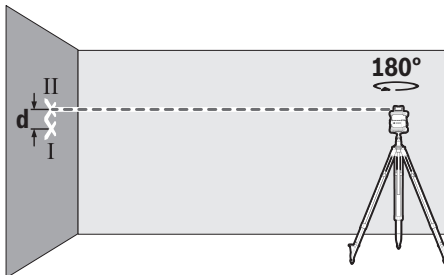

- Pasukite matavimo prietaisą 180° kampu, nepakeisdami aukščio. Palaukite, kol jis susiniveliuos, ir ant sienos pažymėkite lazerio spindulio vidurį (taškas II). Atkreipkite dėmesį, kad taškas II virš ar po tašku I būtų statmenai.

Šią matavimo operaciją pakartokite kitai ašiai. Tuo tikslu, prieš pradėdami matavimo operaciją, matavimo prietaisą pasukite 90°.

Esant 30 m matavimo atstumui, maksimalus leidžiamasis nuokrypis:  $\pm 1,5$  mm. Skirtumas **d** tarp taškų I ir II gali būti ne didesnis kaip 3 mm.

#### Niveliavimo tikslumo vertikalioje padėtyje tikrinimas

Norint atlikti patikrinimą, jums reikia laisvo 10 m ilgio matavimo atstumo ant tvirto pagrindo nuo sienos. Prie sienos pritvirtinkite svambalo virvę.

- Pastatykite matavimo prietaisą vertikaloje padėtyje ant tvirto, lygaus pagrindo. Matavimo prietaisą įjunkite ir palaukite, kol jis išsilygins.

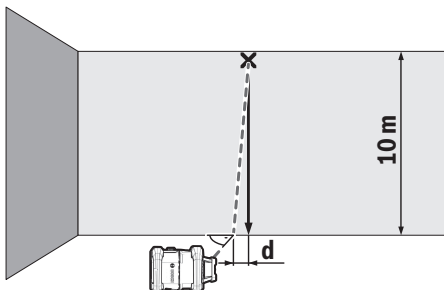

- Matavimo prietaisą išlyginkite taip, kad lazerio spindulys eitų tiksliai per svambalo virvės viršutinio galo vidurį. Skirtumas **d** tarp lazerio spindulio ir svambalo virvės apatinia-

me virvės gale yra matavimo prietaiso nuokrypis nuo vertikalės.

Esant 10 m aukščio matavimo atstumui, maksimalus leidžiamasis nuokrypis:  $\pm 1$  mm. Skirtumas **d** turi būti ne didesnis kaip 1 mm.

#### Matavimo prietaiso kalibravimas

Žemiau aprašytus darbus leidžiama atlikti tik instruktuotiems ir kvalifikuotiems asmenims. Atliekant matavimo prietaiso tikslumo patikrą ir kalibravimą būtina žinoti, kokių įstatymų reikalavimų reikia laikytis.

- ▶ **Matavimo prietaiso kalibravimą atlikite ypač tiksliai arba dėl matavimo prietaiso patikrinimo kreipkitės Bosch klientų aptarnavimo tarnyba.** Netiksliai sukalibravus gaunami klaidingi matavimo rezultatai.

- ▶ **Kalibravimą įjunkite tik tada, kai matavimo prietaiso kalibravimą atlikti būtina.** Kai matavimo prietaisas pradeda veikti kalibravimo režimu, tai kalibravimo operaciją turite iki pat galo atlikti ypatingai tiksliai, kad vėliau negautumėte klaidingų matavimo rezultatų.

**Po kiekvieno kalibravimo patikrinkite niveliavimo tikslumą** (žr. „Matavimo prietaiso tikslumo patikra“, Puslapis 698). Jei nuokrypis viršija maksimalias leidžiamąsias vertes, dėl matavimo prietaiso patikrinimo kreipkitės į Bosch klientų aptarnavimo tarnybą.

#### X ir Y ašies kalibravimas

GRL 600 CHV kalibruoti galima tik naudojant lazerio spindulio imtuvą LR 60, o GRL 650 CHVG kalibruoti galima tik naudojant LR 65 G. Lazerio spindulio imtuvas su matavimo prietaisu turi būti sujungtas *Bluetooth*® ryšiu (žr. „Ryšio su nuotolinio valdymo pultu/lazerio spindulio imtuvu sukūrimas“, Puslapis 692).

Kalibravimo metu matavimo prietaiso ir lazerio spindulio imtuvo padėtį keisti draudžiama (išskyrus aprašytus pakreipimus ir pasukimus). Todėl pastatykite matavimo prietaisą ant tvirto, lygaus pagrindo ir gerai pritvirtinkite lazerio spindulio imtuvą.

Jei yra galimybė, kalibravimą reikia atlikti programėle **Bosch Levelling Remote App**. Valdant programėle išvengiama klaidų, priešingu atveju neatsargiai paspaudus mygtukus gali būti pakeista matavimo prietaiso padėtis.

Atliekant kalibravimą be programėlės, reikia paspausti atitinkamus matavimo prietaiso mygtukus, nuotolinio valdymo pulto kalibravimo metu naudoti negalima.

Jums reikia laisvo 30 m ilgio matavimo atstumo ant tvirto pagrindo. Jei tokio matavimo atstumo nėra, kalibravimą su mažesniu niveliavimo tikslumu galima atlikti 15 m ilgio atstumu.

#### Kalibravimui sumontuokite matavimo prietaisą ir lazerio spindulio imtuvą:

Matavimo prietaisą horizontalia padėtimi 30 m arba 15 m atstumu nuo lazerio spindulio imtuvo pritvirtinkite ant stovo (43) arba pastatykite ant tvirto, lygaus pagrindo

Atitinkamame aukštyje gerai pritvirtinkite lazerio spindulio imtuvą:

- arba ant sienos ar kitokio paviršiaus magnetais, arba ant lazerio spindulio imtuvo kablo,
- arba ant stabiliai pritvirtintos pagalbinės priemonės su lazerio spindulio imtuvo laikikliu.

Laikykitės lazerio spindulio imtuvo naudojimo instrukcijos.

#### Išlyginkite matavimo prietaisą kalibravimui:

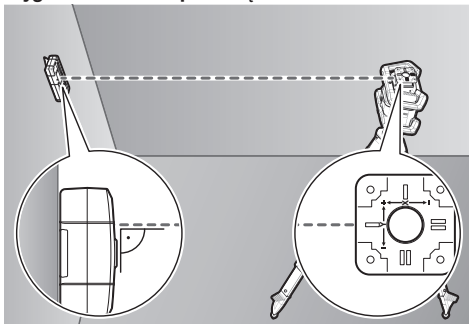

Matavimo prietaisą nukreipkite taip, kad ant matavimo prietaiso įspausa X ašies žymė "+" pusė būtų nukreipta į lazerio spindulio imtuvą. X ašies turi būti vertikali lazerio spindulio imtuvui.

#### Ijunkite kalibravimą:

- Kalibravimas programėle **Bosch Levelling Remote App**: įjunkite matavimo prietaisą. Programėlėje įjunkite kalibravimą. Toliau sekite programėlės nurodymus.
- Kalibravimas be programėlės: įjunkite matavimo prietaisą ir lazerio spindulio imtuvą. Įsitikinkite, kad abu yra sujungti *Bluetooth®* ryšiu. Įjunkite kalibravimą, t. y. kartu paspauskite lazerio spindulio imtuvo įjungimo-išjungimo mygtuką ir ant lazerio spindulio imtuvo esantį režimo mygtuką **CenterFind**. Lazerio spindulio imtuvo ekrane atsiranda **CAL**.

Jei kalibravimą reikia nutraukti, ilgai spauskite ant lazerio spindulio imtuvo esantį režimo mygtuką **CenterFind**.

#### Kalibravimo be programėlės atlikimas:

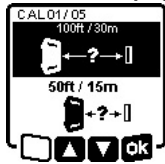

Menui, kuris atsirado matavimo prietaiso ekrane įjungus kalibravimą, pasirinkite esantį atstumą tarp matavimo prietaiso ir lazerio spindulio imtuvo. Tuo tikslu paspauskite mygtuką ▲ (4) arba ▼ (3). Savo parinktį patvirtinkite su **OK**, paspausdami posvyrio nustatymo mygtuką (14).

Norėdami toliau esančiame meniu patvirtinti pasirinktą matavimo atstumą, įskaitant su priklausiančius niveliavimo tikslumu (**OK**), paspauskite posvyrio nustatymo mygtuką (14). Norėdami grįžti į matavimo atstumo parinktį (◀), paspauskite linijinio režimo mygtuką (5).

Lazerio spindulio imtuvą nustatykite tokiame aukštyje, kad kintamas lazerio spindulys (8) ant lazerio spindulio imtuvo būtų rodomas kaip esantis viduryje (žr. lazerio spindulio imtuvo naudojimo instrukciją). Šiame aukštyje gerai pritvirtinkite lazerio spindulio imtuvą:

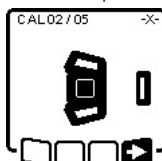

Patikrinkite, ar matavimo prietaisas ir lazerio spindulio imtuvas yra išlyginti vienas kito atžvilgiu, kaip pavaizduota ekrane (X ašies "+" pusė yra nukreipta į lazerio spindulio imtuvą). Įjunkite X ašies kalibravimą su **OK**, paspausdami posvyrio nustatymo mygtuką (14).

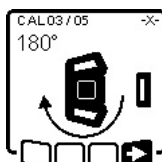

Kai šis žingsnis parodomas ekrane, matavimo prietaisą pasukite 180°, kad į lazerio spindulio imtuvą būtų nukreipta X ašies "-" pusė. Kaskart sukdami atkreipkite dėmesį į tai, kad nepakeistumėte nei matavimo prietaiso aukščio, nei posvyrio. Pasukimą patvirtinkite su **OK**, paspausdami posvyrio nustatymo mygtuką (14). X ašies kalibravimas tęsiasi.



Kai X ašies kalibravimas sėkmingai baigiamas, matavimo prietaiso ekrane atsiranda šis simbolis.

Tęskite kalibravimą su **OK**, paspausdami posvyrio nustatymo mygtuką (14).

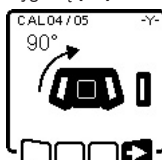

Norėdami kalibruoti Y ašį, pasukite matavimo prietaisą rodyklės kryptimi 90° kampu, kad į lazerio spindulio imtuvą būtų nukreipta Y ašies "+" pusė. Pasukimą patvirtinkite su **OK**, paspausdami posvyrio nustatymo mygtuką (14).

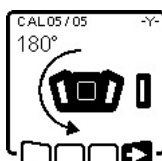

Kai šis žingsnis parodomas ekrane, matavimo prietaisą pasukite 180°, kad į lazerio spindulio imtuvą būtų nukreipta Y ašies "-" pusė. Pasukimą patvirtinkite su **OK**, paspausdami posvyrio nustatymo mygtuką (14). Y ašies kalibravimas tęsiasi.



Kai Y ašies kalibravimas sėkmingai baigiamas, matavimo prietaiso ekrane atsiranda šis simbolis.

Įjunkite Y ašies kalibravimą su **OK**, paspausdami posvyrio nustatymo mygtuką (14).





Šis simbolis patvirtina, kad buvo sėkmingai atliktas X ir Y ašies kalibravimas su pradžioje pasirinktu nivaliavimo tikslumu. Baikite kalibravimą su , paspausdami posvyrio nustatymo mygtuką (14).

Jei kalibravimas sėkmingai baigiamas, matavimo prietaisas automatiškai išsijungia.



Jei X arba Y ašies kalibravimas nepavyksta, matavimo prietaiso ekrane parodomas atitinkamas klaidos pranešimas. Lazero spindulio imtuvo ekrane parodoma **ERR**.

Nutraukite kalibravimą su , paspausdami linijinio režimo mygtuką (5).



Įsitinkite, kad matavimo prietaisas ir lazero spindulio imtuvas yra tiksliai išlyginti (žr. aprašymą aukščiau). Iš naujo įjunkite kalibravimą.

Jei kalibravimo atlikti vėl nepavyksta, dėl matavimo prietaiso patikrinimo kreipkitės į **Bosch** klientų aptarnavimo tarnybą.

### Z ašies kalibravimas

Norint atlikti kalibravimą, jums reikia laisvo matavimo atstumo priešais 10 m aukščio sieną ant tvirto pagrindo. Prie sienos pritvirtinkite svambalo virvę.

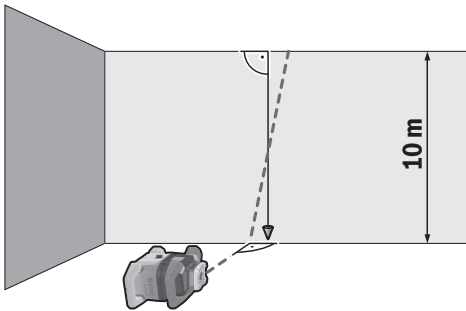

Pastatykite matavimo prietaisą ant tvirto, lygaus pagrindo. Matavimo prietaisą įjunkite ir palaukite, kol jis išsilygins. Matavimo prietaisą nukreipkite taip, kad lazero spindulys eitų vertikaliai ant sienos ir kirstų svambalą. Matavimo prietaisą išjunkite.

Norėdami įjungti kalibravimą, laikykite paspaustą posvyrio nustatymo mygtuką (14) ir tada dar trumpai paspauskite įjungimo-išjungimo mygtuką (11). Matavimo prietaisas įsijungia. Palaukite, kol matavimo prietaisas susiniveliuos.

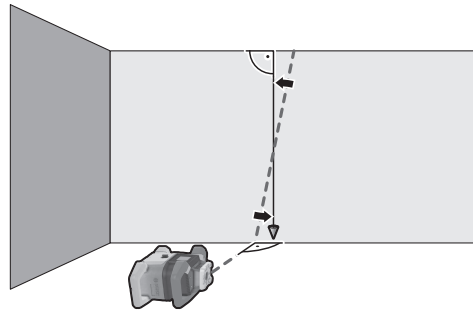

Lazero spindulį nukreipkite taip, kad jis būtų kuo lygia-gretesnis svambaliui.



Lazero spindulį lenkite kryptimi ◀, t. y. spauskite mygtuką ▲ (4). Lazero spindulį lenkite kryptimi ▶, t. y. spauskite mygtuką ▼ (3).

Jei nepavyksta lazero spindulio nukreipti lygia-grečiai svambalui, tai tiksliau išlyginkite matavimo prietaisą sienos atžvilgiu ir iš naujo išjunkite kalibravimą.

Kai lazero spindulys išlyginamas vertikaliai, išsaugokite kalibravimą su , paspausdami posvyrio nustatymo mygtuką (14).



Šis simbolis patvirtina, kad Z ašies kalibravimas buvo sėkmingas. Tuo pačiu metu būsenos indikatorius (12) 3x sumirksi žaliai. Baikite kalibravimą su , paspausdami posvyrio nustatymo mygtuką (14).

Jei kalibravimas sėkmingai baigiamas, matavimo prietaisas automatiškai išsijungia.



Jei Z ašies kalibravimas nepavyksta, rodomas šis klaidos pranešimas. Nutraukite kalibravimą su , paspausdami linijinio režimo mygtuką (5).

Įsitinkite, kad atskaitos vertikalė yra rotacinės galvutės pasukimo diapazone, ir iš naujo įjunkite kalibravimą. Stebėkite, kad matavimo prietaisas kalibravimo metu nebūtų pajudintas.

Jei kalibravimo atlikti vėl nepavyksta, dėl matavimo prietaiso patikrinimo kreipkitės į **Bosch** klientų aptarnavimo tarnybą.

### Darbo patarimai

- ▶ **Visada žymėkite tik lazero taško ar lazero linijos vidurį.** Lazero taško dydis ir lazero linijos plotis kinta priklausomai nuo atstumo.



- **Matavimo prietaisais yra su radijo sąsaja. Būtina laikytis vietinių eksploatavimo apribojimų, pvz., lėktuvuose ar ligoninėse.**

#### **Darbas su lazerio nusitaikymo lentele**

Lazerio nusitaikymo lentelė (51) pagerina lazerio spindulio matomumą, esant nepalankioms sąlygoms ir matuojant didesniu atstumu.

Lazerio nusitaikymo lentelės (51) atspindintis paviršius pagerina lazerio linijos matomumą, o per permatomą dalį lazerio liniją galima matyti ir iš užpakalinio lazerio nusitaikymo lentelės paviršiaus.

#### **Darbas su stovu (papildoma įranga)**

Ant stovo prietaisai stovi stabiliai ir juo galima reguliuoti prietaiso aukštį. Horizontalaus veikimo režimui matavimo prietaisą 5/8" jungtimi tvirtinti prie stovo (18) padėkite ant stovo (43) sriegio. Matavimo prietaisą tvirtai prisukite stovo fiksuojamuoju varžtu.

Vertikalios veikimo režimui naudokite 5/8" jungtį tvirtinti prie stovo (20).

Naudojant trikojų stovą su milimetrine skale ant išstumiamos konsolės, aukščio pokyčius galima nustatyti tiesiogiai.

Prieš įjungdami matavimo prietaisą, stovą apytiksliai išlyginkite.

#### **Akiniai lazerio matomumui pagerinti (papildoma įranga)**

Akiniai lazerio matomumui pagerinti išfiltruoja aplinkos šviesą. Todėl lazerio šviesa tampa akiai aiškiau matoma.

- **Akinių lazeriui matyti (papildoma įranga) nenaudokite kaip apsauginių akinių.** Akiniai lazeriui matyti yra skirti geriau identifikuoti lazerio spindulį; jie neapsaugo nuo lazerio spinduliuotės.

- **Akinių lazeriui matyti (papildoma įranga) nenaudokite kaip akinių nuo saulės ar vairuodami transporto priemonę.** Akiniai lazeriui matyti neužtikrina visiškos UV apsaugos ir sumažina spalvų atpažinimą.

#### **Darbas su sieniniu laikikliu ir reguliavimo įtaisu (žr. D pav.)**

Matavimo prietaisą ant sienos galite pritvirtinti naudodamiesi sieniniu laikikliu su reguliavimo įtaisu (44). Sieninį laikiklį rekomenduojama naudoti, pvz., atliekant darbus, kai neužtenka trikojo stovo ištraukiamos konsolės ilgio arba kai pagrindas, ant kurio statomas prietaisai, yra nestabilus, o taip pat, kai neturite trikojo stovo.

Sieninį laikiklį (44) varžtais per tvirtinimo kiaurymes (45) prisukite prie sienos. Sieninį laikiklį primontuokite kaip galima vertikaliau ir užtikrinkite, kad būtų pritvirtintas stabiliai. Sieninio laikiklio 5/8" varžtą (48), priklausomai nuo naudojamo atvejo, įsukite į horizontalią jungtį tvirtinti prie stovo (18) arba vertikalią jungtį tvirtinti prie stovo (20) ant matavimo prietaiso.

Matavimo prietaisą reguliavimo įtaisu galite paslinkti aukštyn ar žemyn apie 13 cm diapazone. Spauskite mygtuką (46) ir stumkite reguliavimo įtaisą apytiksliai į pageidaujimą aukštį. Tikslaus nustatymo varžtu (47) lazerio spindulį galite tiksliai išlyginti atskaitos aukštyje.

#### **Darbas su matuokle (papildoma įranga) (žr. E pav.)**

Lygumui patikrinti ar nuolydžiui nustatyti kartu su lazerio spindulio imtuvu patartina naudoti matuoklę (42).

Ant matuoklės (42) viršuje yra santykinė skalė, kurios nulinį aukštį Jūs galite iš anksto nustatyti išėjime. Tokiu būdu galima tiesiogiai nuskaityti nukrypimus nuo privalomų aukščių.

#### **Naudojimo pavyzdžiai**

##### **Aukščių perkėlimas/tikrinimas (žr. F pav.)**

Pastatykite prietaisą horizontalioje padėtyje ant tvirto pagrindo arba pritvirtinkite jį ant trikojo stovo (43) (papildoma įranga).

Darbas su stovu: nukreipkite lazerio spindulį norimame aukštyje. Perkelti arba patikrinkite aukštį nusitaikymo vietoje. Darbas be stovo: naudodamiesi lazerio nusitaikymo lentele (51) nustatykite aukščių skirtumą tarp lazerio spindulio ir aukščio atskaitos taške. Perkelti arba patikrinkite išmatuotą aukščių skirtumą nusitaikymo vietoje.

##### **Statmens taško nukreipimas lygiagrečiai aukštyn/ statuso kampo žymėjimas (žr. G pav.)**

Jei reikia pažymėti statųjį kampą ar išlyginti pertvarines sienas, statmens tašką aukštyn (10) turite nukreipti lygiagrečiai, t. y. vienodu atstumu nuo atskaitos linijos (pvz., sienos). Tuo tikslu pastatykite matavimo prietaisą vertikaliaje padėtyje ir nukreipkite taip, kad statmens taškas aukštyn eitų lygiagrečiai atskaitos linijai.

Kad nustatytumėte tikslų padėtį, naudodamiesi lazerio nusitaikymo lentele (51), išmatuokite atstumą tarp statmens taško aukštyn ir atskaitos linijos tiesiai prie matavimo prietaiso. Dar kartą išmatuokite atstumą tarp statmens taško aukštyn ir atskaitos linijos kaip galima didesniu atstumu nuo matavimo prietaiso. Statmens tašką aukštyn nukreipkite taip, kad nuo jo iki atskaitos linijos būtų toks pat atstumas, kaip ir matuojant tiesiai prie matavimo prietaiso.

Statųjį kampą statmens taško aukštyn atžvilgiu (10) rodo kintamas lazerio spindulys (8).

##### **Vertikalios plokštumos rodymas (žr. G pav.)**

Kad būtų parodyta vertikale ar vertikali plokštuma, pastatykite matavimo prietaisą vertikaliaje padėtyje. Jei vertikali plokštuma turi eiti stačiu kampu atskaitos linijos atžvilgiu (pvz., sienos), tai nukreipkite statmens tašką aukštyn (10) pagal šią atskaitos liniją.

Vertikalę rodo kintamas lazerio spindulys (8).

##### **Vertikalios plokštumos išlyginimas (žr. H pav.)**

Kad ant sienos esančiame atskaitos taške nustatytumėte vertikalią lazerio liniją ar rotacinę plokštumą, matavimo prietaisą pastatykite vertikaliaje padėtyje, o lazerio liniją ar rotacinę plokštumą apytiksliai nukreipkite į atskaitos tašką. Kad nukreiptumėte tiksliai į atskaitos tašką, sukite rotacinę plokštumą apie X ašį (žr. „Rotacinės plokštumos pasukimas, esant vertikaliai padėčiai“, Puslapis 694).

##### **Darbas be lazerio spindulio imtuvo**

Esant palankioms šviesos sąlygoms (tamsiai aplinkai) ir jei reikia matuoti nedideliu atstumu, galite dirbti be lazerio spindulio imtuvo. Kad geriau matytumėte lazerio spindulį, pasiri-

nkite arba linijinį režimą, arba taškinį režimą ir pasukite lazerio spindulį į nusiųtymo vietą.

#### Darbas su lazerio spindulio imtuvu (žr. E pav.)

Esant nepalankioms šviesos sąlygoms (šviesi aplinka, tiesioginiai saulės spinduliai) ir jei reikia matuoti didesniu atstumu, kad geriau surastumėte lazerio spindulį, naudokite lazerio spindulio imtuvą (41). dirbdami su lazerio spindulio imtuvu pasirinkite rotacinį režimą ir didžiausią sukimosi greitį.

#### Darbas lauke (žr. E pav.)

Dirbant lauke visada reikia naudoti lazerio spindulio imtuvą (41).

Kai pagrindas nėra stabilus, matavimo prietaisą pritvirtinkite ant stovo (43). Dirbkite tik su įjungta pranešimo apie sutrenkimą funkcija, kad sujudėjęs pagrindui ar sukrėtus matavimo prietaisą išvengtumėte klaidingų matavimų.

#### Apkalimas lentomis (žr. I pav.)

Matavimo prietaisą horizontalioje padėtyje primontuokite prie stovo (43) ir pastatykite stovą už lentų zonos. Pasirinkite rotacinį režimą.

Lazerio spindulio imtuvą (41) laikikliu pritvirtinkite prie matuoklės (42). Padėkite matuoklę lentų atskaitos taške.

Lazerio spindulio imtuvą nustatykite ant matuoklės tokiaame aukštyje, kad matavimo prietaiso kintamas lazerio spindulys (8) būtų rodomas kaip esantis viduryje (žr. lazerio spindulio imtuvo naudojimo instrukciją).

Tada matuoklę su lazerio spindulio imtuvu padėkite ant lentų paeilui į skirtingas patikros vietas. Stebėkite, kad nepasikeistų lazerio spindulio imtuvo padėtis ant matuoklės.

Pakoreguokite lentų aukštį, kad lazerio spindulys visose patikros vietose būtų rodomas viduryje.

#### Posvyrių tikrinimas (žr. J pav.)

Matavimo prietaisą horizontalioje padėtyje primontuokite ant stovo (43). Pasirinkite rotacinį režimą.

Stovą su matavimo prietaisu pastatykite taip, kad X ašis būtų vienoje linijoje su tikrinamu posvyriu.

Nustatykite užduotąjį posvyrį kaip X ašies posvyrį (žr. „Posvyrio režimas horizontalioje padėtyje“, Puslapis 696).



Lazerio spindulio imtuvą (41) laikikliu pritvirtinkite prie matuoklės (42). Pridėkite matuoklę prie pasvirusio paviršiaus apačios.

Lazerio spindulio imtuvą nustatykite ant matuoklės tokiaame aukštyje, kad matavimo prietaiso kintamas lazerio spindulys (8) būtų rodomas kaip esantis viduryje (žr. lazerio spindulio imtuvo naudojimo instrukciją).

Tada matuoklę su lazerio spindulio imtuvu padėkite ant pasvirusio paviršiaus paeilui į skirtingas patikros vietas. Stebėkite, kad nepasikeistų lazerio spindulio imtuvo padėtis ant matuoklės.

Jei lazerio spindulys visose patikros vietose rodomas viduryje, vadinasi paviršiaus posvyris nustatytas teisingai.

### Būsenos indikatorių apžvalga

Matavimo prietaisas	Funkcija
	
	
	
○	Horizontali padėtis: X ir/arba Y ašies niveliavimo operacija Vertikali padėtis: X ašies niveliavimo operacija
○	Ramybės režimas suaktyvintas
●	Horizontali padėtis: abi ašys yra suniveliuotos. Vertikali padėtis: X ašis yra suniveliuota.
○	Automatinis išjungimas dėl klaidos pranešimo (pvz., išsikrovusi baterija/akumulatorius, viršyta darbinė temperatūra)
○	Režimas <b>CenterFind</b> arba režimas <b>CenterLock</b> įjungtas (žr. lazerio spindulio imtuvo naudojimo instrukciją)
○	Matavimo prietaiso padėties pakeitimas neišjungus/neįjungus
○	Savaiminis susiniveliavimas negalimas, savaiminio susiniveliavimo diapazono pabaiga
○	Įsijungė pranešimo apie sutrenkimą funkcija
○	Įjungtas matavimo prietaiso kalibravimas.
●	Horizontali padėtis: bent viena ašis yra pakreipta arba veikia rankiniu režimu. Vertikali padėtis: X ašis pakreipta arba veikia rankiniu režimu.

● šviečia nuolat

○ mirksi

Nuotolinio valdymo pultas		Nuotolinio valdymo pultelis		Funkcija
žalia	raudona	žalia	raudona	
○				X ašies niveliavimo procedūra (horizontali ir vertikali padėtis)
		○		Y ašies niveliavimo procedūra (horizontali padėtis)
○		○		Nuotolinio valdymo pultas prijungiamas <i>Bluetooth</i> <sup>®</sup> ryšiu. (Pakaitomis mirksi abu būsenos indikatoriai.)
●				X ašies yra suniveliuota (horizontali ir vertikali padėtis)
		●		Y ašis yra suniveliuota (horizontali padėtis).
● (3 s)		● (3 s)		Nuotolinio valdymo pultas sėkmingai prijungtas <i>Bluetooth</i> <sup>®</sup> ryšiu
	●			X ašis pakreipta arba veikia rankiniu režimu (horizontali ir vertikali padėtis).
			●	Y ašis pakreipta arba veikia rankiniu režimu (horizontali padėtis).
	● (3 s)		● (3 s)	Nepavyko sujungti su matavimo prietaisu <i>Bluetooth</i> <sup>®</sup> ryšiu

● šviečia nuolat

○ mirksi

### Funkcijų valdymo galimybių apžvalga

Funkcija	GRL 600 CHV	GRL 650 CHVG	RC 6	LR 60	LR 65 G	Bosch Levelling Remote App
GRL 600 CHV/GRL 650 CHVG įjungimas/išjungimas	●	●	-	-	-	-
<i>Bluetooth</i> <sup>®</sup> ryšio sukūrimas <sup>A)</sup>	●	●	●	●	●	●
Ramybės režimas	●	●	●	-	-	●
Klaviatūros užblokavimo įjungimas	-	-	-	-	-	●
Klaviatūros užblokavimo išjungimas	●	●	-	-	-	●
Rotacinis, linijinis ir taškinis režimas	●	●	●	-	-	●
Linijos/taško sukimas rotacinės plokštumos ribose	●	●	●	-	-	●
Rotacinės plokštumos pasukimas, esant vertikaliai padėčiai	●	●	●	-	-	●
Automatinė statmens taško žemyn funkcija, esant vertikaliai padėčiai	-	-	●	-	-	●
Pranešimo apie sutrenkimą funkcijos išjungimas/išjungimas	●	●	-	-	-	●
Pranešimo apie sutrenkimą funkcijos jautrumo keitimas	-	●	-	-	-	●
Posvyrio režimas	●	●	●	-	-	●
<b>SlopeProtect</b> keitimas (GRL 650 CHVG)	-	-	-	-	-	●
Rankinis režimas	●	●	-	-	-	●
Režimas <b>CenterFind</b>	-	-	-	●	●	-
Režimas <b>CenterLock</b>	-	-	-	-	●	-
Dalinė projekcija	-	-	-	-	-	●
X ir Y ašies kalibravimas (horizontali padėtis) <sup>B)</sup>	●	●	-	●	●	●
Z ašies kalibravimas (vertikali padėtis)	●	●	-	-	-	●

A) Funkciją tuo pačiu metu reikia įjungti tiek matavimo prietaisu, tiek nuotolinio valdymo pultu, lazerio spindulio imtuvu ar išmaniuoju telefonu.

B) Funkcija įjungiama arba kartu matavimo prietaisu ir išmaniuoju telefonu, arba lazerio spindulio imtuvu.

## Trikčių šalinimas

Rotacinio lazerinio nivelyro ekrano rodmenys	Lazerio spindulio imtuvo ekrano rodmenys	Gedimas	Šalinimas	
	-	Automatinis išjungimas (išsikrovęs akumulatorius arba baterijos)	Pakeiskite akumulatorius ar baterijas.	
	-	Automatinis išjungimas (viršyta darbinė temperatūra)	Pradėdami naudoti matavimo prietaisą palaukite, kol stabilizuosis jo temperatūra. Tada patikrinkite matavimo tikslumą ir, jei reikia, prietaisą sukulibriuokite.	
		-/PNK	Nepavyko sukurti ryšio su nuotolinio valdymo pultu (40) ir lazerio spindulio imtuvu (41)	Norėdami uždaryti klaidos pranešimą, trumpai paspauskite įjungimo-išjungimo mygtuką (11). Iš naujo įjunkite ryšio sukūrimą (žr. „Ryšio su nuotolinio valdymo pultu/lazerio spindulio imtuvu sukūrimas“, Puslapis 692). Jei ryšio sukurti negalima, kreipkitės į <b>Bosch</b> klientų aptarnavimo tarnybą.
	-	Nepavyko sukurti ryšio su mobiliuoju galiniu prietaisu	Norėdami uždaryti klaidos pranešimą, trumpai paspauskite įjungimo-išjungimo mygtuką (11). Iš naujo įjunkite ryšio sukūrimą (žr. „Nuotolinis valdymas <b>Bosch Levelling Remote App</b> programėle“, Puslapis 693). Jei ryšio sukurti negalima, kreipkitės į <b>Bosch</b> klientų aptarnavimo tarnybą.	
		-	Matavimo prietaiso posvyris didesnis kaip 8,5 % arba netinkam horizontali ar vertikali padėtis.	Iš naujo pastatykite matavimo prietaisą arba horizontalioje, arba vertikalioje padėtyje. Automatiškai prasideda naujas niveliavimas.
		-	Niveliavimo laiko viršijimas	Iš naujo pastatykite matavimo prietaisą arba horizontalioje, arba vertikalioje padėtyje. Norėdami iš naujo įjungti niveliavimą, trumpai paspauskite įjungimo-išjungimo mygtuką (11).
	-	Pakeitimas iš horizontalios padėties į vertikalią padėję neišjungus/nejungus matavimo prietaiso	Norėdami iš naujo įjungti niveliavimą, trumpai paspauskite įjungimo-išjungimo mygtuką (11).	
	<b>ERR</b>	Nepavyko X ašies kalibravimas	Nutraukite kalibravimą su  , paspausdami linijinio režimo mygtuką (5). Įsitikinkite, kad lazerio spindulio imtuvo zona yra vertikalai atitinkamai matavimo prietaiso ašiai (X/Y). Iš naujo įjunkite kalibravimą.	
	<b>ERR</b>	Nepavyko Y ašies kalibravimas		
	-	Nepavyko Z ašies kalibravimas	Nutraukite kalibravimą su  , paspausdami linijinio režimo mygtuką (5). Patikrinkite, ar matavimo prietaisais tinkamai išlygintas ir iš naujo įjunkite kalibravimą.	
	<b>ERR</b>	Režimas <b>CenterFind X</b> ašies atžvilgiu nepavyko	Norėdami išjungti klaidos pranešimą, paspauskite bet kurį mygtuką. Patikrinkite, ar matavimo prietaisais ir lazerio spindulio imtuvais yra tinkamai pastatyti. Lazerio spindulio imtuvas turi būti matavimo prietaiso $\pm 8,5\%$ posvyrio diapazone. Iš naujo įjunkite režimą.	

Rotacinio lazerinio ni- velyro ekrano rodme- nys	Lazerio spin- dulio imtuvo ekrano rodmenys	Gedimas	Šalinimas
--	---	---------	-----------

**ERR**Režimas **CenterFind Y**  
ašies atžvilgiu nepavyko**GRL 650 CHVG:****ERR**Režimas **CenterLock X**  
ašies atžvilgiu nepavykoNorėdami išjungti klaidos pranešimą, paspauskite bet ku-  
rį mygtuką.Patikrinkite, ar matavimo prietaisai ir lazerio spindulio  
imtuvai yra tinkamai pastatyti. Lazerio spindulio imtuvas  
turi būti matavimo prietaiso  $\pm 8,5\%$  posvyrio diapazone.  
Iš naujo įjunkite režimą.**ERR**Režimas **CenterLock Y**  
ašies atžvilgiu nepavyko

## Priežiūra ir servisas

### Priežiūra ir valymas

Matavimo prietaisą ir nuotolinį valdymo pultelį visada laiky-  
kite švarius.

Nepanardinkite matavimo prietaiso ir nuotolinio valdymo  
pultelio į vandenį ir kitokius skysčius.

Visus nešvarumus nuvalykite drėgnu minkštu skudurėliu. Ne-  
naudokite valymo priemonių ir tirpiklių.

Matavimo prietaiso paviršius ties lazerio spindulio išėjimo  
anga valykite reguliariai. Atkreipkite dėmesį, kad po valymo  
neliktų prilipusių siūlelių.

Matavimo prietaisą laikykite ir transportuokite tik kartu tie-  
kiamame krepšyje (53).

Remonto atveju matavimo prietaisą atsiųskite krepšyje (53).

Transportuodami matavimo prietaisą lagamine (53),  
stovą (43) diržu (52) galite pritvirtinti prie lagamino.

### Klientų aptarnavimo skyrius ir konsultavimo tarnyba

Klientų aptarnavimo skyriuje gausite atsakymus į klausimus,  
susijusius su jūsų gaminio remontu, technine priežiūra bei at-  
sarginėmis dalimis. Detaliaus brėžinius ir informacijos apie at-  
sargines dalis rasite interneto puslapyje:

**www.bosch-pt.com**

Bosch konsultavimo tarnybos specialistai mielai pakonsul-  
tuos Jus apie gaminius ir jų papildomą įrangą.

Ieškant informacijos ir užsakant atsargines dalis prašome bū-  
tinai nurodyti dešimtženklį gaminio numerį, esantį firminėje  
lentelėje.

### Lietuva

Bosch įrankių servisas

Informacijos tarnyba: (037) 713350

Įrankių remontas: (037) 713352

Faksas: (037) 713354

El. paštas: service-pt@lv.bosch.com

**Kitus techninės priežiūros skyriaus adresus rasite čia:**

[www.bosch-pt.com/serviceaddresses](http://www.bosch-pt.com/serviceaddresses)

### Transportavimas

Rekomenduojamų ličio jonų akumuliatorių gabenimui taiko-  
mos pavojingų krovinių gabenimą reglamentuojančių įstaty-  
mų nuostatos. Naudotojui akumuliatorius gabenti keliais lei-  
džiama be jokių apribojimų.

Jei siunčiant pasitelkiami tretieji asmenys (pvz., oro transpo-  
rtas, ekspedijavimo įmonė), būtina atsižvelgti į pakuotei ir  
ženkliniui taikomus ypatingus reikalavimus. Būtina, kad  
rengiant siuntą dalyvautų pavojingų krovinių gabenimo spe-  
cialistas.

Siųskite tik tokius akumuliatorius, kurių nepažeistas kor-  
pusas. Aplikuokite kontaktus ir supakuokite akumuliatorių  
taip, kad jis pakuotėje nejudėtų. Taip pat laikykitės ir esamų  
papildomų nacionalinių taisyklių.

### Šalinimas



Elektriniai įrankiai, akumuliatoriai/baterijos,  
papildoma įranga ir pakuotės turi būti ekologiš-  
kai utilizuojami.



Elektrinių prietaisų, akumuliatorių bei baterijų  
nemeskite į buitinių atliekų konteinerius!

### Tik ES šalims:

Pagal Europos direktyvą 2012/19/ES dėl elektros ir elekt-  
roninės įrangos atliekų ir šios direktyvos perkėlimo į naciona-  
linę teisę aktus nebetinkami naudoti elektriniai prietaisai ir  
pagal 2006/66/EB pažeisti ir susidėvėję akumuliatoriai/ba-  
terijos turi būti surenkami atskirai ir perdirbami aplinkai ne-  
kenksmingu būdu.

Netinkamai pašalintos elektros ir elektroninės įrangos atlie-  
kos dėl galimų pavojingų medžiagų gali turėti žalingą poveikį  
aplinkai ir žmonių sveikatai.

**Akumulatoriai ir baterijos:**

**Ličio jonų:**

prašome laikytis transportavimo skyriuje pateiktų nuorodų  
(žr. „Transportavimas“, Puslapis 706).

## الفهرس

إرشادات السلامة لجهاز الليزر الدوار وجهاز التشغيل عن بعد .....	الصفحة 710
وصف المنتج والأداء.....	الصفحة 711
الاستعمال المخصص.....	الصفحة 711
جهاز الليزر الدوار .....	الصفحة 711
جهاز التحكم عن بعد.....	الصفحة 711
الأجزاء المصورة .....	الصفحة 711
جهاز الليزر الدوار .....	الصفحة 711
عناصر البيان بجهاز الليزر الدوار.....	الصفحة 711
جهاز التحكم عن بعد.....	الصفحة 711
التوابع/قطع الغيار.....	الصفحة 712
البيانات الفنية .....	الصفحة 712
التركيب .....	الصفحة 714
مصدر إمداد عدة القياس بالتيار الكهربائي .....	الصفحة 714
التشغيل مع المرمك.....	الصفحة 714
مبين حالة شحن المرمك .....	الصفحة 714
ملاحظات للتعامل مع المرمك بطريقة مثالية.....	الصفحة 714
التشغيل بواسطة البطاريات .....	الصفحة 715
تغيير المرمك/البطاريات (انظر الصورة A).....	الصفحة 715
مؤشر حالة الشحن.....	الصفحة 715
إمداد جهاز التحكم عن بعد بالطاقة .....	الصفحة 715
التشغيل .....	الصفحة 715
تشغيل جهاز التحكم عن بعد .....	الصفحة 715
تشغيل الليزر الدوار.....	الصفحة 715
نصب عدة القياس .....	الصفحة 716
استعمال عدة القياس .....	الصفحة 716
التشغيل والإطفاء.....	الصفحة 716
إنشاء اتصال بجهاز التشغيل عن بعد/مستقبل الليزر .....	الصفحة 716
التحكم عن بعد بواسطة <b>Bosch Levelling Remote App</b> .....	الصفحة 717
وضع السكون.....	الصفحة 717
قفل لوحة المفاتيح.....	الصفحة 718
طرق التشغيل.....	الصفحة 718
محاذاة المحور X و Y.....	الصفحة 718
عرض عام لطرق التشغيل .....	الصفحة 718
التشغيل الدوراني.....	الصفحة 718
التشغيل الخطي/التشغيل التقطي .....	الصفحة 718
إدارة الخط/النقطة داخل مستوى الدوران .....	الصفحة 718
إدارة مستوى الدوران بالوضع العمودي.....	الصفحة 719
الوظيفة الأوتوماتيكية لنقطة التعامد إلى أسفل في الوضع العمودي.....	الصفحة 719
آلية التسوية .....	الصفحة 719
نظرة شاملة .....	الصفحة 719
تغييرات الوضع.....	الصفحة 719
وظيفة التحذير من الصدمات.....	الصفحة 719
تشغيل الإمالة في الوضع الأفقي.....	الصفحة 720
ذاكرة الميل لتشغيل الإمالة في الوضع الأفقي (GRL 650 CHVG) .....	الصفحة 720
<b>SlopeProtect</b> .....	الصفحة 721
التشغيل اليدوي .....	الصفحة 721
التشغيل اليدوي في الوضع الأفقي .....	الصفحة 721
التشغيل اليدوي في الوضع العمودي.....	الصفحة 721
الوظائف .....	الصفحة 721



721	الصفحة	وضع <b>CenterFind</b> .....
722	الصفحة	وضع <b>CenterLock</b> (GRL 650 CHVG) .....
722	الصفحة	إسقاط جزئي (انظر الصورة <b>C</b> ) .....
722	الصفحة	فحص مدى دقة عدة القياس .....
722	الصفحة	عوامل مؤثرة على الدقة .....
722	الصفحة	مراجعة دقة ضبط الاستواء في الوضع الأفقي .....
723	الصفحة	مراجعة دقة ضبط الاستواء في الوضع العمودي .....
723	الصفحة	معايرة عدة القياس .....
723	الصفحة	معايرة المحور X و Y .....
725	الصفحة	معايرة المحور Z .....
725	الصفحة	إرشادات العمل .....
726	الصفحة	العمل بواسطة لوحة تنشيط الليزر .....
726	الصفحة	العمل بواسطة الحامل ثلاثي القوائم (التوايح) .....
726	الصفحة	نظارات رؤية الليزر (التوايح) .....
726	الصفحة	العمل مع الحامل الجداري ووحدة المماذاة (انظر الصورة <b>D</b> ) .....
726	الصفحة	العمل باستخدام شاخص القياس (التوايح) (انظر الصورة <b>E</b> ) .....
726	الصفحة	أمثلة شغل .....
726	الصفحة	نقل/فحص الارتفاعات (انظر الصورة <b>F</b> ) .....
726	الصفحة	مماذاة نقطة التعامد إلى أعلى بشكل متوازي/رسم الزاوية القائمة (انظر الصورة <b>G</b> ) .....
726	الصفحة	عرض المستوى الرأسى/العمودي (انظر الصورة <b>G</b> ) .....
727	الصفحة	مماذاة المحور الرأسى/المستوى العمودي (انظر الصورة <b>H</b> ) .....
727	الصفحة	العمل دون مستقبل الليزر .....
727	الصفحة	العمل مع مستقبل الليزر (انظر الصورة <b>E</b> ) .....
727	الصفحة	العمل مع النطاق الخارجي (انظر الصورة <b>E</b> ) .....
727	الصفحة	إنشاء قوالب الصب (انظر الصورة <b>I</b> ) .....
727	الصفحة	فحص الميول (انظر الصورة <b>J</b> ) .....
727	الصفحة	منظر عام لميانات الحالة .....
728	الصفحة	عرض عام لإمكانات التحكم في الوظائف .....
729	الصفحة	التغلب على الاختلالات .....
730	الصفحة	الصيانة والخدمة .....
730	الصفحة	الصيانة والتنظيف .....
730	الصفحة	خدمة العملاء واستشارات الاستخدام .....
730	الصفحة	تجد المزيد من عناوين الخدمة تحت: .....
731	الصفحة	النقل .....
731	الصفحة	التخلص من العدة الكهربائية .....
731	الصفحة	المراكم/البطاريات: .....

- ◀ لا تستخدم أدوات مجهزة للضوء مثل المنظار أو العدسة المكبرة وما شابه لرؤية مصدر الأشعة. يمكن أن تتضرر عينك من جراء ذلك.
- ◀ لا تقم بفتح المراكم أو البطاريات. يتشكل خطر تقصير الدائرة الكهربائية.
- ◀ قد تنطلق أبخرة عند تلف المرمك واستخدامه بطريقة غير ملائمة. يمكن أن يحترق المرمك أو يتعرض للانفجار. أمن توفير الهواء النقي وراجع الطبيب إن شعرت بشكوى. قد تهيج هذه الأبخرة المجاري التنفسية.
- ◀ في حالة سوء الاستعمال أو تلف المرمك فقد يتسرب السائل القابل للاشتعال من المرمك. تجنب ملامسته. اشطفه بالماء في حال السائل إلى العينين، فراجع الطبيب إضافة إلى ذلك. قد يؤدي سائل المرمك المتسرب إلى تهيج البشرة أو إلى الاحتراق.
- ◀ يمكن أن يتعرض المرمك لأضرار من خلال الأشياء المعدنية مثل المسامير والمفكات أو من خلال تأثير القوى الخارجية. وقد يؤدي هذا إلى تقصير الدائرة الكهربائية الداخلية واحتراق المرمك أو خروج الأذخنة منه أو انفجاره وتعرضه لسخونة مفرطة.
- ◀ حافظ على إبعاد المرمك الذي لا يتم استعماله عن مشابك الورق وقطع النقود المعدنية والمفاتيح والمسامير واللواكب وغيرها من الأغراض المعدنية الصغيرة التي قد تقوم بتوصيل الملامسين ببعضهما البعض. قد يؤدي تقصير الدارة الكهربائية بين ملامسي المرمك إلى الاحتراق أو إلى اندلاع النار.
- ◀ اقتصر على استخدام مرمك Bosch في منتجات الجهة الصانعة. يتم حماية المرمك من فرط التخميل الخطير بهذه الطريقة فقط دون غيرها.
- ◀ اشمن المراكم فقط عبر أجهزة الشمن التي يُنصح باستخدامها من طرف المنتج. ينشأ خطر اندلاع حريق عند استخدام الشوامن المخصصة لنوع معين من المراكم مع نوع آخر من المراكم.
- احرص على حماية المراكم من السخونة، بما ذلك التعرض لأشعة الشمس المستمرة ومن النار والانساخ والماء والرطوبة. حيث ينشأ خطر الانفجار وخطر حدوث دائرة قصر.
- لا تقم بتقريب التوابع المغناطيسية من الأجهزة الطبية المزروعة والأجهزة الطبية الأخرى، مثل منظم ضربات القلب أو مضخة الأنسولين. تولد مغناطيسات التوابع مجالاً قد يخل بوظيفة الأجهزة الطبية المزروعة في الجسم أو الأجهزة الطبية الأخرى.
- ◀ أبعد التوابع المغناطيسية عن وسائط حفظ المعلومات المغناطيسية وعن الأجهزة المساسة بالمغناطيس. فمن خلال تأثير مغناطيسات التوابع يمكن أن يحدث فقدان للبيانات بحيث يتعذر استعادتها.
- ◀ احتسرس! عند استخدام عدة القياس المزودة بتقنية *Bluetooth®* قد يتسبب هذا في حدوث تشويش على الأجهزة والأنظمة والطائرات

## عربي

## إرشادات السلامة لجهاز الليزر الدوار وجهاز التشغيل عن بعد



- يجب قراءة جميع الإرشادات ومراعاتها للعمل بأمان وبلا مخاطر. في حالة مخالفة التعليمات الواردة فقد يؤثر ذلك سلباً على إجراءات الحماية المدعمة. لا تقم أبداً بلمس لافتات التحذير. احتفظ بهذه التعليمات بحالة جيدة، واحرص على إرفاقها بالمنتج في حالة إعطائه لشخص آخر.
- ◀ احتسرس - في حالة الاستخدام بطريقة تختلف مع التجهيزات أو وسائل الضبط المذكورين أو تطبيق طريقة عمل أخرى، فقد يؤدي ذلك إلى التعرض لأشعة الشمس بشكل خطير.
- ◀ يتم تسليم عدة القياس مع لافتة تحذيرية لليزر (يتم تمييزها في صورة عدة القياس في صفحة الرسوم التخطيطية).
- ◀ إذا لم يكن الكلام المكتوب في اللافتة التحذيرية لليزر بلغة بلدك، قم بلصق اللافتة المرفقة بلغة بلدك عليه قبل التشغيل للمرة الأولى.
- لا توجه شعاع الليزر على الأشخاص أو الحيوانات ولا توجه نظرك إلى شعاع الليزر المباشر أو المنعكس. حيث يتسبب ذلك في إبهار الأشخاص أو في وقوع حوادث أو حدوث أضرار بالعينين.
- ◀ في حالة سقوط أشعة الليزر على العين، فقم بغلغلقها على الفور، وأبعد رأسك عن شعاع الليزر.
- ◀ لا تقم بإجراء تغييرات على جهاز الليزر. يمكنك استخدام إمكانات الضبط الواردة في دليل التشغيل دون خطورة.
- ◀ لا تستخدم نظارة رؤية الليزر (الملحقات) كمنظارة حماية. نظارة رؤية الليزر تستخدم لاستقبال شعاع الليزر بشكل أفضل، إلا أنها لا تحمي من إشعاع الليزر.
- ◀ لا تستخدم نظارة رؤية الليزر (توابع) كمنظارة شمس أو كمنظارة للارتداء أثناء الحركة المرورية. لا تقوم نظارة رؤية الليزر بالحماية التامة من الأشعة فوق البنفسجية، كما أنها تقلل القدرة على تمييز الألوان.
- ◀ لا تقم بإصلاح المنتجات الخاصة بك إلا لدى فنيين متخصصين مؤهلين مع الاقتصار على استخدام قطع الغيار الأصلية. حيث يضمن هذا الحفاظ على السلامة.
- ◀ لا تدع الأطفال يستخدمون عدة القياس بالليزر دون مراقبة. قد تسبب عمى لنفسك أو لأشخاص آخرين دون قصد.
- ◀ لا تعمل في مجال معرض لخطر الانفجارات والذي توجد به سوائل أو غازات أو أغبرة قابلة للاشتعال. قد يُنتج الشرر، فيشعل هذه الأغبرة أو الأبخرة.



- (13) زر التشغيل اليدوي  
 (14) زر ضبط الميل  
 (15) وحدة العرض  
 (16) تجويف للمحاذاة  
 (17) مقبض حمل  
 (18) موضع تثبيت الحامل ثلاثي القوائم 5/8 بوصة (أفقي)  
 (19) لافتة تحذير الليزر  
 (20) موضع تثبيت الحامل ثلاثي القوائم 5/8 بوصة (عمودي)  
 (21) الرقم المتسلسل  
 (22) مهائئ البطارية  
 (23) زر تحرير المرمك/مهائئ البطاريات  
 (24) المرمك<sup>(b)</sup>

(a) في التشغيل العمودي تسري النقطة تعامد إلى أعلى كنقطة مرجعية 90°.

(b) لا يتضمن إطار التوريد الاعتيادي التوابع المصورة أو المشروحة. تجد التوابع الكاملة في برنامجنا للتوابع.

#### عناصر البيان بجهاز الليزر الدوار

- (a) مؤشر نوع تشغيل الليزر  
 (b) مبین اتصال عبر Bluetooth®  
 (c) بيان وظيفة التحذير من الصدمات  
 (d) مؤشر حالة شحن المرمك/البطاريات  
 (e) بيان وظيفة نقطة التعامد إلى أسفل  
 (f) بيان زاوية ميل محور X  
 (g) بيان زاوية ميل محور Y  
 (h) بيان سرعة الدوران  
 (i) رموز المفاتيح الوظيفية

#### جهاز التحكم عن بعد

- (25) زر وظيفة نقطة التعامد إلى أسفل  
 (26) زر التشغيل الدوراني  
 (27) زر وضع السكون  
 (28) زر التشغيل الخطي  
 (29) زر التدوير عكس اتجاه عقارب الساعة  
 (30) زر الميل إلى أعلى  
 (31) زر ضبط الميل  
 (32) بيان إرسال الإشارة  
 (33) بيان حالة المحور X  
 (34) بيان حالة المحور Y  
 (35) زر الميل إلى أسفل  
 (36) زر التدوير في اتجاه عقارب الساعة  
 (37) قفل غطاء درج البطاريات  
 (38) الرقم المتسلسل  
 (39) غطاء درج البطاريات  
 (40) جهاز التشغيل عن بعد<sup>(a)</sup>  
 (a) لا يتضمن إطار التوريد الاعتيادي التوابع المصورة أو المشروحة. تجد التوابع الكاملة في برنامجنا للتوابع.

والأجهزة الطبية الأخرى (على سبيل المثال منظم ضربات القلب، السماعات الطبية). كما لا يمكن أيضا استبعاد حدوث أضرار للأشخاص أو الحيوانات المتواجدين في النطاق القريب. لا تستخدم عدة القياس المزودة بتقنية Bluetooth® بالقرب من الأجهزة الطبية ومحطات التزود بالوقود ومصانع الكيماويات والمناطق التي قد يحدث فيها خطر الانفجار. لا تستخدم عدة القياس المزودة بتقنية Bluetooth® في الطائرات. تجنب التشغيل لمدد طويلة على مسافة قريبة من الجسم. اسم ماركة Bluetooth® وشعاراتها هي علامات تجارية مسجلة، وهي ملك لشركة Bluetooth SIG، Inc. أي استخدام لاسم الماركة/شعارها من قبل شركة Robert Bosch Power Tools GmbH يتم من خلال ترخيص.

## وصف المنتج والأداء

يرجى الرجوع إلى الصور الموجودة في الجزء الأول من دليل التشغيل.

### الاستعمال المخصص

#### جهاز الليزر الدوار

عدة القياس مخصصة لامتساب وفحص مسار الارتفاعات الأفقية الدقيقة والخطوط الرأسية وخطوط الترافف ونقاط التعامد. تصلح عدة القياس للاستعمال في الداخل والخارج.

#### جهاز التحكم عن بعد

جهاز التحكم عن بعد مخصص للتحكم في أجهزة الليزر الدوارة Bosch عن طريق Bluetooth®. جهاز التحكم عن بعد مناسب للاستخدامات الداخلية والخارجية.

### الأجزاء المصورة

تستند أرقام الأجزاء المصورة إلى صور عدة القياس وجهاز التشغيل عن بعد في صفحات الرسوم التخطيطية.

#### جهاز الليزر الدوار

- (1) غطاء درج البطاريات  
 (2) قفل غطاء درج البطاريات  
 (3) زر الميل إلى أسفل ▼/إدارة الزر في اتجاه عقارب الساعة ⚙  
 (4) زر الميل إلى أعلى ▲/إدارة الزر عكس عقارب الساعة ⚙  
 (5) زر التشغيل الخطي  
 (6) زر التشغيل الدوراني  
 (7) زر Bluetooth®  
 (8) شعاع ليزر متغير  
 (9) فتحة خروج أشعة الليزر  
 (10) نقطة التعامد إلى أعلى<sup>(a)</sup>  
 (11) زر التشغيل والإطفاء  
 (12) مبین الحالة

(48) لولب الحامل الجداري 5/8 بوصة <sup>(a)</sup>	<b>التوابع/قطع الغيار</b>
(49) مغناطيس <sup>(a)</sup>	(41) مستقبل الليزر <sup>(a)</sup>
(50) نظارة رؤية الليزر <sup>(a)</sup>	(42) شاخص القياس <sup>(a)</sup>
(51) لوحة تصويب الليزر <sup>(a)</sup>	(43) حامل ثلاثي القوائم <sup>(a)</sup>
(52) حزام <sup>(a)</sup>	(44) الحامل الجداري/وحدة المحاذاة <sup>(a)</sup>
(53) الحقائق <sup>(a)</sup>	(45) ثقب تثبيت الحامل الجداري <sup>(a)</sup>
(a) لا يتضمن إطار التوريد الاعتيادي التوابع المصورة أو المشروحة. تجد التوابع الكاملة في برنامجنا للتوابع.	(46) زر انضغاطي للضبط التقريبي للحامل الجداري <sup>(a)</sup>
	(47) لولب الضبط الدقيق للحامل الجداري <sup>(a)</sup>

## البيانات الفنية

GRL 650 CHVG 3 601 K61 V..	GRL 600 CHV 3 601 K61 F..	جهاز الليزر الدوار رقم الصنف
		نطاق العمل (نصف القطر)
35 متر	30 متر	- دون مستقبل الليزر كحد أقصى <sup>(a)</sup>
325 متر	300 متر	- مع مستقبل الليزر كحد أقصى
		دقة ضبط الاستواء عند مسافة 30 متر <sup>(b)(c)</sup>
1,5± مم	1,5± مم	- أفقيًا
3± مم	3± مم	- عموديًا
8,5± % (5°±)	8,5± % (5°±)	نطاق التسوية الذاتية
30 ثانية	30 ثانية	مدة الاستواء (عند درجة ميل تصل إلى 3%)
150/300/600 دقيقة <sup>-1</sup>	150/300/600 دقيقة <sup>-1</sup>	سرعة الدوران
8,5± %	8,5± %	تشغيل الإمالة على محور/محورين
0,2± %	0,2± %	دقة تشغيل الإمالة <sup>(b)(d)</sup>
2000 متر	2000 متر	الحد الأقصى لارتفاع الاستخدام فوق الارتفاع المرجعي
90 %	90 %	الحد الأقصى للرطوبة الجوية النسبية
2 <sup>(e)</sup>	2 <sup>(e)</sup>	درجة الاتساخ تبعًا للمعيار IEC 61010-1
2	2	فئة الليزر
500-540 نانومتر، > 1 مللي واط	630-650 نانومتر، > 1 مللي واط	طراز الليزر
> 1,5 مللي راد (زاوية كاملة)	> 1,5 مللي راد (زاوية كاملة)	التفاوت
LR 65 G	LR 60	مستقبل الليزر الموصى به
5/8 بوصة	5/8 بوصة	حاضن الحامل ثلاثي القوائم (أفقي/عمودي)
		مصدر إمداد عدة القياس بالتيار الكهربائي
18 فلت	18 فلت	- المركم (أيونات ليثيوم)
1,5 × 4 فلت LR20 (D)	1,5 × 4 فلت LR20 (D)	- بطاريات (المنجنيز القلوي) (مع مهايئ البطاريات)
		مدة التشغيل حوالي
50 ساعة	60 ساعة	- مع مركم (4 أمبير ساعة)
60 ساعة	70 ساعة	- مع البطاريات
		عدة القياس <sup>(f)</sup> Bluetooth®
1	1	- الفئة
5.0/4.X Bluetooth® (Low Energy)	5.0/4.X Bluetooth® (Low Energy)	- التوافق <sup>(f)</sup>
100 متر	100 متر	- أقصى مدى للإشارة <sup>(g)</sup>
2480-2402 ميغاهرتز	2480-2402 ميغاهرتز	- نطاق تردد التشغيل

جهاز الليزر الدوار	
GRL 650 CHVG	GRL 600 CHV
6,3 مللي واط	6,3 مللي واط
5.0/4.X Bluetooth® (Low Energy)	5.0/4.X Bluetooth® (Low Energy)
نظام أندرويد 6 (وأعلى) iOS 11 (وأعلى)	نظام أندرويد 6 (وأعلى) iOS 11 (وأعلى)
الوزن حسب EPTA-Procedure 01:2014	
مع المركم <sup>(1)</sup>	مع المركم <sup>(1)</sup>
مع البطاريات	مع البطاريات
الأبعاد (الطول x العرض x الارتفاع)	الأبعاد (الطول x العرض x الارتفاع)
فئة الحماية	فئة الحماية
ارتفاع اختبار السقوط <sup>(4)</sup>	ارتفاع اختبار السقوط <sup>(4)</sup>
درجة الحرارة المحيطة الموصى بها عند الشحن	درجة الحرارة المحيطة الموصى بها عند الشحن
درجة الحرارة المحيطة المسموح بها	درجة الحرارة المحيطة المسموح بها
عند التشغيل	عند التشغيل
عند التخزين	عند التخزين
المركم الموصى بها	المركم الموصى بها
أجهزة الشحن الموصى بها	أجهزة الشحن الموصى بها

- (A) قد يقل مجال العمل من خلال شروط الأجواء غير الملائمة (مثلا: التعرض لأشعة الشمس المباشرة).  
 (B) عند درجة حرارة 20 °م  
 (C) على مسار المماور  
 (D) عند الحد الأقصى للميل البالغ ±8,5% يبلغ أقصى تفاوت ±0,2%.  
 (E) لا يحدث اتساخ موصل للكهرباء، ولكن في بعض الأحيان قد يتسبب التكثيف في وجود اتساخ موصل للكهرباء بصورة مؤقتة.  
 (F) بالنسبة للأجهزة المزود بتقنية Bluetooth® Low Energy مجموعة خصائص SPP. أن تدعم أجهزة Bluetooth® مجموعة خصائص SPP.  
 (G) قد يختلف مدى الإرسال بدرجة كبيرة تبعا للظروف الخارجية، بما في ذلك جهاز الاستقبال المستخدم. داخل الأماكن المغلقة ومن خلال الحواجز المعدنية (على سبيل المثال الجدران والأرفف والحوائث وما شابه) قد ينخفض مدى إرسال Bluetooth® بشكل كبير.  
 (H) تبعا للتحديثات **Bosch Levelling Remote App** قد يكون من الضروري وجود نسخ أعلى لنظام التشغيل.  
 (I) حسب المركم المستخدم  
 (J) عدة القياس المركبة في وضع أفقي على الحامل ثلاثي القوائم تسقط على الأرضية الخرسانية المسطحة.  
 تمييز عدة القياس بوضوح، ارجع إلى الرقم المتسلسل (21) على لوحة الصنع.

جهاز التحكم عن بعد	
RC 6	رقم الصنف
3 601 K69 R..	رقم الصنف
100 متر	نطاق العمل (نصف القطر) بحد أقصى
-10 °م ... +50 °م	درجة حرارة التشغيل
-20 °م ... +70 °م	درجة حرارة التخزين
2000 متر	الحد الأقصى لارتفاع الاستخدام فوق الارتفاع المرجعي
90%	الحد الأقصى للرطوبة الجوية النسبية
2 <sup>A)</sup>	درجة الاتساخ تبعا للمعيار IEC 61010-1
جهاز التحكم عن بعد Bluetooth®	
1	- الفئة
5.0/4.X Bluetooth® (Low Energy)	- التوافق <sup>(B)</sup>
100 متر	- أقصى مدى للإشارة <sup>(C)</sup>

جهاز التحكم عن بعد	
RC 6	- نطاق تردد التشغيل
2480-2402 ميغاهرتز	- أقصى قدرة إرسال
6,3 مللي واط	البطاريات
2 × 1,5 فلت (AA) LR6	الوزن حسب EPTA-Procedure 01:2014
0,17 كجم	الأبعاد (الطول × العرض × الارتفاع)
27 × 59 × 122 مم	فترة الحماية
IP54	

(A) لا يحدث اتساخ موصل للكهرباء، ولكن في بعض الأحيان قد يتسبب التكثيف في وجود اتساخ موصل للكهرباء بصورة مؤقتة.  
 (B) بالنسبة للأجهزة المزود بتقنية Bluetooth® Low Energy قد يتعذر إنشاء اتصال، وذلك تبعاً للموديل ونظام التشغيل. يجب أن تدعم أجهزة Bluetooth® مجموعة خصائص SPP.  
 (C) قد يختلف مدى الإرسال بدرجة كبيرة تبعاً للظروف الخارجية، بما في ذلك جهاز الاستقبال المستخدم. داخل الأماكن المغلقة ومن خلال الحواجز المعدنية (على سبيل المثال الجدران والأرفق والمقائب وما شابه) قد ينخفض مدى إرسال Bluetooth® بشكل كبير.

إذا لم يضيء أي مصباح دايمود بعد الضغط على زر  
 مبيّن حالة الشحن، فهذا يعني أن المرحم تالف ويجب  
 تغييره.

#### نوع المرحم GBA 18V...



السعة	مصباح الدايمود
60-100 %	ضوء مستمر ×3 أخضر
30-60 %	ضوء مستمر ×2 أخضر
5-30 %	ضوء مستمر ×1 أخضر
0-5 %	الإضاءة الوماضة ×1 أخضر

#### نوع المرحم ProCORE18V...



السعة	مصباح الدايمود
80-100 %	ضوء مستمر ×5 أخضر
60-80 %	ضوء مستمر ×4 أخضر
40-60 %	ضوء مستمر ×3 أخضر
20-40 %	ضوء مستمر ×2 أخضر
5-20 %	ضوء مستمر ×1 أخضر
0-5 %	الإضاءة الوماضة ×1 أخضر

#### ملاحظات للتعامل مع المرحم بطريقة مثالية

قم بحماية المرحم من الرطوبة والماء.  
 لا تقم بتخزين المرحم إلا في نطاق درجة حرارة يقع  
 بين 20-°م وحتى 50°م. لا تترك المرحم في السيارة  
 في فصل الصيف مثلاً.  
 نظف فتحات التهوية بالمرحم من فترة لأخرى،  
 بواسطة فرشاة طرية ونظيفة وجافة.  
 إذا انخفضت فترة التشغيل بعد الشحن بدرجة كبيرة  
 فهذا يعني أن المرحم قد استهلك وأنه يجب  
 استبداله.  
 تراعى الإرشادات عند التخلص من العدد.

## التركيب

### مصدر إمداد عدة القياس بالتيار الكهربائي

يمكن تشغيل عدة القياس إما بواسطة البطاريات  
 المتداولة أو بمرحم بوش ليثيوم.  
 لا تستخدم المراكم المتداولة في الأسواق (على  
 سبيل المثال، نيكل هيدريد معدني).

### التشغيل مع المرحم

◀ استخدام فقط أجهزة الشحن المذكورة في  
 المواصفات الفنية. فأجهزة الشحن هذه دون  
 غيرها هي المتوائمة مع مرجم أيونات الليثيوم  
 القابل للاستخدام في عدة القياس الخاصة بك.

**إرشاد:** استخدام المراكم غير المناسبة لعدة القياس،  
 يمكن أن يؤدي إلى حدوث اختلالات وظيفية أو إلى  
 إلحاق الضرر بعدة القياس.

**إرشاد:** يتم تسليم المرحم وهو بحالة شحن جزئي.  
 لضمان قدرة أداء المرحم الكاملة، يتوجب شحن  
 المرحم في تجهيزة الشحن بشكل كامل قبل  
 الاستعمال لأول مرة.

يمكن أن يتم شحن مرجم أيونات الليثيوم في أي  
 وقت، دون أن يقل ذلك من فترة صلاحيته. لا يتسبب  
 قطع عملية الشحن في الإضرار بالمرحم.

تم حماية مرجم أيونات الليثيوم من التفريغ الشديد  
 بواسطة واقية الخلايا الإلكترونية  
 ("Electronic Cell Protection (ECP)". يتم إطفاء  
 عدة القياس من خلال قارئة واقية عندما يفرغ  
 المرحم.

◀ لا تقم بإعادة تشغيل عدة القياس بعد  
 إغلاقها عبر خاصية الفصل الوقائي. فقد  
 يتعرض المرحم لأضرار.

### مبيّن حالة شحن المرحم

في حالة إخراج المرحم من عدة القياس يمكن عرض  
 حالة الشحن من خلال مصباح الدايمود بمبيّن حالة  
 الشحن في المرحم.  
 اضغط على زر مبيّن حالة الشحن (⊕) أو (⊖) لعرض حالة  
 الشحن.

أغلق غطاء حجرة البطاريات (39) وأدر قفل التثبيت (37) لغطاء حجرة البطاريات إلى الوضع 0. **أخرج البطاريات من جهاز التحكم عن بعد في حالة عدم استخدامها لفترة طويلة نسبياً.** البطاريات يمكن أن تصدأ وتفرغ شحنتها ذاتياً في حالة تخزينها لفترة طويلة نسبياً في جهاز التشغيل عن بعد.

**إرشاد:** تظل وظيفة Bluetooth® فعالة طالما كانت البطاريات مركبة في جهاز التحكم عن بعد. لمنع استهلاك الطاقة بسبب هذه الوظيفة يمكنك إخراج البطاريات.

## التشغيل

**قم بحماية جهاز التحكم عن بعد من الرطوبة وأشعة الشمس المباشرة.**

**لا تعرض جهاز التحكم عن بعد لدرجات الحرارة أو التقلبات الحرارية الشديدة.** على سبيل المثال لا تتركها في السيارة لفترة طويلة. في حالة التغيرات الكبيرة في درجات الحرارة دع عدة القياس وجهاز التحكم عن بعد يعتادان درجة الحرارة لبعض الوقت قبل تشغيلهما. قبل مواصلة العمل بعدة القياس قم دائماً بإجراء فحص لمدى الدقة (انظر „فحص مدى دقة عدة القياس“، الصفحة 722).

قد تخل درجات الحرارة القصوى أو التقلبات الشديدة بدرجات الحرارة بدقة عدة القياس.

**تجنب الصدمات الشديدة بعدة القياس أو سقوطها على الأرض.** في حالة تعرض عدة القياس لتأثيرات خارجية قوية، يجب دائماً إجراء فحص لمدى الدقة قبل استئناف العمل (انظر „فحص مدى دقة عدة القياس“، الصفحة 722).

## تشغيل جهاز التحكم عن بعد

يبقى جهاز التحكم عن بعد جاهز للتشغيل ما دام قد تم تركيب بطارية بجهد كافي.

لتفعيل جهاز التشغيل عن بعد اضغط على أي زر بجهاز التشغيل عن بعد. يتم استدعاء حالة محاوَر جهاز الليزر الدوار وعرضها في بيانات حالة (33) و (34) بجهاز التشغيل عن بعد.

طالما بيانات الحالة مضيئة يتم تغيير وضع الضبط المعني بجهاز الليزر الدوار مع كل ضغطة زر بجهاز التشغيل عن بعد. تشير إضاءة بيان إرسال الإشارة (32) بجهاز التشغيل عن بعد إلى أن هناك إشارة قد تم إرسالها.

لتوفير الطاقة يتم إيقاف تفعيل جهاز التشغيل عن بعد بعد وقت قصير وتنطفئ بيانات الحالة (33) و (34) مرة أخرى.

لا يمكن تشغيل وإطفاء عدة القياس بواسطة جهاز التشغيل عن بعد.

## تشغيل الليزر الدوار

**احرص على خلو نطاق العمل من العقبان التي قد تعكس شعاع الليزر أو تعيقه. قم بتغطية الأسطح العاكسة أو اللامعة مثلاً. لا تقم بالقياس عبر ألواح الزجاج أو مواد مشابهة.**

## التشغيل بواسطة البطاريات

لتشغيل عدة القياس يُنصح باستخدام بطاريات المنجنيز القلوية.

أدخل البطاريات في مهايئ البطاريات (22). تراعى الوضعية الصحيحة للأقطاب طبقاً للشكل الموجود على مهايئ البطاريات.

**مهايئ البطارية مخصص للاستخدام في عدد القياس من بوش ولا يجوز استخدامه مع العدد الكهربائية.**

قم بتغيير كل البطاريات في نفس الوقت. اقتصر على استخدام البطاريات من نفس النوع والقدرة.

**انزع البطاريات من عدة القياس عند عدم استعمالها لفترة طويلة.** البطاريات يمكن أن تصدأ وتفرغ شحنتها ذاتياً في حالة تخزينها لفترة طويلة نسبياً داخل عدة القياس.

## تغيير المركم/البطاريات (انظر الصورة A)

لتغيير المركم/البطاريات حرك القفل (2) الخاص بغطاء حيز البطاريات في الموضع 0 وافتح غطاء حجرة البطاريات (1).





حرك إما مركم مشحون (24) أو مهايئ البطاريات (22) بينما البطاريات مركبة في حجرة البطاريات إلى أن يستقر بصوت مسموع.

إخراج المركم (24) أو مهايئ البطاريات (22) اضغط على زر التحرير (23) واسحب المركم أو مهايئ البطاريات من حجرة البطاريات. **لا تستخدم القوة أثناء ذلك.**

أغلق غطاء حجرة البطاريات (1) وحرك القفل (2) إلى الوضع 0.

## مؤشر حالة الشحن

يشير مبین حالة الشحن (d) في وحدة العرض إلى حالة شحن المركم أو البطاريات:

بيان	السعة
	100-60 %
	60-30 %
	30-5 %
	5-0 %

في حالة فراغ المركم أو البطاريات يظهر لعدة ثوانٍ بلاغ تحذيري ويومض بيان الحالة (12) باللون الأحمر بإيقاع سريع. بعدها يتم فصل عدة القياس.



## إمداد جهاز التحكم عن بعد بالطاقة

لتشغيل جهاز التحكم عن بعد يُنصح باستخدام بطاريات المنجنيز القلوية.

أدر قفل التثبيت (37) لغطاء حجرة البطاريات (مثلاً باستخدام قطعة نقود معدنية) إلى الوضع 0. اقلب غطاء حجرة البطاريات (39) وقم بتركيب البطاريات. احرص على مراعاة اتجاه الأقطاب الصحيح طبقاً للشكل الموضح في حيز البطاريات من الداخل.



يمكن زيادة سرعة الميل أو الإدارة في العديد من الوظائف في حالة الضغط لفترة أطول على أزرار الميل أو الإدارة المعنية في عدة القياس أو جهاز التشغيل عن بعد.

عند إطفاء عدة القياس يتم إرجاع كافة الوظائف إلى وضع الضبط القياسي.

### التشغيل والإطفاء

**إرشاد:** بعد التشغيل لأول مرة وقبل كل مرة تبدأ فيها العمل قم بإجراء فحص لمدى الدقة (انظر „فحص مدى دقة عدة القياس“، الصفحة 722).

لغرض **تشغيل** عدة القياس، اضغط على مفتاح التشغيل والإطفاء (11). يظهر لعدة ثوانٍ تسلسل تشغيل بعده تظهر الشاشة الرئيسية. تقوم عدة القياس بإرسال شعاع الليزر المتغير (8) بالإضافة إلى نقطة التعادم إلى أعلى (10) من فتحات الخروج (9).

◀ **لا توجه شعاع الليزر على الأشخاص أو الحيوانات ولا توجه أنت نظرك إلى شعاع الليزر، ولا حتى عن بعد كبير.**

تبدأ عملية التسوية أوتوماتيكياً، وتظهر في وحدة العرض من خلال وميض رمز عملية التسوية، وأشعة الليزر الوامضة ووميض بيان الحالة باللون الأخضر (12) (انظر „آلية التسوية“، الصفحة 719).

بعد نجاح عملية المهادة تظهر الشاشة الرئيسية، وتضيء أشعة الليزر باستمرار، ويبدأ التدوير ويضيء بيان الحالة (12) باللون الأخضر باستمرار.

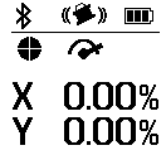

◀ **لا تترك عدة القياس قيد التشغيل دون مراقبة، وأطفئ عدة القياس بعد استعمالها.** قد يتم إبهار أشخاص آخرين بشعاع الليزر.

لغرض **إطفاء** عدة القياس استمر في الضغط على زر التشغيل والإطفاء (11) إلى أن يظهر رمز الإطفاء في وحدة العرض.

في حالة تخطي أقصى درجة حرارة تشغيل مسموح بها والبالغة 50 °م يظهر بلاغ تحذيري لعدة ثوانٍ ويومض بيان الحالة (12) باللون الأحمر.

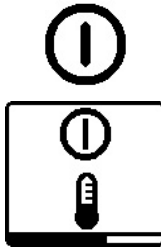

بعدها يتم فصل عدة القياس لحماية دايودات الليزر. تسمى عدة القياس صالحة للتشغيل بعد التبريد ويمكن إعادة تشغيلها عندئذ.

**إنشاء اتصال بجهاز التشغيل عن بعد/مستقبل الليزر**

عند توريد الجهاز تأتي عدة القياس وجهاز التشغيل عن بعد (40) بالإضافة لمستقبلات الليزر (41) متصلة بالفعل عن طريق Bluetooth®.

لتوصيل جهاز التشغيل عن بعد أو مستقبل الليزر استمر في الضغط على الزر Bluetooth® (7) إلى أن



فقد يتسبب انعكاس شعاع الليزر أو إعاقته في خطأ نتائج القياس.

**نصب عدة القياس**  
الوضع الأفقي

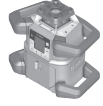

الوضع العمودي



ضع عدة القياس على أرضية ثابتة في الوضع الأفقي أو العمودي وقم بتركيبها على الحامل ثلاثي القوائم (43) أو على الحامل الجداري (44) مع وحدة المهادة.

تجاوب عدة القياس بحساسية شديدة مع الاهتزازات وتغيرات الوضع بسبب دقة التسوية العالية. لذلك ينبغي الانتباه إلى تركيز عدة القياس بوضعية ثابتة لتجنب انقطاع التشغيل من خلال إعادة التسوية لاحقاً.

### استعمال عدة القياس

يتم التحكم في الوظائف الأساسية لعدة القياس عن طريق الأزرار في عدة القياس وعن طريق جهاز التشغيل عن بعد (40). هناك وظائف أخرى متاحة عن طريق جهاز التشغيل عن بعد (40) أو مستقبل الليزر (41) أو عن طريق Bosch Levelling Remote App (انظر „عرض عام لإمكانيات التحكم في الوظائف“، الصفحة 728).

بالنسبة للبيان في وحدة العرض (15) الخاصة بعدة القياس يسري:

- عند الضغط لأول مرة على الزر الوظيفي (على سبيل المثال زر التشغيل الخطي (5)) تظهر أوضاع الضبط الحالية للوظيفة. عند الضغط مرة ثانية على الزر الوظيفي يتم تغيير أوضاع الضبط.
- يظهر في النطاق السفلي لوحدة العرض في القوائم المختلفة رموز الأزرار الوظيفية (i).
- باستخدام الأزرار الوظيفية المعنية حول وحدة العرض (Softkeys) يمكن عن طريق الرموز (i) تنفيذ الوظائف المعروضة (انظر الصورة B). تبين الرموز، تبعاً للقائمة المعنية، أزرار الوظائف القابلة للاستخدام (على سبيل المثال في قائمة التشغيل الدوراني زر التشغيل الدوراني (6)) أو وظائف إضافية مثل استمرار (➔)، رجوع (⏪) أو تأكيد (⏹).

- يمكن أيضاً عن طريق رموز الأزرار الوظيفية (i) التعرف على وظيفة الأزرار، زر الميل إلى أسفل/إدارة الزر في اتجاه عقارب الساعة (3) بالإضافة لزر الميل إلى أعلى/إدارة الزر عكس اتجاه عقارب الساعة (4) في القائمة الحالية سواء الميل إلى أسفل (▼) أو الميل إلى أعلى (▲) أو الإدارة في اتجاه عقارب الساعة (5) أو عكس اتجاه عقارب الساعة (5).

- بعد 5 ثوانٍ من آخر ضغط زر يعود البيان أوتوماتيكياً إلى الشاشة الرئيسية.
- مع كل ضغط زر أو كل إشارة تصل لعدة القياس تضيء وحدة العرض. تنطفئ الإضاءة بعد 1 دقيقة تقريبا من آخر ضغط زر.

يظهر رمز إنشاء الاتصال بجهاز التشغيل عن بعد / مستقبل الليزر في وحدة العرض.

إلى إنشاء اتصال بجهاز التشغيل عن بعد اضغط في الوقت نفسه على زر الإدارة عكس اتجاه عقارب الساعة (29) وزر الإدارة في اتجاه عقارب الساعة (36) بجهاز التشغيل عن بعد إلى أن تبدأ مبيّنات الحالة (33) و (34) في الوميض. أثناء إنشاء الاتصال بجهاز التشغيل عن بعد تومض مبيّنات الحالة في جهاز التشغيل عن بعد بشكل متناوب باللون الأخضر.

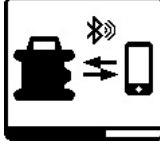

إعادة تشغيل Bluetooth® للتحكم عن بعد عن طريق التطبيق اضغط لوهلة قصيرة على الزر Bluetooth® (7). يظهر رمز إنشاء الاتصال مع الهاتف الذكي في وحدة العرض.

تأكد أن الوصلة البيئية Bluetooth® مفعلة في جهازك الجوال. يتم تأكيد إنشاء الاتصال بنجاح في الشاشة. يمكن تمييز وجود اتصال في الشاشة الرئيسية عن طريق بيان الاتصال عن طريق Bluetooth® (b).



إذا تعذر إنشاء الاتصال يظهر بلاغ خطأ في وحدة العرض.

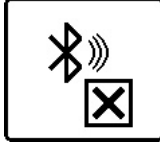

عند تشغيل تطبيق بوش، يتم إنشاء اتصال بين الجهاز النقال و وحدة القياس. في حالة العثور على العديد من عدد القياس الفعالة، ينبغي اختيار عدة القياس المناسبة. في حالة العثور على عدة قياس واحدة يتم إنشاء الاتصال تلقائياً.

يمكن أن ينقطع الاتصال عبر Bluetooth® بسبب المسافة الكبيرة للغاية أو العوائق بين عدة القياس والجهاز الجوال وبسبب مصادر التشويش الكهرومغناطيسي الأخرى. في هذه الحالة يبدأ إنشاء الاتصال من جديد أوتوماتيكياً.

### وضع السكون

في فترات الراحة يمكنك ضبط عدة القياس على وضع السكون. حيث يتم حفظ كافة أوضاع الضبط.

لغرض تشغيل وضع السكون اضغط لوهلة قصيرة على زر التشغيل والإطفاء (11). كرر الضغط في القائمة التالية على زر التشغيل والإطفاء (11) إلى أن تختار وضع السكون. قم بتأكيد اختيارك باستخدام  من خلال الضغط على زر وضع ضبط



الميل (14).

كبدل يمكنك تشغيل وضع السكون من خلال الضغط على زر وضع السكون (27) بجهاز التشغيل عن بعد.

عندما يكون وضع السكون مشغلاً يظهر في وحدة العرض رمز وضع السكون. يومض بيان الحالة (12) باللون الأخضر بسرعة بطيئة. تظل وظيفة التحذير من الصدمات مفعلة، ويتم حفظ كافة أوضاع الضبط.



لغرض إطفاء وضع السكون اضغط لوهلة قصيرة على زر التشغيل والإطفاء (11) بعدة القياس أو على زر وضع السكون (27) بجهاز التشغيل عن بعد.

إلى إنشاء اتصال بجهاز التشغيل عن بعد اضغط في الوقت نفسه على زر الإدارة عكس اتجاه عقارب الساعة (29) وزر الإدارة في اتجاه عقارب الساعة (36) بجهاز التشغيل عن بعد إلى أن تبدأ مبيّنات الحالة (33) و (34) في الوميض. أثناء إنشاء الاتصال بجهاز التشغيل عن بعد تومض مبيّنات الحالة في جهاز التشغيل عن بعد بشكل متناوب باللون الأخضر.

إلى إنشاء اتصال بمستقبل الليزر احتفظ بأزرار الممحور X والمحور Y بمستقبل الليزر مضغوطة في الوقت نفسه إلى أن يظهر البلاغ الخاص بإنشاء الاتصال في وحدة عرض مستقبل الليزر. احرص على مراعاة دليل تشغيل مستقبل الليزر بهذا الصدد.

يتم تأكيد نجاح إنشاء الاتصال بجهاز التشغيل عن بعد أو بمستقبل الليزر في وحدة العرض. في حالة نجاح إنشاء الاتصال بجهاز التشغيل عن بعد تضيء مبيّنات الحالة (33) و (34) في جهاز التشغيل عن بعد لمدة 3 ثوان باللون الأخضر.



إذا تعذر إنشاء الاتصال يظهر بلاغ خطأ في وحدة العرض.

في حالة فشل إنشاء الاتصال بجهاز التشغيل عن بعد تضيء مبيّنات الحالة (33) و (34) بجهاز التشغيل عن بعد باللون الأحمر لمدة 3 ثوان تقريباً.

يمكن توصيل مستقبل ليزر في نفس الوقت بعدة القياس والعمل بعدة القياس.

في حالة توصيل أكثر من جهاز تحكم عن بعد أو مستقبل ليزر يتم محو أقدم اتصال فيهما.

### التحكم عن بعد بواسطة Bosch Levelling Remote App

يتم تجهيز عدة القياس بموديو Bluetooth® يتيح التحكم الأوتوماتيكي عن طريق الهاتف الذكي المزود بوصلة بيئية Bluetooth® باستخدام التقنية الأسلكية.

لاستخدام هذه الوظيفة، ستحتاج إلى التطبيق (التطبيق) "Bosch Levelling Remote App".

يمكنك تنزيل هذا التطبيق تبعاً للجهاز من متجر التطبيقات المناسب (Apple App Store أو Google Play Store).

تجد المعلومات المتعلقة باشتراطات النظام اللازمة لاتصال Bluetooth® على موقع Bosch على الإنترنت [www.bosch-pt.com](http://www.bosch-pt.com)

عند التحكم عن بعد بواسطة Bluetooth® يمكن أن تتسبب ظروف الاستقبال السيئة في حدوث تأخير بين الجهاز النقال و وحدة القياس.

الوظيفة Bluetooth® مشغلة بشكل قياسي. لإيقاف Bluetooth® للتحكم عن بعد عن طريق التطبيق اضغط لوهلة قصيرة على الزر

### التشغيل الخطي

في نوع التشغيل هذا يتمركز شعاع الليزر المتغير بزاوية فتح محدودة. يزيد ذلك إمكانية رؤية شعاع الليزر مقارنة مع التشغيل الدوراني. يمكن اختيار الزاوية المفتوحة من ضمن زوايا مختلفة.

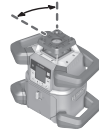

### التشغيل النقطي

في نوع التشغيل هذا يتم الوصول إلى أفضل رؤية لشعاع الليزر المتغير. يُستخدم هذا النوع في النقل البسيط للارتفاعات أو فحص المهادة.

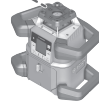

التشغيل الخطي والنقطي غير مناسبين للاستخدام مع مستقبل الليزر (41).

### التشغيل الدوراني

عند كل تشغيل تكون عدة القياس في وضع التشغيل الدوراني بسرعة الدوران القياسية (600 دقيقة<sup>-1</sup>).

للاتصال من التشغيل الخطي للتشغيل الدوراني اضغط على زر التشغيل الدوراني (6) أو زر التشغيل الدوراني (26) بجهاز التشغيل عن بعد.

لتغيير سرعة الدوران كرر الضغط على زر التشغيل الدوراني (6) أو زر التشغيل الدوراني (26) بجهاز التشغيل عن بعد إلى أن تظهر السرعة المرغوبة في وحدة العرض.

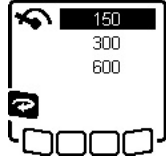

يمكن معرفة السرعة المضبوطة في الشاشة الرئيسية من بيان سرعة الدوران (h).

ينصح باختيار أعلى سرعة دوران عند العمل مع مستقبل الليزر. عند العمل دون مستقبل ليزر قم بتخفيض سرعة الدوران لتمسين رؤية شعاع الليزر واستخدم نظارة رؤية الليزر (50).

### التشغيل الخطي/التشغيل النقطي

للاتصال إلى التشغيل الخطي أو النقطي اضغط على زر التشغيل الخطي (5) أو زر التشغيل الخطي (28) بجهاز التشغيل عن بعد.

لتغيير زاوية الفتح كرر الضغط على زر التشغيل الخطي (5) أو زر التشغيل الخطي (28) بجهاز التشغيل عن بعد إلى أن يظهر نوع التشغيل المرغوب في الشاشة. يتم تقليل زاوية الفتح تدريجياً مع كل ضغطة إلى أن يتم الوصول إلى التشغيل النقطي.

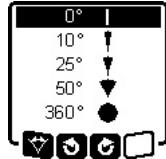

عند زاوية 360° توجد عدة القياس مرة أخرى في التشغيل الدوراني، وتكون سرعة الدوران هي آخر سرعة دوران مضبوطة.

**إرشاد:** نتيجة للقصور الذاتي قد يخرج الليزر بمقدار طفيف عن النقاط الطرفية لخط الليزر.

### إدارة الخط/النقطة داخل مستوى الدوران

في أثناء التشغيل الخطي والنقطي يمكنك ضبط موضع خط الليزر أو نقطة الليزر داخل مستوى دوران الليزر. يمكن الإدارة بزاوية 360°.

يمكنك أيضاً إيقاف عدة القياس أثناء وضع السكون. للقيام بذلك اجتف بزر التشغيل والإطفاء (11) مضغوطاً، إلى أن يظهر رمز الإطفاء في وحدة العرض. تكون كافة الأزرار بعدة القياس وجهاز التشغيل عن بعد غير مفعلة.

يمكن أيضاً تشغيل وضع السكون وإيقافه عن طريق **Bosch Levelling Remote App**.

### قفل لوحة المفاتيح

يمكن غلق لوحة مفاتيح عدة القياس وجهاز التشغيل عن بعد عن طريق **Bosch Levelling Remote App**. يظهر في وحدة عرض عدة القياس رمز قفل لوحة المفاتيح.



يمكن إلغاء قفل لوحة المفاتيح كالتالي:

- عن طريق **Bosch Levelling Remote App**.
- عن طريق إطفاء عدة القياس وتشغيلها من خلال زر التشغيل والإطفاء (11)
- أو من خلال الضغط في نفس الوقت على الأزرار ▲/ (4) و ▼/ (3) بعدة القياس.

### طرق التشغيل

#### محاذاة المحور X و Y

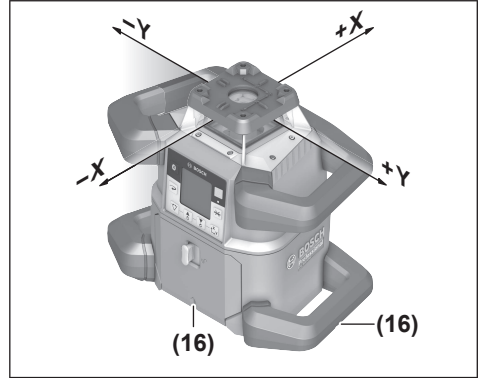

محاذاة محور X و Y مميزة فوق رأس الدوران على العلبة. توجد العلامات فوق التجاويف مباشرة للمحاذاة (16) على الحافة السفلية للعبة وعلى المقبض السفلي. يمكن عن طريق تجاويف المحاذاة محاذاة عدة القياس على طول المحاور.

### عرض عام لطرق التشغيل

أنواع التشغيل الثلاثة ممكنة في الوضع الأفقي والعمودي لعدة القياس.

### التشغيل الدوراني

يوصى بالتشغيل الدوراني بوجه خاص عند استخدام مستقبل الليزر. يمكنك الاختيار بين سرعات دوران مختلفة.

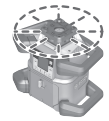

حتى نهاية التسوية يكون التدوير متوقفا وتومض أشعة الليزر. بعد انتهاء التسوية بنجاح تظهر الشاشة الرئيسية. تضيء أشعة الليزر باستمرار ويبدأ الدوران. يضيء بيان الحالة (12) بعدة القياس بالإضافة إلى بيان حالة المحور الذي تمت تسويته (34) أو (33) بجهاز التشغيل عن بعد باستمرار باللون الأخضر.

إذا كانت عدة القياس تميل بمقدار أكبر من 8,5% أو كانت موضوعة في وضع غير الوضع الأفقي والعمودي فلن يمكن إجراء التسوية. في وحدة العرض يظهر بلاغ خطأ ويومض بيان الحالة (12) باللون الأحمر.

ركز عدة القياس مرة جديدة وانتظر التسوية. في حالة تجاوز وقت التسوية الأقصى يتم إيقاف عملية التسوية مع بلاغ خطأ.

قم بتغيير مكان عدة القياس من جديد واضغط لوهلة قصيرة على زر التشغيل والإطفاء (11) لتشغيل عملية التسوية من جديد.



### تغييرات الوضع

إن تم تسوية عدة القياس، فإنها تتفحص الوضع الأفقي أو الوضع العمودي باستمرار. وفي حالة حدوث أية تغييرات في الوضع سيتم أوتوماتيكيا إعادة ضبط الاستواء.

تتم معادلة تغييرات الوضع الضئيلة دون قطع التشغيل. وبذلك يتم تعويض اهتزازات الأرضية أو التأثيرات المناخية أوتوماتيكيا. في حالة تغييرات الوضع الكبيرة يتم إيقاف التدوير لتجنب القياسات الخاطئة أثناء عملية تدوير شعاع الليزر وتومض أشعة الليزر. يظهر في وحدة العرض رمز التسوية. عند اللزوم يتم إطلاق وظيفة التحذير من الصدمات.

تتعرف عدة القياس تلقائيا على الوضع الأفقي أو العمودي. لغرض الانتقال بين الوضع الأفقي والعمودي قم بإيقاف عدة القياس واضبط موضعها من جديد وقم بتشغيلها مرة أخرى.

في حالة تغير الوضع دون الإطفاء والتشغيل يظهر بلاغ خطأ ويومض بيان الحالة (12) باللون الأحمر. اضغط لوهلة قصيرة على زر التشغيل والإطفاء (11) لتشغيل عملية التسوية.



### وظيفة التحذير من الصدمات

عدة القياس بها وظيفة التحذير من الصدمات. تمنع هذه الوظيفة التسوية في وضع مختلف في حالات تغيير الوضع أو ارتفاع عدة القياس أو اهتزازات الأرضية وبالتالي تمنع الأخطاء الناجمة عن تحرك عدة القياس.

GRL 650 CHVG: تتوي وظيفة التحذير من الصدمات على مستويين للحساسية. بعد تشغيل عدة القياس تكون درجة الحساسية المرتفعة مضبوطة.

للإدارة عكس اتجاه عقارب الساعة اضغط على الزر (4) بعدة القياس أو زر الإدارة عكس اتجاه عقارب الساعة (29) بجهاز التشغيل عن بعد.

للإدارة في اتجاه عقارب الساعة اضغط على الزر (3) بعدة القياس أو زر الإدارة في اتجاه عقارب الساعة (36) بجهاز التشغيل عن بعد.

### إدارة مستوى الدوران بالوضع العمودي

في الوضع العمودي لعدة القياس يمكنك إدارة نقطة الليزر أو خط الليزر أو مستوى الدوران لإجراء المحاذة السلسة أو التوجيه المتوازي في نطاق يبلغ  $\pm 8,5\%$  حول المحور X.

لبدء تشغيل الوظيفة اضغط على زر ضبط الميل (14) بعدة القياس أو زر ضبط الميل (31) بجهاز التشغيل عن بعد. تظهر قائمة ضبط الميل لمحور Y ويومض رمز المحور Y.

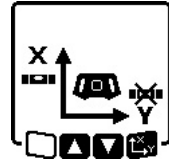

للإدارة مستوى الدوران استمر في الضغط على الزر (4) أو (3) بعدة القياس أو زر الميل إلى أعلى (30) أو إلى أسفل (35) بجهاز التشغيل عن بعد إلى أن يتم الوصول إلى الموضع المرغوب.

### الوظيفة الأوتوماتيكية لنقطة التعامد إلى أسفل في الوضع العمودي

لمحاذة عدة القياس في الوضعية العمودية على نقطة مرجعية في الأرض يمكنك إدارة شعاع الليزر المتغير (8) كنقطة تعامد إلى أسفل. لا يمكن تشغيل وظيفة نقطة التعامد إلا بالاستعانة بجهاز التشغيل بعد أو عن طريق Bosch Levelling Remote App.

شعاع الليزر المتغير كنقطة تعامد ليس ذاتي التسوية. لذلك تأكد من ضبط استواء عدة القياس عند تشغيل وظيفة نقطة التعامد.

لتشغيل وظيفة نقطة التعامد إلى أسفل اضغط على زر وظيفة نقطة التعامد (25) بجهاز التشغيل عن بعد. أثناء المحاذة العمودية لشعاع الليزر المتغير يتم عرض رمز وظيفة نقطة التعامد في وحدة العرض. بعد نجاح عملية المحاذة يظهر بيان وظيفة نقطة التعامد (e) في الشاشة الرئيسية.



### آلية التسوية

#### نظرة شاملة

بعد التشغيل تقوم عدة القياس بفحص الوضع الأفقي والراسي وتقوم بتسوية مواضع عدم الاستواء داخل نطاق الاستواء الذاتي بمقدار حوالي  $\pm 8,5\%$  ( $\pm 5^\circ$ ) أوتوماتيكيا.

في أثناء عملية التسوية يومض رمز عملية التسوية في وحدة العرض. في نفس الوقت يومض بيان الحالة (12) بجهاز القياس، بالإضافة إلى بيان الحالة للمحور المعني (34) أو (33) باللون الأخضر بجهاز التشغيل عن بعد.



إمالة المحور X اضغط مرة واحدة على زر ضبط الميل (14) بعدة القياس أو زر ضبط الميل (31) بجهاز التشغيل عن بعد. تظهر قائمة ضبط الميل بالمحور X.



اضبط الميل المرغوب باستخدام الأزرار ▲ (4) أو ▼ (3) بعدة القياس أو باستخدام أزرار الميل إلى أعلى (30) أو إلى أسفل (35) بجهاز التشغيل عن بعد. في حالة الضغط في نفس الوقت على زرَي الميل بعدة القياس أو بجهاز التشغيل عن بعد تتم إعادة ضبط الميل على 0,00%.

إمالة المحور Y اضغط مجدداً على زر ضبط الميل (14) بعدة القياس أو زر ضبط الميل (31) بجهاز التشغيل عن بعد. تظهر قائمة ضبط الميل بالمحور Y.

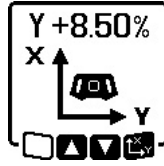

قم بضبط الميل المرغوب مثل ما هو مشروع في المحور X.

بعد آخر ضغط زر بعدة ثوان يتم تنفيذ الميل المرغوب بعدة القياس. يومض شعاع الليزر بالإضافة لرمز ضبط الميل في وحدة العرض حتى نهاية ضبط الميل.



بعد نهاية ضبط الميل تظهر في الشاشة الرئيسية قيم الميل المضبوطة للمحورين. يضيء بيان الحالة (12) بعدة القياس باللون الأحمر باستمرار. وفي جهاز التشغيل عن بعد يضيء بيان حالة المحور الذي تمت إمالاته (34) و/أو (33) باللون الأحمر باستمرار.

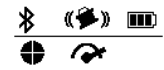

X +4.70%  
Y -3.25%

### ذاكرة الميل لتشغيل الإمالة في الوضع الأفقي (GRL 650 CHVG)

تقوم عدة القياس بتخزين آخر 4 قيم ميل مستخدمة للمحورين. كبدل لضبط قيم الميل من جديد يمكنك اعتماد مجموعة قيم الميل المخزنة هذه.

قم ببدء تشغيل الإمالة للمحور X (انظر "تشغيل الإمالة في الوضع الأفقي"، الصفحة 720).

لاستدعاء ذاكرة الميل اضغط على زر التشغيل الخطي (5) بعدة القياس أو زر التشغيل الخطي (28) بجهاز التشغيل عن بعد.



لاختيار واحد من 4 مجموعات قيم مخزنة (كر الضغط على زر التشغيل الخطي (5) بعدة القياس أو زر التشغيل الخطي (28) بجهاز التشغيل عن بعد إلى أن تظهر مجموعة القيم المرغوبة على وحدة العرض.

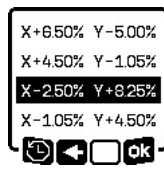

### تفعيل التحذير من الصدمات:

وظيفة التحذير من الصدمات مشغلة بشكل قياسي. يتم تفعيلها بعد حوالي 30 ثانية من تشغيل عدة القياس. أثناء التفعيل يومض بيان وظيفة التحذير من الصدمات (c) في وحدة العرض. وبعد التفعيل يضيء المبین باستمرار.



### إنطلاق التحذير من الصدمات:

إذا تم تغيير وضع عدة القياس أو تم تسجيل ارتفاع شديد يتم إطلاق التحذير من الصدمات: يتم إيقاف حركة دوران جهاز الليزر ويظهر بلاغ خطأ. يومض بيان الحالة (12) بإيقاع سريع باللون الأحمر وتصدر إشارة تحذير صوتية بإيقاع سريع.



قم بتأكيد بلاغ التحذير عن طريق من خلال الضغط على زر ضبط الميل (14) بعدة القياس أو زر ضبط الميل (31) بجهاز التشغيل عن بعد. عند العمل باستخدام آلية التسوية (ويشمل ذلك تشغيل الإمالة) يتم إعادة تشغيل عملية التسوية أوتوماتيكياً. عندئذ قم بمراجعة وضع شعاع الليزر بالنسبة لنقطة مرجعية وقيم بتصحيح ارتفاع عدة القياس أو محاذاتها عند اللزوم.

### تغيير/إيقاف وظيفة التحذير من الصدمات:

يظهر وضع الضبط الحالي في الشاشة الرئيسية مع بيان التحذير من الصدمات (c):

وظيفة التحذير من الصدمات مشغلة بدرجة حساسية مرتفعة.



GRL 650 CHVG: وظيفة التحذير من الصدمات مشغلة بدرجة حساسية مخفضة.



وظيفة التحذير من الصدمات متوقفة.



لتغيير وضع ضبط وظيفة التحذير من الصدمات اضغط لوهلة قصيرة على زر التشغيل والإطفاء (11). كرر الضغط في القائمة التالية على زر التشغيل والإيقاف (11) إلى أن يتم اختيار وضع الضبط المرغوب. قم بتأكيد اختيارك باستخدام من خلال الضغط على زر وضع ضبط الميل (14).



في حالة تشغيل وظيفة التحذير من الصدمات يتم تفعيلها بعد 30 ثانية.

### تشغيل الإمالة في الوضع الأفقي

يمكن في الوضع الأفقي لعدة القياس إمالة المحور X والمحور Y بشكل مستقل عن بعضهما البعض في نطاق يبلغ ± 8,5%.

الإمالة أحد المماور وآلية التسوية متوقفة اضغط على زر ضبط الميل (14)، أثناء عرض قائمة التشغيل اليدوي.

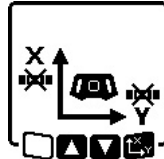

في حالة إيقاف آلية التسوية لأحد المماور يمكنك تغيير ميل هذا المحور فقط. في حالة التشغيل اليدوي للمحورين يمكنك من خلال الضغط مجدداً على زر ضبط الميل (14) التنقل بين المحورين. يوضع في وحدة العرض رمز المحور الذي يمكن تغيير ميله. قم بإمالة المحور المختار باستخدام الأزرار ▲ (4) أو ▼ (3) حتى الموضع المرغوب.

### التشغيل اليدوي في الوضع العمودي

لإيقاف آلية التسوية للمحور X اضغط لمرة واحدة على زر التشغيل اليدوي (13). (لا يمكن تسوية المحور Y في الوضع العمودي).

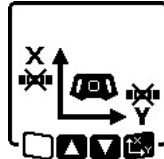

الإمالة المحور X دون آلية التسوية اضغط على زر ضبط الميل (14)، أثناء عرض قائمة التشغيل اليدوي. يوضع رمز المحور X في وحدة العرض.

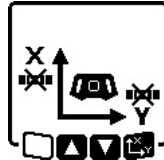

قم بإمالة المحور X باستخدام الأزرار ▲ (4) أو ▼ (3) إلى الوضع المرغوب.

لإدارة المحور Y اضغط على زر ضبط الميل (14) مجدداً، أثناء عرض قائمة التشغيل اليدوي. يوضع رمز المحور Y في وحدة العرض.

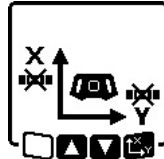

أدر المحور Y باستخدام الأزرار ▲ (4) أو ▼ (3) إلى الوضع المرغوب.

### الوظائف

#### وضع CenterFind

في وضع CenterFind تحاول عدة القياس أوتوماتيكياً مهادة شعاع الليزر على خط منتصف مستقبل الليزر من خلال تبريك رأس الدوران لأعلي وأسفل. يمكن مهادة شعاع الليزر على المحور X أو المحور Y لعدة القياس. يتم تشغيل وضع CenterFind في مستقبل الليزر. هذا الصدد يرجى قراءة دليل تشغيل مستقبل الليزر ومراعاته.

أثناء البحث يظهر رمز CenterFind لأحد المحورين أو كليهما في وحدة عرض عدة القياس، ويومض بيان الحالة (12) باللون الأحمر.

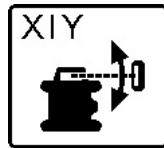

لتأكيد الاختيار اضغط على زر ضبط الميل (14) بعدة القياس (33) أو زر ضبط الميل (31) بجهاز التشغيل عن بعد. بعد عدة نوان من الضغط على الزر يتم تنفيذ الميل المرغوب بعدة القياس (انظر، تشغيل الإمالة في الوضع الأفقي، الصفحة 720).

لضبط قيم أخرى غير المخزنة اضغط على الزر ▲ (4) بعدة القياس (33) أو زر الميل إلى أعلى (30) بجهاز التشغيل عن بعد. يعود البيان إلى قائمة ضبط تشغيل الإمالة (انظر، تشغيل الإمالة في الوضع الأفقي، الصفحة 720).

#### SlopeProtect

قد تتسبب التغيرات في درجة الحرارة في تأثيرات على ميل المماور المضبوط.

لتجنب عدم دقة القياس تتم إعادة ضبط ميل المماور عند تخطي فرق درجة الحرارة المضبوط: يتم ضبط استواء عدة القياس ذاتياً، بعدها تعود عدة القياس إلى تشغيل الإمالة بأخر قيم مضبوطة. تتم إعادة ضبط الميل في حالة تغييرات درجة الحرارة  $\leq 5^\circ \text{C}$ .

Bosch Levelling GRL 650 CHVG: باستخدام

Remote App يمكن خفض فرق درجات الحرارة إلى  $2^\circ \text{C}$  أو إيقاف الوظيفة SlopeProtect. عند إطفاء عدة القياس لن يتم تخزين وضع الضبط.

### التشغيل اليدوي

يمكن إيقاف آلية تسوية عدة القياس (التشغيل اليدوي):

- في حالة الوضع الأفقي للمحورين بشكل مستقل عن بعضهما البعض،
- في الوضع العمودي للمحور X (المحور Y لا يمكن تسويته في الوضع العمودي).

في حالة التشغيل اليدوي يمكن نصب عدة القياس في الوضع المائل المرغوب. علاوة على ذلك يمكن إمالة المحورين بشكل مستقل عن بعضهما البعض في نطاق يبلغ  $\pm 8,5\%$  بعدة القياس. لا تظهر قيمة ميل المحور في أثناء التشغيل اليدوي بوحدة العرض.

يومض بيان الحالة (12) بعدة القياس باستمرار باللون الأحمر عندما

- في الوضع الأفقي ضبط محور على الأقل على التشغيل اليدوي،

- في الوضع العمودي ضبط المحور X على التشغيل اليدوي.

في جهاز التشغيل عن بعد يضيء بيان حالة محور Y (34) أو بيان حالة محور X (33) باستمرار باللون الأحمر عند ضبط المحور المعني على التشغيل اليدوي. لا يمكن بدء التشغيل اليدوي عن طريق جهاز تشغيل عن بعد.

### التشغيل اليدوي في الوضع الأفقي

في حالة إيقاف آلية التسوية كرر الضغط على زر التشغيل اليدوي (13) إلى أن يتم الوصول لتشكيلة ضبط المحورين. في وحدة العرض النمذجية المبينة تم إيقاف آلية التسوية للمحور X وتستمر تسوية المحور Y.

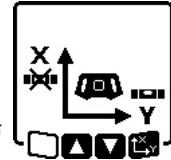



تأكد من أن عدة القياس ومستقبل الليزر واقفين بشكل صحيح، وابدأ الوضع مجدداً. يجب أن يوجد مستقبل الليزر داخل نطاق حركة  $\pm 8,5\%$  لعدة القياس.

ملاحظة: عند استخدام الوضع **CenterLock** قد يتغير وضع ضبط المحورين حتى إذا لم تتم محاذاة أحد المحورين على مستقبل الليزر.

### إسقاط جزئي (انظر الصورة C)

في التشغيل الدوراني يمكن إطفاء شعاع الليزر المتغير (8) لربع أو عدة أرباع من مستوى الدوران. وبذلك يصعب ممكننا تقليل خطر شعاع الليزر في نطاقات معينة. علاوة على ذلك يمكن تجنب اختلال الأجهزة الأخرى من خلال شعاع الليزر أو اختلال مستقبل الليزر من خلال الانعكاسات غير المرغوبة. يمكن التحكم في إيقاف الأرباع المختلفة باستخدام **Bosch Levelling Remote App**. الأرباع المرئي بها شعاع الليزر يمكن تمييزها في بيان نوع تشغيل الليزر (a) في الشاشة الرئيسية.

### فحص مدى دقة عدة القياس

ينبغي الاقتصاد في القيام بالأعمال التالية على الأشخاص المؤهلين والمدربين فقط. يجب أن تكون القواعد معروفة عند إجراء فحص مدى الدقة أو معايرة عدة القياس.

### عوامل مؤثرة على الدقة

تشكل درجة الحرارة المحيطة التأثير الأكبر على الدقة. وقد تؤدي تقلبات درجات الحرارة السارية من الأرض نحو الأعلى إلى إنعكاس شعاع الليزر. لتقليل التأثيرات الحرارية من خلال الحرارة المنبعثة من الأرض يُنصح باستخدام عدة القياس على حامل ثلاثي. كما يفضل وضع عدة القياس بمنصف سطح العمل إن أمكن ذلك.

بالإضافة إلى التأثيرات الخارجية، يمكن أن تؤدي التأثيرات الخاصة بالجهاز (مثل السقوط أو الصدمات العنيفة) إلى حدوث تفاوتات. لذلك احرص دائماً على فحص دقة ضبط الاستواء عند كل مرة تبدأ فيها بالعمل.

إذا تجاوزت عدة القياس أقصى تفاوت في إحدى عمليات القياس المشروحة أدناه فقم بإجراء معايرة من خلال (انظر „معايرة عدة القياس“، الصفحة 723) أو افحص عدة القياس في أحد مراكز خدمة عملاء **Bosch**.

### مراجعة دقة ضبط الاستواء في الوضع الأفقي

لنتائج دقيقة واعتمادية ينصح بإجراء فحص لدقة التنسوية في مسافة قياس خالية مقدارها 30 متر على أرضية ثابتة أمام جدار. قم بإجراء عملية قياس كاملة لكل محور من المحورين.

- قم بتركيب عدة القياس في وضع أفقي على مسافة 30 متر من الجدار على حامل ثلاثي الفوائم أو وضعه على أرضية ثابتة ومستوية. قم بتشغيل عدة القياس.

إذا أمكن محاذاة شعاع الليزر على خط منتصف مستقبل الليزر سيتم إنهاء وضع **CenterFind** أوتوماتيكياً وعرض الميل الذي تم العثور عليه في الشاشة الرئيسية.

إذا لم يمكن محاذاة شعاع الليزر على خط منتصف مستقبل الليزر، يتم إيقاف دوران شعاع الليزر، ويظهر بلاغ خطأ في وحدة العرض. اضغط على أي زر لإغلاق بلاغ الخطأ. يتم ضبط الاستواء مرة أخرى على 0%.



تأكد من أن عدة القياس ومستقبل الليزر واقفين بشكل صحيح، وابدأ الوضع مجدداً. يجب أن يوجد مستقبل الليزر داخل نطاق حركة  $\pm 8,5\%$  لعدة القياس.

ملاحظة: عند استخدام الوضع **CenterFind** قد يتغير وضع ضبط المحورين حتى إذا لم تتم محاذاة أحد المحورين على مستقبل الليزر.

### وضع **CenterLock (GRL 650 CHVG)**

في وضع **CenterLock** تحاول عدة القياس أوتوماتيكياً محاذاة شعاع الليزر على خط منتصف مستقبل الليزر من خلال تحريك رأس الدوران لأعلى وأسفل. بعكس الوضع **CenterFind** تتم مراجعة موضع مستقبل الليزر بصورة مستمرة، وموازنة ميل عدة القياس أوتوماتيكياً. لا يتم عرض قيم الميل في وحدة العرض.

### أحرص عند العمل بالوضع **CenterLock** على

عدم تحرك عدة القياس ومستقبل الليزر بشكل غير مقصود. فقد تتسبب الموازنة الإلكترونية للميل في حدوث قياسات خاطئة في حالة تغيير الوضع.

يمكن محاذاة شعاع الليزر على المحور X أو المحور Y لعدة القياس.

يتم تشغيل الوضع **CenterLock** وإنهاؤه في مستقبل الليزر. في هذا الصدد يرجى قراءة دليل تشغيل مستقبل الليزر ومراعاته.

أثناء البحث يظهر رمز **CenterLock** لأحد المحورين أو كليهما في وحدة عرض عدة القياس، وپومض بيان الحالة (12) باللون الأحمر.



إذا كان من الممكن محاذاة شعاع الليزر على خط منتصف مستقبل الليزر يظهر في الشاشة الرئيسية لواحد من المحورين الرمز **CenterLock**. لا يتم عرض قيم الميل.

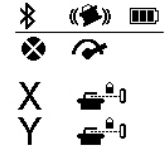

إذا لم يمكن محاذاة شعاع الليزر على خط منتصف مستقبل الليزر، يتم إيقاف دوران شعاع الليزر، ويظهر بلاغ خطأ في وحدة العرض. اضغط على أي زر لإغلاق بلاغ الخطأ. يتم ضبط الاستواء مرة أخرى على 0%.





بالضبط. يشير الفرق **d** بين شعاع الليزر والطرف السفلي لخط الشاقول إلى نسبة تفاوت عدة القياس عن المحور الرأسي.  
في حالة مسافة القياس البالغة **10** متر يبلغ التفاوت الأقصى المسموح به  $\pm 1$  مم. وبالتالي يجب أن يكون الفرق **d 1** مم على أقصى تقدير.

### معايرة عدة القياس

ينبغي الاقتصار في القيام بالأعمال التالية على الأشخاص المؤهلين والمدربين فقط. يجب أن تكون القواعد معروفة عند إجراء فحص مدى الدقة أو معايرة عدة القياس.

◀ **قم بإجراء معايرة عدة القياس بدقة تامة أو اهدد بفحص عدة القياس إلى أحد مراكز خدمة عملاء Bosch.** تؤدي المعايرة غير الدقيقة إلى نتائج قياس خاطئة.

◀ **لا تبدأ عملية المعايرة إلا عند ضرورة إجراء معايرة لعدة القياس.** طالما كانت عدة القياس في وضعية المعايرة يجب عليك إجراء المعايرة بكل دقة حتى النهاية، حتى لا تتسبب في نتائج قياس خاطئة بعد ذلك.

**بعد كل عملية معايرة افحص دقة ضبط الاستواء** (انظر „فحص مدى دقة عدة القياس“، الصفحة 722). إذا كان التفاوت خارج القيم القصوى المسموح بها فيجب أن تعهد بفحص عدة القياس إلى أحد مراكز خدمة عملاء Bosch.

### معايرة المحور X و Y

لا يمكن معايرة الجهاز GRL 600 CHV إلا باستخدام مستقبل البير LR 60، ولا يمكن معايرة الجهاز GRL 650 CHV إلا باستخدام LR 65 G. يجب أن يكون مستقبل الليزر موصلاً بعدة القياس عن طريق Bluetooth® (انظر „إنشاء اتصال بجهاز التشغيل عن بعد/مستقبل الليزر“، الصفحة 716).

لا يجوز تغيير موضع عدة القياس ومستقبل الليزر أثناء المعايرة (باستثناء عمليات المعاذاة أو الإدارة المشروحة). لذلك ضع عدة القياس على أرضية ثابتة ومستوية وقم بتثبيت مستقبل الليزر جيداً.

ينبغي إجراء المعايرة إن أمكن عن طريق **Bosch Levelling Remote App**. في حالة التحكم عن طريق التطبيق لا توجد إمكانية للخطأ، وإلا فسيتم تغيير موضع عدة القياس عند الضغط بدون حرص على الأزرار.

في حالة المعايرة دون التطبيق يجب الضغط على الأزرار المعنية بعدة القياس، ولن يمكن استخدام جهاز التشغيل عن بعد أثناء المعايرة.

تحتاج إلى مسافة قياس **30** متر على أرضية ثابتة. في حالة عدم توفر مسافة القياس هذه يمكن أيضاً إجراء المعايرة مع دقة أقل لضبط الاستواء في مسافة قياس مقدارها **15** متر.

### تركيب عدة القياس ومستقبل الليزر بغرض المعايرة:

قم بتركيب عدة القياس في الوضع الأفقي على بعد **30** متر أو **15** متر من مستقبل الليزر على الحامل ثلاثي القوائم (43) أو وضعها على أرضية ثابتة ومستوية.

قم بتثبيت مستقبل الليزر بثبات على ارتفاع مناسب:  
- إما في الجدار أو أي سطح آخر باستخدام مغناطيسات أو خطاف تثبيت مستقبل الليزر،

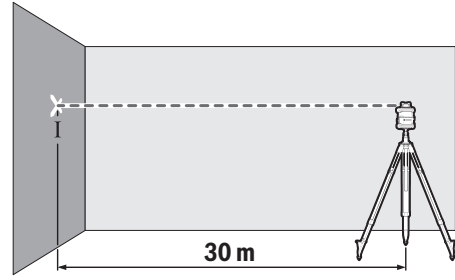

- بعد إتمام عملية ضبط الاستواء قم بتحديد منتصف شعاع الليزر على الجدار (النقطة I).

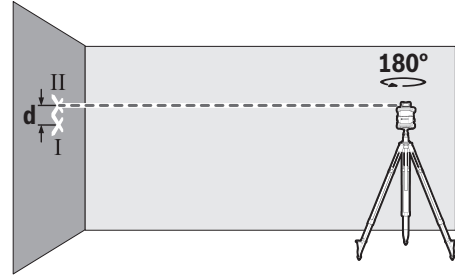

- أدر عدة القياس بمقدار  $180^\circ$ ، دون تغيير الارتفاع. دعها تقوم بالنسوية وقم بتمييز منتصف شعاع الليزر على الجدار (النقطة II). احرص على مراعاة أن تكون النقطة II في وضع رأسي فوق النقطة I أو تحتها.

كرر عملية القياس بالنسبة للمحور الآخر. للقيام بذلك أدر عدة القياس قبل بدء عملية القياس بزاوية  $90^\circ$ . في حالة مسافة القياس البالغة **30** متر يبلغ التفاوت الأقصى المسموح به  $\pm 1,5$  مم. وبالتالي يجب أن يكون الفرق **d** بين النقطتين I و II في أي من عمليتي القياس بحد أقصى **3** مم.

### مراجعة دقة ضبط الاستواء في الوضع العمودي

إجراء المراجعة تحتاج إلى مسافة قياس خالية مقدارها **10** متر على أرضية ثابتة أمام جدار. قم بتثبيت خط شاقول على الجدار.

- ضع عدة القياس في الوضع العمودي على أرضية ثابتة ومستوية. قم بتشغيل عدة القياس ودعها تقوم بضبط الاستواء ذاتياً.

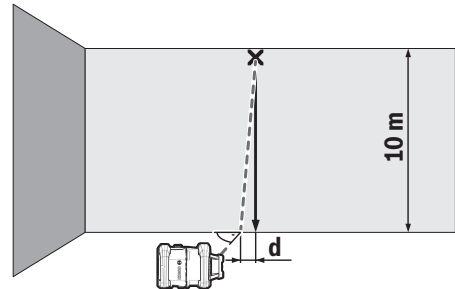

- قم بمحاذاة عدة القياس، بحيث يسقط شعاع الليزر على الطرف العلوي لخط الشاقول في المنتصف

تأكد أن عدة القياس ومستقبل الليزر متجهان نحو بعضهما البعض كما هو موضح في وحدة العرض (الصفحة "+") بالمحور X موجه مستقبل الليزر). قم بتشغيل معايرة المحور X باستخدام  عن طريق الضغط على زر ضبط الميل (14).

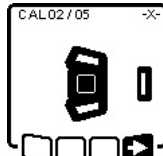

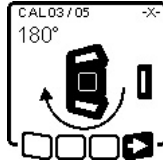

إذا ظهرت الخطوة في وحدة العرض أدر عدة القياس بزاوية 180°، بحيث يتم توجيه الجانب "-" للمحور X إلى مستقبل الليزر. احرص مع كل تدوير على عدم تغيير ارتفاع عدة القياس ولا ميلها. قم بتأكيد الإدارة باستخدام  من خلال الضغط على زر ضبط الميل (14). يتم استكمال معايرة المحور X.





في حالة إتمام معايرة المحور X بنجاح، يظهر هذا الرمز في وحدة عرض عدة القياس.

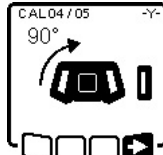

واصل المعايرة  من خلال الضغط على زر ضبط الميل (14).

لغرض معايرة محور Y أدر عدة القياس في اتجاه السهم بزاوية 90°، بحيث يكون الجانب "+" لمحور Y موجهًا إلى مستقبل الليزر. قم بتأكيد الإدارة باستخدام  من خلال الضغط على زر ضبط الميل (14).



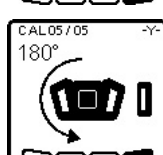

إذا ظهرت هذه الخطوة في وحدة العرض فقم بإدارة عدة القياس بزاوية 180°، بحيث يتم توجيه الجانب "-" للمحور Y إلى مستقبل الليزر. قم بتأكيد الإدارة باستخدام  من خلال الضغط على زر ضبط الميل (14). يتم استكمال معايرة المحور Y.



في حالة إتمام معايرة المحور Y بنجاح، يظهر هذا الرمز في وحدة عرض عدة القياس.



قم بإيقاف معايرة المحور Y باستخدام  من خلال الضغط على زر ضبط الميل (14).

يؤكد هذا الرمز على نجاح معايرة المحور X والمحور Y بدقة ضبط الاستواء المختارة في البداية. قم بإنهاء المعايرة باستخدام  من خلال الضغط على زر ضبط الميل (14).



- أو على وسيلة مساعدة مثبتة بشكل جيد عن طريق حامل مستقبل الليزر.

احرص على مراعاة دليل تشغيل مستقبل الليزر بهذا الصدد.

### ضبط محاذاة عدة القياس لغرض المعايرة:

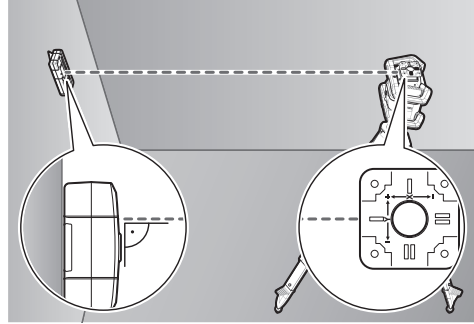

قم بضبط محاذاة عدة القياس بحيث يشير مبيّن المحور X المدموغ على عدة القياس من جهة "+" إلى مستقبل الليزر. حيث يجب أن يكون محور X عموديا على مستقبل الليزر.

### بدء المعايرة:

- المعايرة عن طريق **Bosch Levelling Remote**

**App:** قم بتشغيل عدة القياس. قم بتشغيل المعايرة في التطبيق. علاوة على ذلك اتبع التعليمات الموجودة في التطبيق.

- المعايرة دون التطبيق: قم بتشغيل عدة القياس ومستقبل الليزر. تأكد أن الإثنين متصلان عن طريق **Bluetooth®**. قم بتشغيل المعايرة عن طريق الضغط في نفس الوقت على زر التشغيل والإطفاء بمستقبل الليزر وزر وضع **CenterFind** بمستقبل الليزر. يظهر في وحدة عرض مستقبل الليزر **CAL**. إيقاف المعايرة حسب الحاجة اضغط لفترة طويلة على زر وضع **CenterFind** بمستقبل الليزر.

### إجراء المعايرة دون التطبيق:

اختر في القائمة التي تظهر بعد بدء المعايرة في وحدة عرض عدة القياس المسافة الموجودة بين عدة القياس ومستقبل الليزر. اضغط لهذا الغرض على الزر ▲ (4) أو ▼ (3). قم بتأكيد اختيارك باستخدام  من خلال الضغط على زر وضع ضبط الميل (14).



لتأكيد مسافة القياس المختارة بما في ذلك دقة ضبط الاستواء في القائمة التالية (30ft)، اضغط على زر ضبط الميل (14). للعودة إلى اختيار مسافة القياس (30ft)، اضغط على زر التشغيل الخطي (5).



قم بمحاذاة مستقبل الليزر من حيث الارتفاع بحيث يظهر شعاع الليزر المتغير (8) بمستقبل الليزر في المنتصف (انظر دليل تشغيل مستقبل الليزر). قم بتثبيت مستقبل الليزر على هذا الارتفاع.

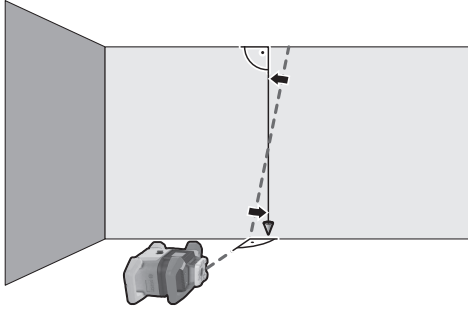

قم بمحاذاة شعاع الليزر بحيث يسير بموازية خيط الشاقول.

- قم بإمالة شعاع الليزر في اتجاه  
 ◀ من خلال الضغط على الزر ▲  
 (4). قم بإمالة شعاع الليزر في  
 اتجاه ▶ من خلال الضغط على الزر  
 (3) ▼.



إذا تعذر محاذاة شعاع الليزر بشكل مواز لخيط الشاقول، ثم قم بمحاذاة عدسة القياس بشكل أدق مع الجدار، وقم بتشغيل عملية المعايرة مجدداً. في حالة محاذاة شعاع الليزر بشكل موازي، فقم بحفظ المعايرة باستخدام من خلال الضغط على زر ضبط الميل (14).

- يؤكد هذا الرمز على نجاح معايرة المحور Z. في نفس الوقت يومض بيان الحالة (12) 3 مرات باللون الأخضر. قم بإنهاء المعايرة باستخدام من خلال الضغط على زر ضبط الميل (14).



في حالة إتمام المعايرة بنجاح يتم إيقاف عدسة القياس أوتوماتيكياً.

- في حالة فشل معايرة المحور Z يظهر بلاغ الخطأ هذا. قم بإيقاف عملية المعايرة باستخدام من خلال الضغط على زر التشغيل الخاطئ (5).



تأكد أن المحور الرأسى المرجعي موجود في نطاق تحريك رأس الدوران، وقم بتشغيل عملية المعايرة مجدداً. تأكد من عدم تحرك عدسة القياس في أثناء المعايرة.

في حالة فشل المعايرة مجدداً فاحرص على فحص عدسة القياس لدى أحد مراكز خدمة عملاء Bosch.

### إرشادات العمل

- ◀ استخدم دوماً منتصف نقطة الليزر أو خط الليزر فقط من أجل التعليم. يتغير كبر نقطة الليزر أو عرض خط الليزر مع تغير المسافة.

في حالة إتمام المعايرة بنجاح يتم إيقاف عدسة القياس أوتوماتيكياً.

- في حالة فشل معايرة المحور X أو المحور Y يظهر بلاغ الخطأ المعني في وحدة عرض عدسة القياس. يظهر في وحدة عرض مستقبل الليزر ERR. قم بإيقاف عملية المعايرة باستخدام من خلال الضغط على زر التشغيل الخاطئ (5).

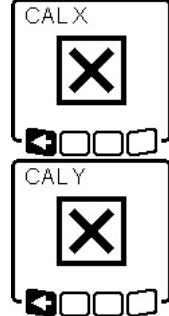

تأكد من محاذاة عدسة القياس ومستقبل الليزر بشكل صحيح (انظر مزيد من الشرع أعلاه). ابدأ عملية المعايرة مجدداً.

في حالة فشل المعايرة مجدداً فاحرص على فحص عدسة القياس لدى أحد مراكز خدمة عملاء Bosch.

### معايرة المحور Z

لإجراء المعايرة تحتاج إلى مسافة قياس خالية مقدارها على أرضية ثابتة أمام جدار ارتفاعه 10 متر. قم بتثبيت خيط شاقول على الجدار.

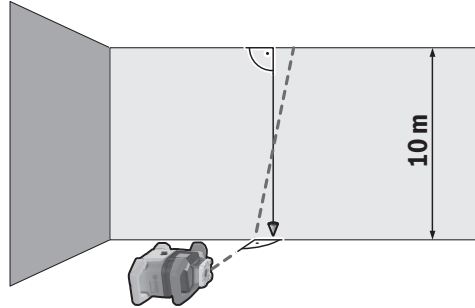

ضع عدسة القياس على أرضية مستوية وثابتة. قم بتشغيل عدسة القياس ودعها تقوم بضبط الاستواء ذاتياً. قم بمحاذاة عدسة القياس، بحيث يسقط شعاع الليزر بشكل رأسي على الجدار ويقطع خيط الشاقول. أطفئ عدسة القياس.

لبدء وضع المعايرة احتفظ بزر ضبط الميل (14) مضغوطاً ثم اضغط بشكل إضافي وهلة قصيرة على زر التشغيل والإطفاء (11). يتم تشغيل عدسة القياس تلقائياً. دع عدسة القياس تقوم بضبط الاستواء ذاتياً.

تقريبى على الارتفاع المرغوب. باستخدام لولب الضبط الدقيق (47) يمكن محاذاة شعاع الليزر على النقاط المرجعية بالضبط.

### العمل باستخدام شاخص القياس (التوابع) (انظر الصورة E)

لمراجعة الاستواءات ورسم المنحدرات ينصح باستخدام شاخص القياس (42) مع مستقبل الليزر.

يوجد على شاخص القياس (42) بأعلى تدريج قياس تقريبي. يمكنك أن تضبط ارتفاع نقطة الصفر بهذا المقياس مسبقا بواسطة القضيب المتراكب بالأسفل. ويمكن بذلك قراءة التفاوت عن الارتفاع المرغوب بشكل مباشر.

### أمثلة شغل

#### نقل/فحص الارتفاعات (انظر الصورة F)

ضع عدة القياس في الوضع الأفقي على أرضية ثابتة أو قم بتركيبها على الحامل ثلاثي القوائم (43) (التوابع).

العمل بواسطة المنصب الثلاثي القوائم: اضبط استواء شعاع الليزر على الارتفاع المرغوب. انقل أو أفحص الارتفاع بمكان الهدف.

العمل دون الحامل ثلاثي القوائم: قم بحساب فرق الارتفاع بين شعاع الليزر وارتفاع النقطة المرجعية باستخدام لوحة تصوير الليزر (51). انقل أو أفحص فرق الارتفاع الذي تم قياسه بمكان الهدف.

#### محاذاة نقطة التعامد إلى أعلى بشكل متوازي/ رسم الزاوية القائمة (انظر الصورة G)

في حالة الرغبة في رسم زاوية قائمة أو محاذاة جدران بينية يجب محاذاة نقطة التعامد إلى أعلى (10) بشكل متوازي، أي على نفس المسافة من خط مرجعي (جدار على سبيل المثال).

لهذا الغرض ضع عدة القياس في الوضع العمودي واضبط مكانها بحيث تكون نقطة تعامد إلى أعلى مارة بشكل موازي للخط المرجعي.

للضبط الدقيق للموضع قم بقياس المسافة بين نقطة التعامد إلى أعلى والخط المرجعي على عدة القياس مباشرة باستخدام لوحة تصوير الليزر (51).

قم بقياس المسافة بين نقطة التعامد إلى أعلى والخط المرجعي مجددا وعلى مسافة كبيرة قدر الإمكان من عدة القياس. قم بمحاذاة نقطة التعامد إلى أعلى بحيث تكون على نفس المسافة من الخط المرجعي، كما هو الحال عند القياس من عدة القياس مباشرة.

تظهر الزاوية القائمة مع نقطة التعامد إلى أعلى (10) من خلال شعاع الليزر المتغير (8).

#### عرض المستوى الرأسي/العمودي (انظر الصورة G)

ضع عدة القياس بالوضع العمودي من أجل عرض المحور الرأسي أو مستوى عمودي. في حالة الرغبة في مرور المستوى العمودي بالزاوية القائمة بخط مرجعي (جدار مثلا) فقم بمحاذاة نقطة التعامد إلى أعلى (10) على هذا الخط المرجعي.

يتم عرض المحور الرأسي عن طريق شعاع الليزر المتغير (8).

### ◀ عدة القياس مزودة بوصلة بينية لاسلكية. تراعى قيود التشغيل المحلية، على سبيل المثال في الطائرات أو المستشفيات.

#### العمل بواسطة لوحة تنشين الليزر

تقوم لوحة تصوير الليزر (51) بتحمسين إمكانية رؤية شعاع الليزر عندما تكون الأجواء غير ملائمة والمسافات كبيرة.

يقوم السطح العاكس بلوحة تصوير الليزر (51) بتحمسين إمكانية رؤية خط الليزر، ويمكن من خلال السطح الشفاف رؤية خط الليزر أيضا من الجانب الخلفي بلوحة تصوير الليزر.

#### العمل بواسطة الحامل ثلاثي القوائم (التوابع)

يتبع الحامل ثلاثي القوائم أرضية قياس ثابتة يمكن ضبط ارتفاعها. بالنسبة للتشغيل الأفقي ضع عدة القياس مع حاضن الحامل ثلاثي القوائم 5/8 بوصة (18) على قلاووظ الحامل ثلاثي القوائم (43). أحكم ربط عدة القياس عن طريق لولب ربط الحامل ثلاثي القوائم.

بالنسبة للتشغيل العمودي قم باستخدام حاضن الحامل ثلاثي القوائم 5/8 بوصة (20).

في حالة الحامل ثلاثي القوائم المزود بتدريج قياس عند القضيب المتراكب يمكنك ضبط فرق الارتفاع مباشرة.

باشر بتسوية المنصب الثلاثي القوائم بشكل غير دقيق قبل أن تشغل عدة القياس.

#### نظارات رؤية الليزر (التوابع)

إن نظارات رؤية الليزر تقوم بترشيع الضوء المحيط، وبذلك يبدو ضوء الليزر الأحمر أكثر سطوعا للعين.

#### ◀ لا استخدم نظارة رؤية الليزر (الملحقات)

كنظارة حماية. فنظارة رؤية الليزر تستخدم لاستقبال شعاع الليزر بشكل أفضل، إلا أنها لا تمي من إشعاع الليزر.

◀ لا تستخدم نظارة رؤية الليزر (توابع) كنظارة شمس أو كنظارة للارتداء أثناء الحركة المرورية. لا تقوم نظارة رؤية الليزر بالحماية التامة من الأشعة فوق البنفسجية، كما أنها تقلل القدرة على تمييز الألوان.

#### العمل مع الحامل الجداري ووحدة المحاذاة (انظر الصورة D)

يمكنك تثبيت عدة القياس بالجدار باستخدام الحامل الجداري مع وحدة المحاذاة (44). يوصى باستخدام الحامل الجداري على سبيل المثال في حالة الأعمال على ارتفاع أكبر من القضيب المتراكب عند فردة أو عند العمل على أرضية غير ثابتة دون الحامل ثلاثي القوائم.

قم بربط الحامل الجداري (44) عن طريق اللولب خلال فتحات التثبيت (45) في الجدار. قم بتركيب الحامل الجداري بشكل رأسي قدر الإمكان واحرص على تثبيته بشكل جيد.

قم بربط اللولب 5/8 بوصة (48) الخاص بالحامل الجداري حسب الاستخدام إما في الحاضن الأفقي ثلاثي القوائم (18) أو في الحاضن العمودي ثلاثي القوائم (20) بعدة القياس.

باستخدام وحدة المحاذاة يمكنك تحريك عدة القياس في نطاق ارتفاع يبلغ حوالي 13 سم. اضغط على الزر الانضغاطي (46) وقم بتحريك وحدة المحاذاة بشكل

### محاذاة المحور الرأسي/المستوى العمودي (انظر الصورة H)

لتسوية خط الليزر العمودي أو مستوى الدوران بالنسبة لنقطة مرجعية على الجدار، تنصب عدة القياس بالوضع العمودي ويوجه خط الليزر أو مستوى الدوران على الجدار بشكل غير دقيق. للمحاذاة الدقيقة على النقطة المرجعية قم بإدارة مستوى التدوير حول المحور X (انظر „إدارة مستوى الدوران بالوضع العمودي“، الصفحة 719).

### العمل دون مستقبل الليزر

يمكن العمل دون مستقبل الليزر عندما تكون ظروف الإضاءة ملائمة (محيط قاتم) وعلى مسافات قصيرة. لمزيد من وضوح رؤية شعاع الليزر اختر إما التشغيل الخفي أو اختر التشغيل النقطي وأدر شعاع الليزر إلى مكان الهدف.

### العمل مع مستقبل الليزر (انظر الصورة E)

في ظروف الإضاءة غير الملائمة (منطقة محيطية ساطعة الإضاءة، أشعة شمس مباشرة) وعلى مسافات كبيرة احرص على استخدام مستقبل الليزر لتحسين ظهور شعاع الليزر (41). يتوجب اختيار التشغيل الدوراني مع أكبر سرعة دوران عند العمل بواسطة مستقبل الليزر.

### العمل مع النطاق الخارجي (انظر الصورة E)

في النطاق الخارجي يجب دائماً استخدام مستقبل الليزر (41).

في حالة العمل على أرضية غير ثابتة قم بتركيب عدة القياس على حامل ثلاثي القوائم (43). لا تعمل إلى مع تفعيل وظيفة التحذير من الصدمات لتجنب أخطاء القياس في حالة تمكك الأرض اهتزاز عدة القياس.

### إنشاء قوالب الصب (انظر الصورة I)

قم بتركيب عدة القياس في الوضع الأفقي على الحامل ثلاثي القوائم (43) وضع الحامل ثلاثي القوائم خارج نطاق قالب الصب. اختر التشغيل الدوراني.

قم بتثبيت مستقبل الليزر (41) بواسطة الحامل على شاخص القياس (42). ضع شاخص القياس على نقطة مرجعية بالنسبة لقالب الصب.

بمحاذاة مستقبل الليزر على شاخص القياس من حيث الارتفاع بحيث يظهر شعاع الليزر المتغير (8) بمستقبل الليزر في المنتصف (انظر دليل تشغيل مستقبلا الليزر).

بعد ذلك ضع شاخص القياس مع مستقبل الليزر واحداً بعد الآخر في أماكن تجربة مختلفة بقالب الصب. احرص عندئذ على أن يظل وضع مستقبل الليزر كما هو دون تغيير على شاخص القياس.

ثم بتصحيح ارتفاع قالب الصب إلى أن يظهر شعاع الليزر في كافة أماكن التجربة في المنتصف.

### فحص الميول (انظر الصورة J)

قم بتركيب عدة القياس في وضع أفقي على حامل ثلاثي القوائم (43). اختر التشغيل الدوراني.

ضع الحامل ثلاثي القوائم مع عدة القياس بحيث يكون المحور X على خط واحد مع الميل المراد فحصه.

قم بضبط الميل المقرر كميل محور X (انظر „تشغيل الإمالة في الوضع الأفقي“، الصفحة 720).

قم بتثبيت مستقبل الليزر (41) بواسطة الحامل على شاخص القياس (42). قم بصبب شاخص القياس عند قاعدة السطح المائل.

بمحاذاة مستقبل الليزر على شاخص القياس من حيث الارتفاع بحيث يظهر شعاع الليزر المتغير (8) بمستقبل الليزر في المنتصف (انظر دليل تشغيل مستقبلا الليزر).

بعد ذلك ضع شاخص القياس مع مستقبل الليزر واحداً بعد الآخر في أماكن تجربة مختلفة بالسطح المائل. احرص عندئذ على أن يظل وضع مستقبل الليزر كما هو دون تغيير على شاخص القياس.

في حالة ظهور شعاع الليزر في منتصف كافة أماكن التجربة فهذا يعني أن ميل السطح سليم.

### منظر عام لمبيئات الحالة

الوظيفة	عدة القياس	
	أخضر	أحمر
الوضع الأفقي: عملية تسوية المحور X و/أو Y الوضع العمودي: عملية تسوية المحور X	○	○
وضع السكون مفعّل	○	○
الوضع الأفقي: تم تسوية المحورين. الوضع العمودي: تمت تسوية المحور X.	●	○
الفصل الأوتوماتيكي نتيجة بلاغ الخطأ (على سبيل المثال، فراغ البطارية/المركم، تجاوز درجة حرارة التشغيل)	○	○
تم تشغيل وضع CenterFind أو وضع CenterLock (انظر دليل تشغيل مستقبل الليزر)	○	○
تغيير وضع عدة القياس دون إطفاء وتشغيل	○	○
ضبط الاستواء الذاتي غير ممكن، نهاية نطاق الاستواء الذاتي	○	○
انطلاق وظيفة التحذير من الصدمات	○	○

الوظيفة	عدة القياس	
	أحمر	أخضر
بدء تشغيل معايرة عدة القياس.	○	○
الوضع الأفقي: محور مائل على الأقل أو في التشغيل اليدوي. الوضع العمودي: محور X مائل أو في التشغيل اليدوي.	●	○

● يضئ باستمرار  
○ يومض

جهاز التحكم عن بعد	جهاز التحكم عن بعد		الوظيفة	
	أحمر	أخضر	أحمر	أخضر
عملية تسوية المحور X (الوضع الأفقي والعمودي)				○
عملية تسوية المحور Y (الوضع الأفقي)		○		
يتم توصيل جهاز التشغيل عن بعد عن طريق Bluetooth® (تومض بيانات الحالة بشكل متناوب باللون الأخضر).		○		○
تمت تسوية المحور X (الوضع الأفقي والعمودي).				●
تمت تسوية المحور Y (الوضع الأفقي).		●		
تم توصيل جهاز التشغيل عن بعد بنجاح عن طريق Bluetooth®		● (3 ث)		● (3 ث)
محور X مائل أو في التشغيل اليدوي (الوضع الأفقي والوضع العمودي).			●	
محور Y مائل أو في التشغيل اليدوي (الوضع الأفقي).	●			
فشل اتصال عدة القياس عن طريق Bluetooth®	● (3 ث)		● (3 ث)	

● يضئ باستمرار  
○ يومض











## عرض عام لإمكانيات التحكم في الوظائف

الوظيفة	Bosch Levelling Remote App	LR 65 G	LR 60	RC 6	GRL 650 CHVG	GRL 600 CHV
تشغيل وإطفاء GRL 600 CHV/ GRL 650 CHVG	-	-	-	-	●	●
إنشاء اتصال عن طريق Bluetooth® <sup>A</sup>	●	●	●	●	●	●
وضع السكون	●	-	-	●	●	●
تشغيل قفل لوحة المفاتيح	●	-	-	-	-	-
إيقاف قفل لوحة المفاتيح	●	-	-	-	●	●
التشغيل الدوراني والخطي والنقطي	●	-	-	●	●	●
إدارة الخط/النقطة داخل مستوى الدوران	●	-	-	●	●	●
إدارة مستوى الدوران بالوضع العمودي	●	-	-	●	●	●
الوظيفة الأوتوماتيكية لنقطة التعامد إلى أسفل في الوضع العمودي	●	-	-	●	-	-
إيقاف/تشغيل وظيفة التحذير من الصدمات	●	-	-	-	●	●
تغيير درجة حساسية وظيفة التحذير من الصدمات	●	-	-	-	●	-
تشغيل الإمالة	●	-	-	●	●	●







Bosch Levelling Remote App	LR 65 G	LR 60	RC 6	GRL 650 CHVG	GRL 600 CHV	الوظيفة
●	-	-	-	-	-	تغيير (SlopeProtect (GRL 650 CHVG)
●	-	-	-	●	●	التشغيل اليدوي
-	●	●	-	-	-	وضع CenterFind
-	●	-	-	-	-	وضع CenterLock
●	-	-	-	-	-	الإسقاط الجزئي
●	●	●	-	●	●	معايرة المحور X و Y (الوضع الأفقي) <sup>(B)</sup>
●	-	-	-	●	●	معايرة المحور Z (الوضع العمودي)

(A) يجب أن تكون الوظيفة مشغلة في نفس الوقت بعدة القياس من ناحية وجهاز التشغيل عن بعد ومستقبل الليزر أو الهاتف الذكي من ناحية أخرى.  
(B) يتم تشغيل الوظيفة إما بعدة القياس والهاتف الذكي معا أو بمستقبل الليزر.

### التغلب على الاختلالات

العلاج	المشكلة	مبين وحدة عرض جهاز الليزر الدوار	مبين وحدة عرض مستقبل الليزر
قم بتغيير المرحم أو البطاريات.	الفصل الأوتوماتيكي (فراغ المرحم أو البطاريات)	-	
دع عدة القياس تتكيف مع درجة الحرارة، قبل تشغيلها. بعدها افحص دقة القياس وقم بمعايرة عدة القياس عند اللزوم.	الفصل الأوتوماتيكي (تجاوز درجة حرارة التشغيل)	-	
اضغط لوهلة قصيرة على زر التشغيل والإطفاء (11) لخلق بلاغ الخطأ. قم ببدء إنشاء الاتصال مجدداً (انظر «إنشاء اتصال بجهاز التشغيل عن بعد/مستقبل الليزر»، الصفحة 716). إذا تعذر إنشاء الاتصال، فتوجه إلى خدمة عملاء Bosch.	فشل إنشاء الاتصال بجهاز التشغيل عن بعد (40) أو بمستقبل الليزر (41)	PNK/-	 
اضغط لوهلة قصيرة على زر التشغيل والإطفاء (11) لخلق بلاغ الخطأ. قم بتشغيل إنشاء الاتصال مجدداً (انظر «التحكم عن بعد بواسطة Bosch Levelling Remote App»، الصفحة 717). إذا تعذر إنشاء الاتصال، فتوجه إلى خدمة عملاء Bosch.	فشل إنشاء الاتصال بالجهاز الجوال	-	
اضبط موضع عدة القياس من جديد إما على الوضع الرأسي أو الوضع العمودي. تبدأ عملية ضبط الاستواء الجديدة أوتوماتيكياً.	العدة الكهربائية مائلة بنسبة تزيد عن 8,5 % وليست في الوضع الأفقي أو العمودي الصحيح.	-	 
اضبط موضع عدة القياس من جديد إما على الوضع الرأسي أو الوضع العمودي. اضغط لوهلة قصيرة على زر التشغيل والإطفاء (11) لتشغيل عملية التسوية.	تجاوز أقصى زمن تسوية	-	 
اضغط لوهلة قصيرة على زر التشغيل والإطفاء (11) لتشغيل عملية التسوية.	التنقل بين الوضع الأفقي والوضع العمودي دون إطفاء عدة القياس وتشغيلها	-	



العلاج	المشكلة	مبين وحدة عرض جهاز الليزر الدوار	مبين وحدة عرض مستقبل الليزر
قم بإيقاف عملية المعايرة باستخدام <b>↵</b> من خلال الضغط على زر التشغيل الخطي (5). تأكد أن نطاق استقبال مستقبل الليزر عمودي على المحور المعني (X/Y) لعدة القياس. ابدأ عملية المعايرة مجدداً.	فشل معايرة المحور X	ERR	
	فشل معايرة المحور Y	ERR	
قم بإيقاف عملية المعايرة باستخدام <b>↵</b> من خلال الضغط على زر التشغيل الخطي (5). راجع المماذاة الصحيحة لعدة القياس وابدأ عملية المعايرة مجدداً.	فشل معايرة المحور Z	-	
اضغط على أي زر لإغلاق بلاغ الخطأ. تأكد من أن عدة القياس ومستقبل الليزر واقفان بشكل صحيح. يجب أن يوجد مستقبل الليزر داخل نطاق حركة $\pm 8,5\%$ لعدة القياس. قم بتشغيل الوضع مجدداً.	فشل وضع CenterFind بالنسبة للمحور X	ERR	
	فشل وضع CenterFind بالنسبة للمحور Y	ERR	
<b>:GRL 650 CHVG</b>			
اضغط على أي زر لإغلاق بلاغ الخطأ. تأكد من أن عدة القياس ومستقبل الليزر واقفان بشكل صحيح. يجب أن يوجد مستقبل الليزر داخل نطاق حركة $\pm 8,5\%$ لعدة القياس. قم بتشغيل الوضع مجدداً.	فشل وضع CenterLock بالنسبة للمحور X	ERR	
	فشل وضع CenterLock بالنسبة للمحور Y	ERR	

## الصيانة والخدمة

### الصيانة والتنظيف

حافظ على عدة القياس وجهاز التشغيل عن بعد باستمرار.

لا تقم بغمر عدة القياس وجهاز التشغيل عن بعد في المياه أو السوائل الأخرى.

امسح الأوساخ بواسطة قطعة نسيج طرية ورطبة. لا تستخدم مواد تنظيف أو مواد مذيبة.

نظف خاصة سطوح عدة القياس عند فتحة خروج الليزر بشكل منتظم واتبه للنسالة أثناء ذلك.

قم بتخزين ونقل عدة القياس بالحقيبة فقط (53).

قم بإرسال عدة القياس في حالة الحاجة للإصلاح بالحقيبة (53).

عند نقل عدة القياس في الحقيبة (53) يمكن تثبيت الحامل ثلاثي القوائم (43) باستخدام الحزام (52) بالحقيبة.

## خدمة العملاء واستشارات الاستخدام

يجيب مركز خدمة العملاء على الأسئلة المتعلقة بإصلاح المنتج وصيانته، بالإضافة لقطع الغيار. تجد الرسوم التفصيلية والمعلومات الخاصة بقطع الغيار في الموقع: [www.bosch-pt.com](http://www.bosch-pt.com)

يسر فريق Bosch لاستشارات الاستخدام مساعدتك إذا كان لديك أي استفسارات بخصوص منتجاتنا وملحقاتها.

يلزم ذكر رقم الصنف ذو الخانات العشر وفقاً للوحة صنع المنتج عند إرسال أية استفسارات أو طلبيات قطع غيار.

### المغرب

Robert Bosch Morocco SARL

53, شارع الملازم محمد محروود

20300 الدار البيضاء

الهاتف: 27 43 29 31 52 212 +

البريد الإلكتروني: [sav.outillage@ma.bosch.com](mailto:sav.outillage@ma.bosch.com)

تجد المزيد من عناوين الخدمة تحت:

[www.bosch-pt.com/serviceaddresses](http://www.bosch-pt.com/serviceaddresses)

## النقل

تخضع مراكم أيونات الليثيوم الموصى بها لاشتراطات قانون المواد الخطرة. يسمح للمستخدم أن يقوم بنقل المراكم على الطرقات دون التقيد بأية شروط إضافية.

عندما يتم إرسالها عن طريق طرف آخر (مثلاً: الشحن الجوي أو شركة شحن)، يتوجب التقيد بشروط خاصة بصدد التغليف ووضع العلامات. ينبغي استشارة خبير متخصص بنقل المواد الخطيرة عندما يرغب بتحضير المرمك المراد شحنه في هذه الحالة.

لا تقوم بشحن المراكم إلا إذا كان هيكلها الخارجي سليماً. قم بتغطية الملامسات المكشوفة بـ بلاصقات، و قم بتغليف المرمك بحيث لا يتحرك في الطرد. يرجى أيضاً مراعاة التشريعات المحلية المتعلقة إن وجدت.

## التخلص من العدة الكهربائية

ينبغي التخلص من الأجهزة الكهربائية والمراكم/البطاريات والملحقات التكميلية ومواد التغليف بطريقة محافظة على البيئة عن طريق تسليمها لمراكز النفايات القابلة لإعادة التصنيع.

لا تلق الأجهزة الكهربائية والمراكم/البطاريات ضمن النفايات المنزلية.



## المراكم/البطاريات:

### مراكم أيونات الليثيوم:

يرجى مراعاة الإرشادات الواردة في جزء النقل (انظر „النقل“، الصفحة 731).

## Licenses

### Copyright © 2009–2020 ARM LIMITED

All rights reserved.



Redistribution and use in source and binary forms, with or without modification, are permitted provided that the following conditions are met:

- Redistributions of source code must retain the above copyright notice, this list of conditions and the following disclaimer.
- Redistributions in binary form must reproduce the above copyright notice, this list of conditions and the following disclaimer in the documentation and/or other materials provided with the distribution.
- Neither the name of ARM nor the names of its contributors may be used to endorse or promote products derived from this software without specific prior written permission.

THIS SOFTWARE IS PROVIDED BY THE COPYRIGHT HOLDERS AND CONTRIBUTORS "AS IS" AND ANY EXPRESS OR IMPLIED WARRANTIES, INCLUDING, BUT NOT LIMITED TO, THE IMPLIED WARRANTIES OF MERCHANTABILITY AND FITNESS FOR A PARTICULAR PURPOSE ARE DISCLAIMED. IN NO EVENT SHALL THE COPYRIGHT OWNER OR CONTRIBUTORS BE LIABLE FOR ANY DIRECT, INDIRECT, INCIDENTAL, SPECIAL, EXEMPLARY, OR CONSEQUENTIAL DAMAGES (INCLUDING, BUT NOT LIMITED TO, PROCUREMENT OF SUBSTITUTE GOODS OR SERVICES; LOSS OF USE, DATA, OR PROFITS; OR BUSINESS INTERRUPTION) HOWEVER CAUSED AND ON ANY THEORY OF LIABILITY, WHETHER IN CONTRACT, STRICT LIABILITY, OR TORT (INCLUDING NEGLIGENCE OR OTHERWISE) ARISING IN ANY WAY OUT OF THE USE OF THIS SOFTWARE, EVEN IF ADVISED OF THE POSSIBILITY OF SUCH DAMAGE.

<b>de</b>	<b>EU-Konformitätserklärung</b> <b>Rotationslaser</b> Sachnummer	Wir erklären in alleiniger Verantwortung, dass die genannten Produkte allen einschlägigen Bestimmungen der nachfolgend aufgeführten Richtlinien und Verordnungen entsprechen und mit folgenden Normen übereinstimmen. Technische Unterlagen bei: *
<b>en</b>	<b>EU Declaration of Conformity</b> <b>Rotary laser</b> Article number	We declare under our sole responsibility that the stated products comply with all applicable provisions of the directives and regulations listed below and are in conformity with the following standards. Technical file at: *
<b>fr</b>	<b>Déclaration de conformité UE</b> <b>Laser rotatif</b> N° d'article	Nous déclarons sous notre propre responsabilité que les produits décrits sont en conformité avec les directives, règlements normatifs et normes énumérés ci-dessous. Dossier technique auprès de: *
<b>es</b>	<b>Declaración de conformidad UE</b> <b>Láser de rotación</b> Nº de artículo	Declaramos bajo nuestra exclusiva responsabilidad, que los productos nombrados cumplen con todas las disposiciones correspondientes de las Directivas y los Reglamentos mencionados a continuación y están en conformidad con las siguientes normas. Documentos técnicos de: *
<b>pt</b>	<b>Declaração de Conformidade UE</b> <b>Nível laser rotativo</b> N.º do produto	Declaramos sob nossa exclusiva responsabilidade que os produtos mencionados cumprem todas as disposições e os regulamentos indicados e estão em conformidade com as seguintes normas. Documentação técnica pertencente à: *
<b>it</b>	<b>Dichiarazione di conformità UE</b> <b>Livella laser rotante</b> Codice prodotto	Dichiariamo sotto la nostra piena responsabilità che i prodotti indicati sono conformi a tutte le disposizioni pertinenti delle Direttive e dei Regolamenti elencati di seguito, nonché alle seguenti Normative. Documentazione Tecnica presso: *
<b>nl</b>	<b>EU-conformiteitsverklaring</b> <b>Rotatielaser</b> Productnummer	Wij verklaren op eigen verantwoordelijkheid dat de genoemde producten voldoen aan alle desbetreffende bepalingen van de hierna genoemde richtlijnen en verordeningen en overeenstemmen met de volgende normen. Technisch dossier bij: *
<b>da</b>	<b>EU-overensstemmelseserklæring</b> <b>Rotationslaser</b> Typenummer	Vi erklærer som eneansvarlige, at det beskrevne produkt er i overensstemmelse med alle gældende bestemmelser i følgende direktiver og forordninger og opfylder følgende standarder. Tekniske bilag ved: *
<b>sv</b>	<b>EU-konformitetsförklaring</b> <b>Rotationslaser</b> Produktnummer	Vi förklarar under eget ansvar att de nämnda produkterna uppfyller kraven i alla gällande bestämmelser i de nedan angivna direktiven och förordningarna och att de stämmer överens med följande normer. Teknisk dokumentation: *
<b>no</b>	<b>EU-samsvarserklæring</b> <b>Rotasjonslaser</b> Produktnummer	Vi erklærer under eneansvar at de nevnte produktene er i overensstemmelse med alle relevante bestemmelser i direktivene og forordningene nedenfor og med følgende standarder. Teknisk dokumentasjon hos: *
<b>fi</b>	<b>EU-vaatimustenmukaisuusvakuutus</b> <b>Pyörivä laser</b> Tuotenumero	Vakuutamme täten, että mainitut tuotteet vastaavat kaikkia seuraavien direktiivien ja asetusten asiaankuuluvia vaatimuksia ja ovat seuraavien standardien vaatimusten mukaisia. Tekniset asiakirjat saatavana: *
<b>el</b>	<b>Δήλωση πιστότητας ΕΕ</b> <b>Περιστροφικό λέιζερ</b> Αριθμός ευρετηρίου	Δηλώνουμε με αποκλειστική μας ευθύνη, ότι τα αναφερόμενα προϊόντα αντιστοιχούν σε όλες τις σχετικές διατάξεις των πιο κάτω αναφερόμενων οδηγιών και κανονισμών και ταυτίζονται με τα ακόλουθα πρότυπα. Τεχνικά έγγραφα στη: *
<b>tr</b>	<b>AB Uygunluk beyanı</b> <b>Rotasyon lazeri</b> Ürün kodu	Tek sorumlu olarak, tanımlanan ürünün aşağıdaki yönetmelik ve direktiflerin geçerli bütün hükümlerine ve aşağıdaki standartlara uygun olduğunu beyan ederiz. Teknik belgelerin bulunduğu yer: *

<b>pl</b>	<b>Deklaracja zgodności UE</b> <b>Laser obrotowy</b>	Numer katalogowy	Oświadczamy z pełną odpowiedzialnością, że niniejsze produkty odpowiadają wszystkim wymaganiom poniżej wyszczególnionych dyrektyw i rozporządzeń, oraz że są zgodne z następującymi normami. Dokumentacja techniczna: *
<b>cs</b>	<b>EU prohlášení oshodě</b> <b>Rotační laser</b>	Objednací číslo	Prohlašujeme na výhradní zodpovědnost, že uvedený výrobek splňuje všechna příslušná ustanovení níže uvedených směrníc a nařízení a je v souladu následujícími normami: Technické podklady u: *
<b>sk</b>	<b>EÚ vyhlásenie ozhode</b> <b>Rotačný laser</b>	Vecné číslo	Vyhlasujeme na výhradnú zodpovednosť, že uvedený výrobok spĺňa všetky príslušné ustanovenia nižšie uvedených smerníc a nariadení a je v súlade nasledujúcimi normami: Technické podklady má spoločnosť: *
<b>hu</b>	<b>EU konformitási nyilatkozat</b> <b>Forgó lézer</b>	Cikkszám	Egyedüli felelősséggel kijelentjük, hogy a megnevezett termék megfelelnek az alábbiakban felsorolásra kerülő irányelvek és rendeletek valamennyi idevágó előírásainak és megfelelnek a következő szabványoknak. Műszaki dokumentumok megőrzési pontja: *
<b>ru</b>	<b>Заявление о соответствии ЕС</b> <b>Ротационный лазерный нивелир</b>	Товарный №	Мы заявляем под нашу единоличную ответственность, что названные продукты соответствуют всем действующим предписаниям нижеуказанных директив и распоряжений, а также нижеуказанных норм. Техническая документация хранится у: *
<b>uk</b>	<b>Заява про відповідність ЄС</b> <b>Будівельний лазер</b>	Товарний номер	Мизаявляємо під нашу одноособову відповідальність, що названі вироби відповідають усім чинним положенням нищезначених директив і розпоряджень, а також нищезначеним нормам. Технічна документація зберігається у: *
<b>kk</b>	<b>EO сәйкестік мағлұмдамасы</b> <b>Ротациялық лазер</b>	Өнім нөмірі	Өз жауапкершілікпен біз аталған өнімдер төменде жәылған директикалар мен жарлықтардың тиісті қағидаларына сәйкестігін және төмендегі нормаларға сай екенін білдіреміз. Техникалық құжаттар: *
<b>ro</b>	<b>Declarație de conformitate UE</b> <b>Nivelă laser rotativă</b>	Număr de identificare	Declarăm pe proprie răspundere că produsele menționate corespund tuturor dispozițiilor relevante ale directivelor și reglementărilor enumerate în cele ce urmează și sunt în conformitate cu următoarele standarde. Documentație tehnică la: *
<b>bg</b>	<b>ЕС декларация за съответствие</b> <b>Ротационни лазер</b>	Каталожен номер	С пълна отговорност ние декларираме, че посочените продукти отговарят на всички валидни изисквания на директивите и разпоредбите по-долу и съответства на следните стандарти. Техническа документация при: *
<b>mk</b>	<b>EU-Изјава за сообразност</b> <b>Ротационен ласер</b>	Број на дел/артикл	Со целосна одговорност изјавуваме, дека опишаните производи се во согласност со сите релевантни одредби на следните регулативи и прописи и се во согласност со следните норми. Техничка документација кај: *
<b>sr</b>	<b>EU-izjava o usaglašenosti</b> <b>Rotacioni laser</b>	Broj predmeta	Na sopstvenu odgovornost izjavljujemo, da navedeni proizvodi odgovaraju svim dotičnim odredbama naknadno navedenih smernica u uredba i da su u skladu sa sledećim standardima. Tehnička dokumentacija kod: *
<b>sl</b>	<b>Izjava o skladnosti EU</b> <b>Rotacijski laser</b>	Številka artikla	Izjavljamo pod izključno odgovornostjo, da je omenjen izdelek v skladu z vsemi relevantnimi določili direktiv in uredb ter ustreza naslednjim standardom. Tehnična dokumentacija pri: *
<b>hr</b>	<b>EU izjava o sukladnosti</b> <b>Rotacijski laser</b>	Kataloški br.	Pod punom odgovornošću izjavljujemo da navedeni proizvodi odgovaraju svim relevantnim odredbama direktiva i propisima navedenima u nastavku i da su sukladni sa sljedećim normama. Tehnička dokumentacija se može dobiti kod: *

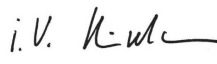
<b>et EL-vastavusdeklaratsioon</b> <b>Pöördlaser</b> Tootenumber	Kinnitame ainuvastutajatena, et nimetatud tooted vastavad järgnevalt loetletud direktiivide ja määruste kõikidele asjaomastele nõuetele ja on kooskõlas järgmiste normidega. Tehnilised dokumendid saadaval: *		
<b>lv Deklarācija par atbilstību ES standartiem</b> <b>Rotācijas lāzers</b> Izstrādājuma numurs	Mēs ar pilnu atbildību paziņojam, ka šeit aplūkoti izstrādājumi atbilst visiem tālāk minētajās direktīvās un rīkojumos ietvertajām saistošajām nostādnēm, kā arī sekojošiem standartiem. Tehniskā dokumentācija no: *		
<b>lt ES atitikties deklaracija</b> <b>Rotacinis lazeris</b> Gaminio numeris	Atsakingai pareiškiame, kad išvardyti gaminiai atitinka visus privalomus žemiau nurodytų direktyvų ir reglamentų reikalavimus ir šiuos standartus. Techninė dokumentacija saugoma: *		
<b>GRL 600 CHV</b>	<b>3 601 K61 F..</b>	2006/42/EC 2014/53/EU 2011/65/EU	EN 61010-1:2010+A1:2019 EN 300 328 V2.2.2 EN 301 489-17 V3.2.4 EN 50566:2017 EN IEC 63000:2018
		 <b>BOSCH</b>	*Robert Bosch Power Tools GmbH (PT/ECS) 70538 Stuttgart GERMANY
		Henk Becker Chairman of Executive Management	Helmut Heinzelmann Head of Product Certification
		 Robert Bosch Power Tools GmbH, 70538 Stuttgart, GERMANY Stuttgart, 14.12.2020	



<b>de</b>	<b>EU-Konformitätserklärung</b> <b>Rotationslaser</b> Sachnummer	Wir erklären in alleiniger Verantwortung, dass die genannten Produkte allen einschlägigen Bestimmungen der nachfolgend aufgeführten Richtlinien und Verordnungen entsprechen und mit folgenden Normen übereinstimmen. Technische Unterlagen bei: *
<b>en</b>	<b>EU Declaration of Conformity</b> <b>Rotary laser</b> Article number	We declare under our sole responsibility that the stated products comply with all applicable provisions of the directives and regulations listed below and are in conformity with the following standards. Technical file at: *
<b>fr</b>	<b>Déclaration de conformité UE</b> <b>Laser rotatif</b> N° d'article	Nous déclarons sous notre propre responsabilité que les produits décrits sont en conformité avec les directives, règlements normatifs et normes énumérés ci-dessous. Dossier technique auprès de: *
<b>es</b>	<b>Declaración de conformidad UE</b> <b>Láser de rotación</b> Nº de artículo	Declaramos bajo nuestra exclusiva responsabilidad, que los productos nombrados cumplen con todas las disposiciones correspondientes de las Directivas y los Reglamentos mencionados a continuación y están en conformidad con las siguientes normas. Documentos técnicos de: *
<b>pt</b>	<b>Declaração de Conformidade UE</b> <b>Nível laser rotativo</b> N.º do produto	Declaramos sob nossa exclusiva responsabilidade que os produtos mencionados cumprem todas as disposições e os regulamentos indicados e estão em conformidade com as seguintes normas. Documentação técnica pertencente à: *
<b>it</b>	<b>Dichiarazione di conformità UE</b> <b>Livella laser rotante</b> Codice prodotto	Dichiariamo sotto la nostra piena responsabilità che i prodotti indicati sono conformi a tutte le disposizioni pertinenti delle Direttive e dei Regolamenti elencati di seguito, nonché alle seguenti Normative. Documentazione Tecnica presso: *
<b>nl</b>	<b>EU-conformiteitsverklaring</b> <b>Rotatielaser</b> Productnummer	Wij verklaren op eigen verantwoordelijkheid dat de genoemde producten voldoen aan alle desbetreffende bepalingen van de hierna genoemde richtlijnen en verordeningen en overeenstemmen met de volgende normen. Technisch dossier bij: *
<b>da</b>	<b>EU-overensstemmelseserklæring</b> <b>Rotationslaser</b> Typenummer	Vi erklærer som eneansvarlige, at det beskrevne produkt er i overensstemmelse med alle gældende bestemmelser i følgende direktiver og forordninger og opfylder følgende standarder. Tekniske bilag ved: *
<b>sv</b>	<b>EU-konformitetsförklaring</b> <b>Rotationslaser</b> Produktnummer	Vi förklarar under eget ansvar att de nämnda produkterna uppfyller kraven i alla gällande bestämmelser i de nedan angivna direktiven och förordningarna och att de stämmer överens med följande normer. Teknisk dokumentation: *
<b>no</b>	<b>EU-samsvarserklæring</b> <b>Rotasjonslaser</b> Produktnummer	Vi erklærer under eneansvar at de nevnte produktene er i overensstemmelse med alle relevante bestemmelser i direktivene og forordningene nedenfor og med følgende standarder. Teknisk dokumentasjon hos: *
<b>fi</b>	<b>EU-vaatimustenmukaisuusvakuutus</b> <b>Pyörivä laser</b> Tuotenumero	Vakuutamme täten, että mainitut tuotteet vastaavat kaikkia seuraavien direktiivien ja asetusten asiaankuuluvia vaatimuksia ja ovat seuraavien standardien vaatimusten mukaisia. Tekniset asiakirjat saatavana: *
<b>el</b>	<b>Δήλωση πιστότητας ΕΕ</b> <b>Περιστροφικό λέιζερ</b> Αριθμός ευρετηρίου	Δηλώνουμε με αποκλειστική μας ευθύνη, ότι τα αναφερόμενα προϊόντα αντιστοιχούν σε όλες τις σχετικές διατάξεις των πιο κάτω αναφερόμενων οδηγιών και κανονισμών και ταυτίζονται με τα ακόλουθα πρότυπα. Τεχνικά έγγραφα στη: *
<b>tr</b>	<b>AB Uygunluk beyanı</b> <b>Rotasyon lazeri</b> Ürün kodu	Tek sorumlu olarak, tanımlanan ürünün aşağıdaki yönetmelik ve direktiflerin geçerli bütün hükümlerine ve aşağıdaki standartlara uygun olduğunu beyan ederiz. Teknik belgelerin bulunduğu yer: *



<b>pl</b>	<b>Deklaracja zgodności UE</b> <b>Laser obrotowy</b> Numer katalogowy	Oświadczamy z pełną odpowiedzialnością, że niniejsze produkty odpowiadają wszystkim wymaganiom poniżej wyszczególnionych dyrektyw i rozporządzeń, oraz że są zgodne z następującymi normami. Dokumentacja techniczna: *
<b>cs</b>	<b>EU prohlášení oshodě</b> <b>Rotační laser</b> Objednací číslo	Prohlašujeme na výhradní zodpovědnost, že uvedený výrobek splňuje všechna příslušná ustanovení níže uvedených směrníc a nařízení a je vsouladu snásledujícími normami: Technické podklady u: *
<b>sk</b>	<b>EÚ vyhlásenie ozhode</b> <b>Rotačný laser</b> Vecné číslo	Vyhlasujeme na výhradnú zodpovednosť, že uvedený výrobok spĺňa všetky príslušné ustanovenia nižšie uvedených smerníc a nariadení a je vsúlade snasledujúcimi normami: Technické podklady má spoločnosť: *
<b>hu</b>	<b>EU konformitási nyilatkozat</b> <b>Forgó lézer</b> Cikkszám	Egyedüli felelősséggel kijelentjük, hogy a megnevezett termékek megfelelnek az alábbiakban felsorolásra kerülő irányelvek és rendeletek valamennyi idevágó előírásainak és megfelelnek a következő szabványoknak. Műszaki dokumentumok megőrzési pontja: *
<b>ru</b>	<b>Заявление о соответствии ЕС</b> <b>Ротационный лазерный нивелир</b> Товарный №	Мы заявляем под нашу единоличную ответственность, что названные продукты соответствуют всем действующим предписаниям нижеуказанных директив и распоряжений, а также нижеуказанных норм. Техническая документация хранится у: *
<b>uk</b>	<b>Заява про відповідність ЄС</b> <b>Будівельний лазер</b> Товарний номер	Мизаявляємо під нашу одноособову відповідальність, що названі вироби відповідають усім чинним положенням нищезначених директив і розпоряджень, а також нищезначеним нормам. Технічна документація зберігається у: *
<b>kk</b>	<b>EO сәйкестік мағлұдамасы</b> <b>Ротациялық лазер</b> Өнім нөмірі	Өз жауапкершілікпен біз аталған өнімдер төменде жьылған директикалар мен жарлықтардың тиісті қағидаларына сәйкестігін және төмендегі нормаларға сай екенін білдіреміз. Техникалық құжаттар: *
<b>ro</b>	<b>Declarație de conformitate UE</b> <b>Nivelă laser rotativă</b> Număr de identificare	Declarăm pe proprie răspundere că produsele menționate corespund tuturor dispozițiilor relevante ale directivelor și reglementărilor enumerate în cele ce urmează și sunt în conformitate cu următoarele standarde. Documentație tehnică la: *
<b>bg</b>	<b>ЕС декларация за съответствие</b> <b>Ротационни лазер</b> Каталоген номер	С пълна отговорност ние декларираме, че посочените продукти отговарят на всички валидни изисквания на директивите и разпоредбите по-долу и съответства на следните стандарти. Техническа документация при: *
<b>mk</b>	<b>EU-Изјава за сообразност</b> <b>Ротационен ласер</b> Број на дел/артикл	Со целосна одговорност изјавуваме, дека опишаните производи се во согласност со сите релевантни одредби на следните регулативи и прописи и се во согласност со следните норми. Техничка документација кај: *
<b>sr</b>	<b>EU-izjava o usaglašenosti</b> <b>Rotacioni laser</b> Broj predmeta	Na sopstvenu odgovornost izjavljujemo, da navedeni proizvodi odgovaraju svim dotičnim odredbama naknadno navedenih smernica u uredba i da su u skladu sa sledećim standardima. Tehnička dokumentacija kod: *
<b>sl</b>	<b>Izjava o skladnosti EU</b> <b>Rotacijski laser</b> Številka artikla	Izjavljamo pod izključno odgovornostjo, da je omenjen izdelek v skladu z vsemi relevantnimi določili direktiv in uredb ter ustreza naslednjim standardom. Tehnična dokumentacija pri: *
<b>hr</b>	<b>EU izjava o sukladnosti</b> <b>Rotacijski laser</b> Kataloški br.	Pod punom odgovornošću izjavljujemo da navedeni proizvodi odgovaraju svim relevantnim odredbama direktiva i propisima navedenima u nastavku i da su sukladni sa sljedećim normama. Tehnička dokumentacija se može dobiti kod: *



VI

CE

et	<b>EL-vastavusdeklaratsioon</b>	Kinnitame ainuvastutajatena, et nimetatud tooted vastavad järgnevalt loetletud direktiivide ja määruste kõikidele asjaomastele nõuetele ja on kooskõlas järgmiste normidega. Tehnilised dokumendid saadaval: *	
	<b>Pöördlaser</b> Tootenumber		
lv	<b>Deklarācija par atbilstību ES standartiem</b>	Mēs ar pilnu atbildību paziņojam, ka šeit aplūkoti izstrādājumi atbilst visiem tālāk minētajās direktīvās un rīkojumos ietvertajām saistošajām nostādņēm, kā arī sekojošiem standartiem. Tehniskā dokumentācija no: *	
	<b>Rotācijas lāzers</b> Izstrādājuma numurs		
lt	<b>ES atitikties deklarācija</b>	Atsakingai pareiškiame, kad išvardyti gaminiai atitinka visus privalomus žemiau nurodytų direktyvų ir reglamentų reikalavimus ir šiuos standartus. Techninė dokumentacija saugoma: *	
	<b>Rotacinis lazeris</b> Gaminio numeris		
	<b>GRL 650 CHVG</b>	<b>3 601 K61 V..</b>	2006/42/EC EN 61010-1:2010+A1:2019 2014/53/EU EN 300 328 V2.2.2 2011/65/EU EN 301 489-17 V3.2.4 EN 50566:2017 EN IEC 63000:2018
			 <b>BOSCH</b> *Robert Bosch Power Tools GmbH (PT/ECS) 70538 Stuttgart GERMANY
			Henk Becker Chairman of Executive Management Helmut Heinzelmann Head of Product Certification
			 
			Robert Bosch Power Tools GmbH, 70538 Stuttgart, GERMANY Stuttgart, 14.12.2020

<b>de</b>	<b>EU-Konformitätserklärung</b> <b>Fernbedienung</b> Sachnummer	Wir erklären in alleiniger Verantwortung, dass die genannten Produkte allen einschlägigen Bestimmungen der nachfolgend aufgeführten Richtlinien und Verordnungen entsprechen und mit folgenden Normen übereinstimmen. Technische Unterlagen bei: *
<b>en</b>	<b>EU Declaration of Conformity</b> <b>Remote control</b> Article number	We declare under our sole responsibility that the stated products comply with all applicable provisions of the directives and regulations listed below and are in conformity with the following standards. Technical file at: *
<b>fr</b>	<b>Déclaration de conformité UE</b> <b>Télécommande</b> N° d'article	Nous déclarons sous notre propre responsabilité que les produits décrits sont en conformité avec les directives, règlements normatifs et normes énumérés ci-dessous. Dossier technique auprès de: *
<b>es</b>	<b>Declaración de conformidad UE</b> <b>Mando a distancia</b> N° de artículo	Declaramos bajo nuestra exclusiva responsabilidad, que los productos nombrados cumplen con todas las disposiciones correspondientes de las Directivas y los Reglamentos mencionados a continuación y están en conformidad con las siguientes normas. Documentos técnicos de: *
<b>pt</b>	<b>Declaração de Conformidade UE</b> <b>Telecomando</b> N.º do produto	Declaramos sob nossa exclusiva responsabilidade que os produtos mencionados cumprem todas as disposições e os regulamentos indicados e estão em conformidade com as seguintes normas. Documentação técnica pertencente à: *
<b>it</b>	<b>Dichiarazione di conformità UE</b> <b>Telecomando</b> Codice prodotto	Dichiariamo sotto la nostra piena responsabilità che i prodotti indicati sono conformi a tutte le disposizioni pertinenti delle Direttive e dei Regolamenti elencati di seguito, nonché alle seguenti Normative. Documentazione Tecnica presso: *
<b>nl</b>	<b>EU-conformiteitsverklaring</b> <b>Afstandsbediening</b> Productnummer	Wij verklaren op eigen verantwoordelijkheid dat de genoemde producten voldoen aan alle desbetreffende bepalingen van de hierna genoemde richtlijnen en verordeningen en overeenstemmen met de volgende normen. Technisch dossier bij: *
<b>da</b>	<b>EU-overensstemmelseserklæring</b> <b>Fjernbetjening</b> Typenummer	Vi erklærer som eneansvarlige, at det beskrevne produkt er i overensstemmelse med alle gældende bestemmelser i følgende direktiver og forordninger og opfylder følgende standarder. Tekniske bilag ved: *
<b>sv</b>	<b>EU-konformitetsförklaring</b> <b>Fjärrkontroll</b> Produktnummer	Vi förklarar under eget ansvar att de nämnda produkterna uppfyller kraven i alla gällande bestämmelser i de nedan angivna direktiven och förordningarna och att de stämmer överens med följande normer. Teknisk dokumentation: *
<b>no</b>	<b>EU-samsvarserklæring</b> <b>Fjernkontroll</b> Produktnummer	Vi erklærer under eneansvar at de nevnte produktene er i overensstemmelse med alle relevante bestemmelser i direktivene og forordningene nedenfor og med følgende standarder. Teknisk dokumentasjon hos: *
<b>fi</b>	<b>EU-vaatimustenmukaisuusvakuutus</b> <b>Kaukosäädin</b> Tuotenumero	Vakuutamme täten, että mainitut tuotteet vastaavat kaikkia seuraavien direktiivien ja asetusten asiaankuuluvia vaatimuksia ja ovat seuraavien standardien vaatimusten mukaisia. Tekniset asiakirjat saatavana: *
<b>el</b>	<b>Δήλωση πιστότητας ΕΕ</b> <b>Τηλεχειριστήριο</b> Αριθμός ευρετηρίου	Δηλώνουμε με αποκλειστική μας ευθύνη, ότι τα αναφερόμενα προϊόντα αντιστοιχούν σε όλες τις σχετικές διατάξεις των πιο κάτω αναφερόμενων οδηγιών και κανονισμών και ταυτίζονται με τα ακόλουθα πρότυπα. Τεχνικά έγγραφα στη: *
<b>tr</b>	<b>AB Uygunluk beyanı</b> <b>Uzaktan kumanda</b> Ürün kodu	Tek sorumlu olarak, tanımlanan ürünün aşağıdaki yönetmelik ve direktiflerin geçerli bütün hükümlerine ve aşağıdaki standartlara uygun olduğunu beyan ederiz. Teknik belgelerin bulunduğu yer: *

<b>pl</b>	<b>Deklaracja zgodności UE</b> <b>Pilot</b> Numer katalogowy	Oświadczamy z pełną odpowiedzialnością, że niniejsze produkty odpowiadają wszystkim wymaganiom poniżej wyszczególnionych dyrektyw i rozporządzeń, oraz że są zgodne z następującymi normami. Dokumentacja techniczna: *
<b>cs</b>	<b>EU prohlášení oshodě</b> <b>Dálkové ovládání</b> Objednací číslo	Prohlašujeme na výhradní zodpovědnost, že uvedený výrobek splňuje všechna příslušná ustanovení níže uvedených směrníc a nařízení a je vsouladu s následujícími normami: Technické podklady u: *
<b>sk</b>	<b>EÚ vyhlásenie ozhode</b> <b>Diaľkové ovládanie</b> Vecné číslo	Vyhlasujeme na výhradnú zodpovednosť, že uvedený výrobok spĺňa všetky príslušné ustanovenia nižšie uvedených smerníc a nariadení a je vsúlade s nasledujúcimi normami: Technické podklady má spoločnosť: *
<b>hu</b>	<b>EU konformitási nyilatkozat</b> <b>Távírányító</b> Cikkszám	Egyedüli felelősséggel kijelentjük, hogy a megnevezett termékek megfelelnek az alábbiakban felsorolásra kerülő irányelvek és rendeletek valamennyi idevágó előírásainak és megfelelnek a következő szabványoknak. Műszaki dokumentumok megőrzési pontja: *
<b>ru</b>	<b>Заявление о соответствии ЕС</b> <b>Пульт дистанционного управления</b> Товарный №	Мы заявляем под нашу единоличную ответственность, что названные продукты соответствуют всем действующим предписаниям нижеуказанных директив и распоряжений, а также нижеуказанных норм. Техническая документация хранится у: *
<b>uk</b>	<b>Заява про відповідність ЄС</b> <b>Пульт дистанційного управління</b> Товарний номер	Мизаявляємо під нашу одноособову відповідальність, що названі вироби відповідають усім чинним положенням нищеозначених директив і розпоряджень, а також нищеозначеним нормам. Технічна документація зберігається у: *
<b>kk</b>	<b>EO сәйкестік мағлұмдамасы</b> <b>Қашықтан басқару құралы</b> Өнім нөмірі	Өз жауапкершілікпен біз аталған өнімдер төменде жзылған директикалар мен жарлықтардың тиісті қағидаларына сәйкестігін және төмендегі нормаларға сай екенін білдіреміз. Техникалық құжаттар: *
<b>ro</b>	<b>Declarație de conformitate UE</b> <b>Telecomandă</b> Număr de identificare	Declarăm pe proprie răspundere că produsele menționate corespund tuturor dispozițiilor relevante ale directivelor și reglementărilor enumerate în cele ce urmează și sunt în conformitate cu următoarele standarde. Documentație tehnică la: *
<b>bg</b>	<b>ЕС декларация за съответствие</b> <b>Дистанционно управление</b> Каталоген номер	С пълна отговорност ние декларираме, че посочените продукти отговарят на всички валидни изисквания на директивите и разпоредбите по-долу и съответства на следните стандарти. Техническа документация при: *
<b>mk</b>	<b>EU-Изјава за сообразност</b> <b>Далечински управувач</b> Број на дел/артикул	Со целосна одговорност изјавуваме, дека опишаните производи се во согласност со сите релевантни одредби на следните регулативи и прописи и се во согласност со следните норми. Техничка документација кај: *
<b>sr</b>	<b>EU-izjava o usaglašenosti</b> <b>Daljinski upravljač</b> Broj predmeta	Na sopstvenu odgovornost izjavljujemo, da navedeni proizvodi odgovaraju svim dotičnim odredbama naknadno navedenih smernica u uredba i da su u skladu sa sledećim standardima. Tehnička dokumentacija kod: *
<b>sl</b>	<b>Izjava o skladnosti EU</b> <b>Daljinski upravljalnik</b> Številka artikla	Izjavljamo pod izključno odgovornostjo, da je omenjen izdelek v skladu z vsemi relevantnimi določili direktiv in uredb ter ustreza naslednjim standardom. Tehnična dokumentacija pri: *
<b>hr</b>	<b>EU izjava o sukladnosti</b> <b>Daljinski upravljač</b> Kataloški br.	Pod punom odgovornošću izjavljujemo da navedeni proizvodi odgovaraju svim relevantnim odredbama direktiva i propisima navedenima u nastavku i da su sukladni sa sljedećim normama. Tehnička dokumentacija se može dobiti kod: *

<b>et EL-vastavusdeklaratsioon</b> <b>Kaugjuhtimispuul</b> Tootenumber	Kinnitame ainuvastutajatena, et nimetatud tooted vastavad järgnevalt loetletud direktiivide ja määruste kõikidele asjaomastele nõuetele ja on kooskõlas järgmiste normidega. Tehnilised dokumendid saadaval: *		
<b>lv Deklarācija par atbilstību ES standartiem</b> <b>Tālvadības pults</b> Izstrādājuma numurs	Mēs ar pilnu atbildību paziņojam, ka šeit aplūkoti izstrādājumi atbilst visiem tālāk minētajās direktīvās un rīkojumos ietvertajām saistošajām nostādnēm, kā arī sekojošiem standartiem. Tehniskā dokumentācija no: *		
<b>lt ES atitikties deklaracija</b> <b>Nuotolinio valdymo pultas</b> Gaminio numeris	Atsakingai pareiškiame, kad išvardyti gaminiai atitinka visus privalomus žemiau nurodytų direktyvų ir reglamentų reikalavimus ir šiuos standartus. Techninė dokumentacija saugoma: *		
<b>RC 6</b>	<b>3 601 K69 R..</b>	2014/53/EU 2011/65/EU	EN 61010-1:2010+A1:2019 EN 300 328 V2.2.2 EN 301 489-17 V3.2.4 EN 50566:2017 EN IEC 63000:2018
		 <b>BOSCH</b>	* Robert Bosch Power Tools GmbH (PT/ECS) 70538 Stuttgart GERMANY
		Henk Becker Chairman of Executive Management	Helmut Heinzelmann Head of Product Certification
		 Robert Bosch Power Tools GmbH, 70538 Stuttgart, GERMANY Stuttgart, 14.12.2020	

x

CE

---

**Declaration of Conformity**

---

Rotary laser  
**GRL 600 CHV**

Article number  
**3 601 K61 F00**

---

We declare under our sole responsibility that the stated products comply with all applicable provisions of the regulations listed below and are in conformity with the following standards.

Technical file at: Robert Bosch Ltd. (PT/SOP-GB), Broadwater Park, North Orbital Road, Uxbridge UB9 5HJ, United Kingdom

---

Supply of Machinery (Safety) Regulations 2008  
Radio Equipment Regulations 2017  
The Restriction of the Use of Certain Hazardous Substances in  
Electrical and Electronic Equipment Regulations 2012

EN 61010-1:2010+A1:2019  
EN 300 328 V2.2.2  
EN 301 489-17 V3.2.4  
EN 50566:2017  
EN IEC 63000:2018

---



Vonjy Rajakoba  
Managing Director – Bosch UK

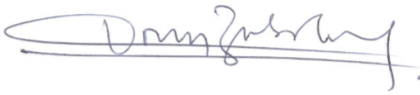

Robert Bosch Power Tools GmbH, 70538 Stuttgart, Germany  
represented (in terms of the above regulations) by  
Robert Bosch Limited, Broadwater Park, North Orbital Road,  
Uxbridge UB9 5HJ, United Kingdom

Martin Sibley  
Head of Sales Operations and Aftersales



Robert Bosch Ltd. Broadwater Park, North Orbital Road, Uxbridge UB9 5HJ, United Kingdom, as authorised representative acting on behalf of Robert Bosch Power Tools GmbH, 70538 Stuttgart, Germany

Place of issue: Uxbridge

Date of issue: 11/05/2021

---



**Declaration of Conformity**

Rotary laser  
**GRL 650 CHVG**

Article number  
**3 601 K61 V00**

We declare under our sole responsibility that the stated products comply with all applicable provisions of the regulations listed below and are in conformity with the following standards.

Technical file at: Robert Bosch Ltd. (PT/SOP-GB), Broadwater Park, North Orbital Road, Uxbridge UB9 5HJ, United Kingdom

Supply of Machinery (Safety) Regulations 2008  
Radio Equipment Regulations 2017  
The Restriction of the Use of Certain Hazardous Substances in  
Electrical and Electronic Equipment Regulations 2012

EN 61010-1:2010+A1:2019  
EN 300 328 V2.2.2  
EN 301 489-17 V3.2.4  
EN 50566:2017  
EN IEC 63000:2018

**BOSCH**

Vonjy Rajakoba  
Managing Director – Bosch UK

Robert Bosch Power Tools GmbH, 70538 Stuttgart, Germany  
represented (in terms of the above regulations) by  
Robert Bosch Limited, Broadwater Park, North Orbital Road,  
Uxbridge UB9 5HJ, United Kingdom

Martin Sibley  
Head of Sales Operations and Aftersales

Robert Bosch Ltd. Broadwater Park, North Orbital Road, Uxbridge UB9 5HJ, United Kingdom, as authorised representative acting on behalf of Robert Bosch Power Tools GmbH, 70538 Stuttgart, Germany

Place of issue: Uxbridge

Date of issue: 11/05/2021

**Declaration of Conformity**

Remote control

**RC 6**

Article number

**3 601 K69 R00**

We declare under our sole responsibility that the stated products comply with all applicable provisions of the regulations listed below and are in conformity with the following standards.

Technical file at: Robert Bosch Ltd. (PT/SOP-GB), Broadwater Park, North Orbital Road, Uxbridge UB9 5HJ, United Kingdom

Radio Equipment Regulations 2017  
The Restriction of the Use of Certain Hazardous Substances in  
Electrical and Electronic Equipment Regulations 2012

EN 61010-1:2010+A1:2019

EN 300 328 V2.2.2

EN 301 489-17 V3.2.4

EN 50566:2017

EN IEC 63000:2018

**BOSCH**

Vonjy Rajakoba  
Managing Director – Bosch UK

Martin Sibley  
Head of Sales Operations and Aftersales

Robert Bosch Ltd. Broadwater Park, North Orbital Road, Uxbridge UB9 5HJ, United Kingdom, as authorised representative acting on behalf of Robert Bosch Power Tools GmbH, 70538 Stuttgart, Germany

Place of issue: Uxbridge

Date of issue: 11/05/2021