



# GHJ/GHV/GHH 12+18V XA Professional



Robert Bosch Power Tools GmbH  
70538 Stuttgart  
GERMANY

[www.bosch-pt.com](http://www.bosch-pt.com)

1 609 92A 80R (2022.06) T / 146



1 609 92A 80R

**de** Originalbetriebsanleitung  
**en** Original instructions  
**fr** Notice originale  
**es** Manual original  
**pt** Manual original  
**it** Istruzioni originali  
**nl** Oorspronkelijke gebruiksaanwijzing  
**da** Original brugsanvisning  
**sv** Bruksanvisning i original  
**no** Original driftsinstruks  
**fi** Alkuperäiset ohjeet  
**el** Πρωτότυπο οδηγιών χρήσης  
**tr** Orijinal işletme talimatı  
**pl** Instrukcja oryginalna  
**cs** Původní návod k používání  
**sk** Pôvodný návod na použitie  
**hu** Eredeti használati utasítás

**ru** Оригинальное руководство по эксплуатации  
**uk** Оригінальна інструкція з експлуатації  
**kk** Пайдалану нұсқаулығының түпнұсқасы  
**ro** Instrucțiuni originale  
**bg** Оригинална инструкция  
**mk** Оригинално упатство за работа  
**sr** Originalno uputstvo za rad  
**sl** Izvirna navodila  
**hr** Originalne upute za rad  
**et** Algupärane kasutusjuhend  
**lv** Instrukcijas oriģinālvalodā

**lt** Originali instrukcija  
**ar** دليل التشغيل الأصلي  
**fa** دفترچه راهنمای اصلی



Deutsch .....	Seite	5
English .....	Page	10
Français .....	Page	14
Español .....	Página	19
Português .....	Página	23
Italiano .....	Página	28
Nederlands .....	Página	32
Dansk .....	Side	37
Svensk .....	Sidan	41
Norsk .....	Side	45
Suomi .....	Sivu	49
Ελληνικά .....	Σελίδα	53
Türkçe .....	Sayfa	58
Polski .....	Strona	63
Čeština .....	Stránka	67
Slovenčina .....	Stránka	72
Magyar .....	Oldal	76
Русский .....	Страница	80
Українська .....	Сторінка	86
Қазақ .....	Бет	91
Română .....	Pagina	96
Български .....	Страница	101
Македонски .....	Страница	105
Srpski .....	Strana	110
Slovenščina .....	Stran	114
Hrvatski .....	Stranica	119
Eesti .....	Lehekülg	123
Latviešu .....	Lappuse	127
Lietuvių k. ....	Puslapis	132
عربي .....	الصفحة	137
فارسی .....	صفحه	142

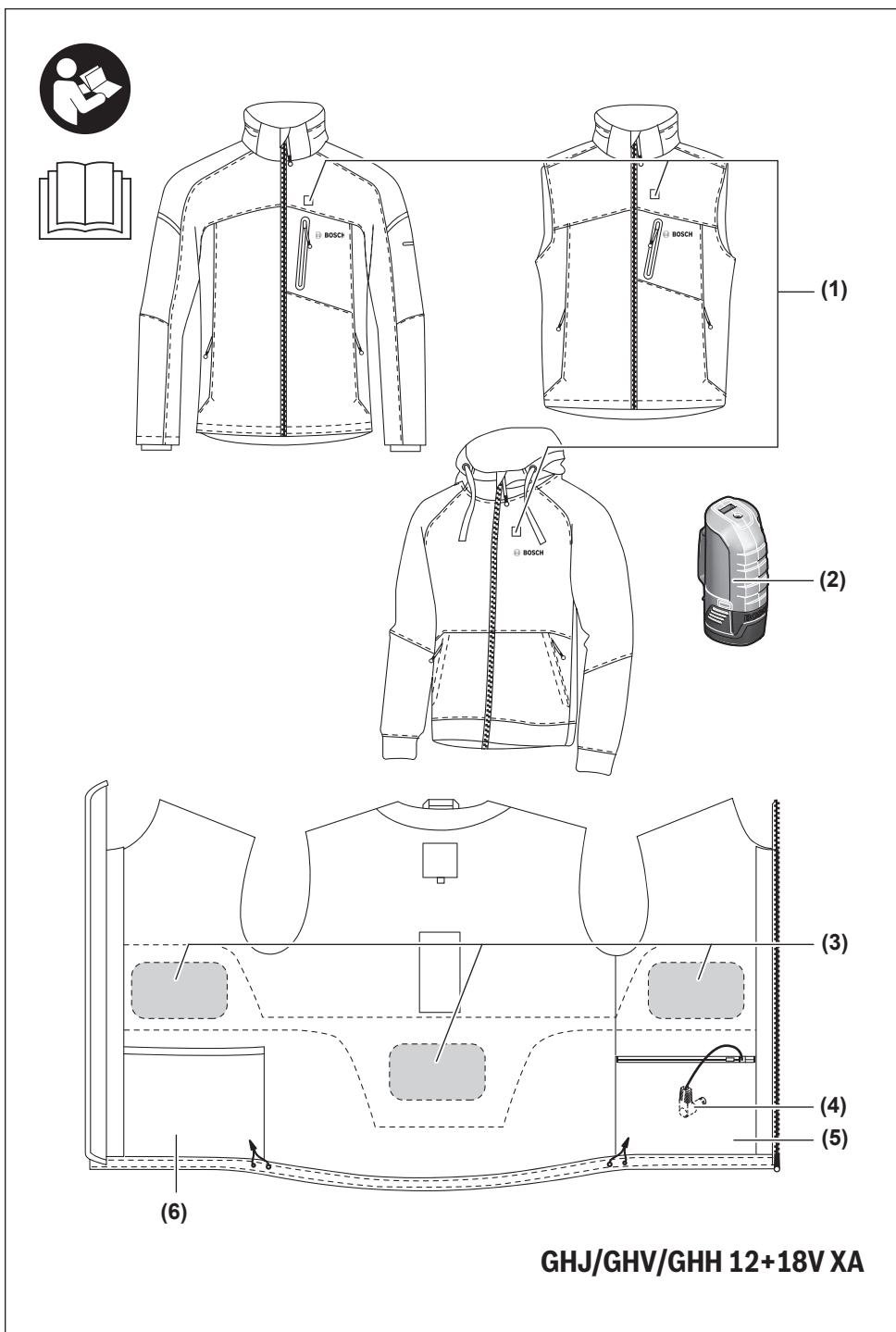

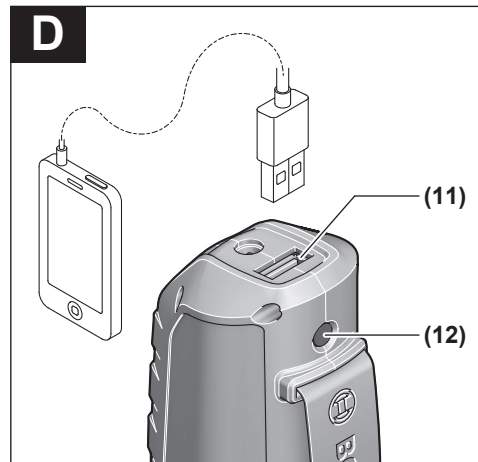
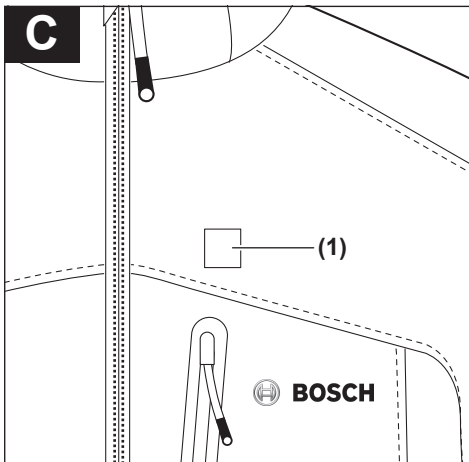
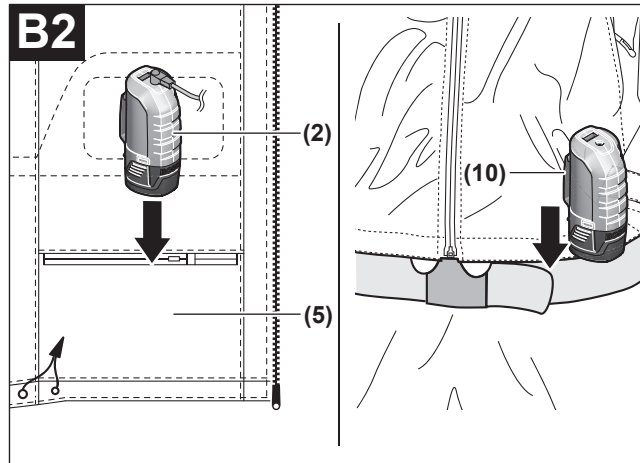
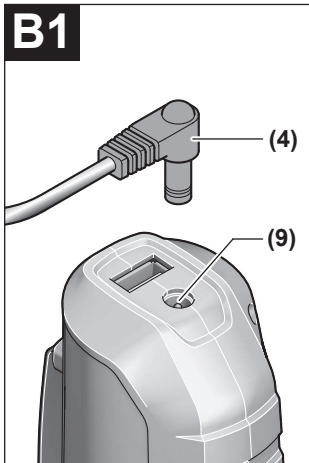
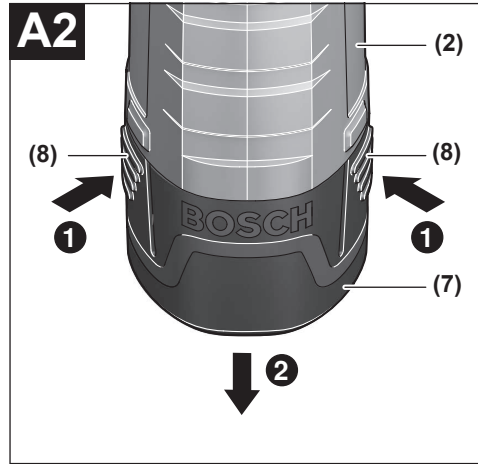
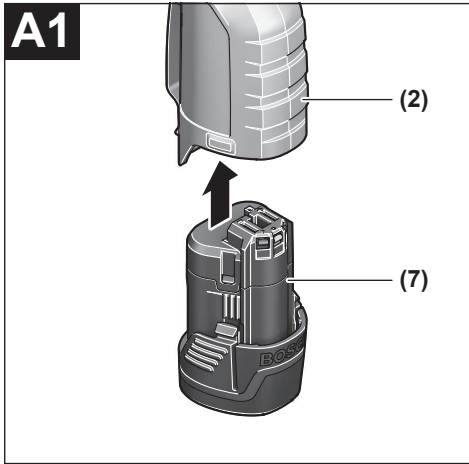

## Deutsch

### Sicherheitshinweise



**Lesen Sie alle Sicherheitshinweise und Anweisungen.** Versäumnisse bei der Einhaltung der Sicherheitshinweise und Anweisungen können elektrischen Schlag, Brand und/oder schwere Verletzungen verursachen.

**Bewahren Sie alle Sicherheitshinweise und Anweisungen für die Zukunft auf.**

- ▶ **Dieses Kleidungsstück ist nicht vorgesehen für die Benutzung durch Kinder und Personen mit eingeschränkten physischen, sensorischen oder geistigen Fähigkeiten oder mangelnder Erfahrung und Wissen.**

**Dieses Kleidungsstück kann von Kindern ab 8 Jahren und Personen mit eingeschränkten physischen, sensorischen oder geistigen Fähigkeiten oder mangelnder Erfahrung und Wissen benutzt werden, wenn sie durch eine für ihre Sicherheit verantwortliche Person beaufsichtigt werden oder von dieser im sicheren Umgang mit dem Kleidungsstück eingewiesen worden sind und die damit verbundenen Gefahren verstehen.** Andernfalls besteht die Gefahr von Fehlbildung und Verletzungen.

- ▶ **Beaufsichtigen Sie Kinder.** Damit wird sichergestellt, dass Kinder nicht mit dem Kleidungsstück spielen.
- ▶ **Die Reinigung und Wartung des Kleidungsstücks durch Kinder darf nicht ohne Aufsicht erfolgen.**
- ▶ **Falls Sie feststellen, dass während des Benutzens des Kleidungsstücks nachfolgend aufgeführte Symptome**

**bei Ihnen auftreten, legen Sie das Kleidungsstück sofort ab und konsultieren Sie einen Arzt.** Andernfalls besteht die Gefahr einer Hitzeerschöpfung oder eines Hitzschlags.

**Erste Anzeichen:** jegliches Unbehagen; übermäßiges Schwitzen; Nackenschmerzen; Übelkeit; Schwindel oder Benommenheit

**mögliche Symptome für Hitzeerschöpfung/Hitzschlag:**

Übelkeit und Erbrechen; pochende Kopfschmerzen; Schwindel und Benommenheit; Ausbleiben der Schweißabsonderung; rote, heiße und trockene Haut; Muskelschwäche oder Krampfanfälle; Herzrasen; schnelle, flache Atmung; Verhaltensänderungen wie Verwirrtheit, Desorientierung oder taumelnder Gang; Bewusstlosigkeit.

- ▶ **Benutzen Sie das Kleidungsstück nicht, wenn Sie unter Beschwerden leiden, die Sie empfindlich für Überhitzung machen, oder falls bei Ihnen ein Körperhilfsmittel eingesetzt wurde.** Erkundigen Sie sich bei Ihrem Arzt und/oder beim Hersteller des Körperhilfsmittels, ob Sie dieses beheizbare Kleidungsstück verwenden können.
- ▶ **Schalten Sie die Heizung des Kleidungsstücks aus, wenn Sie sich in einer warmen Umgebung bewegen.** Es besteht die Gefahr eines Hitzschlags.
- ▶ **Verwenden Sie das Kleidungsstück nicht zum Warmhalten von Kleinkindern, hilflosen, schlafenden oder bewusstlosen Personen oder von Personen mit Durchblutungsstörungen.** Der Träger muss die Temperatur des Kleidungsstücks und sein eigenes Wohlbefinden unmittelbar wahrnehmen, um Überhitzung zu vermeiden.
- ▶ **Das Kleidungsstück ist nicht für den Gebrauch in Krankenhäusern bestimmt.**
- ▶ **Stecken Sie keine Nadeln oder andere spitze Gegenstände in das Kleidungsstück.** Ein beschädigtes Heizelement oder ein beschädigtes Kabel des Anschlusssteckers verursacht eine Fehlfunktion des Kleidungsstücks und erhöht die Gefahr eines elektrischen Schlags oder Brands.
- ▶ **Missbrauchen Sie das Kabel des Anschlusssteckers nicht für fremde Zwecke wie z.B. das Tragen oder Ziehen des Kleidungsstücks oder zum Ausstecken des Akkus. Halten Sie das Kabel fern von Öl, scharfen Gegenständen oder beweglichen Bauteilen. Knicken Sie das Kabel nicht ab.** Ein beschädigtes Heizelement oder ein beschädigtes Kabel des Anschlusssteckers verursacht eine Fehlfunktion des Kleidungsstücks und erhöht die Gefahr eines elektrischen Schlags oder Brands.
- ▶ **Das Kleidungsstück ist nicht wasserdicht.** Eindringen des Wasser erhöht die Gefahr eines elektrischen Schlags. Sollte das Kleidungsstück trotzdem einmal nass werden, stecken Sie sofort den Akku aus und entnehmen ihn aus dem Akku-Adapter.
- ▶ **Falten Sie ein aufgeheiztes Kleidungsstück nicht zusammen und lagern Sie keine Gegenstände darauf.** Ein beschädigtes Heizelement oder ein beschädigtes Kabel des Anschlusssteckers verursacht eine Fehlfunktion des

Kleidungsstücks und erhöht die Gefahr eines elektrischen Schlags oder Brands.

- ▶ **Beachten Sie sorgfältig die Pflege- und Reinigungshinweise des Kleidungsstücks.** Bei mangelnder Sorgfalt besteht die Gefahr eines elektrischen Schlags oder Brands.
- ▶ **Lassen Sie das Kleidungsstück komplett abkühlen, bevor Sie es aufbewahren.**
- ▶ **Prüfen Sie in regelmäßigen Abständen, ob das Kleidungsstück Anzeichen von Abnutzung oder Beschädigung zeigt.** Falls solche Anzeichen vorhanden sind oder falls das Kleidungsstück unsachgemäß gebraucht wurde, verwenden Sie das Kleidungsstück nicht weiter und geben Sie es zum Händler zurück.
- ▶ **Lassen Sie Ihr Kleidungsstück nur von qualifiziertem Fachpersonal und nur mit Original-Ersatzteilen reparieren.** Damit wird sichergestellt, dass die Sicherheit des Kleidungsstücks erhalten bleibt.
- ▶ **Modifizieren Sie die beheizbare Arbeitskleidung nicht.** Die Heizelemente dürfen nicht verschoben werden.
- ▶ **Öffnen Sie den Akku nicht.** Es besteht die Gefahr eines Kurzschlusses.
- ▶ **Bei Beschädigung und unsachgemäßem Gebrauch des Akkus können Dämpfe austreten. Der Akku kann brennen oder explodieren.** Führen Sie Frischluft zu und suchen Sie bei Beschwerden einen Arzt auf. Die Dämpfe können die Atemwege reizen.
- ▶ **Bei falscher Anwendung oder beschädigtem Akku kann brennbare Flüssigkeit aus dem Akku austreten. Vermeiden Sie den Kontakt damit. Bei zufälligem Kontakt mit Wasser abspülen. Wenn die Flüssigkeit in die Augen kommt, nehmen Sie zusätzlich ärztliche Hilfe in Anspruch.** Austretende Akkuflüssigkeit kann zu Hautreizungen oder Verbrennungen führen.
- ▶ **Durch spitze Gegenstände wie z. B. Nagel oder Schraubenzieher oder durch äußere Kräfteinwirkung kann der Akku beschädigt werden.** Es kann zu einem internen Kurzschluss kommen und der Akku brennen, rauchen, explodieren oder überhitzen.
- ▶ **Halten Sie den nicht benutzten Akku fern von Büroklammern, Münzen, Schlüsseln, Nägeln, Schrauben oder anderen kleinen Metallgegenständen, die eine Überbrückung der Kontakte verursachen könnten.** Ein Kurzschluss zwischen den Akkukontakten kann Verbrennungen oder Feuer zur Folge haben.
- ▶ **Verwenden Sie den Akku nur in Produkten des Herstellers.** Nur so wird der Akku vor gefährlicher Überlastung geschützt.
- ▶ **Laden Sie die Akkus nur mit Ladegeräten auf, die vom Hersteller empfohlen werden.** Durch ein Ladegerät, das für eine bestimmte Art von Akkus geeignet ist, besteht Brandgefahr, wenn es mit anderen Akkus verwendet wird.



**Schützen Sie den Akku vor Hitze, z. B. auch vor dauernder Sonneneinstrahlung, Feuer, Schmutz, Wasser und Feuchtigkeit.** Es besteht Explosions- und Kurzschlussgefahr.



- ▶ **Schützen Sie das Kleidungsstück mit eingestecktem Akku vor Hitze, z.B. auch vor dauernder Sonneneinstrahlung, Feuer, Wasser und Feuchtigkeit.** Es besteht Explosionsgefahr.
- ▶ **VORSICHT! Verwenden Sie ausschließlich die unter „Technische Daten“ empfohlenen Akkus. Bei Verwendung anderer Akkus besteht Explosionsgefahr.**
- ▶ **Stecken Sie den Akku nicht in den Akku-Adapter, wenn die Entriegelungstasten gebrochen oder defekt sind.** Der Akku kann während des Betriebs herausfallen.
- ▶ **Beachten Sie die Hinweise zur Entsorgung des Akkus.**

## Produkt- und Leistungsbeschreibung

Bitte beachten Sie die Abbildungen im vorderen Teil der Betriebsanleitung.

### Bestimmungsgemäßer Gebrauch

Das Kleidungsstück ist dazu bestimmt, den Körper bei kalten Umgebungstemperaturen warmzuhalten.

### Abgebildete Komponenten

Die Nummerierung der abgebildeten Komponenten bezieht sich auf die Darstellung des Kleidungsstücks auf den Grafiken.

- (1) Ein-/Ausschalter und Wärmeregler
  - (2) Akku-Adapter
  - (3) Heizelemente
  - (4) Anschlussstecker
  - (5) Innentasche für Akku-Adapter
  - (6) Innentasche für große Dokumente
  - (7) Akku<sup>9)</sup>
  - (8) Akku-Entriegelungstaste
  - (9) Buchse für Anschlussstecker
  - (10) Gurthalteclip
  - (11) USB-Buchse
  - (12) Aktivierungstaste USB-Anschluss
- a) **Abgebildetes oder beschriebenes Zubehör gehört nicht zum Standard-Lieferumfang. Das vollständige Zubehör finden Sie in unserem Zubehörprogramm.**

### Technische Daten

Beheizbare Jacke	GHJ 12+18V XA	
Sachnummer		1 600 A01 Z..
Größen		S/M/L/XL/2XL/3XL
Spannung	V	12
Nennleistung, max.	W	9,5

**Beheizbare Weste GHV 12+18V XA**

Sachnummer		1 600 A01 Z..
Größen		S/M/L/XL/2XL/3XL
Spannung	V	12
Nennleistung, max.	W	9,5

**Beheizbarer Kapuzen-pulli GHH 12+18V XA**

Sachnummer		1 600 A01 Z..
Größen		S/M/L/XL/2XL/3XL
Spannung	V	12
Nennleistung, max.	W	9,5

**Akku-Adapter GAA 12V-21**

Sachnummer		1 600 A01 433
USB-Anschluss		USB 2.0
– Ausgangsspannung	V	5,0
– Ausgangsstrom	A	2,1 <sup>A)</sup>

A) Der tatsächliche Ausgangsstrom hängt vom angeschlossenen USB-Gerät ab.

**Akku**

erlaubte Umgebungstemperatur beim Laden	°C	0 ... +35
empfohlene Umgebungstemperatur beim Betrieb <sup>A)</sup> und bei Lagerung	°C	-20 ... +50
empfohlene Akkus <sup>B)</sup>		GBA 10,8V... GBA 12V...
empfohlene Ladegeräte		GAL 12... GAX 18...

A) eingeschränkte Leistung bei Temperaturen < 0 °C

B) Die folgenden Akkus dürfen nicht mit dem Akku-Adapter verwendet werden:

- 1 607 A35 06A
- 1 607 A35 0C5
- 1 607 A35 0EL
- 1 607 A35 10E

## Kleidungsstück vorbereiten

### Akku laden

► **Der Akku-Adapter dient nicht als Ladegerät. Verwenden Sie zum Laden des Akkus keine Kfz-Ladekabel mit USB-Anschluss.** Der Einsatz von Kfz-Ladekabeln kann den Akku und/oder den Akku-Adapter beschädigen.

**Hinweis:** Li-Ionen-Akkus werden aufgrund internationaler Transportvorschriften teilgeladen ausgeliefert. Um die volle Leistung des Akkus zu gewährleisten, laden Sie vor dem ersten Einsatz den Akku vollständig auf.

► **Drücken Sie nach dem automatischen Abschalten der Heizelemente nicht weiter auf den Ein-/Ausschalter.** Der Akku kann beschädigt werden.

### Akku einsetzen und entnehmen (siehe Bilder A1–A2)

► **Wenden Sie beim Einsetzen des Akkus keine Gewalt an.** Der Akku ist so konstruiert, dass er nur in der richtigen Position in den Akku-Adapter eingesteckt werden kann.

Zum **Einsetzen** des Akkus (**7**) schieben Sie den Akku bis zum Anschlag in den Akku-Adapter (**2**) ein.

Zum **Entnehmen** des Akkus (**7**) drücken Sie die Entriegelungstasten (**8**) am Akku und ziehen ihn aus dem Akku-Adapter (**2**).

### Heizelemente anschließen (siehe Bilder B1–B2)

Stecken Sie den Anschlussstecker (**4**) in die Buchse (**9**) am Akku-Adapter. Bei geladenem Akku leuchtet der Ein-/Ausschalter (**1**) kurz auf.

Schieben Sie den Akku-Adapter (**2**) in die dafür vorgesehene Tasche (**5**) im Kleidungsstück oder hängen Sie den Akku-Adapter mit dem Gurthalteclip (**10**) an Ihren Gürtel.

## Kleidungsstück benutzen

### Ein-/Ausschalten (siehe Bild C)

Stellen Sie sicher, dass der Akku (**7**) geladen ist und richtig im Akku-Adapter (**2**) steckt und dass die Heizelemente (**3**) angeschlossen sind.

Zum **Heizen** drücken Sie auf den Ein-/Ausschalter (**1**), bis die LED des Ein-/Ausschalters rot aufleuchtet.

**Hinweis:** Nach dem Einschalten ist immer die höchste Heizstufe eingestellt.

Zum **Ausschalten** drücken Sie so lange auf den Ein-/Ausschalter (**1**), bis die LED erlischt.

### Heizstufe einstellen

Die Heizstufe wird durch die Farbe der LED des Ein-/Ausschalters (**1**) angezeigt.

LED	Wärmeleistung
rot	hoch
grün	mittel
blau	niedrig

Drücken Sie so oft auf den Ein-/Ausschalter (**1**), bis die LED die gewünschte Heizstufe anzeigt.

### Externe USB-Geräte laden (siehe Bild D)

Mithilfe des USB-Anschlusses am Akku-Adapter können Sie die Akku-Laufzeit von verschiedenen Akku-betriebenen USB-Geräten wie z.B. Mobiltelefon oder MP3-Player verlängern. Dies kann auch während des Beheizens des Kleidungsstücks stattfinden.

► **Stellen Sie sicher, dass ihr externes USB-Gerät mit dem USB-Anschluss am Akku-Adapter geladen werden kann. Beachten Sie dazu die Angaben in „Technische Daten“.**

Verbinden Sie das Ladekabel Ihres USB-Geräts mit der USB-Buchse **(11)** am Akku-Adapter **(2)**.

Drücken Sie für ca. 3 Sekunden die Aktivierungstaste **(12)**. Das angeschlossene USB-Gerät wird geladen.

Um Energie zu sparen, wird nach ca. 2 Stunden der USB-Anschluss automatisch deaktiviert. Ist kein Ladekabel angeschlossen, wird nach 30 Sekunden der USB-Anschluss automatisch deaktiviert.

## Behebung von Störungen

Problem	Abhilfe
Kleidungsstück wird nicht beheizt.	Akku laden Anschlussstecker <b>(4)</b> richtig anschließen Ein-/Ausschalter <b>(1)</b> drücken, bis LED rot aufleuchtet
Ein oder mehrere Heizelemente erwärmen sich nicht.	Händler des Kleidungsstücks kontaktieren
Kleidungsstück schaltet sich automatisch ab.	Überhitzungsschutz ist aktiviert: Zum Ausschalten der Heizelemente Ein-/Ausschalter <b>(1)</b> drücken und Kleidungsstück für ca. 30 Minuten abkühlen lassen. Händler des Kleidungsstücks kontaktieren
Externes USB-Gerät kann nicht am USB-Anschluss geladen werden.	Akku laden Ladekabel des externen USB-Geräts mit der USB-Buchse <b>(11)</b> am Akku-Adapter <b>(2)</b> verbinden Aktivierungstaste <b>(12)</b> für ca. 3 Sekunden drücken Externes USB-Gerät kann nicht mit dem USB-Anschluss am Akku-Adapter geladen werden (Angaben in „Technische Daten“ beachten <sup>A)</sup> ).
Kleidungsstück wird nicht beheizt <b>und</b> externes USB-Gerät wird nicht geladen.	Akku aus Adapter entnehmen 10 Sekunden warten Akku wieder in Adapter einsetzen

A) Manche externen USB-Geräte lassen sich trotz Übereinstimmung der technischen Daten nicht mit diesem Akku-Adapter laden.

## Wartung und Service

- **Nehmen Sie den Akku vor allen Arbeiten am Kleidungsstück (z.B. Reinigung etc.) sowie bei dessen Transport und Aufbewahrung aus dem Akku-Adapter.**

## Reinigung

- **Nehmen Sie vor der Reinigung den Akku-Adapter aus dem Kleidungsstück.** Ein nass gewordener Akku-Adapter kann eine Fehlfunktion des Kleidungsstücks verursachen.

Entfernen Sie zur Reinigung des Kleidungsstücks alle Tascheninhalte, insbesondere den Akku-Adapter **(2)**, den Akku **(7)** und ein eventuell angeschlossenes USB-Kabel. Der Anschlussstecker **(4)** kann mitgewaschen werden.

Halten Sie sich an die Anweisungen des Wäschezeichens im Kleidungsstück:

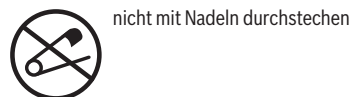
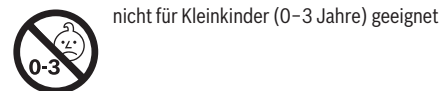
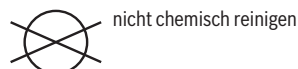
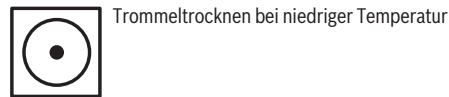
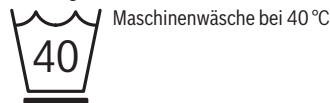

- **Stellen Sie nach dem Waschen sicher, dass der Anschlussstecker vollständig getrocknet ist, bevor er wieder in den Akku-Adapter gesteckt wird.**

## Kundendienst und Anwendungsberatung

Der Kundendienst beantwortet Ihre Fragen zu Reparatur und Wartung Ihres Produkts sowie zu Ersatzteilen. Explosionszeichnungen und Informationen zu Ersatzteilen finden Sie auch unter: [www.bosch-pt.com](http://www.bosch-pt.com)

Das Bosch-Anwendungsberatungs-Team hilft Ihnen gerne bei Fragen zu unseren Produkten und deren Zubehör.

Geben Sie bei allen Rückfragen und Ersatzteilbestellungen bitte unbedingt die 10-stellige Sachnummer laut Typenschild des Produkts an.



**Deutschland**

Robert Bosch Power Tools GmbH  
 Servicezentrum Elektrowerkzeuge  
 Zur Luhne 2  
 37589 Kalefeld – Willershausen  
 Kundendienst: Tel.: (0711) 400 40 460  
 E-Mail: Servicezentrum.Elektrowerkzeuge@de.bosch.com  
 Unter [www.bosch-pt.de](http://www.bosch-pt.de) können Sie online Ersatzteile bestellen oder Reparaturen anmelden.  
 Anwendungsberatung:  
 Tel.: (0711) 400 40 460  
 Fax: (0711) 400 40 462  
 E-Mail: [kundenberatung.ew@de.bosch.com](mailto:kundenberatung.ew@de.bosch.com)

**Weitere Serviceadressen finden Sie unter:**

[www.bosch-pt.com/serviceaddresses](http://www.bosch-pt.com/serviceaddresses)

**Transport**

Die empfohlenen Li-Ionen-Akkus unterliegen den Anforderungen des Gefahrgutrechts. Die Akkus können durch den Benutzer ohne weitere Auflagen auf der Straße transportiert werden.

Beim Versand durch Dritte (z.B.: Lufttransport oder Spedition) sind besondere Anforderungen an Verpackung und Kennzeichnung zu beachten. Hier muss bei der Vorbereitung des Versandstückes ein Gefahrgut-Experte hinzugezogen werden.

Versenden Sie Akkus nur, wenn das Gehäuse unbeschädigt ist. Kleben Sie offene Kontakte ab und verpacken Sie den Akku so, dass er sich nicht in der Verpackung bewegt. Bitte beachten Sie auch eventuelle weiterführende nationale Vorschriften.

**Entsorgung**

Elektrowerkzeuge, Akkus, Zubehör und Verpackungen sollen einer umweltgerechten Wiederverwertung zugeführt werden.



Werfen Sie Elektrowerkzeuge und Akkus/Batterien nicht in den Hausmüll!

**Nur für EU-Länder:**

Gemäß der europäischen Richtlinie 2012/19/EU über Elektro- und Elektronik-Altgeräte und ihrer Umsetzung in nationales Recht müssen nicht mehr gebrauchsfähige Elektrowerkzeuge und gemäß der europäischen Richtlinie 2006/66/EG müssen defekte oder verbrauchte Akkus/Batterien getrennt gesammelt und einer umweltgerechten Wiederverwertung zugeführt werden.

Bei unsachgemäßer Entsorgung können Elektro- und Elektronikaltgeräte aufgrund des möglichen Vorhandenseins gefährlicher Stoffe schädliche Auswirkungen auf die Umwelt und die menschliche Gesundheit haben.

**Nur für Deutschland:****Informationen zur Rücknahme von Elektro-Altgeräten für private Haushalte**

Wie im Folgenden näher beschrieben, sind bestimmte Vertreter zur unentgeltlichen Rücknahme von Altgeräten verpflichtet.

Vertreiber mit einer Verkaufsfläche für Elektro- und Elektronikgeräte von mindestens 400 m<sup>2</sup> sowie Vertreter von Lebensmitteln mit einer Gesamtverkaufsfläche von mindestens 800 m<sup>2</sup>, die mehrmals im Kalenderjahr oder dauerhaft Elektro- und Elektronikgeräte anbieten und auf dem Markt bereitstellen, sind verpflichtet,

1. bei der Abgabe eines neuen Elektro- oder Elektronikgeräts an einen Endnutzer ein Altgerät des Endnutzers der gleichen Geräteart, das im Wesentlichen die gleichen Funktionen wie das neue Gerät erfüllt, am Ort der Abgabe oder in unmittelbarer Nähe hierzu unentgeltlich zurückzunehmen; Ort der Abgabe ist auch der private Haushalt, sofern dort durch Auslieferung die Abgabe erfolgt: In diesem Fall ist die Abholung des Altgeräts für den Endnutzer unentgeltlich; und
2. auf Verlangen des Endnutzers Altgeräte, die in keiner äußeren Abmessung größer als 25 cm sind, im Einzelhandelsgeschäft oder in unmittelbarer Nähe hierzu unentgeltlich zurückzunehmen; die Rücknahme darf nicht an den Kauf eines Elektro- oder Elektronikgerätes geknüpft werden und ist auf drei Altgeräte pro Geräteart beschränkt.

Der Vertreter hat beim Abschluss des Kaufvertrags für das neue Elektro- oder Elektronikgerät den Endnutzer über die Möglichkeit zur unentgeltlichen Rückgabe bzw. Abholung des Altgeräts zu informieren und den Endnutzer nach seiner Absicht zu befragen, ob bei der Auslieferung des neuen Geräts ein Altgerät zurückgegeben wird.

Dies gilt auch bei Vertrieb unter Verwendung von Fernkommunikationsmitteln, wenn die Lager- und Versandflächen für Elektro- und Elektronikgeräte mindestens 400 m<sup>2</sup> betragen oder die gesamten Lager- und Versandflächen mindestens 800 m<sup>2</sup> betragen, wobei die unentgeltliche Abholung auf Elektro- und Elektronikgeräte der Kategorien 1 (Wärmeüberträger), 2 (Bildschirmgeräte) und 4 (Großgeräte mit mindestens einer äußeren Abmessung über 50 cm) beschränkt ist. Für alle übrigen Elektro- und Elektronikgeräte muss der Vertreter geeignete Rückgabemöglichkeiten in zumutbarer Entfernung zum jeweiligen Endnutzer gewährleisten; das gilt auch für Altgeräte, die in keiner äußeren Abmessung größer als 25 cm sind, die der Endnutzer zurückgeben will, ohne ein neues Gerät zu kaufen.

**Akkus/Batterien:****Li-Ion:**

Bitte beachten Sie die Hinweise im Abschnitt Transport (siehe „Transport“, Seite 9).

## English

### Safety instructions



Read all the safety information and instructions. Failure to observe the safety information and follow instructions may result in electric shock, fire and/or serious injury.

Save all warnings and instructions for future reference.

- ▶ **This garment is not intended for use by children or persons with physical, sensory or mental limitations or a lack of experience or knowledge.**

**This garment can be used by children aged 8 or older and by persons who have physical, sensory or mental limitations or a lack of experience or knowledge if a person responsible for their safety supervises them or has instructed them in the safe operation of the garment and they understand the associated dangers.** Otherwise, there is a risk of operating errors and injuries.

- ▶ **Supervise children.** This will ensure that children do not play with the garment.
- ▶ **Children must not be allowed to clean and perform maintenance on the garment without supervision.**
- ▶ **If, whilst using the garment, you suffer the symptoms listed below, take the garment off immediately and consult a doctor.** Otherwise, there is a risk of heat exhaustion or heatstroke.  
**Early signs:** Any discomfort; excessive sweating; neck pain; nausea; dizziness or drowsiness  
**possible symptoms of heat exhaustion/heatstroke:** Nausea and vomiting; throbbing headache; dizziness and drowsiness; absence of perspiration; red, hot and dry skin; muscle weakness or seizures; rapid heartbeat; quick, shallow breathing; behavioural changes such as

confusion, disorientation or staggering; unconsciousness.

- ▶ **Do not use the garment if you suffer from conditions that make you susceptible to overheating, or if your body contains a medical implant. Ask your doctor and/or the manufacturer of the medical implant whether you can use this heated garment.**
- ▶ **Switch off the heating function of the garment when in a warm environment.** There is a danger of heatstroke.
- ▶ **Do not use the garment to keep infants or helpless, sleeping or unconscious persons or persons with circulatory disorders warm.** The wearer must be able to immediately sense the temperature of the garment and his/her own well-being in order to prevent overheating.
- ▶ **The garment is not intended for use in hospitals.**
- ▶ **Do not insert pins or other sharp objects into the garment.** A damaged heating element or a damaged connector plug cable causes the garment to malfunction and increases the risk of electric shock or fire.
- ▶ **Do not misuse the connector plug cable for anything other than its intended purpose, e.g. do not use it for carrying or pulling the garment or for unplugging the battery. Keep the cable away from oil, sharp objects and moving components. Do not bend the cable.** A damaged heating element or a damaged connector plug cable causes the garment to malfunction and increases the risk of electric shock or fire.
- ▶ **The garment is not waterproof.** Intrusion of water increases the risk of electric shock. If the garment does get wet, immediately unplug the battery and remove it from the battery adapter.
- ▶ **Do not fold a garment when heated, and do not store any objects on top of it.** A damaged heating element or a damaged connector plug cable causes the garment to malfunction and increases the risk of electric shock or fire.
- ▶ **Carefully observe the care and cleaning instructions of the garment.** Insufficient care poses a danger of electric shock or fire.
- ▶ **Leave the garment to cool down completely before you store it.**
- ▶ **Check for signs of wear or damage on the garment at regular intervals.** If such signs are present or if the garment has been used improperly, do not use the garment again and return it to the retailer.
- ▶ **Only have your garment repaired by qualified personnel using only original spare parts.** This will ensure that the safety of the garment is maintained.
- ▶ **Do not modify the heated workwear.** The heating elements must not be displaced.
- ▶ **Do not open the battery.** There is a risk of short-circuiting.
- ▶ **In case of damage and improper use of the battery, vapours may be emitted. The battery can set alight or explode.** Ensure the area is well ventilated and seek medical

attention should you experience any adverse effects. The vapours may irritate the respiratory system.

- ▶ **If used incorrectly or if the battery is damaged, flammable liquid may be ejected from the battery. Contact with this liquid should be avoided. If contact accidentally occurs, rinse off with water. If the liquid comes into contact with your eyes, seek additional medical attention.** Liquid ejected from the battery may cause irritation or burns.
- ▶ **The battery can be damaged by pointed objects such as nails or screwdrivers or by force applied externally.** An internal short circuit may occur, causing the battery to burn, smoke, explode or overheat.
- ▶ **When the battery is not in use, keep it away from paper clips, coins, keys, nails, screws or other small metal objects that could make a connection from one terminal to another.** A short circuit between the battery terminals may cause burns or a fire.
- ▶ **Only use the battery with products from the manufacturer.** This is the only way in which you can protect the battery against dangerous overload.
- ▶ **Only charge the batteries using chargers recommended by the manufacturer.** A charger that is suitable for one type of battery may pose a fire risk when used with a different battery.



**Protect the battery against heat, e.g. against continuous intense sunlight, fire, dirt, water and moisture.** There is a risk of explosion and short-circuiting.



- ▶ **When the battery is inserted, protect the garment from heat and, for example, from fire, water, moisture and long periods of direct sunlight.** There is a risk of explosion.
- ▶ **CAUTION! Use only those batteries recommended in "Technical data". The use of other batteries may cause risk of explosion.**
- ▶ **Do not insert the battery into the battery adapter if the release buttons are broken or faulty.** The battery may fall out during operation.
- ▶ **Observe the notes for disposal of the battery.**

## Product Description and Specifications

Please observe the illustrations at the beginning of this operating manual.

### Intended Use

The garment is intended to keep the body warm in cold ambient temperatures.

### Product Features

The numbering of the product features refers to the representation of the garment on the graphic pages.

- (1) On/off switch and heat controller

- (2) Battery adapter
- (3) Heating elements
- (4) Connector plug
- (5) Inside pocket for battery adapter
- (6) Inside pocket for large documents
- (7) Battery <sup>a)</sup>
- (8) Battery release button
- (9) Socket for connector plug
- (10) Belt clip
- (11) USB port
- (12) Activation button for USB connection

a) **Accessories shown or described are not included with the product as standard. You can find the complete selection of accessories in our accessories range.**

### Technical Data

Heated jacket		GHJ 12+18V XA
Article number		1 600 A01 Z...
Sizes		S/M/L/XL/2XL/3XL
Voltage	V	12
Nominal capacity, max.	W	9.5

Heated gilet		GHV 12+18V XA
Article number		1 600 A01 Z...
Sizes		S/M/L/XL/2XL/3XL
Voltage	V	12
Nominal capacity, max.	W	9.5

Heated hoodie		GHH 12+18V XA
Article number		1 600 A01 Z...
Sizes		S/M/L/XL/2XL/3XL
Voltage	V	12
Nominal capacity, max.	W	9.5

Battery adapter		GAA 12V-21
Article number		1 600 A01 433
USB port		USB 2.0
- Output voltage	V	5.0
- Output current	A	2.1 <sup>A)</sup>

A) The actual output current depends on the USB device connected.

Rechargeable battery		
Permitted ambient temperature during charging	°C	0 to +35
Recommended ambient temperature during operation <sup>A)</sup> and during storage	°C	-20 to +50
Recommended rechargeable batteries <sup>B)</sup>		GBA 10,8V... GBA 12V...

### Rechargeable battery

Recommended chargers GAL 12...  
GAX 18...

- A) Limited performance at temperatures < 0 °C
- B) The following rechargeable batteries must not be used with the battery adapter:
- 1 607 A35 06A
  - 1 607 A35 0C5
  - 1 607 A35 0EL
  - 1 607 A35 10E

## Preparing the Garment

### Charging the Battery

- ▶ **The battery adapter does not serve as a charger. Do not use any in-car USB charging cables to charge the battery.** Using in-car USB charging cables can damage the battery and/or the battery adapter.

**Note:** Lithium-ion rechargeable batteries are supplied partially charged according to international transport regulations. To ensure full rechargeable battery capacity, fully charge the rechargeable battery before using your tool for the first time.

- ▶ **Do not continue to press the on/off switch after the heating elements have been automatically switched off.** This can damage the battery.

### Inserting and Removing the Battery (see figures A1–A2)

- ▶ **Do not use force to insert the battery.** The battery is designed in such a way that it can only be inserted into the battery adapter when it is in the right position.

To **insert** the battery (7), push it all the way into the battery adapter (2).

To **remove** the battery (7), press the release buttons (8) on the battery and pull it out of the battery adapter (2).

### Connecting Heating Elements (see figures B1–B2)

Plug the connector plug (4) into the socket (9) on the battery adapter. The on/off switch (1) lights up briefly when the battery is charged.

Slide the battery adapter (2) into the pocket (5) provided in the garment or attach the battery adapter to your belt using the belt clip (10).

## Using the Garment

### Switching On and Off (see figure C)

Ensure that the battery (7) is charged and correctly inserted into the battery adapter (2), and that the heating elements (3) are connected.

To **heat**, press the on/off switch (1) until the LED of the on/off switch lights up red.

**Note:** The highest heating level is always set when the heating is switched on.

To **switch off**, press and hold the on/off switch (1) until the LED goes out.

### Setting the Heating Level

The heating level is indicated by the colour of the LED on the on/off switch (1).

LED	Thermal output
Red	High
Green	Medium
Blue	Low

Repeatedly press the on/off switch (1) until the LED displays the required heating level.

### Charging External USB Devices (see figure D)

You can use the USB port on the battery adapter to increase the battery runtime of various battery-operated USB devices, e.g. mobile phones or MP3 players. This can also be done whilst the garment is being heated.

- ▶ **Ensure that your external USB device can be charged using the USB port on the battery adapter. Refer to the specifications related to this topic in "Technical data".**

Connect the charging cable of your USB device to the USB socket (11) on the battery adapter (2).

Press the activation button (12) for approx. three seconds. The connected USB device will be charged.

To save energy, the USB port is automatically deactivated after approx. 2 hours. If no charging cable is connected, the USB port is automatically deactivated after 30 seconds.

### Rectifying Faults

Problem	Corrective measures
Garment is not being heated.	Charge the battery. Connect the connector plug (4) correctly.
One or more heating elements are not heating up.	Press and hold the on/off switch (1) until the LED lights up red. Contact the garment retailer.
Garment switches itself off automatically.	Overheating protection is activated: Press the on/off switch (1) to switch off the heating elements and leave garment to cool down for approx. 30 minutes. Contact the garment retailer.
External USB device cannot be charged using the USB port.	Charge the battery. Connect the charging cable of the external USB device to

Problem	Corrective measures
	the USB port <b>(11)</b> on the battery adapter <b>(2)</b> .
	Press the activation button <b>(12)</b> for approx. 3 seconds.
	The external USB device cannot be charged using the USB port on the battery adapter (refer to specifications in "Technical data" <sup>A)</sup> ).
Garment is not being heated and external USB device is not being charged.	Remove the rechargeable battery from the adapter. Wait 10 seconds Insert the rechargeable battery in the adapter again.

A) Some external USB devices cannot be charged with this battery adapter despite being consistent with the technical data.

## Maintenance and Service

- **Before undertaking any work on the garment itself (e.g. cleaning, etc.), as well as during transport and storage, remove the battery from the battery adapter.**

### Cleaning

- **Remove the battery adapter from the garment before cleaning.** If the battery adapter becomes wet, it can cause a malfunction of the garment.

Remove all contents from the pockets when cleaning the garment, especially the battery adapter **(2)**, the rechargeable battery **(7)** and any connected USB cables. The connector plug **(4)** can be washed with the garment.

Follow the instructions on the care label in the garment:



Machine wash at 40 °C



Do not bleach



Tumble-dry on low temperature setting



Do not iron



Do not wring out



Do not dry clean



Not to be used by very young children (0–3 years)



Do not insert pins

- **After washing, ensure that the connector plug is completely dry before it is inserted back into the battery adapter.**

### After-Sales Service and Application Service

Our after-sales service responds to your questions concerning maintenance and repair of your product as well as spare parts. You can find explosion drawings and information on spare parts at: [www.bosch-pt.com](http://www.bosch-pt.com)

The Bosch product use advice team will be happy to help you with any questions about our products and their accessories.

In all correspondence and spare parts orders, please always include the 10-digit article number given on the nameplate of the product.

#### Great Britain

Robert Bosch Ltd. (B.S.C.)

P.O. Box 98

Broadwater Park

North Orbital Road

Denham Uxbridge

UB 9 5HJ

At [www.bosch-pt.co.uk](http://www.bosch-pt.co.uk) you can order spare parts or arrange the collection of a product in need of servicing or repair.

Tel. Service: (0344) 7360109

E-Mail: [boschservicecentre@bosch.com](mailto:boschservicecentre@bosch.com)

#### You can find further service addresses at:

[www.bosch-pt.com/serviceaddresses](http://www.bosch-pt.com/serviceaddresses)

### Transport

The recommended lithium-ion batteries are subject to legislation on the transport of dangerous goods. The user can transport the batteries by road without further requirements.

When shipping by third parties (e.g.: by air transport or forwarding agency), special requirements on packaging and labelling must be observed. For preparation of the item being shipped, consulting an expert for hazardous material is required.

Dispatch battery packs only when the housing is undamaged. Tape or mask off open contacts and pack up the battery in such a manner that it cannot move around in the packaging. Please also observe the possibility of more detailed national regulations.

**Disposal**

Power tools, rechargeable batteries, accessories and packaging should be sorted for environmental-friendly recycling.



Do not dispose of power tools and batteries/rechargeable batteries into household waste!

**Only for EU countries:**

According to the Directive 2012/19/EU on waste electrical and electronic equipment and its transposition into national law, power tools that are no longer usable, and, according to the Directive 2006/66/EC, defective or drained batteries must be collected separately and disposed of in an environmentally correct manner.

If disposed incorrectly, waste electrical and electronic equipment may have harmful effects on the environment and human health, due to the potential presence of hazardous substances.

**Only for United Kingdom:**

According to The Waste Electrical and Electronic Equipment Regulations 2013 (SI 2013/3113) (as amended) and the Waste Batteries and Accumulators Regulations 2009 (SI 2009/890) (as amended), products that are no longer usable must be collected separately and disposed of in an environmentally friendly manner.

**Battery packs/batteries:****Li-ion:**

Please observe the notes in the section on transport (see "Transport", page 13).

**Français****Consignes de sécurité**

**Lisez attentivement toutes les instructions et consignes de sécurité.** Le non-respect des instructions et consignes de sécurité peut provoquer un choc électrique, un incendie et/ou entraîner de graves blessures.

**Conservez tous les avertissements et toutes les instructions pour pouvoir s'y reporter ultérieurement.**

► **Ce vêtement n'est pas prévu pour être utilisé par des enfants ni par des personnes souffrant d'un handicap physique, sensoriel ou mental ou manquant d'expérience ou de connaissances.**

**Ce vêtement peut être utilisé par des enfants (âgés d'au moins 8 ans) et par des personnes souffrant d'un handicap physique, sensoriel ou mental ou manquant d'expérience ou de connaissances, à condition qu'ils soient sous la surveillance d'une personne responsable de leur sécurité ou après avoir reçu des instructions sur la façon d'utiliser le vêtement en toute sécurité et après avoir bien compris les dangers inhérents à son utilisation.** Il y a sinon risque de blessures et d'utilisation inappropriée.

- **Ne laissez pas les enfants sans surveillance.** Faites en sorte que les enfants ne jouent pas avec le vêtement.
- **Ne confiez pas le nettoyage et l'entretien du vêtement à des enfants sans surveillance.**
- **En cas d'apparition de l'un des symptômes indiqués ci-dessous pendant l'utilisation du vêtement, retirez-le immédiatement et consultez un médecin.** Il y a sinon risque d'épuisement dû à la chaleur ou de coup de chaleur.  
**Premiers signes :** Inconfort ; sudation excessive ; douleurs cervicales ; nausées ; vertiges ; étourdissements  
**Symptômes d'un épuisement dû à la chaleur / d'un coup de chaleur :** Nausées et vomissement ; maux de tête lancinants ; vertiges et étourdissements ; absence de transpiration ; peau chaude et sèche ; faiblesses musculaires ou convulsions ; palpitations cardiaques ; respiration accélérée et peu profonde ; changements de comportement, par ex. confusion mentale, perte d'orientation ou démarche chancelante ; perte de conscience.
- **N'utilisez pas le vêtement si vous souffrez de troubles qui vous rendent sensibles aux coups de chaleur ou si vous portez un stimulateur cardiaque ou un autre appareil médical. Demandez à votre médecin ou au fabricant de l'appareil médical si vous pouvez porter ce vêtement sans risques.**

- ▶ **Éteignez le chauffage du vêtement quand vous vous trouvez dans un environnement chaud.** Il y a sinon risque de coup de chaleur.
- ▶ **N'utilisez pas le vêtement pour réchauffer des enfants en bas âge, des personnes en détresse, endormies ou inconscientes ou bien des personnes souffrant de problèmes circulatoires.** Il est primordial, pour éviter toute hyperthermie, que le porteur soit en mesure d'apprécier la température du vêtement et de juger s'il contribue ou non à améliorer son bien-être.
- ▶ **Le vêtement n'est pas conçu pour une utilisation dans les hôpitaux.**
- ▶ **Ne mettez pas d'aiguilles ou d'objets pointus dans les poches du vêtement.** Un élément chauffant endommagé ou une défectuosité du câble de connexion entraîne un dysfonctionnement du vêtement et accroît le risque de choc électrique ou d'incendie.
- ▶ **N'utilisez pas le câble de connexion à d'autres fins que ce pour quoi il est prévu. Ne vous en servez pas pour par ex. soulever ou tirer le vêtement ou pour débrancher l'accu. Tenez le câble à l'écart de lubrifiants, d'objets pointus ou de pièces en mouvement. Ne coudez pas le câble.** Un élément chauffant endommagé ou une défectuosité du câble de connexion entraîne un dysfonctionnement du vêtement et accroît le risque de choc électrique ou d'incendie.
- ▶ **Le vêtement n'est pas étanche.** Toute pénétration d'eau accroît le risque de choc électrique. Au cas où le vêtement devait quand même être mouillé, débrancher aussitôt l'accu et le sortir de l'adaptateur d'accu.
- ▶ **Ne pliez pas le vêtement quand il est chaud et ne le rangez pas en posant des objets dessus.** Un élément chauffant endommagé ou une défectuosité du câble de connexion entraîne un dysfonctionnement du vêtement et accroît le risque de choc électrique ou d'incendie.
- ▶ **Respectez scrupuleusement les consignes d'entretien et de nettoyage du vêtement.** En cas d'entretien inapproprié ou de manque de soin, il y a risque de choc électrique ou d'incendie.
- ▶ **Laissez le vêtement refroidir complètement avant de le ranger.**
- ▶ **Vérifiez régulièrement si le vêtement ne présente pas de signes d'usure ou d'endommagement.** En présence de tels signes ou en cas d'utilisation inappropriée du vêtement, ne le portez plus. Ramenez-le à votre revendeur.
- ▶ **Ne confiez les travaux de réparation qu'à un réparateur qualifié utilisant uniquement des pièces de rechange d'origine.** Cela est indispensable pour préserver la sécurité de votre vêtement.
- ▶ **N'apportez aucune modification au vêtement de travail chauffant.** Ne déplacez en aucun cas les éléments chauffants.
- ▶ **N'ouvrez pas l'accu.** Risque de court-circuit.
- ▶ **Si l'accu est endommagé ou utilisé de manière non conforme, des vapeurs peuvent s'échapper. L'accu peut brûler ou exploser.** Ventilez le local et consultez un

médecin en cas de malaise. Les vapeurs peuvent entraîner des irritations des voies respiratoires.

- ▶ **En cas d'utilisation inappropriée ou de défectuosité de l'accu, du liquide inflammable peut suinter de l'accu. Évitez tout contact avec ce liquide. En cas de contact accidentel, rincez abondamment à l'eau. Si le liquide entre en contact avec les yeux, consultez en plus un médecin dans les meilleurs délais.** Le liquide qui s'échappe de l'accu peut causer des irritations ou des brûlures.
- ▶ **Les objets pointus comme un clou ou un tournevis et le fait d'exercer une force extérieure sur le boîtier risque d'endommager l'accu.** Il peut en résulter un court-circuit interne et l'accu risque de s'enflammer, de dégager des fumées, d'exploser ou de surchauffer.
- ▶ **Lorsque l'accu n'est pas utilisé, le tenir à l'écart de tout objet métallique (trombones, pièces de monnaie, clés, clous, vis ou autres objets de petite taille) susceptible de créer un court-circuit entre les contacts.** Le court-circuitage des contacts d'un accu peut causer des brûlures ou causer un incendie.
- ▶ **N'utilisez l'accu qu'avec des produits du fabricant.** Tout risque de surcharge dangereuse sera alors exclu.
- ▶ **Ne chargez les accus qu'avec des chargeurs recommandés par le fabricant.** Un chargeur conçu pour un type d'accu bien spécifique peut provoquer un incendie lorsqu'il est utilisé pour charger d'autres accus.



**Conservez la batterie à l'abri de la chaleur, en la protégeant p. ex. de l'ensoleillement direct, du feu, de la saleté, de l'eau et de l'humidité.** Il existe un risque d'explosion et de courts-circuits.



- ▶ **Quand l'accu est branché, tenez le vêtement à l'écart de toute source de chaleur (rayonnement solaire intense et prolongé, feu, etc.) ainsi qu'à l'abri du feu, de l'eau et de l'humidité.** Il y a sinon risque d'explosion.
- ▶ **ATTENTION ! Utilisez exclusivement les accus recommandés sous « Caractéristiques techniques ». En cas d'utilisation d'autres accus, il existe un risque d'explosion.**
- ▶ **N'insérez pas l'accu dans l'adaptateur d'accu quand les touches de déverrouillage sont cassées ou endommagées.** L'accu pourrait sinon tomber en cours d'utilisation.
- ▶ **Respectez les indications concernant l'élimination de l'accu.**

## Description des prestations et du produit

Référez-vous aux illustrations qui se trouvent au début de la notice d'utilisation.

### Utilisation conforme

Le vêtement est conçu pour maintenir le corps au chaud par temps froid.

## Éléments constitutifs

La numérotation des éléments de l'appareil se réfère à la représentation du vêtement sur les pages graphiques.

- (1) Interrupteur Marche/Arrêt et régulateur de chaleur
- (2) Adaptateur d'accu
- (3) Éléments chauffants
- (4) Connecteur de câble
- (5) Poche intérieure pour l'adaptateur d'accu
- (6) Poche intérieure pour documents de grande taille
- (7) Accu<sup>a)</sup>
- (8) Touche de déverrouillage d'accu
- (9) Prise de raccordement connecteur
- (10) Clip de ceinture
- (11) Prise USB
- (12) Touche d'activation de la prise USB

a) Les accessoires décrits ou illustrés ne sont pas tous compris dans la fourniture. Vous trouverez les accessoires complets dans notre gamme d'accessoires.

## Caractéristiques techniques

### Veste chauffante GHJ 12+18V XA

Référence		1 600 A01 Z..
Tailles		S/M/L/XL/2XL/3XL
Tension	V	12
Puissance nominale maxi.	W	9,5

### Gilet chauffant GHV 12+18V XA

Référence		1 600 A01 Z..
Tailles		S/M/L/XL/2XL/3XL
Tension	V	12
Puissance nominale maxi.	W	9,5

### Pull à capuche chauffant GHH 12+18V XA

Référence		1 600 A01 Z..
Tailles		S/M/L/XL/2XL/3XL
Tension	V	12
Puissance nominale maxi.	W	9,5

### Adaptateur d'accu GAA 12V-21

Référence		1 600 A01 433
Prise USB		USB 2.0
– Tension de sortie	V	5,0
– Courant de sortie	A	2,1 <sup>A)</sup>

A) Le courant de sortie réel est fonction de l'appareil USB raccordé.

### Accu

Températures ambiantes autorisées pour la charge	°C	0 ... +35
Températures ambiantes préconisées pour l'utilisation <sup>A)</sup> et pour le stockage	°C	-20 ... +50

### Accu

Accus recommandés <sup>B)</sup>		GBA 10,8V... GBA 12V...
Chargeurs recommandés		GAL 12... GAX 18...

A) Performances réduites à des températures <0 °C

B) Les accus suivants ne doivent pas être utilisés avec l'adaptateur d'accu :

- 1 607 A35 06A
- 1 607 A35 0C5
- 1 607 A35 0EL
- 1 607 A35 10E

## Préparation du vêtement

### Charge de l'accu

► **L'adaptateur d'accu ne fait pas office de chargeur. N'utilisez pas de câble de charge automobile avec prise USB pour charger l'accu.** Les câbles de charge automobile risquent d'endommager l'accu et/ou l'adaptateur d'accu.

**Remarque :** Les dispositions internationales en vigueur pour le transport de marchandises obligent à livrer les accus Lithium-Ion partiellement chargés. Pour que les accus soient pleinement performants, chargez-les complètement avant leur première utilisation.

► **Après une désactivation automatique des éléments chauffants, n'essayez pas de réactiver le chauffage en actionnant l'interrupteur Marche/Arrêt.** L'accu pourrait être endommagé.

### Mise en place et retrait de l'accu (voir figures A1–A2)

► **Ne forcez pas pour insérer l'accu.** L'accu est conçu de façon à ne pouvoir être introduit dans l'adaptateur d'accu que dans une seule position.

Pour **insérer** l'accu (7), glissez-le jusqu'en butée dans l'adaptateur d'accu (2).

Pour **extraire** l'accu (7), pressez les touches de déverrouillage (8) de l'accu et retirez l'accu de l'adaptateur (2).

### Raccordement des éléments chauffants (voir figures B1–B2)

Insérez le connecteur (4) dans la prise (9) de l'adaptateur d'accu. Si l'accu est chargé, l'interrupteur Marche/Arrêt (1) s'allume brièvement.

Glissez l'adaptateur d'accu (2) dans la poche du vêtement prévue à cet effet (5) ou accrochez-le à votre ceinture en utilisant le clip de ceinture (10).

## Utilisation du vêtement

### Mise en marche / arrêt (voir figure C)

Assurez-vous que l'accu (7) est chargé, qu'il est correctement en place dans l'adaptateur d'accu (2) et que les élé-



ments chauffants (3) sont bien connectés à l'adaptateur d'accu.

Pour **activer le chauffage**, actionnez l'interrupteur Marche/Arrêt (1) jusqu'à ce que la LED de l'interrupteur s'allume en rouge.

**Remarque** : À l'activation du chauffage, c'est toujours l'intensité de chauffage maximale qui est sélectionnée.

Pour **désactiver le chauffage**, actionnez l'interrupteur Marche/Arrêt (1) jusqu'à ce que la LED s'éteigne.

### Réglage de l'intensité de chauffage

L'intensité de chauffage est indiquée par la couleur de la LED de l'interrupteur Marche/Arrêt (1).

LED	Intensité de chauffage
rouge	maximale
vert	moyenne
bleu	minimale

Actionnez de façon répétée l'interrupteur Marche/Arrêt (1), jusqu'à ce que la LED indique l'intensité de chauffage souhaitée.

### Recharge d'appareils USB externes (voir figure D)

La prise USB de l'adaptateur d'accu peut être utilisée pour recharger l'accu de certains appareils USB fonctionnant sur accu (téléphone mobile, lecteur MP3, etc.) et prolonger ainsi leur autonomie. La recharge d'appareils est possible même pendant le chauffage du vêtement.

- **Assurez-vous que votre appareil USB externe est compatible avec la prise USB de l'adaptateur d'accu. Reportez-vous pour cela aux « Caractéristiques techniques ».**

Connectez le câble de charge de votre appareil USB à la prise USB (11) de l'adaptateur d'accu (2).

Actionnez la touche d'activation (12) pendant env. 3 secondes. L'appareil USB connecté se recharge.

Pour économiser l'énergie, la prise USB se désactive automatiquement au bout de 2 heures. La prise USB se désactive automatiquement 30 secondes après la déconnexion du câble de charge.

### Dépannage/suppression de dérangements

Problème	Remède
Le vêtement ne chauffe pas.	Charge de l'accu Brancher le connecteur (4) correctement. Actionnez l'interrupteur Marche/Arrêt (1) jusqu'à ce que la LED s'allume en rouge.
Un ou plusieurs éléments chauffants restent froids.	Adressez-vous au revendeur du vêtement.
Le chauffage du vêtement se désactive de lui-même.	La protection contre la surchauffe est entrée en action : pour désactiver les éléments

Problème	Remède
	chauffants, actionner l'interrupteur Marche/Arrêt (1) et laisser refroidir le vêtement pendant env. 30 minutes. Adressez-vous au revendeur du vêtement.
L'appareil USB externe connecté à la prise USB ne se recharge pas.	Recharger l'accu. Relier le câble de charge de l'appareil externe à la prise USB (11) de l'adaptateur d'accu. (2) Actionnez la touche d'activation (12) pendant env. 3 secondes. L'appareil USB externe n'est pas rechargeable à partir de la prise USB de l'adaptateur d'accu (consulter les Caractéristiques techniques <sup>A)</sup> ).
Le vêtement ne chauffe pas et l'appareil USB externe connecté ne se charge pas.	Retirer l'accu de l'adaptateur. Attendre 10 s Réinsérer l'accu dans l'adaptateur.

A) Il arrive que certains appareils USB ne puissent pas être rechargés à l'aide de cet adaptateur, même s'ils présentent les caractéristiques techniques requises.

## Entretien et Service après-vente

- **Retirez systématiquement l'accu de l'adaptateur d'accu avant tout travail sur le vêtement (nettoyage etc.) et avant de le transporter ou de le ranger.**

### Nettoyage

- **Avant de débiter le nettoyage, retirez l'adaptateur d'accu du vêtement.** Un adaptateur d'accu mouillé peut entraîner un dysfonctionnement du chauffage du vêtement.

Avant de débiter le nettoyage, videz toutes les poches et retirez surtout l'adaptateur d'accu (2), l'accu (7) ainsi que le câble USB éventuellement connecté. Le connecteur de câble (4) est conçu pour résister au lavage.

Observez les symboles d'entretien figurant sur l'étiquette du vêtement :

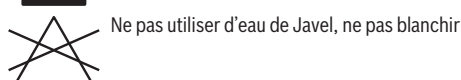
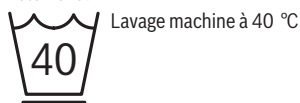



Séchage machine à basse température



Ne pas repasser



Ne pas essorer



Pas de nettoyage chimique



Ne convient pas aux enfants en bas âge (de 0 à 3 ans)



Ne pas transpercer avec des aiguilles

- **Attendez après le lavage que le connecteur de câble soit bien sec avant de le connecter à nouveau à l'adaptateur d'accu.**

### Service après-vente et conseil utilisateurs

Notre Service après-vente répond à vos questions concernant la réparation et l'entretien de votre produit et les pièces de rechange. Vous trouverez des vues éclatées et des informations sur les pièces de rechange sur le site :

**www.bosch-pt.com**

L'équipe de conseil utilisateurs Bosch se tient à votre disposition pour répondre à vos questions concernant nos produits et leurs accessoires.

Pour toute demande de renseignement ou toute commande de pièces de rechange, précisez impérativement la référence à 10 chiffres figurant sur l'étiquette signalétique du produit.

#### France

Réparer un outil Bosch n'a jamais été aussi simple, et ce, en moins de 5 jours, grâce à SAV DIRECT, notre formulaire de retour en ligne que vous trouverez sur notre site internet [www.bosch-pt.fr](http://www.bosch-pt.fr) à la rubrique Services. Vous y trouverez également notre boutique de pièces détachées en ligne où vous pouvez passer directement vos commandes.

Vous êtes un utilisateur, contactez : Le Service Clientèle Bosch Outillage Electroportatif  
Tel.: 09 70 82 12 26 (Numéro non surtaxé au prix d'un appel local)

E-Mail : [sav.outillage-electroportatif@fr.bosch.com](mailto:sav.outillage-electroportatif@fr.bosch.com)

Vous êtes un revendeur, contactez :  
Robert Bosch (France) S.A.S.  
Service Après-Vente Electroportatif  
126, rue de Stalingrad  
93705 DRANCY Cédex

Tel. : (01) 43119006

E-Mail : [sav-bosch.outillage@fr.bosch.com](mailto:sav-bosch.outillage@fr.bosch.com)

### Vous trouverez d'autres adresses du service après-vente sous :

[www.bosch-pt.com/serviceaddresses](http://www.bosch-pt.com/serviceaddresses)

### Transport

Les accus Lithium-ion recommandés sont soumis à la réglementation relative au transport de matières dangereuses. Pour le transport sur route par l'utilisateur, aucune autre mesure n'a besoin d'être prise.

Lors d'une expédition par un tiers (par ex. transport aérien ou entreprise de transport), des mesures spécifiques doivent être prises concernant l'emballage et le marquage. Pour la préparation de l'envoi, faites-vous conseiller par un expert en transport de matières dangereuses.

N'expédiez que des accus dont le boîtier n'est pas endommagé. Recouvrez les contacts non protégés et emballez l'accu de manière à ce qu'il ne puisse pas se déplacer dans l'emballage. Veuillez également respecter les réglementations supplémentaires éventuellement en vigueur.

### Élimination des déchets



Les outils électroportatifs, les accus ainsi que leurs accessoires et emballages doivent être rapportés dans un centre de recyclage respectueux de l'environnement.



Ne jetez pas les outils électroportatifs et les accus/piles avec les ordures ménagères !

### Seulement pour les pays de l'UE :

Conformément à la directive européenne 2012/19/UE relative aux déchets d'équipements électriques et électroniques (DEEE) et sa transposition dans le droit national français, les outils électroportatifs devenus inutilisables et conformément à la directive 2006/66/CE les piles/accus défectueux ou usagés doivent être mis de côté et rapportés dans un centre de collecte et de recyclage respectueux de l'environnement.

En cas de non-respect des consignes d'élimination, les déchets d'équipements électriques et électroniques peuvent avoir un impact négatif sur l'environnement et la santé des personnes du fait des substances dangereuses qu'ils contiennent.

### Accus/piles :

#### Li-Ion :

Veuillez respecter les indications se trouvant dans le chapitre Transport (voir « Transport », Page 18).

### Valable uniquement pour la France :



**FR**  
Cet appareil,  
ses accessoires,  
et batterie  
se recyclent

À DÉPOSER  
EN MAGASIN



OU  
À DÉPOSER  
EN DÉCHÈTERIE



Points de collecte sur [www.quefairedemesdechets.fr](http://www.quefairedemesdechets.fr)

## Español

### Indicaciones de seguridad



**Lea íntegramente estas indicaciones de seguridad e instrucciones.** Las faltas de observación de las indicaciones de seguridad y de las instrucciones pueden causar descargas eléctricas, incendios y/o lesiones graves.

**Guardar todas las advertencias de peligro e instrucciones para futuras consultas.**

- ▶ **Esta prenda de vestir no está prevista para la utilización por niños y personas con limitadas capacidades físicas, sensoriales o intelectuales o con falta de experiencia y conocimientos.**

**Esta prenda de vestir puede ser utilizada por niños desde 8 años y por personas con limitadas capacidades físicas, sensoriales e intelectuales o con falta de experiencia y conocimientos siempre y cuando estén vigilados por una persona responsable de su seguridad o hayan sido instruidos en la utilización segura de la prenda de vestir y entendido los peligros inherentes.** En caso contrario, existe el peligro de un manejo erróneo y lesiones.



- ▶ **Vigile los niños.** Así se asegura, que los niños no jueguen con la prenda de vestir.
- ▶ **La limpieza y el mantenimiento de la prenda de vestir por niños no debe tener lugar sin vigilancia.**
- ▶ **Si detecta, que durante la utilización de la prenda de vestir le sobrevienen los siguientes síntomas enumerados, quítese inmediatamente la prenda de vestir y consulte un médico.** En caso contrario, existe el peligro de una fatiga por calor o un golpe de calor.

**Primeros síntomas:** todo malestar; transpiración excesiva; dolores cervicales; náuseas; mareos o estupor

**posibles síntomas de agotamiento por calor/insola-ción:** náuseas y vómitos; dolores de cabeza punzantes; mareos y estupor; falta de transpiración; piel roja, caliente y seca; debilidad muscular o convulsiones; palpita-ciones cardíacas; respiración rápida y no profunda; cambios de comportamiento como confusión, desorientación o marcha tambaleante; inconsciencia.

- ▶ **No utilice la prenda de vestir, si sufre de molestias, que lo hacen sensible para el sobrecalentamiento, o si tiene un recurso corporal. Infórmese donde su médico y/o donde le fabricante del recurso corporal, si puede utilizar esta prenda de vestir calefactable.**
- ▶ **Desconecte la calefacción de la prenda de vestir, si se mueve en un ambiente templado.** Existe el peligro de un golpe de calor.
- ▶ **No utilice la prenda de vestir para abrigar niños pequeños, personas desvalidas, durmientes o sin conocimiento o personas con trastornos circulatorios.** El portador debe percibir directamente la temperatura de la prenda de vestir y su propio bienestar, para evitar sobrecalentamientos.
- ▶ **La prenda de vestir no está destinada para el uso en hospitales.**
- ▶ **No introduzca agujas u otros objetos agudos en la prenda de vestir.** Un elemento calefactor dañado o un cable dañado del enchufe de conexión origina un funcionamiento anómalo de la prenda de vestir y aumenta el peligro de una descarga eléctrica o un incendio.
- ▶ **No utilice el cable del enchufe de conexión para fines impropios, p. ej. para portar o tirar la prenda de vestir o para desenchufar el acumulador. Mantenga el cable alejado del aceite, objetos afilados o componentes móviles. No doble el cable.** Un elemento calefactor dañado o un cable dañado del enchufe de conexión origina un funcionamiento anómalo de la prenda de vestir y aumenta el peligro de una descarga eléctrica o un incendio.
- ▶ **La prenda de vestir no es impermeable.** El agua infiltrante aumenta el peligro de una descarga eléctrica. Si no obstante se humedece alguna vez la prenda de vestir, desenchufe inmediatamente el acumulador y retírelo del adaptador del acumulador.
- ▶ **No pliegue la prenda de vestir calentada y no deposite sobre ella objetos.** Un elemento calefactor dañado o un cable dañado del enchufe de conexión origina un funcionamiento anómalo de la prenda de vestir y aumenta el peligro de una descarga eléctrica o un incendio.
- ▶ **Observe minuciosamente las indicaciones de conservación y limpieza de la prenda de vestir.** En caso de falta de cuidado existe el peligro de una descarga eléctrica o un incendio.
- ▶ **Deje enfriarse completamente la prenda de vestir, antes de guardarla.**
- ▶ **Compruebe en intervalos periódicos, si la prenda de vestir muestra indicios de desgaste o daño.** Si existen tales indicios o si la prenda de vestir se ha utilizado inco-

rectamente, no siga utilizando la prenda de vestir y devuélvala al comerciante.

- ▶ **Únicamente haga reparar su prenda de vestir por un profesional, empleando exclusivamente piezas de repuesto originales.** Solamente así se mantiene la seguridad de la prenda de vestir.
  - ▶ **No modifique la ropa de trabajo calefactable.** Los elementos calefactores no se deben desplazar.
  - ▶ **No intente abrir el acumulador.** Podría provocar un cortocircuito.
  - ▶ **En caso de daño y uso inapropiado del acumulador pueden emanar vapores. El acumulador se puede quemar o explotar.** En tal caso, busque un entorno con aire fresco y acuda a un médico si nota molestias. Los vapores pueden llegar a irritar las vías respiratorias.
  - ▶ **En el caso de una aplicación incorrecta o con un acumulador dañado puede salir líquido inflamable del acumulador. Evite el contacto con él. En caso de un contacto accidental enjuagar con abundante agua. En caso de un contacto del líquido con los ojos recurra además inmediatamente a un médico.** El líquido del acumulador puede irritar la piel o producir quemaduras.
  - ▶ **Mediante objetos puntiagudos, como p. ej. clavos o destornilladores, o por influjo de fuerza exterior se puede dañar el acumulador.** Se puede generar un cortocircuito interno y el acumulador puede arder, humear, explotar o sobrecalentarse.
  - ▶ **Si no utiliza el acumulador, guárdelo separado de clips, monedas, llaves, clavos, tornillos o demás objetos metálicos que pudieran puentear sus contactos.** El cortocircuito de los contactos del acumulador puede causar quemaduras o un incendio.
  - ▶ **Utilice el acumulador únicamente en productos del fabricante.** Solamente así queda protegido el acumulador contra una sobrecarga peligrosa.
  - ▶ **Cargue los acumuladores sólo con cargadores recomendados por el fabricante.** Existe el riesgo de incendio al intentar cargar acumuladores de un tipo diferente al previsto para el cargador.
- 

**Proteja la batería del calor excesivo, además de, p. ej., una exposición prolongada al sol, la suciedad, el fuego, el agua o la humedad.** Existe riesgo de explosión y cortocircuito.
- ▶ **Proteja la prenda de vestir con el acumulador enchufado del calor excesivo como, p. ej., también de una exposición prolongada al sol, del fuego, del agua y de la humedad.** Existe el riesgo de explosión.
  - ▶ **¡ATENCIÓN! Utilice únicamente los acumuladores recomendados en "Datos Técnicos".** Existe riesgo de explosión si utiliza otro tipo de acumuladores.
  - ▶ **No enchufe el acumulador en el adaptador del acumulador, si las teclas de desenclavamiento están quebradas o defectuosas.** El acumulador puede caerse hacia afuera durante el servicio.
  - ▶ **Observe las indicaciones referentes a la eliminación de las baterías.**

## Descripción del producto y servicio

Por favor, observe las ilustraciones en la parte inicial de las instrucciones de servicio.

### Utilización reglamentaria

La prenda de vestir está destinada para mantener templado el cuerpo a bajas temperaturas ambientales.

### Componentes principales

La numeración de los componentes está referida a la representación de la prenda de vestir en las páginas ilustradas.

- (1) Conector/desconector y regulador de calor
- (2) Adaptador del acumulador
- (3) Elementos calefactores
- (4) Enchufe de conexión
- (5) Bolsillo interior para el adaptador del acumulador
- (6) Bolsillo interior para documentos grandes
- (7) Acumulador<sup>a)</sup>
- (8) Botón de extracción del acumulador
- (9) Hembrilla para enchufe de conexión
- (10) Clip de sujeción al cinturón
- (11) Puerto USB
- (12) Tecla de activación para conexión USB

a) Los accesorios descritos e ilustrados no corresponden al material que se adjunta de serie. La gama completa de accesorios opcionales se detalla en nuestro programa de accesorios.

### Datos técnicos

Chaqueta térmica		GHJ 12+18V XA
Número de artículo		1 600 A01 Z..
Tallas		S/M/L/XL/2XL/3XL
Tensión	V	12
Potencia nominal, máx.	W	9,5
Chaleco térmico		GHV 12+18V XA
Número de artículo		1 600 A01 Z..
Tallas		S/M/L/XL/2XL/3XL
Tensión	V	12
Potencia nominal, máx.	W	9,5
Suéter con capucha calefactable		GHH 12+18V XA
Número de artículo		1 600 A01 Z..
Tallas		S/M/L/XL/2XL/3XL
Tensión	V	12
Potencia nominal, máx.	W	9,5
Adaptador de la batería		GAA 12V-21
Número de artículo		1 600 A01 433
Puerto USB		USB 2.0
- Tensión de salida	V	5,0

Adaptador de la batería		GAA 12V-21
– Corriente de salida	A	2,1 <sup>A)</sup>
A) La corriente de salida real depende del aparato USB conectado.		
Batería		
Temperatura ambiente permitida durante la carga	°C	0 ... +35
Temperatura ambiente recomendada durante el servicio <sup>A)</sup> y el almacenamiento	°C	–20 ... +50
Baterías recomendadas <sup>B)</sup>		GBA 10,8V... GBA 12V...
Cargadores recomendados		GAL 12... GAX 18...

A) Potencia limitada a temperaturas < 0 °C

- B) Las siguientes baterías no deben utilizarse con el adaptador de la batería:
- 1 607 A35 06A
  - 1 607 A35 0C5
  - 1 607 A35 0EL
  - 1 607 A35 10E

## Preparar la prenda de vestir

### Carga del acumulador

- ▶ **El adaptador del acumulador no sirve como cargador. No utilice ningún cable de carga para automóviles con conexión USB para cargar el acumulador.** La aplicación de cables de carga para automóviles puede dañar el acumulador y/o el adaptador del acumulador.

**Indicación:** Los acumuladores de iones de litio se entregan parcialmente cargados debido a la normativa de transporte internacional. Con el fin de obtener la plena potencia del acumulador, cargue completamente el acumulador antes de su primer uso.

- ▶ **En caso de una desconexión automática de los elementos calefactores, no mantenga accionado el interruptor de conexión/desconexión.** El acumulador podría dañarse.

### Montaje y desmontaje de la batería (ver figura A1 – A2)

- ▶ **Coloque el acumulador sin ejercer fuerza.** El acumulador se ha construido de tal manera, que sólo se puede introducir en la posición correcta en el adaptador del acumulador.

Para **colocar** el acumulador (7), deslice el acumulador hasta el tope en el adaptador del acumulador (2).

Para **extraer** el acumulador (7) oprima las teclas de desclavamiento (8) en el acumulador y retírelo del adaptador del acumulador (2).

### Conexión de los elementos calefactores (ver figuras B1–B2)

Cale el enchufe de conexión (4) en la hembra (9) en el adaptador de la batería. Con la batería cargada se enciende brevemente el interruptor de conexión/desconexión (1).

Desplace el adaptador de la batería (2) en el bolsillo previsto para ello (5) de la prenda de vestir o cuelgue el adaptador de la batería con el clip de sujeción (10) en su cinturón.

## Utilizar la prenda de vestir

### Conexión/desconexión (ver figura C)

Asegúrese, que el acumulador (7) esté cargado y correctamente calado en el adaptador del acumulador (2) así como, que estén conectados los elementos calefactores (3).

Para **calentar** oprima sobre el conector/desconector (1), hasta que el LED del conector/desconector se ilumine de color rojo.

**Indicación:** Tras la conexión, siempre se encuentra ajustado el máximo nivel de calefacción.

Para **desconectar** oprima el conector/desconector (1), hasta que se apague el LED.

### Ajustar el nivel de calefacción

El nivel de calefacción se indica mediante el color del LED del conector/desconector (1).

Diodo luminoso (LED)	Potencia térmica
Rojo	Alta
Verde	Media
Azul	Baja

Pulse tantas veces el conector/desconector (1), hasta que el LED indique el nivel de calefacción deseado.

### Carga de dispositivos USB externos (ver figura D)

Gracias a la conexión USB del adaptador del acumulador, puede prolongar la autonomía de diferentes aparatos USB como p.ej. teléfonos móviles o reproductores MP3. Esto también puede tener lugar durante el calefactado de la prenda de vestir.

- ▶ **Asegúrese de que el dispositivo USB externo se pueda cargar con la conexión USB del adaptador de la batería. Para ello, observe las indicaciones de los "Datos técnicos".**

Una el cable de carga de su aparato USB con la hembra USB (11) en el adaptador del acumulador (2).

Oprima durante aprox. 3 segundos la tecla de activación (12). El dispositivo USB conectado se carga.

Para ahorrar energía, la conexión USB se desactiva automáticamente tras aprox. 2 horas. Si no se encuentra conectado un cable de carga, la conexión USB se desactiva automáticamente tras 30 segundos.

## Remedio de perturbaciones

Problema	Remedio
La prenda de vestir no es calefactada.	Carga del acumulador Conectar correctamente el enchufe de conexión (4). Presionar el conector/desconector (1), hasta que se ilumine el LED de color rojo.
Uno o varios elementos calefactores no se calientan.	Contactar al comerciante de la prenda de vestir.
La prenda de vestir se desconecta automáticamente.	La protección contra sobrecalentamiento está activada: para desconectar los elementos calefactores, apretar el conector/desconector (1) y dejar enfriar la prenda de vestir durante aprox. 30 minutos. Contactar al comerciante de la prenda de vestir.
El aparato USB externo no se puede cargar a través de la conexión USB.	Carga del acumulador. Una el cable de carga del aparato USB externo con la hembra USB (11) en el adaptador del acumulador (2). Oprima la tecla de activación (12) durante aprox. 3 segundos. El aparato USB externo no se puede cargar a través de la conexión USB del adaptador del acumulador (observar las indicaciones de los "Datos técnicos <sup>A)</sup> ").
La prenda de vestir no se calienta y el aparato USB externo no se carga.	Retirar el acumulador del adaptador. Esperar 10 segundos Colocar de nuevo el acumulador en el adaptador.

A) Algunos dispositivos USB externos no se dejan cargar con este adaptador de la batería, a pesar de la concordancia de los datos técnicos.

## Mantenimiento y servicio

- **Desmante el acumulador del adaptador del mismo antes de cualquier trabajo en la prenda de vestir (p. ej. en la limpieza, etc.), así como al transportarla y guardarla.**

## Limpieza

- **Retire el adaptador del acumulador de la prenda de vestir antes de la limpieza.** Un adaptador del acumulador húmedo puede originar un funcionamiento anómalo de la prenda de vestir.

Para la limpieza de la prenda de vestir, retire todos los contenidos de los bolsillos, en especial, el adaptador del acumulador (2), el acumulador (7) y un eventualmente cable USB conectado. El enchufe de conexión (4) se puede lavar con la prenda.

Aténgase a las instrucciones del símbolo de ropa en la prenda de vestir:



Lavado a máquina a 40 °C



no blanquear



Secado en tambor a baja temperatura



no planchar



no exprimir



no lavar en seco



no apto para niños pequeños (0-3 años)



no perforar con agujas

- **Después del lavado, asegúrese de que el enchufe de conexión esté completamente seco antes de volver a colocarlo en el adaptador del acumulador.**

## Servicio técnico y atención al cliente

El servicio técnico le asesorará en las consultas que pueda Ud. tener sobre la reparación y mantenimiento de su producto, así como sobre piezas de recambio. Las representaciones gráficas tridimensionales e informaciones de repuestos se encuentran también bajo: [www.bosch-pt.com](http://www.bosch-pt.com)  
El equipo asesor de aplicaciones de Bosch le ayuda gustosamente en caso de preguntas sobre nuestros productos y sus accesorios.

Para cualquier consulta o pedido de piezas de repuesto es imprescindible indicar el nº de artículo de 10 dígitos que figura en la placa de características del producto.

**España**

Robert Bosch España S.L.U.  
Departamento de ventas Herramientas Eléctricas  
C/Hermanos García Noblejas, 19  
28037 Madrid

Para efectuar su pedido online de recambios o pedir la recogida para la reparación de su máquina, entre en la página [www.herramientasbosch.net](http://www.herramientasbosch.net).

Tel. Asesoramiento al cliente: 902 531 553  
Fax: 902 531554

**Direcciones de servicio adicionales se encuentran bajo:**

[www.bosch-pt.com/serviceaddresses](http://www.bosch-pt.com/serviceaddresses)

**Transporte**

Los acumuladores de iones de litio recomendados están sujetos a los requerimientos de la ley de mercancías peligrosas. Los acumuladores pueden ser transportados por carretera por el usuario sin más imposiciones.

En el envío por terceros (p.ej., transporte aéreo o por agencia de transportes) deberán considerarse las exigencias especiales en cuanto a su embalaje e identificación. En este caso deberá recurrirse a los servicios de un experto en mercancías peligrosas al preparar la pieza para su envío.

Únicamente envíe acumuladores si su carcasa no está dañada. Si los contactos no van protegidos cúbralos con cinta adhesiva y embale el acumulador de manera que éste no se pueda mover dentro del embalaje. Observe también las prescripciones adicionales que pudieran existir al respecto en su país.

**Eliminación**

Las herramientas eléctricas, acumuladores, accesorios y embalajes deberán someterse a un proceso de recuperación que respete el medio ambiente.



¡No arroje las herramientas eléctricas, acumuladores o pilas a la basura!

**Sólo para los países de la UE:**

De acuerdo con la directiva europea 2012/19/UE sobre aparatos eléctricos y electrónicos de desecho y su realización en la legislación nacional y la directiva europea 2006/66/CE, las herramientas eléctricas que ya no son aptas para su uso y respectivamente los acumuladores/las pilas defectuosos o vacíos deberán ser recogidos por separado y reciclados de manera respetuosa con el medio ambiente.

En el caso de una eliminación inadecuada, los aparatos eléctricos y electrónicos pueden tener efectos nocivos para el medio ambiente y la salud humana debido a la posible presencia de sustancias peligrosas.

**Acumuladores/pilas:****iones de Litio:**

Por favor, observe las indicaciones en el apartado Transporte (ver "Transporte", Página 23).

**NOM**

El símbolo es solamente válido, si también se encuentra sobre la placa de características del producto/fabricado.

**Português****Instruções de segurança**

**Leia todas as instruções de segurança e instruções.** A inobservância das instruções de segurança e das instruções pode causar choque elétrico, incêndio e/ou ferimentos

graves.

**Guarde bem todas as advertências e instruções para futura referência.**

► **Esta peça de vestuário não pode ser utilizada por crianças e pessoas com capacidades físicas, sensoriais ou mentais reduzidas, ou com insuficiente experiência e conhecimentos.**

**Esta peça de vestuário pode ser utilizada por crianças a partir dos 8 anos, assim como pessoas com capacidades físicas, sensoriais ou mentais reduzidas, ou com insuficiente experiência e conhecimentos, desde que as**

**mesmas sejam supervisionadas ou recebam instruções acerca da utilização segura da peça de vestuário e dos perigos**

**provenientes da mesma. Caso contrário há perigo de operação errada e ferimentos.**

► **Vigie as crianças.** Desta forma garante que nenhuma criança brinca com a peça de vestuário.

## ► As crianças não podem efetuar a limpeza e a manutenção da peça de vestuário sem vigilância.

- **Se durante a utilização da peça de vestuário ocorrer um dos sintomas a seguir listados, retire de imediato a peça de vestuário e consulte um médico.** Caso contrário, há perigo de exaustão por calor ou golpe de calor.

**Primeiros sinais:** mal-estar; transpiração excessiva; dores cervicais; náuseas; tonturas ou aturdimento

**Possíveis sintomas de exaustão por calor/golpe de calor:** náuseas e vômitos; dores de cabeça latejantes; tonturas e aturdimento; anidrose; pele vermelha, quente e seca; fraqueza muscular ou convulsões; taquicardia; respiração acelerada e superficial; alterações comportamentais como confusão mental, desorientação ou dificuldades ao andar; perda de consciência.

- **Não utilize a peça de vestuário se sofrer de perturbações que o tornem sensível ao sobreaquecimento ou se for portador de implantes médicos. Consulte o seu médico e/ou fabricante do implante médico para saber se pode usar esta peça de vestuário com aquecimento.**
- **Desligue o aquecimento da peça de vestuário, se se encontrar num ambiente quente.** Existe perigo de um golpe de calor.
- **Não utilize a peça de vestuário para manter quente crianças pequenas, pessoas incapacitadas, a dormir ou inconscientes ou em pessoas com problemas de circulação sanguínea.** O portador tem de saber interpretar bem a temperatura da peça de vestuário e o seu próprio bem-estar, para evitar um sobreaquecimento.
- **A peça de vestuário não de destina ao uso hospitalar.**
- **Não espete agulhas ou outros objetos pontiagudos na peça de vestuário.** Um elemento de aquecimento ou cabo da ficha de conexão danificado provoca uma falha de funcionamento da peça de vestuário e aumenta o perigo de choque elétrico ou incêndio.
- **Não utilize incorretamente o cabo da ficha de conexão para outros fins como p. ex. vestir ou despir a peça de vestuário ou para desconectar o acumulador. Mantenha o cabo afastado de óleo, objetos afiados ou componentes em movimento. Não dobre o cabo.** Um elemento de aquecimento ou cabo da ficha de conexão danificado provoca uma falha de funcionamento da peça de vestuário e aumenta o perigo de choque elétrico ou incêndio.
- **A peça de vestuário não é impermeável.** A infiltração de água aumenta o perigo de choque elétrico. Se, ainda assim, a peça de vestuário se molhar, desconecte imediatamente o acumulador e retire-o do adaptador.
- **Não dobre uma peça de vestuário aquecida e não coloque objetos sobre a mesma.** Um elemento de aquecimento ou cabo da ficha de conexão danificado

provoca uma falha de funcionamento da peça de vestuário e aumenta o perigo de choque elétrico ou incêndio.

- **Observe atentamente as instruções para cuidar e limpar a peça de vestuário.** A falta de cuidado contribui para um perigo de choque elétrico ou incêndio.
- **Deixe a peça de vestuário arrefecer completamente antes de a guardar.**
- **Verifique, em intervalos regulares, se a peça de vestuário apresenta sinais de desgaste ou danos.** Caso se verifiquem esses sinais ou se a peça de vestuário tiver sido incorretamente utilizada, não continue a usar a peça de vestuário e devolva-a ao agente autorizado.
- **Só permita que a sua peça de vestuário seja reparada por pessoal técnico qualificado e só com peças de substituição originais.** Desta forma é assegurado o funcionamento seguro da peça de vestuário.
- **Não modifique o vestuário de trabalho com aquecimento.** Os elementos de aquecimento não podem ser deslocados.
- **Não abrir o acumulador.** Há risco de um curto-circuito.
- **Em caso de danos e de utilização incorreta da bateria, podem escapar vapores. A bateria pode incendiar-se ou explodir.** Areje o espaço e procure assistência médica no caso de apresentar queixas. É possível que os vapores irritem as vias respiratórias.
- **No caso de utilização incorreta ou bateria danificada pode vaziar líquido inflamável da bateria. Evitar o contacto. No caso de um contacto accidental, deverá enxaguar com água. Se o líquido entrar em contacto com os olhos, também deverá consultar um médico.** Líquido que sai da bateria pode levar a irritações da pele ou a queimaduras.
- **Os objetos afiados como, p. ex., pregos ou chaves de fendas, assim como o efeito de forças externas podem danificar o acumulador.** Podem causar um curto-circuito interno e o acumulador pode ficar queimado, deitar fumo, explodir ou sobreaquecer.
- **Manter o acumulador que não está sendo utilizado afastado de cliques, moedas, chaves, parafusos ou outros pequenos objetos metálicos que possam causar um curto-circuito dos contactos.** Um curto-circuito entre os contactos do acumulador pode ter como consequência queimaduras ou fogo.
- **Use a bateria apenas em produtos do fabricante.** Só assim é que a bateria é protegida contra sobrecarga perigosa.
- **Só carregar baterias em carregadores recomendados pelo fabricante.** Há perigo de incêndio se um carregador, apropriado para um determinado tipo de baterias, for utilizado para carregar baterias de outros tipos.



**Proteger a bateria contra calor, p. ex. também contra uma permanente radiação solar, fogo, sujidade, água e humidade.** Há risco de explosão ou de um curto-circuito.



- ▶ **Proteja a peça de vestuário com o acumulador colocado contra calor, p. ex. também contra uma permanente radiação solar, fogo, água e humidade.** Há risco de explosão.
- ▶ **CUIDADO! Utilize exclusivamente os acumuladores recomendados em "Dados técnicos". Em caso de utilização de outros acumuladores há risco de explosão.**
- ▶ **Não conecte o acumulador ao adaptador, se as teclas de desbloqueio estiverem partidas ou apresentarem defeitos.** O acumulador pode cair durante o funcionamento.
- ▶ **Observe as indicações para a eliminação do acumulador.**

## Descrição do produto e do serviço

Respeite as figuras na parte da frente do manual de instruções.

### Utilização adequada

A peça de vestuário foi concebida para manter o corpo quente com temperaturas ambientes baixas.

### Componentes ilustrados

A numeração dos componentes ilustrados refere-se à apresentação da peça de vestuário na página de esquemas.

- (1) Interruptor de ligar/desligar e regulador da temperatura
- (2) Adaptador de acumulador
- (3) Elementos de aquecimento
- (4) Ficha de conexão
- (5) Bolso interior para adaptador do acumulador
- (6) Bolso interior para documentos grandes
- (7) Acumulador <sup>a)</sup>
- (8) Tecla de destravamento da bateria
- (9) Tomada para ficha de conexão
- (10) Clip para fixação do cinto
- (11) Tomada USB
- (12) Tecla de ativação da ligação USB

a) **Acessórios apresentados ou descritos não pertencem ao volume de fornecimento padrão. Todos os acessórios encontram-se no nosso programa de acessórios.**

### Dados técnicos

Casaco com aquecimento		GHJ 12+18V XA
Número de produto		1 600 A01 Z..
Tamanhos		S/M/L/XL/2XL/3XL
Tensão	V	12
Potência nominal, máx.	W	9,5

### Colete com aquecimento

Colete com aquecimento		GHV 12+18V XA
Número de produto		1 600 A01 Z..
Tamanhos		S/M/L/XL/2XL/3XL
Tensão	V	12
Potência nominal, máx.	W	9,5

### Camisola de carapuço com aquecimento

Camisola de carapuço com aquecimento		GHH 12+18V XA
Número de produto		1 600 A01 Z..
Tamanhos		S/M/L/XL/2XL/3XL
Tensão	V	12
Potência nominal, máx.	W	9,5

### Adaptador de bateria

Adaptador de bateria		GAA 12V-21
Número de produto		1 600 A01 433
Tomada USB		USB 2.0
- Tensão de saída	V	5,0
- Corrente de saída	A	2,1 <sup>A)</sup>

A) A corrente de saída real depende do aparelho USB ligado.

### Bateria

Temperatura ambiente admissível durante o carregamento	°C	0 ... +35
Temperatura ambiente recomendada em funcionamento <sup>A)</sup> e durante o armazenamento	°C	-20 ... +50
Baterias recomendadas <sup>B)</sup>		GBA 10,8V... GBA 12V...
Carregadores recomendados		GAL 12... GAX 18...

A) Potência limitada com temperaturas <0 °C

B) As seguintes baterias não podem ser utilizadas com o adaptador de bateria:

- 1 607 A35 06A
- 1 607 A35 0C5
- 1 607 A35 0EL
- 1 607 A35 10E

## Preparar a peça de vestuário

### Carregar o acumulador

- ▶ **O adaptador do acumulador não funciona como carregador. Não utilize um cabo de carregamento para automóvel com ligação USB para carregar o acumulador.** A utilização de cabos de carregamento para automóvel pode danificar o acumulador e/ou o adaptador do acumulador.

**Nota:** devido a normas de transporte internacionais, as baterias de lítio são fornecidas parcialmente carregadas. Para assegurar a completa potência da bateria, a bateria deverá ser carregada completamente antes da primeira utilização.

- ▶ **Não continue a premir o interruptor de ligar/desligar após o desligamento automático dos elementos de aquecimento.** O acumulador pode ficar danificado.

### Colocação/remoção da bateria (ver figuras A1–A2)

- ▶ **Não coloque a bateria com violência.** O acumulador está construído de forma a só poder ser encaixado no adaptador na posição certa.

Para **colocar** o acumulador (7), empurre o acumulador até ao batente no adaptador (2).

Para **retirar** o acumulador (7) prima as teclas de desbloqueio (8) no acumulador e puxe-o, retirando-o do adaptador (2).

### Ligar os elementos de aquecimento (ver figuras B1–B2)

Encaixe a ficha de conexão (4) na tomada (9) no adaptador de bateria. Quando o acumulador está carregado, o interruptor de ligar/desligar (1) acende por instantes.

Introduza o adaptador de bateria (2) no bolso previsto para o efeito (5) na peça de vestuário ou pendure o adaptador no seu cinto com o clip para fixação do cinto (10).

## Utilizar a peça de vestuário

### Ligar/desligar (ver figura C)

Certifique-se de que o acumulador (7) está carregado e corretamente encaixado no adaptador (2) e os elementos de aquecimento (3) estão ligados.

Para **aquecer** prima o interruptor de ligar/desligar (1), até o LED do interruptor de ligar/desligar acender a vermelho.

**Nota:** após a ligação está sempre definido o nível máximo de aquecimento.

Para **desligar** prima o interruptor de ligar/desligar (1) até o LED apagar.

### Definir o nível de aquecimento

O nível de aquecimento é indicado pela cor do LED do interruptor de ligar/desligar (1).

LED	Potência calorífica
vermelha	alta
verde	média
azul	baixa

Prima o interruptor de ligar/desligar (1) as vezes necessárias, até o LED indicar o nível de aquecimento desejado.

### Carregar aparelhos USB externos (ver figura D)

Por meio da ligação USB no adaptador do acumulador pode prolongar a autonomia de diferentes aparelhos USB com acumulador como p. ex. telemóveis ou leitores de MP3. Mesmo durante o aquecimento da peça de vestuário.

- ▶ **Certifique-se de que o aparelho USB externo pode ser carregado com a ligação USB no adaptador do acumulador. Observe a este respeito as indicações dos "Dados técnicos".**

Ligue o cabo de carregamento do seu aparelho USB à tomada USB (11) no adaptador do acumulador (2).

Prima a tecla de ativação (12) durante aprox. 3 segundos. O aparelho USB conectado é carregado.

Para poupar energia, após aprox. 2 horas, a ligação USB é automaticamente desativada. Se não estiver conectado um cabo de carregamento, a ligação USB é automaticamente desativada após 30 segundos.

### Eliminação de falhas

Problema	Solução
A peça de vestuário não é aquecida.	Carregar a bateria Ligar corretamente a ficha de conexão (4). Premir o interruptor de ligar/desligar (1) até o LED acender a vermelho.
Um ou vários elementos de aquecimento não aquecem.	Entrar em contacto com o agente autorizado da peça de vestuário.
A peça de vestuário desliga-se automaticamente.	A proteção contra sobreaquecimento está ativada: para desligar os elementos de aquecimento, premir o interruptor de ligar/desligar (1) e deixar a peça de vestuário arrefecer durante aprox. 30 minutos. Entrar em contacto com o agente autorizado da peça de vestuário.
Não é possível carregar um aparelho USB externo na ligação USB.	Carregar a bateria. Ligar o cabo de carregamento do aparelho USB externo à tomada USB (11) no adaptador do acumulador (2). Premir a tecla de ativação (12) durante aprox. 3 segundos. O aparelho USB externo não pode ser carregado com a ligação USB no adaptador do acumulador (observar as indicações nos "Dados técnicos <sup>(A)</sup> ").
A peça de vestuário não aquece e o aparelho USB externo não é carregado.	Retirar a bateria do adaptador. Esperar 10 segundos

Problema	Solução
	Voltar a colocar a bateria no adaptador.
A) Não é possível carregar alguns aparelhos USB externos com este adaptador de acumulador, apesar de estarem em conformidade com os dados técnicos.	

## Manutenção e assistência técnica

- ▶ **Retire o acumulador do adaptador antes de efetuar qualquer trabalho na peça de vestuário (p. ex. limpeza, etc.) e durante o transporte e armazenamento da mesma.**

### Limpeza

- ▶ **Retire o adaptador do acumulador da peça de vestuário antes da limpeza.** Se o adaptador do acumulador se molhar pode provocar falhas de funcionamento da peça de vestuário.

Para limpar a peça de vestuário, retire todo o conteúdo dos bolsos, especialmente, o adaptador da bateria (2), a bateria (7) e um cabo USB que possa eventualmente estar ligado. A ficha de conexão (4) pode ser lavada juntamente com a peça de vestuário.

Observe as instruções dos símbolos de lavagem que constam da peça de vestuário:



Lavar na máquina a temperatura a 40 °C



Não usar lixívia



Secar em secador a temperatura baixa



Não passar a ferro



Não torcer



Não limpar a seco



Não é adequado para crianças pequenas (0-3 anos)



Não perfurar com agulhas

- ▶ **Após a lavagem certifique-se de que a ficha de conexão está bem seca antes de ser inserida no adaptador da bateria.**

### Serviço pós-venda e aconselhamento

O serviço pós-venda responde às suas perguntas a respeito de serviços de reparação e de manutenção do seu produto, assim como das peças sobressalentes. Desenhos explodidos e informações acerca das peças sobressalentes também em:

**www.bosch-pt.com**

A nossa equipa de consultores Bosch esclarece com prazer todas as suas dúvidas a respeito dos nossos produtos e acessórios.

Indique para todas as questões e encomendas de peças sobressalentes a referência de 10 dígitos de acordo com a placa de características do produto.

#### Portugal

Robert Bosch LDA  
Avenida Infante D. Henrique  
Lotes 2E – 3E  
1800 Lisboa

Para efetuar o seu pedido online de peças entre na página [www.ferramentasbosch.com](http://www.ferramentasbosch.com).

Tel.: 21 8500000

Fax: 21 8511096

#### Encontra outros endereços da assistência técnica em:

[www.bosch-pt.com/serviceaddresses](http://www.bosch-pt.com/serviceaddresses)

### Transporte

As baterias de íões de lítio recomendadas estão sujeitas ao direito de materiais perigosos. As baterias podem ser transportadas na rua pelo utilizador, sem mais obrigações.

Na expedição por terceiros (por ex: transporte aéreo ou expedição), devem ser observadas as especiais exigências quanto à embalagem e à designação. Neste caso é necessário consultar um especialista de materiais perigosos ao preparar a peça a ser trabalhada.

Só enviar baterias se a carcaça não estiver danificada. Colar contactos abertos e embalar a bateria de modo que não possa se movimentar dentro da embalagem. Por favor observe também eventuais diretivas nacionais suplementares.

### Eliminação



As ferramentas elétricas, as baterias, os acessórios e as embalagens devem ser enviados a uma reciclagem ecológica de matéria prima.



Não deitar ferramentas elétricas e baterias/pilhas no lixo doméstico!

#### Apenas para países da UE:

Conforme a Diretiva Europeia 2012/19/UE relativa aos resíduos de equipamentos elétricos e eletrónicos e a sua implementação na legislação nacional, é necessário recolher

separadamente as ferramentas elétricas que já não são usadas e, de acordo com a Diretiva Europeia 2006/66/CE, as baterias/pilhas defeituosas e encaminhá-las para uma reciclagem ecológica.

No caso de uma eliminação incorreta, os aparelhos elétricos e eletrônicos antigos podem ter efeitos nocivos no ambiente e na saúde humana devido à possível presença de substâncias perigosas.

#### Baterias/pilhas:

#### Lítio:

Observar as indicações no capítulo Transporte (ver "Transporte", Página 27).

## Italiano

### Avvertenze di sicurezza



**Leggere tutte le avvertenze e disposizioni di sicurezza.** La mancata osservanza delle istruzioni e delle avvertenze di sicurezza può essere causa di scosse elettriche, incendi e/o lesioni

di grave entità.

**Conservare tutte le avvertenze di pericolo e le istruzioni operative per ogni esigenza futura.**

► **Il presente capo di abbigliamento non è concepito per l'utilizzo da parte di bambini e persone con ridotte capacità fisiche, sensoriali o intellettuali né con scarsa esperienza o conoscenza del prodotto. Il presente capo d'abbigliamento può essere utilizzato da bambini a partire dagli 8 anni di età, da persone con limitate capacità fisiche, sensoriali o mentali e da persone con scarsa conoscenza ed esperienza, purché essi siano sorvegliati da una persona responsabile della loro sicurezza o siano stati istruiti in merito all'impiego sicuro del prodotto ed ai relativi rischi. In caso contrario sussiste il pericolo di un impiego errato e di infortuni.**

- **Sorvegliare i bambini.** In questo modo si può evitare che i bambini giochino con il capo di abbigliamento.
- **I bambini non possono provvedere al lavaggio e alla manutenzione del capo di abbigliamento senza la supervisione di un adulto.**
- **Qualora vengano riscontrati eventuali sintomi insorti durante l'utilizzo del capo di abbigliamento, occorre rimuovere immediatamente tale capo e consultare un medico.** In caso contrario sussiste il rischio di collasso da calore o di un colpo di calore.  
**Primi sintomi:** malessere generale; eccessiva sudorazione; dolori alla nuca; nausea; capogiro o stordimento  
**Possibili sintomi del collasso da calore/colpo di calore:** nausea e vomito; mal di testa pulsanti; capogiro e stordimento; assenza di sudorazione; pelle arrossata, calda e secca; miastenia o convulsioni; tachicardia; respirazione rapida o piatta; modifiche comportamentali, quali confusione, disorientamento o andamento barcollante; perdita di coscienza.
- **Non utilizzare il capo di abbigliamento se si soffre di disturbi che causano ipersensibilità al surriscaldamento o se si è portatori di dispositivi medici ausiliari, come il pacemaker. In caso di utilizzo del presente capo di abbigliamento termico, vi preghiamo di informarvi presso il vostro dottore e/o il produttore del dispositivo medico.**
- **Disattivare il riscaldamento del capo di abbigliamento qualora ci si trovi in luoghi riscaldati.** Vi è il rischio di un colpo di calore.
- **Non utilizzare il capo di abbigliamento per riscaldare bambini piccoli, persone inermi, dormienti o prive di sensi, o ancora persone con disturbi circolatori.** Chi indossa il capo di abbigliamento deve assolutamente tenere sotto controllo la temperatura del capo stesso e il proprio benessere, al fine di prevenire qualsiasi forma di surriscaldamento.
- **Il capo di abbigliamento non è adatto all'utilizzo ospedaliero.**
- **Non inserire aghi né altri oggetti appuntiti nel capo di abbigliamento.** Il danneggiamento di un elemento riscaldante o del cavo della spina di allacciamento alla rete può causare il malfunzionamento del capo di abbigliamento, aumentando il rischio di folgorazione o di incendio.
- **Non utilizzare in modo inopportuno il cavo della spina di alimentazione per scopi diversi da quelli indicati, ad esempio per trasportare il capo di abbigliamento, oppure per scollegare la batteria. Tenere il cavo lontano da olio, oggetti contundenti o componenti mobili. Non piegare il cavo.** Il danneggiamento di un elemento riscaldante o del cavo della spina di allacciamento alla rete può

causare il malfunzionamento del capo di abbigliamento, aumentando il rischio di folgorazione o di incendio.

- ▶ **Il capo di abbigliamento non è impermeabile.** La penetrazione di acqua aumenta il rischio di folgorazione. Se il capo di abbigliamento dovesse bagnarsi, disattivare subito la batteria ricaricabile e rimuoverla dall'adattatore.
- ▶ **Non piegare un capo di abbigliamento riscaldato né appoggiare sopra di esso alcun oggetto.** Il danneggiamento di un elemento riscaldante o del cavo della spina di allacciamento alla rete può causare il malfunzionamento del capo di abbigliamento, aumentando il rischio di folgorazione o di incendio.
- ▶ **Osservare attentamente le istruzioni di pulizia e manutenzione del capo di abbigliamento.** In caso di mancato rispetto delle istruzioni vi è il rischio di folgorazione o di incendio.
- ▶ **Lasciar raffreddare completamente il capo di abbigliamento prima di riporlo.**
- ▶ **Verificare, ad intervalli di tempo regolari, la presenza di eventuali segni di usura o di danneggiamento.** In caso di presenza di eventuali danni o di uso improprio del capo di abbigliamento, non utilizzare più il capo e restituirlo al rivenditore.
- ▶ **Far riparare il capo di abbigliamento esclusivamente da personale tecnico specializzato ed impiegando solo parti di ricambio originali.** In questo modo potrà essere salvaguardata la sicurezza del capo di abbigliamento.
- ▶ **Non modificare l'abbigliamento da lavoro termico.** Gli elementi riscaldanti non devono essere spostati.
- ▶ **Non aprire la batteria.** Vi è rischio di cortocircuito.
- ▶ **In caso di danni o di utilizzo improprio della batteria, vi è rischio di fuoriuscita di vapori. La batteria può incendiarsi o esplodere.** Far entrare aria fresca nell'ambiente e contattare un medico in caso di malessere. I vapori possono irritare le vie respiratorie.
- ▶ **In caso d'impiego errato o di batteria danneggiata, vi è rischio di fuoriuscita di liquido infiammabile dalla batteria. Evitare il contatto con il liquido. In caso di contatto accidentale, risciacquare accuratamente con acqua. Rivolgersi immediatamente ad un medico, qualora il liquido entri in contatto con gli occhi.** Il liquido fuoriuscito dalla batteria potrebbe causare irritazioni cutanee o ustioni.
- ▶ **Qualora si utilizzino oggetti appuntiti, come ad es. chiodi o cacciaviti, oppure se si esercita forza dall'esterno, la batteria potrebbe danneggiarsi.** Potrebbe verificarsi un cortocircuito interno e la batteria potrebbe incendiarsi, emettere fumo, esplodere o surriscaldarsi.
- ▶ **Non avvicinare batterie non utilizzate a fermagli, monete, chiavi, chiodi, viti, né ad altri piccoli oggetti metallici che potrebbero provocare l'esclusione dei contatti.** Un eventuale corto circuito fra i contatti della batteria potrebbe causare ustioni o incendi.

- ▶ **Utilizzare la batteria solo per prodotti del produttore.** Soltanto in questo modo la batteria verrà protetta da pericolosi sovraccarichi.
- ▶ **Caricare le batterie esclusivamente con caricabatterie consigliati dal produttore.** Se un dispositivo di ricarica adatto per un determinato tipo di batterie viene impiegato con batterie differenti, vi è rischio d'incendio.



**Proteggere la batteria dal calore, ad esempio anche da irradiazione solare continua, fuoco, sporcizia, acqua ed umidità.** Sussiste il pericolo di esplosioni e cortocircuito.

- ▶ **Proteggere dal calore il capo di abbigliamento con batteria incorporata, ad esempio anche dall'irradiazione solare continuo, dal fuoco, dall'acqua e dall'umidità.** Vi è rischio di esplosione.
- ▶ **ATTENZIONE! Utilizzare esclusivamente le batterie consigliate nella sezione «Dati tecnici».** In caso di utilizzo di altre batterie sussiste il rischio di esplosione.
- ▶ **Non inserire la batteria ricaricabile nel relativo adattatore qualora i pulsanti di sbloccaggio risultino rotti o difettosi.** La batteria può fuoriuscire durante l'utilizzo.
- ▶ **Attenersi alle avvertenze di smaltimento della batteria.**

## Descrizione del prodotto e dei servizi forniti

Si prega di osservare le immagini nella prima parte delle istruzioni per l'uso.

### Utilizzo conforme

Il capo di abbigliamento è stato studiato per mantenere caldo il corpo in caso di basse temperature.

### Componenti illustrati

La numerazione dei componenti illustrati si riferisce alla rappresentazione del capo di abbigliamento sulle pagine con le rappresentazioni grafiche.

- (1) Interruttore di avvio/arresto e termoregolatore
- (2) Adattatore batteria ricaricabile
- (3) Elementi riscaldanti
- (4) Spina di allacciamento alla rete
- (5) Tasca interna per l'adattatore della batteria ricaricabile
- (6) Tasca interna per documenti di grandi dimensioni
- (7) Batteria <sup>a)</sup>
- (8) Tasto di sbloccaggio della batteria
- (9) Presa per spina di allacciamento alla rete
- (10) Clip di aggancio cintura
- (11) Presa USB

**(12)** Tasto di attivazione dell'attacco USB

- a) L'accessorio illustrato oppure descritto non è compreso nel volume di fornitura standard. L'accessorio completo è contenuto nel nostro programma accessori.

**Dati tecnici****Giacca termica GHJ 12+18V XA**

Codice prodotto 1 600 A01 Z..

Taglie S/M/L/XL/2XL/3XL

Tensione V 12

Potenza nominale, max. W 9,5

**Gilet termico GHV 12+18V XA**

Codice prodotto 1 600 A01 Z..

Taglie S/M/L/XL/2XL/3XL

Tensione V 12

Potenza nominale, max. W 9,5

**Felpa con cappuccio termica GHH 12+18V XA**

Codice prodotto 1 600 A01 Z..

Taglie S/M/L/XL/2XL/3XL

Tensione V 12

Potenza nominale, max. W 9,5

**Adattatore batteria GAA 12V-21**

Codice prodotto 1 600 A01 433

Collegamento USB USB 2.0

– Tensione di uscita V 5,0

– Corrente di uscita A 2,1<sup>A)</sup>

A) L'effettiva corrente di uscita varia in base al dispositivo USB collegato.

**Batteria**

Temperatura ambiente consentita in fase di ricarica °C 0 ... +35

Temperatura ambiente consentita durante il funzionamento<sup>A)</sup> e per lo stoccaggio °C –20 ... +50Batterie consigliate<sup>B)</sup> GBA 10,8V...  
GBA 12V...Caricabatteria consigliati GAL 12...  
GAX 18...

A) Prestazioni ridotte in caso di temperature &lt; 0 °C.

B) Non utilizzare le seguenti batterie con l'adattatore batteria:

- 1 607 A35 06A
- 1 607 A35 0C5
- 1 607 A35 0EL
- 1 607 A35 10E

## Preparazione del capo di abbigliamento

### Ricarica della batteria

- L'adattatore per batteria non ha la funzione di carica-batteria. Per caricare la batteria non utilizzare cavi di ricarica per auto con attacco USB. L'impiego di cavi di ricarica per auto può danneggiare la batteria e/o l'adattatore per batteria.

**Avvertenza:** a causa delle norme internazionali per il trasporto, le batterie al litio vengono fornite parzialmente cariche. Per assicurare la piena potenza della batteria, ricaricarla completamente prima dell'impiego iniziale.

- Dopo la disattivazione automatica degli elementi riscaldanti, non continuare a premere l'interruttore ON/OFF. La batteria potrebbe subire danni.

### Inserimento e rimozione della batteria (vedere figg. A1–A2)

- Non esercitare forza nell'introdurre la batteria. La batteria è realizzata in modo tale da poter essere inserita nell'adattatore solo se posizionata correttamente.

Per **inserire** la batteria (7) spingerla fino a battuta nel relativo adattatore (2).

Per **rimuovere** la batteria (7) premere i tasti di sbloccaggio (8) presenti sulla batteria stessa ed estrarla dall'adattatore (2).

### Collegamento degli elementi riscaldanti (vedere figg. B1–B2)

Inserire il connettore di collegamento (4) nella presa (9) dell'adattatore batteria. Quando la batteria è carica, l'interruttore di avvio/arresto (1) si illumina brevemente.

Inserire l'adattatore batteria (2) nell'apposita custodia (5) del capo di abbigliamento, oppure appenderlo alla cintura mediante l'apposita clip di aggancio (10).

## Utilizzo del capo di abbigliamento

### Accensione/spengimento (vedere fig. C)

Assicurarsi che la batteria (7) sia carica e posizionata correttamente nell'adattatore (2) e che gli elementi riscaldanti (3) siano collegati.

Per **riscaldare** premere l'interruttore ON/OFF (1), finché il LED dell'interruttore stesso non si illumina di rosso.

**Avvertenza:** dopo l'accensione viene sempre impostato il livello di riscaldamento massimo.

Per **spegnere** premere l'interruttore ON/OFF (1), finché il LED non si spegne.

### Regolare il livello di riscaldamento

Il livello di riscaldamento è visualizzabile attraverso il colore del LED dell'interruttore ON/OFF (1).

LED	Emissione di calore
rosso	elevata
verde	media
blu	bassa

Premere ripetutamente l'interruttore ON/OFF **(1)**, finché il LED non indica il livello di riscaldamento desiderato.

### Ricarica di dispositivi USB esterni (vedere fig. D)

L'attacco USB sull'adattatore della batteria consente di prolungare la durata della batteria di vari apparecchi USB dotati di tale alimentazione, ad esempio cellulari o lettori MP3.

Questa operazione può essere effettuata anche durante il riscaldamento del capo di abbigliamento.

- **Accertarsi che il proprio apparecchio USB esterno sia caricabile mediante l'attacco USB sull'adattatore della batteria. A tale riguardo attenersi alle indicazioni riportate nella sezione «Dati tecnici».**

Collegare il cavo di ricarica dell'utensile USB alla presa USB **(11)** presente sull'adattatore per batteria **(2)**.

Tenere premuto per circa 3 secondi il pulsante di attivazione **(12)**. L'apparecchio USB collegato verrà caricato.

Per risparmiare energia, l'attacco USB si disattiva automaticamente dopo circa 2 ore. Se non viene collegato alcun cavo di ricarica, l'attacco USB si disattiverà automaticamente dopo 30 secondi.

### Eliminazione delle anomalie

Problema	Rimedio
Il capo di abbigliamento non viene riscaldato.	Ricarica della batteria Inserire correttamente la spina di alimentazione <b>(4)</b> . Premere l'interruttore di avvio/arresto <b>(1)</b> finché il LED non si illumina di rosso.
Uno o più elementi riscaldanti non si riscaldano.	Contattare il rivenditore del capo di abbigliamento.
Il capo di abbigliamento si spegne automaticamente.	La protezione contro il surriscaldamento è attivata: per lo spegnimento degli elementi riscaldanti premere l'interruttore di avvio/arresto <b>(1)</b> e lasciar raffreddare il capo di abbigliamento per circa 30 minuti. Contattare il rivenditore del capo di abbigliamento.
Il dispositivo USB esterno non è ricaricabile mediante il collegamento USB.	Ricaricare la batteria. Collegare il cavo di ricarica del dispositivo USB esterno alla presa USB <b>(11)</b> dell'adattatore della batteria <b>(2)</b> .

Problema	Rimedio
	Tenere premuto il pulsante di attivazione <b>(12)</b> per circa 3 secondi. Un dispositivo USB esterno non può essere ricaricato mediante il collegamento USB dell'adattatore della batteria (attenersi alle indicazioni riportate nella sezione «Dati tecnici» <sup>A)</sup> ).
Il capo d'abbigliamento non viene riscaldato e il dispositivo USB esterno non si ricarica.	Rimuovere la batteria dall'adattatore. Attendere 10 secondi. Inserire nuovamente la batteria nell'adattatore.

A) Alcuni apparecchi USB esterni non sono ricaricabili con il presente adattatore per batteria, nonostante i dati tecnici corrispondano.

## Manutenzione ed assistenza

- **Prima di effettuare lavori sul capo di abbigliamento (ad es. pulizia, ecc.), nonché in caso di trasporto e di conservazione dello stesso, avere sempre cura di estrarre la batteria dall'adattatore.**

### Pulizia

- **Prima di procedere alla pulizia, rimuovere l'adattatore per batteria bagnato dal capo di abbigliamento.** Un adattatore per batteria bagnato può causare un malfunzionamento del capo di abbigliamento.

Prima di procedere alla pulizia del capo di abbigliamento, rimuovere tutti i contenuti delle tasche, specialmente l'adattatore della batteria **(2)**, la batteria **(7)** e, laddove connesso, il cavo USB. Anche la spina di alimentazione **(4)** può essere lavata.

Seguire le istruzioni di lavaggio riportate sull'etichetta del capo di abbigliamento:

 Lavare in lavatrice a 40 °C

 Non candeggiare

 Asciugare nell'asciugabiancheria a bassa temperatura

 Non stirare

 Non strizzare



Non lavare a secco



Non adatto per bambini piccoli (0-3 anni)



Non forare con aghi

- **Dopo il lavaggio assicurarsi che la spina di alimentazione sia completamente asciutta prima di ricollegarla all'adattatore della batteria.**

### Servizio di assistenza e consulenza tecnica

Il servizio di assistenza risponde alle Vostre domande relative alla riparazione e alla manutenzione del Vostro prodotto nonché concernenti i pezzi di ricambio. Disegni in vista esplosa e informazioni relative ai pezzi di ricambio sono consultabili anche sul sito [www.bosch-pt.com](http://www.bosch-pt.com)

Il team di consulenza tecnica Bosch sarà lieto di rispondere alle Vostre domande in merito ai nostri prodotti e accessori. In caso di richieste o di ordinazione di pezzi di ricambio, comunicare sempre il codice prodotto a 10 cifre riportato sulla targhetta di fabbricazione dell'elettrostrumento.

#### Italia

Tel.: (02) 3696 2314

E-Mail: [pt.hotlinebosch@it.bosch.com](mailto:pt.hotlinebosch@it.bosch.com)

#### Per ulteriori indirizzi del servizio assistenza consultare:

[www.bosch-pt.com/serviceaddresses](http://www.bosch-pt.com/serviceaddresses)

### Trasporto

Le batterie al litio consigliate sono soggette ai requisiti di legge relativi alle merci pericolose. Le batterie possono essere trasportate su strada dall'utilizzatore senza ulteriori precauzioni.

In caso di spedizione tramite terzi (ad es. per via aerea o tramite spedizioniere), andranno rispettati specifici requisiti relativi d'imballaggio e contrassegnatura. In tale caso, per la preparazione dell'articolo da spedire, andrà consultato uno specialista in merci pericolose.

Inviare le batterie soltanto se la relativa carcassa non è danneggiata. Coprire con nastro adesivo i contatti scoperti ed imballare la batteria in modo che non possa spostarsi nell'imballaggio. Andranno altresì rispettate eventuali ulteriori norme nazionali complementari.

### Smaltimento



Avviare ad un riciclaggio rispettoso dell'ambiente elettrostrumenti, batterie, accessori ed imballaggi non più impiegabili.



Non gettare elettrostrumenti e batterie/pile tra i rifiuti domestici!

### Solo per i Paesi UE:

Ai sensi della Direttiva Europea 2012/19/UE sui rifiuti di apparecchiature elettriche ed elettroniche e del suo recepimento nel diritto nazionale, gli elettrostrumenti non più utilizzabili e, ai sensi della Direttiva Europea 2006/66/CE, le batterie/le pile difettose o esauste, andranno raccolti separatamente e riciclati nel rispetto dell'ambiente.

In caso di smaltimento improprio, le apparecchiature elettriche ed elettroniche potrebbero avere effetti nocivi sull'ambiente e sulla salute umana a causa della possibile presenza di sostanze nocive.

### Batterie/pile:

#### Per le batterie al litio:

Attenersi alle avvertenze riportate al paragrafo «Trasporto» (vedi «Trasporto», Pagina 32).

## Nederlands

### Veiligheidsaanwijzingen



**Lees alle veiligheidsaanwijzingen en instructies.** Het niet naleven van de veiligheidsaanwijzingen en instructies kan elektrische schokken, brand en/of zware verwondingen veroorzaken.

#### Bewaar alle veiligheidsaanwijzingen en instructies voor toekomstig gebruik.

- **Dit kledingstuk is niet bestemd voor gebruik door kinderen en personen met beperkte lichamelijke, zintuiglijke of geestelijke capaciteiten of gebrek aan ervaring en kennis.**

**Dit kledingstuk kan door kinderen vanaf 8 jaar evenals door personen met beperkte lichamelijke, zintuiglijke of geestelijke capaciteiten of gebrek aan ervaring en kennis gebruikt worden, mits zij onder toezicht staan van een persoon die voor hun veiligheid ver-**



**antwoordelijk is, of door deze in het veilige gebruik van het kledingstuk geïnstrueerd werden en zij de hiermee verbonden gevaren begrijpen.** Anders bestaat er gevaar voor foute bediening en verwondingen.

- ▶ **Houd toezicht op kinderen.** Hierdoor wordt gegarandeerd dat kinderen niet met het kledingstuk spelen.
- ▶ **De reiniging en het onderhoud van het kledingstuk door kinderen mag niet zonder toezicht gebeuren.**
- ▶ **Als u vaststelt dat tijdens het gebruik van het kledingstuk de hierna beschreven symptomen bij u optreden, doe dan het kledingstuk onmiddellijk uit en raadpleeg een arts.** Anders bestaat er gevaar voor hitte-uitputting of een zonnesteek.  
**Eerste tekenen:** elk onbehaaglijk gevoel; overmatig transpireren; nekpijn; misselijkheid; duizeligheid of bevangenheid  
**Mogelijke symptomen voor hitte-uitputting/zonnesteek:** misselijkheid en overgeven; kloppende hoofdpijn; duizeligheid en bevangenheid; uitblijven van transpiratie; rode, hete en droge huid; spierzwakte of krampaanvallen; hartkloppingen; snelle, oppervlakkige ademhaling; gedragsveranderingen zoals verwardheid, desoriëntatie of waggelende gang; bewusteloosheid.
- ▶ **Gebruik het kledingstuk niet, wanneer u lijdt aan klachten die u gevoelig voor oververhitting maken of als bij u een lichaamshulpmiddel ingezet werd. Informeer bij uw arts en/of bij de fabrikant van het lichaamshulpmiddel of u dit verwarmbare kledingstuk kunt gebruiken.**
- ▶ **Schakel de verwarming van het kledingstuk uit, wanneer u zich in een warme omgeving beweegt.** Er bestaat gevaar voor een zonnesteek.
- ▶ **Gebruik het kledingstuk niet voor het warmhouden van kleine kinderen, hulpeloze, slapende of bewusteloze personen of van personen met doorbloedingsstoornissen.** De drager moet de temperatuur van het kledingstuk en zijn eigen welzijn onmiddellijk waarnemen om oververhitting te vermijden.
- ▶ **Het kledingstuk is niet bestemd voor het gebruik in ziekenhuizen.**
- ▶ **Steek geen naalden of andere scherpe voorwerpen in het kledingstuk.** Een beschadigd verwarmingselement of een beschadigde kabel van de aansluitstekker veroor-

zaakt een storing van het kledingstuk en verhoogt het gevaar voor een elektrische schok of brand.

- ▶ **Misbruik de kabel van de aansluitstekker niet voor andere toepassingen, zoals bijv. het dragen of trekken van het kledingstuk of voor het uittrekken van de accu. Houd de kabel uit de buurt van olie, scherpe voorwerpen of bewegende componenten. Knik de kabel niet af.** Een beschadigd verwarmingselement of een beschadigde kabel van de aansluitstekker veroorzaakt een storing van het kledingstuk en verhoogt het gevaar voor een elektrische schok of brand.
- ▶ **Het kledingstuk is niet waterdicht.** Binnendringend water verhoogt het gevaar voor een elektrische schok. Als het kledingstuk toch eens nat wordt, trek de accu er dan onmiddellijk uit en haal deze uit de accu-adapter.
- ▶ **Vouw een opgewarmd kledingstuk nooit samen en bewaar er geen voorwerpen op.** Een beschadigd verwarmingselement of een beschadigde kabel van de aansluitstekker veroorzaakt een storing van het kledingstuk en verhoogt het gevaar voor een elektrische schok of brand.
- ▶ **Neem de onderhouds- en reinigingsvoorschriften van het kledingstuk nauwgezet in acht.** Als u niet zorgvuldig bent, bestaat er gevaar voor een elektrische schok of brand.
- ▶ **Laat het kledingstuk volledig afkoelen, voordat u het opbergt.**
- ▶ **Controleer regelmatig of het kledingstuk tekenen van slijtage of beschadiging vertoont.** Als dergelijke tekenen voorhanden zijn of als het kledingstuk verkeerd gebruikt werd, gebruik het kledingstuk dan niet meer en geef het aan de handelaar terug.
- ▶ **Laat uw kledingstuk alleen repareren door gekwalificeerd en vakkundig personeel en alleen met originele vervangingsonderdelen.** Daarmee wordt gewaarborgd dat de veiligheid van het kledingstuk behouden blijft.
- ▶ **Pas de verwarmbare werkkleding niet aan.** De verwarmingselementen mogen niet worden verplaatst.
- ▶ **Open de accu niet.** Er bestaat gevaar voor kortsluiting.
- ▶ **Bij beschadiging en verkeerd gebruik van de accu kunnen er dampen vrijkomen. De accu kan branden of exploderen.** Zorg voor de aanvoer van frisse lucht en zoek bij klachten een arts op. De dampen kunnen de luchtwegen irriteren.
- ▶ **Bij verkeerd gebruik of een beschadigde accu kan brandbare vloeistof uit de accu lekken. Voorkom contact daarmee. Spoel bij onvoorzijs contact met water af. Wanneer de vloeistof in de ogen komt, dient u bovendien een arts te raadplegen.** Gelekte accuvloeistof kan tot huidirritaties of verbrandingen leiden.
- ▶ **Door spitse voorwerpen, zoals bijv. spijkers of schroevendraaiers, of door krachtinwerking van buitenaf kan de accu beschadigd worden.** Er kan een interne kortsluiting ontstaan en de accu doen branden, roken, exploderen of oververhitten.
- ▶ **Houd de niet-gebruikte accu uit de buurt van papierclips, munten, sleutels, spijkers, schroeven of andere**

**kleine metalen voorwerpen die overbrugging van de contacten zouden kunnen veroorzaken.** Kortsluiting tussen de accucontacten kan brandwonden of brand tot gevolg hebben.

- ▶ **Gebruik de accu alleen in producten van de fabrikant.** Alleen zo wordt de accu tegen gevaarlijke overbelasting beschermd.
- ▶ **Laad de accu's alleen op met oplaadapparaten die door de fabrikant aangeraden worden.** Door een oplaadapparaat dat voor een bepaald type accu geschikt is, bestaat bij gebruik met andere accu's brandgevaar.



**Bescherm de accu tegen hitte, bijvoorbeeld ook tegen voortdurend zonlicht, vuur, vuil, water en vocht.** Er bestaat gevaar voor explosie en kortsluiting.



- ▶ **Bescherm het kledingstuk met ingestoken accu tegen hitte, bijvoorbeeld ook tegen permanent zonlicht, vuur, water en vocht.** Er bestaat explosiegevaar.
- ▶ **VOORZICHTIG! Gebruik uitsluitend de onder „Technische gegevens“ aanbevolen accu's.** Bij het gebruik van andere accu's bestaat explosiegevaar.
- ▶ **Steek de accu niet in de accu-adaptor, wanneer de ontgrendelingsstoetsen gebroken of defect zijn.** De accu kan er tijdens het gebruik uitvallen.
- ▶ **Neem de aanwijzingen voor het afvoeren van de accu in acht.**

## Beschrijving van product en werking

Neem goed nota van de afbeeldingen in het voorste deel van de gebruiksaanwijzing.

### Beoogd gebruik

Het kledingstuk is bedoeld om het lichaam bij koude omgevingstemperaturen warm te houden.

### Afgebeelde componenten

De componenten zijn genummerd zoals op de afbeeldingen van het kledingstuk op de pagina's met afbeeldingen.

- (1) Aan/uit-schakelaar en warmteregelaar
- (2) Accu-adaptor
- (3) Verwarmingselementen
- (4) Aansluitstekker
- (5) Binnenzak voor accu-adaptor
- (6) Binnenzak voor grote documenten
- (7) Accu<sup>a)</sup>
- (8) Accu-ontgrendelingsstoets
- (9) Bus voor aansluitstekker
- (10) Riemclip
- (11) USB-bus
- (12) Activeringstoets USB-aansluiting

a) **Niet elk afgebeeld en beschreven accessoire is standaard bij de levering inbegrepen. Alle accessoires zijn te vinden in ons accessoireprogramma.**

## Technische gegevens

Verwarmbare jas		GHJ 12+18V XA
Productnummer		1 600 A01 Z..
Maten		S/M/L/XL/2XL/3XL
Spanning	V	12
Nominaal vermogen, max.	W	9,5

Verwarmbare bodywarmer		GHV 12+18V XA
Productnummer		1 600 A01 Z..
Maten		S/M/L/XL/2XL/3XL
Spanning	V	12
Nominaal vermogen, max.	W	9,5

Verwarmbare hoodie		GHH 12+18V XA
Productnummer		1 600 A01 Z..
Maten		S/M/L/XL/2XL/3XL
Spanning	V	12
Nominaal vermogen, max.	W	9,5

Accu-adaptor		GAA 12V-21
Productnummer		1 600 A01 433
USB-aansluiting		USB 2.0
- Uitgangsspanning	V	5,0
- Uitgangsstroom	A	2,1 <sup>A)</sup>

A) De daadwerkelijke uitgangsstroom is afhankelijk van het aangesloten USB-apparaat.

Accu		
Toegestane omgevingstemperatuur bij het opladen	°C	0 ... +35
Aanbevolen omgevingstemperatuur tijdens gebruik <sup>A)</sup> en bij opslag	°C	-20 ... +50
Aanbevolen accu's <sup>B)</sup>		GBA 10,8V... GBA 12V...
Aanbevolen oplaadapparaten		GAL 12... GAX 18...

A) Beperkt vermogen bij temperaturen <0 °C.

B) De volgende accu's mogen niet worden gebruikt met de accu-adaptor:

- 1 607 A35 06A
- 1 607 A35 0C5
- 1 607 A35 0EL
- 1 607 A35 10E

## Kledingstuk voorbereiden

### Accu opladen

- ▶ **De accu-adaptor dient niet als oplaadapparaat. Gebruik voor het opladen van de accu geen voertuiglaadkabel met USB-aansluiting.** Het gebruik van voertuiglaadkabels kan de accu en/of de accu-adaptor beschadigen.

**Aanwijzing:** lithium-ion-accu's worden vanwege internationale transportvoorschriften gedeeltelijk geladen geleverd. Om het volledige vermogen van de accu te waarborgen, laadt u vóór het eerste gebruik de accu volledig op.

► **Druk na het automatisch uitschakelen van de verwarmingselementen niet meer op de aan/uit-schakelaar.**

De accu kan beschadigd worden.

### Accu plaatsen of verwijderen (zie afbeeldingen A1 – A2)

► **Gebruik bij het plaatsen van de accu geen geweld.** De accu is zo geconstrueerd dat hij alleen op de juiste positie in de accu-adapter gestoken kan worden.

Voor het **plaatsen** van de accu **(7)** schuift u de accu tot aan de aanslag in de accu-adapter **(2)**.

Voor het **verwijderen** van de accu **(7)** drukt u op de ontgrendelingstoetsen **(8)** op de accu en trekt u deze uit de accu-adapter **(2)**.

### Verwarmingselementen aansluiten (zie afbeeldingen B1–B2)

Steek de aansluitstekker **(4)** in de bus **(9)** op de accu-adapter. Bij een opgeladen accu licht de aan/uit-schakelaar **(1)** kort op.

Schuif de accu-adapter **(2)** in de daarvoor bestemde zak **(5)** in het kledingstuk of hang de accu-adapter met de riemclip **(10)** aan uw riem.

## Kledingstuk gebruiken

### In-/uitschakelen (zie afbeelding C)

Zorg ervoor dat de accu **(7)** opgeladen is en juist in de accu-adapter **(2)** zit en dat de verwarmingselementen **(3)** aangesloten zijn.

Om te **verwarmen** drukt u op de aan/uit-schakelaar **(1)** tot de LED van de aan/uit-schakelaar rood oplicht.

**Aanwijzing:** Na het inschakelen is altijd de hoogste verwarmingsstand ingesteld.

Om **uit te schakelen** drukt u zolang op de aan/uit-schakelaar **(1)** tot de LED uitgaat.

### Verwarmingsstand instellen

De verwarmingsstand wordt door de kleur van de LED van de aan/uit-schakelaar **(1)** aangegeven.

LED	Warmtevermogen
Rood	Hoog
Groen	Gemiddeld
Blauw	Laag

Druk zo vaak op de aan/uit-schakelaar **(1)** tot de LED de gewenste verwarmingsstand aangeeft.

## Externe USB-apparaten opladen (zie afbeelding D)

Met behulp van de USB-aansluiting op de accu-adapter kunt u de acculooptijd van verschillende USB-apparaten met accu, zoals bijv. mobiele telefoon of MP3-speler, verlengen. Dit kan ook tijdens het verwarmen van het kledingstuk gebeuren.

► **Zorg ervoor dat uw externe USB-apparaat met de USB-aansluiting op de accu-adapter opgeladen kan worden. Neem hiervoor goed nota van de informatie in „Technische gegevens“.**

Verbind de laadkabel van uw USB-apparaat met de USB-bus **(11)** op de accu-adapter **(2)**.

Druk ca. 3 seconden lang op de activeringstoets **(12)**. Het aangesloten USB-apparaat wordt opgeladen.

Om energie te sparen, wordt de USB-aansluiting na ca. 2 uur automatisch gedeactiveerd. Als er geen laadkabel aangesloten is, dan wordt na 30 seconden de USB-aansluiting automatisch gedeactiveerd.

## Verhelpen van storingen

Probleem	Verhelpen
Kledingstuk wordt niet verwarmd.	<p>Accu opladen</p> <hr/> <p>Sluit de aansluitstekker <b>(4)</b> juist aan.</p> <hr/> <p>Druk op de aan/uit-schakelaar <b>(1)</b> tot LED rood oplicht.</p>
Een of meerdere verwarmingselementen warmen niet op.	<p>Neem contact op met de handelaar van het kledingstuk.</p>
Kledingstuk schakelt automatisch uit.	<p>Oververhittingsbeveiliging is geactiveerd: voor het uitschakelen van de verwarmingselementen drukt u op de aan/uit-schakelaar <b>(1)</b> en laat u het kledingstuk gedurende ca. 30 minuten afkoelen.</p> <hr/> <p>Neem contact op met de handelaar van het kledingstuk.</p>
Extern USB-apparaat kan niet worden opgeladen op de USB-aansluiting.	<p>Laad de accu op.</p> <hr/> <p>Verbind de laadkabel van het externe USB-apparaat met de USB-bus <b>(11)</b> op de accu-adapter <b>(2)</b>.</p> <hr/> <p>Druk ca. 3 seconden lang op de activeringstoets <b>(12)</b>.</p> <hr/> <p>Extern USB-apparaat kan niet met de USB-aansluiting op de accu-adapter opgeladen worden (neem goed nota van de informatie in „Technische gegevens“<sup>(A)</sup>).</p>

Probleem	Verhelpen
Kledingstuk wordt niet verwarmd en extern USB-apparaat wordt niet opgeladen.	Neem accu uit adapter. Wacht 10 seconden. Plaats accu weer in adapter.

A) Sommige externe USB-apparaten kunnen ondanks overeenstemming met de technische gegevens niet met deze accu-adapter opgeladen worden.

## Onderhoud en service

- ▶ Haal de accu vóór alle werkzaamheden aan het kledingstuk (bijv. reiniging enz.) evenals bij het transport en opbergen ervan uit de accu-adapter.

### Reiniging

- ▶ Haal vóór de reiniging de accu-adapter uit het kledingstuk. Een nat geworden accu-adapter kan ervoor zorgen dat het kledingstuk slecht functioneert.

Verwijder voor de reiniging van het kledingstuk alle inhoud van de zakken, vooral de accu-adapter (2), de accu (7) en een eventueel aangesloten USB-kabel. De aansluitstekker (4) kan meegewassen worden.

Neem de aanwijzingen op het wasetiket in het kledingstuk in acht:

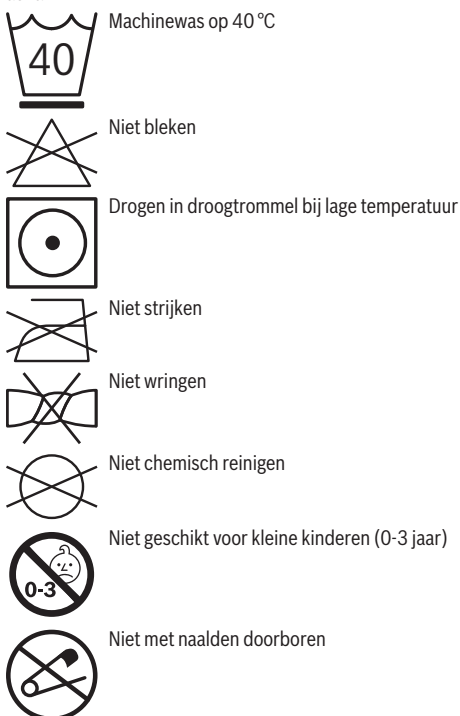

- ▶ Overtuig u er na het wassen van dat de aansluitstekker helemaal gedroogd is, voordat deze weer in de accu-adapter wordt gestoken.

## Klantenservice en gebruiksadvies

Onze klantenservice beantwoordt uw vragen over reparatie en onderhoud van uw product en over vervangingsonderdelen. Explosietekeningen en informatie over vervangingsonderdelen vindt u ook op: [www.bosch-pt.com](http://www.bosch-pt.com)

Het Bosch-gebruiksadviesteam helpt u graag bij vragen over onze producten en accessoires.

Vermeld bij vragen en bestellingen van vervangingsonderdelen altijd het uit tien cijfers bestaande productnummer volgens het typeplaatje van het product.

### Nederland

Tel.: (076) 579 54 54

Fax: (076) 579 54 94

E-mail: [gereedschappen@nl.bosch.com](mailto:gereedschappen@nl.bosch.com)

### Meer serviceadressen vindt u onder:

[www.bosch-pt.com/serviceaddresses](http://www.bosch-pt.com/serviceaddresses)

### Vervoer

Op de aanbevolen Li-Ion-accu's zijn de eisen voor het vervoer van gevaarlijke stoffen van toepassing. De accu's kunnen door de gebruiker zonder verdere voorwaarden over de weg vervoerd worden.

Bij de verzending door derden (bijv. luchtvervoer of expeditiebedrijf) moeten bijzondere eisen ten aanzien van verpakking en markering in acht genomen worden. In deze gevallen moet bij de voorbereiding van de verzending een deskundige voor gevaarlijke stoffen geraadpleegd worden.

Verzend accu's alleen, wanneer de behuizing onbeschadigd is. Plak blootliggende contacten af en verpak de accu zodanig dat deze niet in de verpakking beweegt. Neem ook eventuele overige nationale voorschriften in acht.

### Afvalverwijdering



Elektrische gereedschappen, accu's, accessoires en verpakkingen moeten op een voor het milieu verantwoorde wijze gerecycled worden.



Gooi elektrische gereedschappen, accu's en batterijen niet bij het huisvuil.

### Alleen voor landen van de EU:

Volgens de Europese richtlijn 2012/19/EU inzake afgedankte elektrische en elektronische apparatuur en de implementatie in nationaal recht moeten niet meer bruikbare elektrische gereedschappen en volgens de Europese richtlijn 2006/66/EG moeten defecte of verbruikte accu's/batterijen apart worden ingezameld en op een voor het milieu verantwoorde wijze worden gerecycled.

Bij een verkeerde afvoer kunnen afgedankte elektrische en elektronische apparaten vanwege de mogelijke aanwezigheid van gevaarlijke stoffen schadelijke uitwerkingen op het milieu en de gezondheid van mensen hebben.

### Accu's/batterijen:

#### Li-Ion:

Lees de aanwijzingen in het gedeelte Vervoer en neem deze in acht (zie „Vervoer“, Pagina 36).

## Dansk

### Sikkerhedsinstrukser



Læs alle sikkerhedsinstrukser og anvisninger. Overholdes sikkerhedsinstrukserne og anvisningerne ikke, er der risiko for elektrisk stød, brand og/eller alvorlige kvæstelser.

Opbevar alle advarselshenvisninger og instrukser til senere brug.

- **Beklædningsgenstanden er ikke beregnet til at blive brugt af børn eller personer med begrænsede fysiske, sensoriske eller mentale evner eller manglende erfaring og viden.**

**Beklædningsgenstanden må kun bruges af børn fra 8 år samt af personer med begrænsede fysiske, sensoriske eller mentale tilstand eller manglende erfaring og kendskab, hvis det sker under opsyn, eller de modtager anvisninger på sikker omgang med beklædningsgenstanden og således forstår de farer, der er forbundet hermed. I modsats fald er der risiko for fejlbetjening og personskader.**

- **Hold børn under opsyn.** Derved sikres det, at børn ikke bruger beklædningsgenstanden som legetøj.
- **Beklædningsgenstanden må ikke rengøres og vedligeholdes af børn uden opsyn.**
- **Hvis du konstaterer nogen af følgende symptomer under brug af beklædningsgenstanden, skal du straks lægge den fra dig og søge læge.** I modsat fald er der risiko for overophedning eller hedeslag.

**Første tegn:** generelt ubehag; overdreven sved; nakkesmerter; kvalme; svimmelhed eller omtågethed

**mulige symptomer på overophedning/hedeslag:** Kvalme og opkast; dunkende hovedpine; svimmelhed og omtågethed; manglende svedafsondring; rød, varm og tør hud; nedsat muskelkraft eller krampeanfald; hjertebanken; hurtig og lav vejtrækning; adfærdændring såsom forvirring, desorientering eller slingrende gang; bevidstløshed.

- **Brug ikke beklædningsgenstanden, hvis du har lidelser, som gør dig overfølsom over for overophedning, eller hvis du har pacemaker eller lignende. Kontakt din læge og/eller producenten af implantatet for at høre, om du kan bruge denne opvarmelige beklædningsgenstand.**
- **Slå beklædningsgenstandens varmfunktion fra, hvis du bevæger dig ind i et varmt område.** Der er fare for hedeslag.
- **Brug ikke beklædningsgenstanden til opvarmning af børnetøj, hjælpeløse, sovende eller bevidstløse personer eller personer med kredsløbsforstyrrelser.** Bæren skal være opmærksom på temperaturen af beklædningsgenstanden og sit eget velbefindende for at undgå overophedning.
- **Beklædningsgenstanden er ikke beregnet til brug på sygehuse.**
- **Sæt ikke nåle eller andre spidse genstande ind i beklædningsgenstanden.** Et beskadiget varmeelement eller et beskadiget kabel til tilslutningsstikket forårsager fejlfunktion i beklædningsgenstanden og øger faren for elektrisk stød eller brand.
- **Du må ikke anvende kablet til tilslutningsstikket til andre formål end de beregnede, herunder f.eks. til at bære eller trække beklædningsgenstanden i eller til at trække batteriet ud med. Beskyt kablet mod olie, skarpe genstande eller bevægelige komponenter. Buk ikke kablet.** Et beskadiget varmeelement eller et beskadiget kabel til tilslutningsstikket forårsager fejlfunktion i beklædningsgenstanden og øger faren for elektrisk stød eller brand.
- **Beklædningsgenstanden er ikke vandtæt.** Indtrængende vand øger risikoen for elektrisk stød. Hvis beklædningsgenstanden bliver våd, skal du straks fjerne batteriet fra batteriadapteren.
- **Fold ikke beklædningsgenstanden sammen, hvis den er varm, og opbevar ikke nogen genstande på den.** Et beskadiget varmeelement eller et beskadiget kabel til tilslutningsstikket forårsager fejlfunktion i beklædningsgenstanden og øger faren for elektrisk stød eller brand.
- **Overhold altid pleje- og rengøringsanvisningerne vedr. beklædningsgenstanden.** Hvis du ikke er opmærksom, kan der opstå risiko for elektrisk stød eller brand.
- **Lad beklædningsgenstanden køle helt af, før du stiller den til opbevaring.**
- **Kontrollér ofte, om beklædningsgenstanden viser tegn på at være slidt eller beskadiget.** Hvis du konstaterer sådanne tegn, eller hvis beklædningsgenstanden er

blevet anvendt forkert, skal du ophøre med at bruge beklædningsgenstanden og levere den tilbage til forhandleren.

- ▶ **Sørg for, at beklædningsgenstanden kun reparerer af kvalificerede fagfolk, og at der kun benyttes originale reservedele.** Dermed sikres størst mulig sikkerhed i forbindelse med beklædningsgenstanden.
- ▶ **Foretag ikke ændringer af det opvarmelige arbejdstøj.** Varmeelementerne må ikke forskubbes.
- ▶ **Åbn ikke akkuen.** Fare for kortslutning.
- ▶ **Beskadiges akkuen, eller bruges den forkert, kan der sive dampe ud. Akkuen kan antændes eller eksplodere.** Tilfør frisk luft, og søg læge, hvis du føler dig utilpas. Dampene kan irritere luftvejene.
- ▶ **Hvis akkuen anvendes forkert, eller den er beskadiget, kan der slippe brændbar væske ud af akkuen. Undgå at komme i kontakt med denne væske. Hvis det alligevel skulle ske, skal du skylle med vand. Søg læge, hvis du får væsken i øjnene.** Akku-væske kan give hudirritation eller forbrændinger.
- ▶ **Akkuen kan blive beskadiget af spidse genstande som f.eks. søm eller skruetrækkere eller ydre kraftpåvirkning.** Der kan opstå indvendig kortslutning, så akkuen kan antændes, ryge, eksplodere eller overophedes.
- ▶ **Ikke-benyttede akkuer må ikke komme i berøring med kontorclips, mønter, nøgler, søm, skruer eller andre små metalgenstande, da disse kan kortslutte kontakterne.** En kortslutning mellem batteri-kontakterne øger risikoen for personskader i form af forbrændinger.
- ▶ **Brug kun akkuen i producentens produkter.** Kun på denne måde beskyttes akkuen mod farlig overbelastning.
- ▶ **Oplad kun akkuerne med ladere, der er anbefalet af fabrikanten.** En lader, der er egnet til en bestemt type akkuer, må ikke benyttes med andre akkuer – brandfare.



**Beskyt akkuen mod varme (f.eks. også mod varige solstråler, brand, snavs, vand og fugtighed).** Der er risiko for eksplosion og kortslutning.



- ▶ **Beskyt beklædningsgenstanden med isat batteri mod varme (f.eks. også mod varige solstråler, brand, vand og fugtighed).** Fare for eksplosion.
- ▶ **PAS PÅ! Brug udelukkende de batterier, der er nævnt under „Tekniske data“.** Ved brug af andre batterier er der risiko for eksplosion.
- ▶ **Sæt ikke batteriet i adapteren, hvis opladningsknapperne er knækket eller er defekte.** I så fald kan batteriet falde ud under brug.
- ▶ **Læs og følg anvisningerne mht. bortskaffelse af batteriet.**

## Produkt- og ydelsesbeskrivelse

Vær opmærksom på alle illustrationer i den forreste del af betjeningsvejledningen.

## Beregnet anvendelse

Beklædningsgenstanden er beregnet til at holde kroppen varm under kølige omgivelsestemperaturer.

## Illustrerede komponenter

Nummereringen af de illustrerede komponenter refererer til illustrationen af beklædningsgenstanden på illustrationssiderne.

- (1) Aktivering/deaktivering og varmeregulator
  - (2) Batteri-adapter
  - (3) Varmeelementer
  - (4) Tilslutningsstik
  - (5) Indvendig lomme til batteriadapter
  - (6) Indvendig lomme til store dokumenter
  - (7) Akku<sup>a)</sup>
  - (8) Akku-udløserknop
  - (9) Bøsning til tilslutningsstik
  - (10) Bælteholdclip
  - (11) USB-bøsning
  - (12) Aktiveringstast USB-tilslutning
- a) **Tilbehør, som er illustreret og beskrevet i betjeningsvejledningen, er ikke indeholdt i leveringen. Det fuldstændige tilbehør findes i vores tilbehørsprogram.**

## Tekniske data

Opvarmelig jakke		GHJ 12+18V XA	
Varenummer		1 600 A01 Z..	
Størrelser		S/M/L/XL/2XL/3XL	
Spænding	V	12	
Nominel effekt, maks.	W	9,5	
Opvarmelige veste		GHV 12+18V XA	
Varenummer		1 600 A01 Z..	
Størrelser		S/M/L/XL/2XL/3XL	
Spænding	V	12	
Nominel effekt, maks.	W	9,5	
Opvarmelig hættetrøje		GHH 12+18V XA	
Varenummer		1 600 A01 Z..	
Størrelser		S/M/L/XL/2XL/3XL	
Spænding	V	12	
Nominel effekt, maks.	W	9,5	
Akku-adapter		GAA 12V-21	
Varenummer		1 600 A01 433	
USB-indgang		USB 2.0	
- Udgangsspænding	V	5,0	
- Udgangsstrøm	A	2,1 <sup>A)</sup>	

A) Den faktiske udgangsstrøm afhænger af den tilsluttede USB-enhed.

**Akku**

Tilladt omgivelsestemperatur ved opladning	°C	0 ... +35
Anbefalet omgivelsestemperatur ved drift <sup>A)</sup> og ved opbevaring	°C	-20 ... +50
Anbefalede akkuer <sup>B)</sup>		GBA 10,8V... GBA 12V...
Anbefalede ladere		GAL 12... GAX 18...

- A) Begrænset ydelse ved temperaturer <0 °C.  
 B) Følgende akkuer må ikke bruges sammen med akku-adapteren:  
 - 1 607 A35 06A  
 - 1 607 A35 0C5  
 - 1 607 A35 0EL  
 - 1 607 A35 10E

## Klargøring af beklædningsgenstand

### Opladning af akku

- ▶ **Batteriadapteren kan ikke bruges som oplader. Brug ikke billadekabler med USB-tilslutning til opladning af batteriet.** Brugen af billadekabler kan beskadige batteriet og/eller batteriadapteren.

**Bemærk!** Lithium-ion-akkuer udleveres delvis opladet på grund af internationale transportforskrifter. For at sikre at akkuen fungerer 100 %, skal du oplade akkuen helt i opladeren før første ibrugtagning.

- ▶ **Tryk ikke igen på start-stop-kontakten efter automatisk slukning af varmeelementerne.** Akkuen kan blive beskadiget.

### Isætning og udtagning af akku (se billede A1–A2)

- ▶ **Brug ikke vold, når du isætter akkuen.** Batteriet er konstrueret, så det kun kan sættes i batteriadapteren på én måde.

Når du skal **isætte** batteriet (7), skal du skubbe batteriet ind i batteriadapteren (2) imod anslag.

Når du skal **tage batteriet ud** (7), skal du trykke på oplåsningsknapperne (8) på batteriet og trække det ud af batteriadapteren (2).

### Tilslutning af varmeelementer (se billede B1–B2)

Sæt tilslutningsstikket (4) i bøsningen (9) på akku-adapteren. Når batteriet er opladet, lyser tænd/sluk-knappen (1) kortvarigt.

Skub akku-adapteren (2) ind i lommen (5) i beklædningsgenstanden, eller hæng akku-adapteren fast i bæltet med bæltklipsen (10).

## Anvendelse af beklædningsgenstanden

### Tænd/sluk (se billede C)

Sørg for, at batteriet (7) er opladet og sidder rigtigt i batteriadapteren (2), samt at varmeelementerne (3) er tilsluttet.

For at **opvarme** skal du trykke på tænd/sluk-knappen (1), indtil lysdioden i tænd/sluk-knappen lyser rødt.

**Henvisning:** Når du tænder, er det højeste varmetrin altid indstillet som standard.

For at **slukke** skal du trykke på tænd/sluk-knappen (1), indtil lysdioden slukker.

### Indstilling af varmetrin

Varmetrinnet angives med farven på lysdioden på tænd/sluk-knappen (1).

LED	Varmeeffekt
rød	høj
grøn	middel
blå	lav

Tryk på tænd/sluk-knappen (1), indtil lysdioden viser det ønskede varmetrin.

### Opladning af eksterne USB-enheder (se billede D)

Ved hjælp af USB-tilslutningen på batteriadapteren kan du forlænge batteridriftstiden for forskellige batteridrevne USB-enheder som f.eks. mobiltelefoner eller MP3-afspillere. Dette kan også gøres under opvarmning af beklædningsgenstanden.

- ▶ **Sørg for, at den eksterne USB-enhed kan oplades med USB-tilslutningen på batteriopladeren. Se her angivelserne under „Tekniske data“.**

Forbind ladekablet på enheden med USB-bøsningen (11) på batteriadapteren (2).

Tryk på aktiveringstasten i ca. 3 sekunder (12). Den tilsluttede USB-enhed oplades.

For at spare energi deaktiveres USB-tilslutningen automatisk efter ca. 2 timer. Hvis der ikke er tilsluttet noget ladekabel, deaktiveres USB-tilslutningen automatisk efter 30 sekunder.

### Afhjælpning af fejl

Problem	Afhjælpning
Beklædningsgenstanden opvarmes ikke.	Opladning af akku Tilslut tilslutningsstikket (4) korrekt.
	Tryk på tænd/sluk-knappen (1), indtil lysdioden lyser rødt.
Et eller flere varmeelementer varmer ikke.	Kontakt forhandleren af beklædningsgenstanden.

Problem	Afhjælpning
Beklædningsgenstanden slukker automatisk.	Overophedningsbeskyttelsen er aktiveret: Hvis du vil slukke for varmeelementerne, skal du trykke på tænd/sluk-knappen <b>(1)</b> og lade beklædningsgenstanden afkøle i ca. 30 minutter. Kontakt forhandleren af beklædningsgenstanden.
Eksterne USB-enheder kan ikke oplades i USB-tilslutningen.	Oplad akkuen. Forbind ladekablet på den eksterne enhed med USB-bøsningen <b>(11)</b> på akku-adapteren <b>(2)</b> . Tryk på aktiveringstasten <b>(12)</b> i ca. 3 sekunder. Den eksterne USB-enhed kan ikke oplades med USB-tilslutningen på akku-adapteren (overhold angivelserne under "Tekniske data" <sup>A)</sup> ).
Beklædningsgenstanden opvarmes ikke, <b>og</b> den eksterne USB-enhed oplades ikke.	Tag akkuen ud af adapteren. Vent 10 sekunder Sæt akkuen i adapteren igen.

A) Mange eksterne USB-enheder kan ikke oplades med batteriadapteren, selvom de tekniske data stemmer overens.

## Vedligeholdelse og service

- **Tag batteriet ud af batteriadapteren, før der arbejdes på beklædningsgenstanden (f.eks. rengøring osv.), samt før den transporteres og lægges til opbevaring.**

### Rengøring

- **Tag batteriadapteren ud af beklædningsgenstanden før rengøring.** Hvis batteriadapteren er blevet våd, kan det få beklædningsgenstanden til at svigte.

Fjern alt fra lommerne, herunder især batteriadapter **(2)**, batteri **(7)** og eventuelt tilsluttet USB-kabel, før beklædningsgenstanden rengøres. Tilslutningsstikket **(4)** kan vaskes med.

Følg vaskeanvisningerne til beklædningsgenstanden:



Maskinvask ved 40 °C



Må ikke bleges



Tørretumbling ved lav temperatur



Må ikke stryges



Må ikke vrides



Må ikke renses kemisk



Ikke egnet til mindre børn (0-3 år)



Stik ikke nåle igennem

- **Efter vask skal du sikre, at tilslutningsstikket er helt tørt, før du sætter det i akku-adapteren igen.**

## Kundeservice og anvendelsesrådgivning

Kundeservice besvarer dine spørgsmål vedr. reparation og vedligeholdelse af dit produkt samt reservedele. Eksplosionstegninger og oplysninger om reservedele finder du også på: [www.bosch-pt.com](http://www.bosch-pt.com)

Bosch-anvendelsesrådgivningsteamet hjælper dig gerne, hvis du har spørgsmål til produkter og tilbehørsdele.

Produktets 10-cifrede typenummer (se typeskilt) skal altid angives ved forespørgsler og bestilling af reservedele.

### Dansk

Bosch Service Center

Telegrafvej 3

2750 Ballerup

På [www.bosch-pt.dk](http://www.bosch-pt.dk) kan der online bestilles reservedele eller oprettes en reparations ordre.

Tlf. Service Center: 44898855

Fax: 44898755

E-Mail: [vaerktoej@dk.bosch.com](mailto:vaerktoej@dk.bosch.com)

### Du finder adresser til andre værksteder på:

[www.bosch-pt.com/serviceaddresses](http://www.bosch-pt.com/serviceaddresses)

## Transport

De anbefalede lithium-ion-akkuer overholder bestemmelserne om farligt gods. Akkuerne kan transporteres af brugeren på offentlig vej uden yderligere pålæg.

Ved forsendelse gennem tredjemand (f.eks.: lufttransport eller spedition) skal særlige krav vedr. emballage og mærkning overholdes. Her skal man kontakte en faregodsekspert, før forsendelsesstykket forberedes.

Send kun akkuer, hvis huset er ubeskadiget. Tilkøb åbne kontakter, og indpak akkuen på en sådan måde, at den ikke



kan bevæge sig i emballagen. Følg venligst også eventuelle, videreførende, nationale forskrifter.

### Bortskaffelse



El-værktøj, akku, tilbehør og emballage skal genbruges på en miljøvenlig måde.



Smid ikke el-værktøj og akkuer/batterier ud sammen med det almindelige husholdningsaffald!

### Gælder kun i EU-lande:

Iht. det europæiske direktiv 2012/19/EU om affald fra elektrisk og elektronisk udstyr og de nationale bestemmelser, der er baseret herpå, skal kasserede el-værktøjer, og iht. det europæiske direktiv 2006/66/EF skal defekte eller opbrugte akkuer/batterier indsamles separat og genbruges iht. gældende miljøforskrifter.

Ved forkert bortskaffelse kan elektrisk og elektronisk affald have skadelige virkninger på miljøet og menneskers sundhed på grund af den mulige tilstedeværelse af farlige stoffer.

### Akkuer/batterier:

#### Li-ion:

Vær opmærksom på anvisningerne i afsnittet "Transport" (se "Transport", Side 40).

## Svensk

### Säkerhetsanvisningar



Läs igenom alla säkerhetsanvisningar och instruktioner. Fel som uppstår till följd av att säkerhetsinstruktionerna och anvisningarna inte följts kan orsaka elstöt, brand och/eller allvarliga personskador.

Förvara alla varningar och anvisningar för framtida bruk.

- ▶ **Detta plagg är inte avsett att användas av barn och personer med begränsade fysiska, sensoriska eller mentala förmågor eller bristande erfarenhet och kunskaper. Detta plagg får användas av barn från 8 år och personer med begränsad fysisk, sensorisk eller mental förmåga eller med**

**bristande kunskap och erfarenhet om de övervakas av en person som ansvarar för deras säkerhet, eller som instruerar dem i en säker hantering av plagget och gör att de förstår de därmed förbundna riskerna.** I annat fall föreligger fara för felanvändning och skador.

- ▶ **Håll barn under uppsikt.** Därmed säkerställs att barn inte leker med plagget.
- ▶ **Rengöring och underhåll av plagget får inte utföras av barn utan uppsikt.**
- ▶ **Om du märker att något av följande symptom uppstår medan du använder plagget, ta av det omedelbart och kontakta en läkare.** I annat fall föreligger fara för värmeslag.
  - Första tecknen:** obehag, svettningar, smärtor i nacken, illamående, svindel eller yrsel
  - Möjliga symptom för värmeslag:** Illamående och kräkningar, bultande huvudvärk, svindel och yrsel, svettningen upphör, röd, het och torr hud, muskelsvaghet eller kramper, andfåddhet, beteendeförändringar som förvirring, desorientering eller raglande gång, medvetslöshet.
- ▶ **Använd inte plagget om du lider av besvär som gör dig överkänslig mot värmeslag eller om du har fått ett implantat. Kontakta läkare eller tillverkaren av implantatet om du är osäker på om du kan använda detta uppvärmningsbara plagg.**
- ▶ **Stäng av värmen i plagget om du flyttar dig till ett uppvärmt utrymme.** Risk för värmeslag.
- ▶ **Använd inte plagget för att hålla småbarn eller sovande eller medvetslösa personer varma, eller personer med störningar i blodcirkulationen.** Den som bär plagget måste omedelbart registrera plaggets temperatur och sitt eget välbefinnande för att undvika överhettning.
- ▶ **Plagget är inte avsett att användas på sjukhus.**
- ▶ **Stick inte in nålar eller andra vassa föremål i plagget.** Ett skadat värmeelement eller en skadad kabel i kontakten kan leda till felfunktion hos plagget och ökar risken för elektrisk stöt eller brand.
- ▶ **Använd inte kontaktens kabel i andra syften som till exempel för att bära eller dra i plagget eller för att koppla loss batteriet. Håll kabeln borta från olja, vassa föremål eller roterande maskiner. Böj inte kabeln.** Ett skadat värmeelement eller en skadad kabel i kontakten

kan leda till felfunktion hos plagget och ökar risken för elektrisk stöt eller brand.

- ▶ **Plagget är inte vattentätt.** Om vatten tränger in föreligger risk för elstöt. Om plagget trots detta blir vått, koppla ifrån batteriet omedelbart och ta ut det från batteri-adaptorn.
- ▶ **Vik inte ihop plagget när det är varmt och förvara inte föremål på det.** Ett skadat värmeelement eller en skadad kabel i kontakten kan leda till felfunktion hos plagget och ökar risken för elektrisk stöt eller brand.
- ▶ **Beakta instruktionerna för rengöring och skötsel av plagget.** Underlåtenhet att beakta detta innebär risk för elstötar eller brand.
- ▶ **Låt plagget svalna helt innan du lägger undan det för förvaring.**
- ▶ **Kontrollera regelbundet om plagget visar tecken på slitage eller skador.** Om du ser sådana tecken eller om plagget använts på ett felaktigt sätt, använd inte plagget mer utan lämna in det till återförsäljaren.
- ▶ **Låt endast kvalificerad fackpersonal reparera plagget och endast med originalreservdelar.** Detta garanterar att plaggets säkerhet bibehålls.
- ▶ **Gör inga ändringar på de uppvärmningsbara arbetskläderna.** Värmeelementen får inte flyttas.
- ▶ **Öppna inte batteriet.** Detta kan leda till kortslutning.
- ▶ **Vid skador och felaktig användning av batteriet kan ångor träda ut. Batteriet kan börja brinna eller explodera.** Tillför friskluft och kontakta läkare vid besvär. Ångorna kan leda till irritation i andningsvägarna.
- ▶ **Om batteriet används på fel sätt, eller är skadat, finns det risk för att brännbar vätska rinner ur batteriet. Undvik kontakt med vätskan. Vid oavsiktlig kontakt spola med vatten. Om vätska kommer i kontakt med ögonen, uppsök dessutom läkare.** Batterivätskan kan medföra hudirritation och brännskada.
- ▶ **Batteriet kan skadas av vassa föremål som t.ex. spikar eller skruvmejslar eller på grund av yttre påverkan.** En intern kortslutning kan uppstå och rök, explosion eller överhettning kan förekomma hos batteriet.
- ▶ **Håll gem, mynt, nycklar, spikar, skruvar och andra små metallföremål på avstånd från det ej använda batteriet för att undvika en bygling av kontaktorna.** En kortslutning av batteriets kontakter kan leda till brännskador eller brand.
- ▶ **Använd endast batteriet i produkter från tillverkaren.** Detta skyddar batteriet mot farlig överbelastning.
- ▶ **Ladda batterierna endast i de laddare som tillverkaren rekommenderat.** Om en laddare som är avsedd för en viss typ av batterier används för andra batterityper finns risk för brand.



**Skydda batteriet mot hög värme som t. ex. längre solbestrålning, eld, smuts, vatten och fukt.** Explosions- och kortslutningsrisk.

- ▶ **Skydda plagget mot hög värme, som t. ex. längre solbestrålning, eld, vatten och fukt medan batteriet sitter i.** Explosionsrisk föreligger.
- ▶ **VAR FÖRSIKTIG! Använd endast de batterier som rekommenderas under "Teknisk information". Om andra batterier används föreligger explosionsrisk.**
- ▶ **Sätt inte batteriet i adaptern om upplåsningsknapparna är defekta.** Batteriet kan falla ut under drift.
- ▶ **Beakta anvisningarna för kassering av batterierna.**

## Produkt- och prestandabeskrivning

Beakta bilden i den främre delen av bruksanvisningen.

### Ändamålsenlig användning

Plagget är avsett för att hålla kroppen varm vid låga omgivningstemperaturer.

### Illustrerade komponenter

Numreringen av komponenterna hänvisar till illustrationen av plagget på grafiksidan.

- (1) På-/avknapp och värmereglage
- (2) Batteriadapter
- (3) Värmeelement
- (4) Kontakt
- (5) Innerficka för adapter
- (6) Innerficka för stora dokument
- (7) Batteri<sup>a)</sup>
- (8) Batteriets upplåsningsknapp
- (9) Uttag för kontakt
- (10) Bältesclips
- (11) USB-uttag
- (12) Aktiveringsknapp USB-anslutning

a) I bruksanvisningen avbildat och beskrivet tillbehör ingår inte i standardleveransen. I vårt tillbehörsprogram beskrivs allt tillbehör som finns.

### Tekniska data

Uppvärmningsbar jacka	GHJ 12+18V XA	
Artikelnummer		1 600 A01 Z..
Storlekar		S/M/L/XL/2XL/3XL
Spänning	V	12
Märkeffekt, max.	W	9,5
Uppvärmningsbar väst	GHV 12+18V XA	
Artikelnummer		1 600 A01 Z..
Storlekar		S/M/L/XL/2XL/3XL
Spänning	V	12
Märkeffekt, max.	W	9,5

### Uppvärmningsbar luvtröja **GHH 12+18V XA**

Artikelnummer		1 600 A01 Z..
Storlekar		S/M/L/XL/2XL/3XL
Spänning	V	12
Märkeffekt, max.	W	9,5

### Batteriadapter **GAA 12V-21**

Artikelnummer		1 600 A01 433
USB-anslutning		USB 2.0
– Utgångsspänning	V	5,0
– Utgångsström	A	2,1 <sup>A)</sup>

A) Den faktiska utgångsströmmen beror på vilken USB-enhet som har anslutits.

### Batteri

Tillåten omgivningstemperatur vid laddning	°C	0 ... +35
Rekommenderad omgivningstemperatur vid drift <sup>A)</sup> och vid lagring	°C	-20 ... +50
Rekommenderade batterier <sup>B)</sup>		GBA 10,8V... GBA 12V...
Rekommenderade laddare		GAL 12... GAX 18...

A) Begränsad effekt vid temperaturer <0 °C

B) Följande batterier får inte användas tillsammans med batteriadaptern:  
 – 1 607 A35 06A  
 – 1 607 A35 0C5  
 – 1 607 A35 0EL  
 – 1 607 A35 10E

## Förbered plagget

### Batteriets laddning

► **Adaptern får inte användas som laddare. Använd inte laddningskabel med USB-anslutning som är avsedd för bil.** Användning av laddningskablar som är avsedda för bil kan skada batteriet och/eller adaptern.

**Observera:** litiumjonbatterier levereras delvis laddade enligt internationella transportföreskrifter. För full effekt ska batteriet laddas helt innan första användningen.

► **Undvik att trycka på på-/avknappen efter en automatisk fränkoppling av värmeelementen.** Batteriet kan skadas.

### Sätta in och ta ut batteriet (se bild A1 – A2)

► **Använd inte våld när du sätter i batteriet.** Batteriet är konstruerat så att det bara kan sättas in på rätt håll i adaptern.

För att **sätta in** batteriet (7), skjut det till anslag i adaptern (2).

För att **ta ut** batteriet (7), tryck på upplåsningsskruven (8) på batteriet och dra det ur adaptern (2).

### Ansluta värmeelementen (se bild B1–B2)

Sätt in kontakten (4) i uttaget (9) på adaptern. Vid laddat batteri lyser på-/avknappen (1) kort.

Skjut in adaptern (2) i avsedd ficka (5) i plagget eller häng adaptern i bältet med bältesklämman (10).

## Använda plagget

### Slå på och stänga av (se bild C)

Se till att batteriet (7) är laddat och sitter rätt i adaptern (2) och att värmeelementen (3) är anslutna.

För **uppvärmning**, tryck på på-/avknappen (1) tills LED-lampan på på-/avknappen lyser rött.

**Observera:** Efter påslagning är alltid högsta värmenivå aktiverad.

För att **stänga av**, tryck på på-/avknappen (1) tills LED-knappen slocknar.

### Ställa in värmenivån

Värmenivån visas genom färgen på LED-lampan på på-/avknappen (1).

LED	Värmeeffekt
röd	hög
grön	medel
blå	låg

Tryck på på-/avknappen (1) tills LED-lampan visar önskad värmenivå.

### Ladda externa USB-enheter (se bild D)

Med hjälp av USB-anslutningen på adaptern kan du förlänga batteritiden hos olika USB-enheter som mobiltelefon eller MP3-spelare. Detta kan också ske medan plagget värms upp.

► **Se till att din externa USB-enhet kan laddas med USB-anslutningen på adaptern. Beakta uppgifterna i ”Tekniska data”.**

Anslut laddningskabeln till din USB-enhet till USB-uttaget (11) på adaptern (2).

Tryck i ca. 3 sekunder på aktiveringsknappen (12). Den anslutna USB-enheten laddas.

För att spara energi avaktiveras USB-anslutningen automatiskt efter ca. 2 timmar. Om ingen laddningskabel är ansluten deaktiveras USB-anslutningen automatiskt efter 30 sekunder.

### Störningsåtgärder

Problem	Åtgärd
Plagget värms inte upp.	Ladda batteriet
	Anslut kontakten (4) korrekt.

Problem	Åtgärd
	Tryck på på-/avströmbrytaren <b>(1)</b> tills LED-lampan lyser rött.
Ett eller flera värmeelement värms inte upp.	Kontakta återförsäljaren av plagget.
Plagget stängs av automatiskt.	Överhettningsskyddet är aktiverat: för avstängning av värmeelementen, tryck på på-/av-strömbrytaren <b>(1)</b> och låt plagget svalna i ca. 30 minuter. Kontakta återförsäljaren av plagget.
Den externa USB-enheten kan inte laddas i USB-anslutningen.	Ladda batteriet. Anslut laddningskabeln för den externa apparaten till USB-uttaget <b>(11)</b> på adaptern <b>(2)</b> . Tryck in aktiveringsknappen <b>(12)</b> i ca. 3 sekunder. Den externa USB-enheten kan inte laddas med USB-anslutningen i adaptern (beakta uppgifterna i "Teknisk Data" <sup>A)</sup> .
Plagget värms inte upp och den externa USB-enheten laddas inte.	Ta ut batteriet ur adaptern. Vänta i 10 sekunder Sätt in batteriet i adaptern igen.

A) Vissa externa USB-enheter kan, trots att de uppfyller de tekniska kraven, inte laddas med denna adapter.

## Underhåll och service

- **Ta bort batteriet ur adaptern innan åtgärder utförs på plagget (t.ex. rengöring och liknande) samt före transport och lagring.**

### Rengöring

- **Ta ut adaptern från plagget innan rengöring.** Om adaptern blir fuktig kan det orsaka en felfunktion hos plagget.

Ta ut allt innehåll ur plaggets fickor, särskilt adaptern **(2)**, batteriet **(7)** och eventuellt ansluten USB-kabel. Anslutningskontakten **(4)** kan tvättas.

Följ anvisningarna på plaggets tvättsymboler:



Maskintvätt 40 °C



Får ej blekas



Torktumling vid låg temperatur



Får ej strykas



Får ej vridas ur



Får ej kemtvättas



Ej lämplig för små barn (0–3 år)



Trå inte nålar genom plagget

- **Kontrollera efter tvättning att anslutningskontakten är helt torr innan den sätts in i batteriadaptern.**

## Kundtjänst och applikationsrådgivning

Kundservicen ger svar på frågor beträffande reparation och underhåll av produkter och reservdelar. Explosionsritningar och informationer om reservdelar hittar du också under:

**www.bosch-pt.com**

Boschs applikationsrådgivnings-team hjälper dig gärna med frågor om våra produkter och tillbehören till dem.

Ange alltid vid förfrågningar och reservdelsbeställningar det 10-siffriga produktnumret som finns på produktens typskylt.

### Svenska

Bosch Service Center  
Telegrafvej 3  
2750 Ballerup  
Danmark  
Tel.: (08) 7501820 (inom Sverige)  
Fax: (011) 187691

### Du hittar fler kontaktuppgifter till service här:

[www.bosch-pt.com/serviceaddresses](http://www.bosch-pt.com/serviceaddresses)

## Transport

De rekommenderade lithiumjonbatterierna är underkastade kraven för farligt gods. Användaren kan utan ytterligare förpliktelser transportera batterierna på allmän väg.

Vid transport genom tredje person (t.ex. flygfrakt eller expedition) ska speciella villkor för förpackning och märkning beaktas. I detta fall en expert för farligt gods konsulteras vid förberedelse av transport.

Batterier får försändas endast om höljiet är oskadat. Tejpa öppna kontakter och förpacka batteriet så att det inte kan

röras i förpackningen. Beakta även tillämpliga nationella föreskrifter.

### Avfallshantering



Elverktyg, batterier, tillbehör och förpackning ska omhändertas på miljövänligt sätt för återvinning.



Släng inte elverktyg och inte heller batterier i hushållsavfall!

### Endast för EU-länder:

Enligt det europeiska direktivet 2012/19/EU om avfall som utgörs av eller innehåller elektrisk och elektronisk utrustning och dess tillämpning i nationell rätt ska förbrukade elverktyg, och enligt det europeiska direktivet 2006/66/EG felaktiga eller förbrukade batterier, samlas in separat och tillföras en miljöanpassad avfallshantering.

Vid felaktig avfallshantering kan elektriska och elektroniska apparater orsaka skador på hälsa och miljö på grund av potentiellt farliga ämnen.

### Sekundär-/primärbatterier:

#### Li-jon:

Beakta anvisningarna i avsnittet Transport (se „Transport“, Sidan 44).

## Norsk

### Sikkerhetsanvisninger



Les alle sikkerhetsanvisningene og instruksene. Hvis ikke sikkerhetsanvisningene og instruksene tas til følge, kan det oppstå elektrisk støt, brann og/eller alvorlige

personskader.

Ta godt vare på alle advarslene og informasjonen.

- ▶ **Dette plagget er ikke beregnet brukt av barn og personer med reduserte fysiske eller sansemessige evner eller med manglende erfaring og kunnskap. Dette plagget kan brukes av barn fra åtte år og oppover og personer med reduserte fysiske eller sansemessige evner eller manglende erfaring og kunnskap**

**hvis bruken skjer under tilsyn av en person som er ansvarlig for sikkerheten, eller vedkommende har fått opplæring i sikker bruk av plagget av denne personen, og forstår farene som er forbundet med bruken.** Ellers er det fare for feilbetjening og personskader.

- ▶ **Må plasseres utilgjengelig for barn.** Sørg for at barn ikke kan leke med plagget med skjæreforsats.
- ▶ **Barn må ikke rengjøre plagget uten tilsyn.**
- ▶ **Hvis følgende symptomer oppstår under bruk av klesplagget, må du ta det av deg umiddelbart og oppsøke lege.** Ellers er det fare for varmeutmattelse eller hetslag.
  - Første symptomer:** Ethvert ubehag; økt svette; nakkesmerter; kvalme; svimmelhet eller nummenhet
  - Mulige symptomer på varmeutmattelse/hetslag:** Kvalme og brekninger; bankende hodesmerter; svimmelhet og nummenhet; manglende svetteutsondring; rød, varm og tørr hud; muskelsvakhet eller krampeanfallet; hjerteklapp; rask, overflatisk pusting; atferdsendringer som forvirring, desorientering eller vaklende gange; bevisstløshet.
- ▶ **Du må ikke plagget hvis du har plager som gjør deg ømfintlig for overoppheting, eller hvis du har fått satt inn hjelpemidler i kroppen. Spør legen din og/eller produsenten av plagget om du kan bruke dette oppvarmbare plagget.**
- ▶ **Slå av oppvarmingen av plagget hvis du beveger deg i varme omgivelser.** Det er fare for hetslag.
- ▶ **Du må ikke bruke plagget til å holde små barn, sovende eller bevisstløse personer eller personer med blodsirkulasjonsforstyrrelser varme.** Bæreren må oppfatte temperaturen på plagget og sitt eget velbefinnende umiddelbart for å kunne unngå overoppheting.
- ▶ **Plagget er ikke beregnet for bruk på sykehus.**
- ▶ **Du må ikke stikke nåler eller andre spisse gjenstander i plagget.** Hvis et varmeelement eller ledningen til tilkoblingsstøpelet er skadet, oppstår dert funksjonsfeil på plagget, og faren for elektrisk støt eller brann øker.
- ▶ **Du må ikke bruke ledningen til tilkoblingsstøpelet til andre formål, for eksempel til å bære eller trekke plagget eller til å koble fra batteriet. Hold ledningen i god avstand fra olje, skarpe gjenstander eller bevegelige komponenter. Ikke knekk ledningen.** Hvis

et varmeelement eller ledningen til tilkoblingsstøpset er skadet, oppstår dert funksjonsfeil på plagget, og faren for elektrisk støt eller brann øker.

- ▶ **Plagget er ikke vanntett.** Vann som trenger inn, øker faren for elektrisk støt. Hvis plagget skulle bli vått en gang, kobler du fra batteriet umiddelbart og tar det ut av batteriadapteren.
- ▶ **Du må ikke brette sammen plagget når det er varmet opp, og ikke oppbevare noen gjenstander på det.** Hvis et varmeelement eller ledningen til tilkoblingsstøpset er skadet, oppstår dert funksjonsfeil på plagget, og faren for elektrisk støt eller brann øker.
- ▶ **Vær nøye med å følge pleie- og rengjøringsanvisningene for plagget.** Ellers kan det oppstå elektrisk støt eller brann.
- ▶ **La plagget avkjøles helt før du legger det bort til oppbevaring.**
- ▶ **Kontroller plagget jevnlig for slitasje og skader.** Ved slitasje eller skader, eller feil bruk av plagget, må du ikke bruke plagget mer, og du må levere det tilbake til forhandleren.
- ▶ **Plagget må kun repareres av kvalifiserte fagpersoner og kun med originale reservedeler.** Slik sikres det at sikkerheten til plagget opprettholdes.
- ▶ **Du må ikke gjøre noen endringer på det oppvarmbare arbeidstøyet.** Varmeelementene må ikke flyttes.
- ▶ **Batteriet må ikke åpnes.** Det er fare for kortslutning.
- ▶ **Det kan slippe ut damp ved skader på og ikke-forskriftsmessig bruk av batteriet. Batteriet kan brenne eller eksplodere.** Sørg for forsyning av friskluft, og oppsøk lege hvis du får besvær. Dampene kan irritere åndedretsorganene.
- ▶ **Ved feil bruk eller skadet batteri kan brennbar væske lekke ut av batteriet. Unngå kontakt med væsken. Ved tilfeldig kontakt må det skylles med vann. Hvis det kommer væske i øynene, må du i tillegg oppsøke en lege.** Batterivæske som renner ut kan føre til irritasjoner på huden eller forbrenninger.
- ▶ **Batteriet kan bli skadet av spisse gjenstander som spikre eller skrutrekkere eller på grunn av ytre påvirkning.** Resultat kan bli intern kortslutning, og det kan da komme røyk fra batteriet, eller batteriet kan ta fyr, eksplodere eller bli overopphetet.
- ▶ **Når batteriet ikke er i bruk, må det oppbevares i god avstand fra binders, mynter, nøkler, spikre, skruer eller andre mindre metallgjenstander, som kan lage en forbindelse mellom kontaktene.** En kortslutning mellom batterikontaktene kan føre til forbrenninger eller brann.
- ▶ **Batteriet må bare brukes i produkter fra produsenten.** Kun slik beskyttes batteriet mot farlig overbelastning.
- ▶ **Lad batteriene bare med ladere som anbefales av produsenten.** Det medfører brannfare hvis en lader som er egnet for en bestemt type batterier, brukes med andre batterier.



**Beskytt batteriet mot varme, f.eks. også mot langvarig sollys og ild, skitt, vann og fuktighet.** Det er fare for eksplosjon og kortslutning.



- ▶ **Beskytt plagget med innsatt batteri mot varme, for eksempel også mot langvarig sollys, ild, vann og fuktighet.** Det er fare for eksplosjon.
- ▶ **FORSIKTIG! Bruk bare batteriene som er anbefalt i "Tekniske data". Bruk av andre batterier medfører eksplosjonsfare.**
- ▶ **Sett ikke batteriet i batteriadapteren hvis opplåsningsknappene er brukt eller defekte.** Batteriet kan falle ut under drift.
- ▶ **Følg anvisningene for behandling av brukte batterier.**

## Produktbeskrivelse og ytelsespesifikasjoner

Se illustrasjonene i begynnelsen av bruksanvisningen.

### Forskriftsmessig bruk

Plagget er beregnet brukt for å holde kroppen varm ved lave omgivelsestemperaturer.

### Illustrerte komponenter

Nummereringen av de illustrerte komponentene gjelder for bildet av plagget på illustrasjonssidene.

- (1) Av/på-bryter og varmeregulator
- (2) Batteriadapter
- (3) Varmeelementer
- (4) Tilkoblingsstøpsel
- (5) Innvendig lomme for batteriadapter
- (6) Innvendig lomme for store dokumenter
- (7) Batteri<sup>a)</sup>
- (8) Batteri-låsetast
- (9) Kontakt for tilkoblingsstøpsel
- (10) Belteklips
- (11) USB-kontakt
- (12) Aktiveringsknapp USB-kontakt

a) **Illustrert eller beskrevet tilbehør inngår ikke i standardleveransen.** Det komplette tilbehøret finner du i vårt tilbehørsprogram.

### Tekniske data

Oppvarmbar jakke	GHJ 12+18V XA	
Artikkelnummer		1 600 A01 Z..
Størrelser		S/M/L/XL/2XL/3XL
Spenning	V	12
Effekt, maks.	W	9,5
Oppvarmbar vest	GHV 12+18V XA	
Artikkelnummer		1 600 A01 Z..

**Oppvarmbar vest GHV 12+18V XA**

Størrelser		S/M/L/XL/2XL/3XL
Spenning	V	12
Effekt, maks.	W	9,5

**Oppvarmbar hettegenser GHH 12+18V XA**

Artikkelnummer		1 600 A01 Z..
Størrelser		S/M/L/XL/2XL/3XL
Spenning	V	12
Effekt, maks.	W	9,5

**Batteriadapter GAA 12V-21**

Artikkelnummer		1 600 A01 433
USB-inngang		USB 2.0
– Utgangsspenning	V	5,0
– Utgangsstrøm	A	2,1 <sup>A)</sup>

A) Den faktiske utgangsstrømmen avhenger av den tilkoblede USB-enheten.

**Batteri**

Tillatt omgivelsestemperatur ved lading	°C	0 ... +35
Anbefalt omgivelsestemperatur under drift <sup>A)</sup> og ved lagring	°C	–20 ... +50
Anbefalte batterier <sup>B)</sup>		GBA 10,8V... GBA 12V...
Anbefalte ladere		GAL 12... GAX 18...

A) Begrenset ytelse ved temperatur under 0 °C

B) Det er ikke tillatt å bruke følgende batterier med batteriadapteren:

- 1 607 A35 06A
- 1 607 A35 0C5
- 1 607 A35 0EL
- 1 607 A35 10E

## Forberede plagget

### Opplading av batteriet

► **Batteriadapteren fungerer ikke som lader. Bruk ikke billadekabel med USB-tilkobling til å lade batteriet.**

Bruk av billadekabler kan skade batteriet og/eller batteriadapteren.

**Merknad:** I samsvar med internasjonale transportforskrifter blir litium-ion-batterier levert delvis ladet. For å sikre full effekt fra batteriet må du lade det helt opp før første gangs bruk.

► **Ikke trykk på av/på-bryteren etter automatisk utkobling av varmeelementene.** Batteriet kan skades.

### Sette inn og ta ut batteriet (se bilde A1–A2)

► **Bruk ikke makt når du setter inn batteriet.** Batteriet er konstruert er slik at det bare kan settes inn i batteriadapteren i riktig posisjon.

For å **sette inn** batteriet (7) skyver du det inn i batteriadapteren (2) til det stopper.

For å **ta ut** batteriet (7) trykker du på opplåsingsknappene (8) på batteriet og trekker det ut av batteriadapteren (2).

### Koble til varmeelementene (se bilde B1–B2)

Sett tilkoblingsstøpselet (4) i kontakten (9) på batteriadapteren. Når batteriet er ladet, lyser av/på-bryteren (1) en kort stund.

Skyv batteriadapteren (2) inn i lommen for denne (5) i plagget, eller heng batteriadapteren på beltet ved bruk belteklipset (10).

## Bruke plagget

### Slå på/av (se bilde C)

Kontroller at batteriet (7) er ladet og sitter riktig i batteriadapteren (2), og at varmeelementene (3) er koblet til.

For å **varme opp** trykker du på av/på-bryteren (1) helt til av/på-bryterens lysdiode lyser rødt.

**Merknad:** Etter innkobling er alltid maksimal oppvarming stilt inn.

For å **slå av** trykker du på av/på-bryteren (1) helt til lysdioden slukker.

### Stille inn varmetrinn

Varmetrinnet vises av fargen på av/på-bryterens (1) lysdiode.

LED	Varmeeffekt
Rød	høy
Grønn	middels
Blå	lav

Trykk gjentatte ganger på av/på-bryteren (1) helt til lysdioden viser ønsket varmetrinn.

### Lade eksterne USB-enheter (se bilde D)

Ved hjelp av USB-kontakten på batteriadapteren kan du forlenge batteritiden til forskjellige batteridrevne USB-enheter som for eksempel en mobiltelefon eller MP3-spiller. Du kan lade eksterne enheter også mens plagget varmes opp.

► **Kontroller at den eksterne USB-enheten kan lades med USB-kontakten på batteriadapteren. Se anvisningene i Tekniske data.**

Koble USB-enhetens ladekabel til USB-kontakten (11) på batteriadapteren (2).

Trykk på aktiveringsknappen (12) i ca. 3 sekunder. Den tilkoblede USB-enheten lades.

For å spare energi blir USB-tilkoblingen automatisk deaktivert etter ca. 2 timer. Hvis ingen ladekabel er koblet til, blir USB-kontakten automatisk deaktivert etter 30 sekunder.

### Utbedring av feil

Problem	Løsning
Plagget blir ikke varmet opp.	Lad batteriet Koble til tilkoblingsstøpset <b>(4)</b> riktig. Trykk på av/på-bryteren <b>(1)</b> helt til lysdioden lyser rødt.
Ett eller flere varmelementer varmes ikke opp.	Kontakt forhandleren av plagget.
Oppvarmingen av plagget slås automatisk av.	Overopphetingsvernet er aktivert: For å slå av varmelementene trykker du på av/på-bryteren <b>(1)</b> og lar plagget avkjøles i ca. 30 minutter. Kontakt forhandleren av plagget.
En ekstern USB-enhet kan ikke lades via USB-kontakten.	Opplading av batteriet. Koble den eksterne enhetens ladekabel til USB-kontakten <b>(11)</b> på batteriadapteren <b>(2)</b> . Trykk på aktiveringsknappen <b>(12)</b> i ca. 3 sekunder. Ekstern USB-enhet kan ikke lades med USB-inngangen på batteriladeren (se spesifikasjonene i Tekniske data <sup>A)</sup> ).
Klesplagget varmes ikke opp og den eksterne USB-enheten lades ikke.	Ta batteriet ut av adapteren. Vent 10 sekunder Sett batteriet i adapteren igjen.

A) Enkelte eksterne USB-enheter kan ikke lades med denne batteriadapteren, til tross for overensstemmelse med de tekniske spesifikasjonene.

## Service og vedlikehold

- **Ta batteriet ut av batteriadapteren før arbeid på plagget (f. eks. rengjøring), hhv. før transport og oppbevaring.**

### Rengjøring

- **Ta batteriadapteren ut av plagget før rengjøring.** Hvis batteriadapteren blir våt, kan det føre til funksjonsfeil ved plagget.

Ta ut alt som ligger i lommene, spesielt batteriadapteren **(2)**, batteriet **(7)** og en eventuell tilkoblet USB-kabel før plagget rengjøres. Tilkoblingsstøpset **(4)** kan ligge i plagget under vask.

Følg anvisningene som er angitt av vaskesymbolene i plagget:



Maskinvask ved 40 °C



Må ikke blekes



Tørking ved lav temperatur i tørketrommel



Må ikke strykes



Må ikke vrenses



Ikke kjemisk rens



Ikke egnet for småbarn (0–3 år)



Ikke stikk nåler gjennom

- **Etter vask må du kontrollere at tilkoblingsstøpset er helt tørt før det settes i batteriadapteren igjen.**

## Kundeservice og kundeveiledning

Kundeservice hjelper deg ved spørsmål om reparasjon og vedlikehold av produktet ditt og reservedelene. Du finner også sprengskisser og informasjon om reservedeler på [www.bosch-pt.com](http://www.bosch-pt.com)

Boschs kundeveilederteam hjelper deg gjerne hvis du har spørsmål om våre produkter og tilbehør.

Ved alle forespørsler og reservedelsbestillinger må du oppgi det 10-sifrede produktnummeret som er angitt på produktets typeskilt.

### Norsk

Robert Bosch AS  
Postboks 350  
1402 Ski  
Tel.: 64 87 89 50  
Faks: 64 87 89 55

### Du finner adresser til andre verksteder på:

[www.bosch-pt.com/serviceaddresses](http://www.bosch-pt.com/serviceaddresses)



## Transport

De anbefalte li-ion-batteriene underligger kravene for farlig gods. Batteriene kan transporteres på veier av brukeren uten ytterligere krav.

Ved forsendelse gjennom tredje personer (f.eks.: lufttransport eller spedisjon) må det oppfylles spesielle krav til emballasje og merking. Du må konsultere en ekspert for farlig gods ved forberedelse av forsendelsen.

Send batterier kun hvis huset ikke er skadet. Lim igjen de åpne kontaktene og pakk batteriet slik at det ikke beveger seg i emballasjen. Ta også hensyn til videreførende nasjonale forskrifter.

## Deponering



Elektroverktøy, batterier, tilbehør og emballasje må leveres inn til miljøvennlig gjenvinning.



Elektroverktøy og batterier må ikke kastes i vanlig søppel!

## Bare for land i EU:

Ifølge det europeiske direktivet 2012/19/EU om bruk elektrisk og elektronisk utstyr og gjennomføringen av dette i nasjonalt lovverk må elektroverktøy som ikke lenger kan brukes, og ifølge det europeiske direktivet 2006/66/EC må defekte eller brukte oppladbare batterier / engangsbatterier, sorteres og gjenvinnes på en miljøvennlig måte.

Ikke-forskriftsmessig håndtering av elektrisk og elektronisk avfall kan føre til miljø- og helseskader på grunn av eventuelle farlige stoffer.

## (Oppladbare) batterier:

### Li-ion:

Se informasjonen i avsnittet Transport (se „Transport“, Side 49).

## Suomi

### Turvallisuusohjeet



**Lue kaikki turvallisuus- ja käyttöohjeet.** Turvallisuus- ja käyttöohjeiden noudattamatta jättäminen voi johtaa sähköiskuun, tulipaloon ja/ tai vakavaan loukkaantumiseen.

**Säilytä kaikki turvallisuusohjeet ja ohjetiedot tulevaa käyttöä varten.**

**► Tätä asustetta ei ole tarkoitettu lasten eikä fyysisiltä, aistillisilta tai henkisiltä kyvyiltään rajoitteel-**

**listen tai puutteellisen kokemuksen tai tietämyksen omaavien ihmisten käyttöön.**

**Lapset (vähintään 8-vuotiaat) ja aikuiset, jotka rajoitteisten fyysisten, aistillisten tai henkisten kykujensä, kokemattomuutensa tai tietämättömyytensä takia eivät hallitse tämän asusteen turvallista käyttöä, saavat käyttää sitä heidän turvallisuudestaan vastaavan henkilön opastuksella ja valvonnassa.** Muuten voi tapahtua käyttövirheitä ja tapaturmia.

► **Pidä lapsia silmällä.** Näin saat varmistettua, etteivät lapset leiki asusteen kanssa.

► **Lapset saavat tehdä asusteen puhdistuksen ja huollon vain vastuuhenkilön valvonnassa.**

► **Jos vaateen käytön yhteydessä ilmenee seuraavia oireita, riisu vaate välittömästi ja käänny lääkärin puoleen.** Muuten syntyy kuumuuden aiheuttaman uupumuksen tai lämpöhalvauksen vaara.

**Ensioreet:** epämiellyttävä tunne; ylenmääräinen hikoilu; niskakipu; pahoinvointi; huimaus tai pyörrytys

**Mahdolliset lämpöuupumisen/lämpöhalvauksen oireet:** pahoinvointi ja oksentelu; sykkivä päänsärky; huimaus ja pyörrytys; hikoilun puuttuminen; punainen, kuuma ja kuiva iho; lihasten heikkous tai suonenveto; sydämentykytys; nopea, pinnallinen hengitys; muutokset käyttäytymisessä, kuten sekavuus, paikantajun kadottaminen tai huojuva kävely; tajuttomuus.

► **Älä käytä asustetta, jos et terveystilastasi syistä kestä korkeaa lämpöä, tai jos kehoosi on asennettu elintoimintoihin vaikuttava apuväline. Tiedustele lääkäritä tai elintoimintoihin vaikuttavan apuvälineen valmistajalta, voitko käyttää tätä lämmitettävää asustetta.**

► **Sammuta asusteen lämmitys, kun oleskelet lämpimässä ympäristössä.** Muuten syntyy lämpöhalvauksen vaara.

► **Älä lämmitä asusteella pikkulapsia. Älä käytä asustetta avuttomien, nukkuvien, tajuttomien tai verenkiertohäiriöistä kärsivien ihmisten lämmittämiseen.**

Asustetta käyttävän on itse tunnettava asusteen sopiva ja

miellyttävä lämpö, jotta ylikuumenemisvaara saadaan vältettyä.

- ▶ **Asuste ei sovellu sairaalakäyttöön.**
- ▶ **Älä pistä neuloja tai muita teräviä esineitä asusteen sisään.** Vaurioitunut lämmityselementti tai vaurioitunut pistotulpan johto aiheuttaa asusteen toimintavirheen ja lisää sähköiskun tai tulipalon vaaraa.
- ▶ **Älä käytä pistotulpan johtoa käyttötarkoituksen vastaisesti esim. asusteen kantamiseen tai vetämiseen tai akun irrottamiseen. Pidä johto poissa öljyn, terävien esineiden ja liikkuvien osien ulottuvilta. Älä taita johtoa.** Vaurioitunut lämmityselementti tai vaurioitunut pistotulpan johto aiheuttaa asusteen toimintavirheen ja lisää sähköiskun tai tulipalon vaaraa.
- ▶ **Asuste ei ole vedenpitävä.** Sisääntunkeutuva vesi lisää sähköiskun vaaraa. Jos asuste pääsee kastumaan, irrota akun kytkentä välittömästi ja ota akku pois akkuadapterista.
- ▶ **Älä viikkaa lämmintä vaatetta äläkä aseta mitään esineitä sen päälle.** Vaurioitunut lämmityselementti tai vaurioitunut pistotulpan johto aiheuttaa asusteen toimintavirheen ja lisää sähköiskun tai tulipalon vaaraa.
- ▶ **Noudata huolellisesti asusteen hoito- ja pesuohjeita.** Huolimattomuus aiheuttaa sähköiskun tai tulipalon vaaran.
- ▶ **Anna asusteen jäähtyä täydellisesti, ennen kuin laitat sen säilytykseen.**
- ▶ **Tarkasta säännöllisin väliajoin, ettei asusteessa ole merkkejä liiallisesta kulumisesta tai vaurioista.** Jos havaitset tällaisia merkkejä tai jos asustetta on käytetty epäasianmukaisesti, älä käytä enää asustetta ja toimita se takaisin kauppiaille.
- ▶ **Asusteen saa korjata vain koulutettu ammattihenkilö ja vain alkuperäisiä varaosia käyttäen.** Näin varmistetaan, että asuste säilyy turvallisena.
- ▶ **Älä tee mitään muutoksia lämpövaatteisiin.** Lämmityselementtejä ei saa siirtää pois paikoiltaan.
- ▶ **Älä avaa akkua.** Oikosulkuvaara.
- ▶ **Akusta saattaa purkautua höyryä, jos akku vioittuu tai jos akkua käytetään epäasianmukaisesti. Akku saattaa syttyä palamaan tai räjähtää.** Järjestä tehokas ilmanvaihto ja käänny lääkärin puoleen, jos havaitset ärsytystä. Höyry voi ärsyttää hengitysteitä.
- ▶ **Virheellisen käytön tai vaurioituneen akun yhteydessä akusta saattaa vuotaa herkästi syttyvää nestettä. Vältä koskettamista nestettä. Jos nestettä pääsee vahingossa iholle, huuhtelee kosketuskohta vedellä. Jos nestettä pääsee silmiin, käänny lisäksi lääkärin puoleen.** Akusta vuotava neste saattaa aiheuttaa ihon ärsytystä ja palovammoja.
- ▶ **Terävät esineet (esimerkiksi naulat ja ruuvitaltat) tai kuoreen kohdistuvat iskut saattavat vaurioittaa akkua.** Tämä voi johtaa akun oikosulkuun, tulipaloon, savuaamiseen, räjähtämiseen tai ylikuumenemiseen.
- ▶ **Varmista, ettei laitteesta irrotettu akku kosketa paperiliittimiä, kolikoita, avaimia, nauvoja, ruuveja tai**

**muita pieniä metalliesineitä, koska ne voivat oikosulkea akun koskettimet.** Akkukoskettimien välinen oikosulku saattaa johtaa palovammoihin ja tulipaloon.

- ▶ **Käytä akkua ainoastaan valmistajan tuotteissa.** Vain tällä tavalla saat estettyä akun vaarallisen ylikuormituksen.
- ▶ **Lataa akut vain valmistajan suosittelemilla latauslaitteilla.** Latauslaite, joka soveltuu määrätyntyyppiselle akulle, saattaa muodostaa tulipalovaaran erilaista akkua ladattaessa.



**Suojaa akkua kuumuudelta, esimerkiksi pitkäaikaiselta auringonpaisteelta, tulelta, liialta, vedeltä ja kosteudelta.** Räjähdys- ja oikosulkuvaara.

- ▶ **Suojaa akulla varustettu asuste kuumuudelta, esim. myös pitkäaikaiselta auringonpaisteelta, tulelta, vedeltä ja kosteudelta.** Muuten syntyy räjähdysvaara.
- ▶ **HUOMIO! Käytä vain teknisissä tiedoissa suositeltuja akkuja.** Räjähdysvaara, jos käytät ohjeenvastaisia akkuja.
- ▶ **Älä asenna akkua akkuadapteriin, jos lukituksen avauspainikkeet ovat murtuneet tai viallisia.** Akku voi pudota käytön yhteydessä.
- ▶ **Noudata käytöstä poistetun akun hävitysohjeita.**

## Tuotteen ja ominaisuuksien kuvaus

Huomioi käyttöohjeiden etuosan kuvat.

### Määräyksenmukainen käyttö

Asuste on tarkoitettu kehon lämmittämiseen kylmissä ympäristölämpötiloissa.

### Kuvatut osat

Kuvattujen osien numerointi viittaa piirrossivuilla olevaan asusteen kuvaan.

- (1) Käynnistyskytkin ja lämmönsäädin
- (2) Akkuadapteri
- (3) Lämmityselementit
- (4) Pistotulppa
- (5) Sisätasku akkuadapterille
- (6) Sisätasku suurille asiakirjoille
- (7) Akku <sup>a)</sup>
- (8) Akun lukituksen avauspainike
- (9) Pistotulpan kosketin
- (10) Vyöpidin
- (11) USB-portti
- (12) USB-liitännän aktiointipainike

a) **Kuvassa näkyvä tai tekstissä mainittu lisätarvike ei kuulu vakiovarustukseen. Koko tarvikevalikoiman voit katsoa tarvikeohjelmastamme.**

## Tekniset tiedot

Lämmitettävä takki		GHJ 12+18V XA
Tuotenumero		1 600 A01 Z..
Koot		S/M/L/XL/2XL/3XL
Jännite	V	12
Nimellinen teho, maks.	W	9,5
Lämmitettävä liivi		GHV 12+18V XA
Tuotenumero		1 600 A01 Z..
Koot		S/M/L/XL/2XL/3XL
Jännite	V	12
Nimellinen teho, maks.	W	9,5
Lämmitettävä huppari		GHH 12+18V XA
Tuotenumero		1 600 A01 Z..
Koot		S/M/L/XL/2XL/3XL
Jännite	V	12
Nimellinen teho, maks.	W	9,5
Akkuadapteri		GAA 12V-21
Tuotenumero		1 600 A01 433
USB-liitäntä		USB 2.0
– Ulostulojännite	V	5,0
– Ulostulovirta	A	2,1 <sup>A)</sup>
A) Todellinen ulostulovirta riippuu kytketystä USB-laitteesta.		
Akku		
Sallittu ympäristön lämpötila latauksen aikana	°C	0 ... +35
Suosittelut ympäristön lämpötila käytössä <sup>A)</sup> ja säilytyksessä	°C	-20 ... +50
Suosittelut akut <sup>B)</sup>		GBA 10,8V... GBA 12V...
Suosittelut latauslaitteet		GAL 12... GAX 18...

A) Rajoitettu teho, kun lämpötila on <0 °C.

B) Seuraavia akkuja ei saa käyttää akkuadapterin kanssa:

- 1 607 A35 06A
- 1 607 A35 0C5
- 1 607 A35 0EL
- 1 607 A35 10E

## Asusteen valmistelu

### Akun lataus

► **Akkuadapteria ei ole tarkoitettu latauslaitteeksi. Älä käytä akun lataamiseen auton latauskaapelia USB-liitäntän kanssa.** Auton latauskaapelin käyttäminen voi vaurioittaa akkuja ja/tai akkuadapteria.

**Huomautus:** kansainvälisten kuljetusmääräysten mukaisesti Li-ion-akut toimitetaan osittain ladattuina. Akun täyden suorituskyvyn varmistamiseksi akku tulee ladata täyteen ennen ensikäyttöä.

► **Kun lämmityselementtien toiminta on katkennut automaattisesti, älä paina enää käynnistyskytkintä.** Muuten akku voi vaurioitua.

### Akun asennus ja irrotus (katso kuvat A1–A2)

► **Älä asenna akkua väkisin paikalleen.** Akku on ruotoiltu niin, että se sopii vain oikeassa asennossa akkuadapteriin.

Kun **asennat** akun (7), työnnä se akkuadapterin (2) pohjaan asti.

Kun haluat **irrottaa** akun (7), paina lukituksen avauspainikkeita (8) ja vedä akku pois akkuadapterista (2).

### Lämmitystyynyjen kytkeminen (katso kuvat B1–B2)

Kytke pistotulppa (4) akkuadapterissa olevaan koskettimeen (9). Kun akku on ladattu, käynnistyskytkin (1) syttyy hetkeksi.

Työnnä akkuadapteri (2) asusteen asiaankuuluvaan taskuun (5) tai ripusta akkuadapteri vyöpitimellä (10) vyöhön.

## Asusteen käyttö

### Käynnistäminen/sammuttaminen (katso kuva C)

Varmista, että akku (7) on ladattu ja asennettu kunnolla akkuadapteriin (2) ja että lämmityselementit (3) on kytketty paikoilleen.

Kytke **lämmitys** toimintaan painamalla käynnistyskytkintä (1), kunnes käynnistyskytkimen punainen LED-valo syttyy.

**Huomautus:** kun kytket lämmityksen päälle, se alkaa aina lämmittää suurimmalla teholla.

**Katkaise toiminta** painamalla käynnistyskytkintä (1), kunnes LED-valo sammuu.

### Lämmitystehon säätö

Lämmitysteho ilmoitetaan käynnistyskytkimen (1) LED-valon värillä.

LED-valo	Lämmitysteho
punainen	suuri
vihreä	keskisuuri
sininen	matala

Paina käynnistyskytkintä (1) toistuvasti, kunnes LED-valo ilmoittaa haluamasi lämmitystehon.

### Ulkoisten USB-laitteiden lataaminen (katso kuva D)

Akkuadapterissa olevan USB-liitäntän avulla voit pidentää erilaisten akkukäyttöisten USB-laitteiden (esim. matkapuhelin tai MP3-soitin) akkujen käyntiaikaa. Latauksen voi tehdä myös asusteen lämmityksen aikana.

► **Varmista, että ulkoisen USB-laitteesi voi ladata akkuadapterissa olevan USB-liitäntän kanssa. Huomioi tähän liittyvät lisätiedot teknisissä tiedoissa.**

Liitä USB-laitteen latausjohto akkuadapterissa (2) olevaan USB-porttiin (11).

Paina aktivointipainiketta (12) noin 3 sekunnin ajan. Paikalleen kytketty USB-laite ladataan.

Energian säästämiseksi USB-liitäntä deaktivoidaan automaattisesti noin 2 tunnin kuluttua. Jos liitäntään ei ole kytketty latausjohtoa, USB-liitäntä deaktivoidaan automaattisesti 30 sekunnin kuluttua.

## Vikojen korjaus

Ongelma	Korjausohje
Vaatteen lämmitys ei toimi.	Lataa akku Kytke pistotulppa (4) kunnon paikalleen. Paina käynnistyskytkintä (1), kunnes punainen LED-valo syttyy.
Yksi tai useampi lämmityselementti ei lämpene.	Ota yhteys vaateen myyjään.
Vaate kytketty automaattisesti pois päältä.	Ylikuumenemissuoja on aktivoitu: katkaise lämmityselementtien toiminta painamalla käynnistyskytkintä (1) ja anna vaateen jäähtyä noin 30 minuutin ajan. Ota yhteys vaateen myyjään.
Ulkoista USB-laitetta ei saa ladattua USB-liitännästä.	Lataa akku. Liitä ulkoisen USB-laitteen latausjohto akkuadapterin (2) USB-porttiin (11). Paina aktivointipainiketta (12) noin 3 sekunnin ajan. Ulkoista USB-laitetta ei saa ladattua akkuadapterin USB-liitännästä (huomioi "Tekniset tiedot" annetut lisätiedot <sup>A)</sup> ).
Vaate ei lämpene ja eikä ulkoinen USB-laite lataudu.	Ota akku pois adapterista. Odota 10 sekuntia Asenna akku takaisin adapteriin.

A) Joitakin ulkoisia USB-laitteita ei ole mahdollista ladata tämän akkuadapterin kanssa, vaikka ne vastaisivatkin teknisiä tietoja.

## Hoito ja huolto

- **Irrota akku akkuadapterista, ennen kuin teet asusteeseen liittyviä töitä (esim. puhdistus), sekä asusteen kuljetuksen ja säilytyksen ajaksi.**

## Puhdistus

- **Irrota akkuadapteri asusteesta, ennen kuin aloitat puhdistuksen.** Kastunut akkuadapteri voi aiheuttaa asusteen toimintavirheitä.

Ennen kuin puhdistat vaateen, poista kaikki esineet taskuista, varsinkin akkuadapteri (2), akku (7) ja mahdollinen paikalleen kytketty USB-johto. Pistotulpan (4) voi pestä vaateen mukana.

Noudata vaateen pesuohjemerkitöjä:



Konepesu 40 °C



Ei saa valkaista



Rumpukuivaus matalassa lämpötilassa



Ei saa silittää



Ei saa vääntää kuivaksi



Kemiallinen pesu kielletty



Ei sovellu pikkulapsille (0–3 vuoden ikäiset)



Älä lävistä neuloilla

- **Varmista pesun jälkeen, että pistotulppa on täysin kuiva, ennen kuin kytket sen takaisin akkuadapteriin.**

## Asiakaspalvelu ja käyttöneuvonta

Asiakaspalvelu vastaa tuotteesi korjausta ja huoltoa sekä varaosia koskeviin kysymyksiin. Räjätyskuvat ja varaosatieidot ovat myös verkko-osoitteessa: [www.bosch-pt.com](http://www.bosch-pt.com)  
Bosch-käyttöneuvontatiimi vastaa mielellään tuotteita ja tarvikkeita koskeviin kysymyksiin.

Ilmoita kaikissa kyselyissä ja varaosatilauksissa 10-numeroinen tuotenumero, joka on ilmoitettu tuotteen mallikilvessä.

### Suomi

Robert Bosch Oy  
Bosch-keskushuolto  
Pakkalantie 21 A  
01510 Vantaa  
Voitte tilata varaosat suoraan osoitteesta [www.bosch-pt.fi](http://www.bosch-pt.fi).  
Puh.: 0800 98044

Faksi: 010 296 1838  
www.bosch-pt.fi

**Muut asiakaspalvelun yhteystiedot löydät kohdasta:**  
www.bosch-pt.com/serviceaddresses

### Κυλιετις

Suoitelletut li-ion-akut ovat vaarallisia aineita koskevien laki-määräysten alaisia. Käyttäjä saa kuljettaa akkuja liikenteessä ilman erikoistoimenpiteitä.

Jos lähetys tehdään kolmansien osapuolten kautta (esim.: lentorahtina tai huolintaliikkeen välityksellä), tällöin on huomioitava pakkausta ja merkintää koskevat erikoisvaatimukset. Lähetystä varten tuote täytyy pakata vaarallisten aineiden asiantuntijan neuvojen mukaan.

Lähetä vain sellaisia akkuja, joiden kotelo on vaurioitumaton. Suojaa navat teipillä ja pakkaa akku niin, ettei se pääse liikkumaan pakkauksessa. Huomioi myös mahdolliset tätä pidemmälle menevät maakohtaiset määräykset.

### Hävitys



Sähkötyökalut, akut, lisätarvikkeet ja pakkaukset tulee toimittaa ympäristöstävälliseen uusiokäyttöön.



Älä heitä sähkötyökaluja tai akkuja/paristoja talousjätteisiin!

### Koskee vain EU-maita:

Sähkö- ja elektroniikkaromua koskevan EU-direktiivin 2012/19/EU ja sen kansalliseen lainsäädäntöön saattamisen mukaan käyttökelvottomat sähkötyökalut sekä EU-direktiivin 2006/66/EY mukaan violliset tai loppuun käytetyt akut/paristot on kerättävä erikseen ja toimitettava ympäristöstävälliseen kierrätykseen.

Jos käytöstä poistetut sähkö- ja elektroniikkalaitteet hävitetään epäasianmukaisesti, niiden mahdollisesti sisältämät vaaralliset aineet voivat aiheuttaa haittaa ympäristölle ja ihmisten terveydelle.

### Akut/paristot:

#### Li-ion:

Noudata luvussa "Kuljetus" annettuja ohjeita (katso "Kuljetus", Sivu 53).

## Ελληνικά

### Υποδείξεις ασφαλείας



**Διαβάστε όλες τις υποδείξεις ασφαλείας και τις οδηγίες.** Η μη τήρηση των υποδείξεων ασφαλείας και των οδηγιών μπορεί να προκα-

λέσει ηλεκτροπληξία, πυρκαγιά και/ή σοβαρούς τραυματισμούς.

**Φυλάξτε όλες τις προειδοποιητικές υποδείξεις και οδηγίες για κάθε μελλοντική χρήση.**

► **Αυτός το ρούχο δεν προβλέπεται για χρήση από παιδιά και άτομα με περιορισμένες φυσικές, αισθητήριες ή διανοητικές ικανότητες ή με έλλειψη εμπειρίας και ανεπαρκείς γνώσεις.**

**Αυτό το ρούχο μπορεί να χρησιμοποιηθεί από παιδιά από 8 ετών και πάνω καθώς και από άτομα με περιορισμένες φυσικές, αισθητήριες ή διανοητικές ικανότητες ή με έλλειψη εμπειρίας και ανεπαρκείς γνώσεις, όταν επιβλέπονται από ένα υπεύθυνο για την ασφάλειά τους άτομο ή έχουν από αυτό καθοδηγηθεί σχετικά με την ασφαλή εργασία με το ρούχο και τους συναφείς με αυτή κινδύνους.** Διαφορετικά υπάρχει κίνδυνος λανθασμένου χειρισμού και τραυματισμού.

► **Επιβλέπετε τα παιδιά.** Έτσι εξασφαλίζεται, ότι τα παιδιά δε θα παίξουν με το ρούχο.

► **Ο καθαρισμός και η συντήρηση του ρούχου από παιδιά δεν επιτρέπεται να γίνεται χωρίς επίβλεψη.**

► **Σε περίπτωση που διαπιστώσετε, ότι κατά τη διάρκεια της χρήσης του ρούχου εμφανίζονται σε σας τα ακόλουθα αναφερόμενα συμπτώματα, βγάλτε αμέσως το ρούχο και συμβουλευτείτε ένα γιατρό.** Σε διαφορετική περίπτωση υπάρχει κίνδυνος μιας θερμικής εξάντλησης ή μιας θερμοπληξίας.

**Πρώτες ενδείξεις:** Οποιαδήποτε δυσφορία, υπερβολική εφίδρωση, πόνοι στον αυχένα, ναυτία, ζαλάδα ή μούδιασμα  
**Πιθανά συμπτώματα για θερμική εξάντληση/θερμοπληξία:** Ναυτία και μετετός, έντονος πονοκέφαλος, ζάλη και υπνηλία, απουσία εφίδρωσης, κόκκινο, ζεστό και ξηρό δέρμα, μυϊκή αδυναμία ή σπασμοί, ταχυκαρδία, γρήγορη, ρηχή αναπνοή, αλλαγές στη συμπεριφορά όπως σύγχυση, απο-

προσανατολισμός ή ασταθές βάδισμα, απώλεια των αισθήσεων.

- ▶ **Μην χρησιμοποιείτε το ρούχο, όταν πάσχετε από ασθένειες που να σας κάνουν επιρρεπείς σε υπερθέρμανση ή σε περίπτωση που χρησιμοποιείτε κάποια ιατρικά εμφυτεύματα. Συμβουλευτείτε το γιατρό σας και/ή τον κατασκευαστή του ιατρικού εμφυτεύματος, εάν μπορείτε να χρησιμοποιήσετε αυτό το θερμαινόμενο ρούχο.**
- ▶ **Απενεργοποιήστε τη θέρμανση του ρούχου, όταν κινείστε σε ένα ζεστό περιβάλλον.** Υπάρχει ο κίνδυνος μιας θερμopληξίας.
- ▶ **Μην χρησιμοποιείτε το ρούχο για να ζεσάνετε μικρά παιδιά, ανήμπορα άτομα, άτομα που κοιμούνται ή έχουν απολέσει τις αισθήσεις τους ή άτομα με κυκλοφορικά προβλήματα.** Το άτομο που φορά το ρούχο πρέπει να αισθάνεται άμεσα τη θερμοκρασία του ρούχου και τη δική του ευεξία, για την αποφυγή υπερθέρμανσης.
- ▶ **Το ρούχο δεν προορίζεται για χρήση σε νοσοκομεία.**
- ▶ **Μη καρφώνετε καμία βελόνα ή άλλα αιχμηρά αντικείμενα στο ρούχο.** Ένα κατεστραμμένο θερμαντικό στοιχείο ή ένα χαλασμένο καλώδιο στο φινι σύνδεσης προκαλεί μια λάθος λειτουργία του ρούχου και αυξάνει τον κίνδυνο μιας ηλεκτροπληξίας ή πυρκαγιάς.
- ▶ **Μην χρησιμοποιείτε το καλώδιο σύνδεσης για ξένους σκοπούς, όπως π.χ. για μεταφορά ή για τράβηγμα του ρούχου ή για την αποσύνδεση της μπαταρίας. Κρατάτε το ηλεκτρικό καλώδιο μακριά από λάδι, κοφτερά αντικείμενα ή κινητά εξαρτήματα. Μην τσακίζετε το καλώδιο.** Ένα κατεστραμμένο θερμαντικό στοιχείο ή ένα χαλασμένο καλώδιο στο φινι σύνδεσης προκαλεί μια λάθος λειτουργία του ρούχου και αυξάνει τον κίνδυνο μιας ηλεκτροπληξίας ή πυρκαγιάς.
- ▶ **Το ρούχο δεν είναι αδιάβροχο.** Το εισερχόμενο νερό αυξάνει τον κίνδυνο μιας ηλεκτροπληξίας. Σε περίπτωση που το ρούχο παρόλ' αυτά βραχεί μια φορά, αποσυνδέστε αμέσως την μπαταρία και αφαιρέστε την από τον προσαρμογέα της μπαταρίας.
- ▶ **Μη διπλώνετε ένα ζεστό ρούχο και μην αποθηκεύετε πάνω σ' αυτό κανένα αντικείμενο.** Ένα κατεστραμμένο θερμαντικό στοιχείο ή ένα χαλασμένο καλώδιο στο φινι σύνδεσης προκαλεί μια λάθος λειτουργία του ρούχου και αυξάνει τον κίνδυνο μιας ηλεκτροπληξίας ή πυρκαγιάς.
- ▶ **Προσέξτε καλά τις υποδείξεις φροντίδας και καθαρισμού του ρούχου.** Σε περίπτωση ανεπαρκούς φροντίδας υπάρχει κίνδυνος μιας ηλεκτροπληξίας ή πυρκαγιάς.
- ▶ **Αφήστε το ρούχο να κρυώσει εντελώς, προτού το φυλάξετε.**
- ▶ **Ελέγχετε σε τακτικά χρονικά διαστήματα, εάν το ρούχο εμφανίζει σημάδια φθοράς ή ζημιάς.** Σε περίπτωση που υπάρχουν τέτοια σημάδια ή σε περίπτωση που το ρούχο χρησιμοποιήθηκε ακατάλληλα, μη χρησιμοποιήσετε άλλο το ρούχο και επιστρέψτε το στον έμπορο.
- ▶ **Αναθέστε την επισκευή του ρούχου σας μόνο σε ειδικευμένο προσωπικό και μόνο με γνήσια ανταλλακτικά.**

Έτσι εξασφαλίζετε τη διατήρηση της ασφάλειας του ρούχου.

- ▶ **Μην τροποποιείτε τα θερμαινόμενα ρούχα εργασίας.** Τα θερμαντικά στοιχεία δεν επιτρέπεται να μετακινηθούν.
- ▶ **Μην ανοίγετε την μπαταρία.** Υπάρχει κίνδυνος βραχυκυκλώματος.
- ▶ **Σε περίπτωση βλάβης ή/και αντικανονικής χρήσης της μπαταρίας μπορεί να εξέλθουν αναθυμιάσεις από την μπαταρία. Η μπαταρία μπορεί να αναφλεγεί ή να εκραγεί.** Αφήστε να μπει φρέσκο αέρας και επισκεφτείτε έναν γιατρό σε περίπτωση που έχετε ενοχλήσεις. Οι αναθυμιάσεις μπορεί να ερεθίσουν τις αναπνευστικές οδούς.
- ▶ **Σε περίπτωση λάθους χρήσης ή χαλασμένης μπαταρίας μπορεί να διαρρεύσει εύφλεκτο υγρό από την μπαταρία. Αποφεύγετε κάθε επαφή μ' αυτό. Σε περίπτωση τυχαίας επαφής ξεπλυθείτε με νερό. Σε περίπτωση που τα υγρά έρθουν σε επαφή με τα μάτια, πρέπει να ζητήσετε επίσης και ιατρική βοήθεια.** Τα διαρρέοντα υγρά μπαταρίας μπορεί να οδηγήσουν σε ερεθισμούς του δέρματος ή σε εγκαύματα.
- ▶ **Από αιχμηρά αντικείμενα, όπως π.χ. καρφιά ή καταβίδια ή από εξωτερική άσκηση δύναμης μπορεί να υποστεί ζημιά η μπαταρία.** Μπορεί να προκληθεί ένα εσωτερικό βραχυκύκλωμα με αποτέλεσμα την ανάφλεξη, την εμφάνιση καπνού, την έκρηξη ή την υπερθέρμανση της μπαταρίας.
- ▶ **Κρατάτε τις μπαταρίες που δε χρησιμοποιείτε μακριά από συνδετήρες χαρτιών, νομίσματα, κλειδιά, καρφιά, βίδες και άλλα μικρά μεταλλικά αντικείμενα που μπορούν να βραχυκυκλώσουν τις επαφές της μπαταρίας.** Ένα βραχυκύκλωμα των επαφών της μπαταρίας μπορεί να προκαλέσει τραυματισμούς ή φωτιά.
- ▶ **Χρησιμοποιείτε την μπαταρία μόνο σε προϊόντα του κατασκευαστή.** Μόνο έτσι προστατεύεται η μπαταρία από μια επικίνδυνη υπερφόρτιση.
- ▶ **Φορτίζετε τις μπαταρίες μόνο με φορτιστές, που προτείνονται από τον κατασκευαστή.** Όταν ένας φορτιστής, που προορίζεται μόνο για ένα συγκεκριμένο είδος μπαταριών, χρησιμοποιηθεί για τη φόρτιση άλλων μπαταριών μπορεί να προκαλέσει πυρκαγιά.



**Προστατεύετε την μπαταρία από υπερβολικές θερμοκρασίες, π. χ. ακόμη και από συνεχή ηλιακή ακτινοβολία, φωτιά, ρύπανση, νερό και υγρασία.** Υπάρχει κίνδυνος έκρηξης και βραχυκυκλώματος.

- ▶ **Προστατεύετε το ρούχο με τοποθετημένη μπαταρία από τη ζέση, π.χ. από συνεχή ηλιακή ακτινοβολία, φωτιά, νερό και υγρασία.** Υπάρχει κίνδυνος έκρηξης.
- ▶ **ΠΡΟΣΟΧΗ!** Χρησιμοποιείτε αποκλειστικά τις συνιστούμενες στα «Τεχνικά στοιχεία» μπαταρίες. Σε περίπτωση χρήσης άλλων μπαταριών υπάρχει κίνδυνος έκρηξης.
- ▶ **Μην τοποθετείτε την μπαταρία στον προσαρμογέα της μπαταρίας, όταν τα κουμπιά ασφάλισης είναι σπασμένα ή ελαττωματικά.** Η μπαταρία μπορεί να πέσει κατά τη διάρκεια της λειτουργίας.

- Προσέξτε τις υποδείξεις για την απόσυρση της μπαταρίας.

## Περιγραφή προϊόντος και ισχύος

Προσέξτε παρακαλώ τις εικόνες στο μπροστινό μέρος των οδηγιών λειτουργίας.

### Χρήση σύμφωνα με τον προορισμό

Το ρούχο προορίζεται, για να κρατά ζεστό το σώμα στις κρύες θερμοκρασίες περιβάλλοντος.

### Απεικονιζόμενα στοιχεία

Η αρίθμηση στα απεικονιζόμενα στοιχεία αναφέρεται στην παράσταση του ρούχου στις σελίδες γραφικών.

- (1) Διακόπτης On/Off και ρυθμιστής θερμότητας
- (2) Προσαρμογέας μπαταρίας
- (3) Θερμαντικά στοιχεία
- (4) Φις σύνδεσης
- (5) Εσωτερική τσέπη για τον προσαρμογέα της μπαταρίας
- (6) Εσωτερική τσέπη για μεγάλα έγγραφα
- (7) Μπαταρία<sup>a)</sup>
- (8) Πλήκτρο απασφάλισης της μπαταρίας
- (9) Υποδοχή για το φις σύνδεσης
- (10) Κλιπ ζώνης
- (11) Υποδοχή USB
- (12) Πλήκτρο ενεργοποίησης της σύνδεσης USB

- a) **Εξαρτήματα που απεικονίζονται ή περιγράφονται δεν περιέχονται στη στάνταρ συσκευασία. Τον πλήρη κατάλογο εξαρτημάτων μπορείτε να τον βρείτε στο πρόγραμμα εξαρτημάτων.**

### Τεχνικά στοιχεία

Θερμαινόμενο μπουφάν		GHJ 12+18V XA
Κωδικός αριθμός		1 600 A01 Z..
Μεγέθη		S/M/L/XL/2XL/3XL
Τάση	V	12
Ονομαστική ισχύς, μέγ.	W	9,5
Θερμαινόμενο γιλέκο		GHV 12+18V XA
Κωδικός αριθμός		1 600 A01 Z..
Μεγέθη		S/M/L/XL/2XL/3XL
Τάση	V	12
Ονομαστική ισχύς, μέγ.	W	9,5
Θερμαινόμενο φούτερ με κουκούλα		GHH 12+18V XA
Κωδικός αριθμός		1 600 A01 Z..
Μεγέθη		S/M/L/XL/2XL/3XL
Τάση	V	12
Ονομαστική ισχύς, μέγ.	W	9,5

### Προσαρμογέας μπαταρίας

GAA 12V-21

Κωδικός αριθμός		1 600 A01 433
Σύνδεση USB		USB 2.0
- Τάση εξόδου	V	5,0
- Ρεύμα εξόδου	A	2,1 <sup>A)</sup>

A) Το πραγματικό ρεύμα εξόδου εξαρτάται από τη συνδεδεμένη συσκευή USB.

### Μπαταρία

Επιτρεπόμενη θερμοκρασία περιβάλλοντος κατά τη φόρτιση	°C	0 ... +35
Συνιστώμενη θερμοκρασία περιβάλλοντος κατά τη λειτουργία <sup>A)</sup> και σε περίπτωση αποθήκευσης	°C	-20 ... +50
Συνιστώμενες μπαταρίες <sup>B)</sup>		GBA 10,8V... GBA 12V...
Συνιστώμενοι φορτιστές		GAL 12... GAX 18...

A) Περιορισμένη ισχύς στις θερμοκρασίες <0 °C

B) Οι ακόλουθες μπαταρίες δεν επιτρέπεται να χρησιμοποιηθούν με τον προσαρμογέα μπαταρίας:

- 1 607 A35 06A
- 1 607 A35 0C5
- 1 607 A35 0EL
- 1 607 A35 10E

## Προετοιμασία ρούχου

### Φόρτιση μπαταρίας

- **Ο προσαρμογέας της μπαταρίας χρησιμεύει ως φορτιστής. Μη χρησιμοποιείτε για τη φόρτιση της μπαταρίας κανένα καλώδιο φόρτισης αυτοκινήτου με σύνδεση USB.** Η χρήση των καλωδίων φόρτισης αυτοκινήτου μπορεί να προξενήσει ζημιά στην μπαταρία και/ή στον προσαρμογέα της μπαταρίας.

**Υπόδειξη:** Οι μπαταρίες ιόντων λιθίου λόγω διεθνών κανονισμών μεταφοράς παραδίδονται μερικώς φορτισμένες. Για την εξασφάλιση της πλήρους ισχύος της μπαταρίας, φορτίστε την μπαταρία πλήρως πριν την πρώτη χρήση.

- **Μετά την αυτόματη απενεργοποίηση των θερμαντικών στοιχείων μην πατήσετε άλλο τον διακόπτη On/Off.** Η μπαταρία μπορεί να υποστεί ζημιά.

### Τοποθέτηση και αφαίρεση της μπαταρίας (βλέπε εικόνες A1–A2)

- **Μην εξασκείτε κατά την τοποθέτηση της μπαταρίας καμία βία.** Η μπαταρία είναι κατασκευασμένη έτσι, ώστε να μπορεί να τοποθετηθεί στον προσαρμογέα της μπαταρίας μόνο στη σωστή θέση.

Για την **τοποθέτηση** της μπαταρίας **(7)** σπρώξτε την μπαταρία μέχρι τέρμα μέσα στον προσαρμογέα της μπαταρίας **(2)**.

Για την **αφαίρεση** της μπαταρίας **(7)** πατήστε τα κουμπιά ασφαλισής **(8)** στην μπαταρία και τραβήξτε την έξω από τον προσαρμογέα της μπαταρίας **(2)**.

### Σύνδεση των θερμαντικών στοιχείων (βλέπε εικόνα B1–B2)

Βάλτε το φις σύνδεσης **(4)** στην υποδοχή **(9)** στον προσαρμογέα της μπαταρίας. Σε περίπτωση φορτισμένης μπαταρίας ανάβει ο διακόπτης On/Off **(1)** σύντομα.

Σπρώξτε τον προσαρμογέα της μπαταρίας **(2)** στην προβλεπόμενη γι' αυτό τσέπη **(5)** στο ρούχο ή κρεμάστε τον προσαρμογέα της μπαταρίας με το κλιπ ζώνης **(10)** στη ζώνη σας.

## Χρήση του ρούχου

### Ενεργοποίηση/απενεργοποίηση (βλέπε εικόνα C)

Βεβαιωθείτε, ότι η μπαταρία **(7)** είναι φορτισμένη και σωστά τοποθετημένη στον προσαρμογέα της μπαταρίας **(2)** και ότι τα θερμαντικά στοιχεία **(3)** είναι συνδεδεμένα.

Για τη **θέρμανση** πατήστε τον διακόπτη On/Off **(1)**, ώσπου η φωτοдиодος (LED) του διακόπτη On/Off να ανάβει κόκκινη.

**Υπόδειξη:** Μετά την ενεργοποίηση είναι πάντοτε ρυθμισμένη η υψηλότερη βαθμίδα θέρμανσης.

Για την **απενεργοποίηση** πατήστε τον διακόπτη On/Off **(1)** τόσο, ώσπου να σβήσει η φωτοдиодος (LED).

### Ρύθμιση της βαθμίδας θέρμανσης

Η βαθμίδα θέρμανσης εμφανίζεται με το χρώμα της φωτοдиодος (LED) του διακόπτη On/Off **(1)**.

Φωτοдиодος (LED)	Ισχύς θερμότητας
κόκκινο	υψηλή
πράσινο	μεσαία
μπλε	χαμηλή

Πατήστε στο διακόπτη On/Off **(1)**, ώσπου η φωτοдиодος (LED) να δείχνει την επιθυμητή βαθμίδα θέρμανσης.

### Φόρτιση εξωτερικών συσκευών USB (βλέπε εικόνα D)

Με τη βοήθεια της σύνδεσης USB στον προσαρμογέα της μπαταρίας μπορείτε να αυξήσετε τη διάρκεια ζωής της μπαταρίας διαφόρων συσκευών USB μπαταρίας, όπως π.χ. κινητού τηλεφώνου ή MP3-Player. Αυτό μπορεί να λάβει χώρα επίσης κατά τη διάρκεια της θέρμανσης του ρούχου.

- **Βεβαιωθείτε, ότι η εξωτερική σας συσκευή USB μπορεί να φορτιστεί με τη σύνδεση USB στον προσαρμογέα της μπαταρίας. Προσέξτε εδώ τις τιμές στα «Τεχνικά στοιχεία».**

Συνδέστε το καλώδιο φόρτισης της συσκευής σας USB με την υποδοχή USB **(11)** στον προσαρμογέα της μπαταρίας **(2)**.

Πατήστε για περίπου 3 δευτερόλεπτα το πλήκτρο ενεργοποίησης **(12)**. Η συνδεδεμένη συσκευή USB φορτίζεται.

Για την εξοικονόμηση ενέργειας μετά περίπου 2 ώρες απενεργοποιείται αυτόματα η σύνδεση USB. Όταν δεν είναι συνδεδε-

μένο κανένα καλώδιο φόρτισης, μετά 30 δευτερόλεπτα απενεργοποιείται αυτόματα η σύνδεση USB.

## Αντιμέτωπιση βλαβών

Πρόβλημα	Αντιμέτωπιση
Το ρούχο δε θερμαίνεται.	Φόρτιση μπαταρίας Συνδέστε σωστά το φις σύνδεσης <b>(4)</b> .
Ένα ή περισσότερα θερμαντικά στοιχεία δε θερμαίνονται.	Πατήστε τον διακόπτη On/Off <b>(1)</b> , ώσπου να ανάψει η φωτοдиодος (LED) κόκκινη.
Το ρούχο απενεργοποιείται αυτόματα.	Ελάτε σε επαφή με τον έμπορο του ρούχου. Η προστασίας υπερθέρμανσης είναι ενεργοποιημένη: Για την απενεργοποίηση των θερμαντικών στοιχείων πατήστε τον διακόπτη On/Off <b>(1)</b> και αφήστε το ρούχο να κρυώσει περίπου για 30 λεπτά. Ελάτε σε επαφή με τον έμπορο του ρούχου.
Η εξωτερική συσκευή USB δεν μπορεί να φορτιστεί στη σύνδεση USB.	Φόρτιση της μπαταρίας. Συνδέστε το καλώδιο φόρτισης της εξωτερικής συσκευής με την υποδοχή USB <b>(11)</b> στον προσαρμογέα της μπαταρίας <b>(2)</b> . Πατήστε το πλήκτρο ενεργοποίησης <b>(12)</b> για περίπου 3 δευτερόλεπτα. Η εξωτερική συσκευή USB δεν μπορεί να φορτιστεί με τη σύνδεση USB στον προσαρμογέα της μπαταρίας (προσέξτε τις τιμές στα «Τεχνικά στοιχεία» <sup>A)</sup> ).
Το ρούχο δε θερμαίνεται και η εξωτερική συσκευή USB δε φορτίζεται.	Αφαιρέστε την μπαταρία από τον προσαρμογέα. Περιμένετε 10 δευτερόλεπτα Τοποθετήστε την μπαταρία ξανά στον προσαρμογέα.

A) Μερικές εξωτερικές συσκευές USB δεν μπορούν να φορτιστούν με αυτό τον προσαρμογέα της μπαταρίας παρόλη την ταύτιση των τεχνικών στοιχείων.

## Συντήρηση και σέρβις

- **Πριν από κάθε εργασία στο ρούχο (π.χ. καθαρισμός κλπ.) καθώς και κατά τη μεταφορά και φύλαξή του αφαιρέστε την μπαταρία από τον προσαρμογέα της μπαταρίας.**



## Καθαρισμός

- **Πριν τον καθαρισμό απομακρύνετε τον προσαρμογέα της μπαταρίας από το ρούχο.** Ένας υγρός προσαρμογέας μπαταρίας μπορεί να προκαλέσει μια δυσλειτουργία του ρούχου.

Για τον καθαρισμό του ρούχου απομακρύνετε όλα τα αντικείμενα από τις τσέπες, ιδιαίτερα τον προσαρμογέα της μπαταρίας **(2)**, την μπαταρία **(7)** και ένα ενδεχομένως συνδεδεμένο καλώδιο USB. Το φιλς σύνδεσης **(4)** μπορεί να πλυθεί μαζί.

Ακολουθείτε τις υποδείξεις της ετικέτας πλύσης στο ρούχο:

Πλύση στο πλυντήριο στους 40 °C



Καμία χρήση λευκαντικού



Στέγνωμα στον κάδο με χαμηλή θερμοκρασία



Κανένα σιδέρωμα



Κανένα στύψιμο



Κανένας χημικός καθαρισμός



Ακατάλληλο για μικρά παιδιά (0-3 ετών)



Κανένα τρύπημα με βελόνες

- **Μετά την πλύση βεβαιωθείτε, ότι το φιλς σύνδεσης είναι εντελώς στεγνό, προτού να συνδεθεί ξανά στον προσαρμογέα της μπαταρίας.**

## Εξυπηρέτηση πελατών και συμβουλές εφαρμογής

Η υπηρεσία εξυπηρέτησης πελατών απαντά στις ερωτήσεις σας σχετικά με την επισκευή και τη συντήρηση του προϊόντος σας καθώς και για τα αντίστοιχα ανταλλακτικά. Σχέδια συναρμολόγησης και πληροφορίες για τα ανταλλακτικά θα βρείτε επίσης κάτω από: [www.bosch-pt.com](http://www.bosch-pt.com)

Η ομάδα παροχής συμβουλών της Bosch απαντά ευχαρίστως τις ερωτήσεις σας για τα προϊόντα μας και τα εξαρτήματά τους.

Δώστε σε όλες τις ερωτήσεις και παραγγελίες ανταλλακτικών οπωσδήποτε το 10ψήφιο κωδικό αριθμό σύμφωνα με την πινακίδα τύπου του προϊόντος.

## Ελλάδα

Robert Bosch A.E.  
Ερχείας 37  
19400 Κορωπί – Αθήνα  
Τηλ.: 210 5701258  
Φαξ: 210 5701283  
Email: [pt@gr.bosch.com](mailto:pt@gr.bosch.com)  
[www.bosch.com](http://www.bosch.com)  
[www.bosch-pt.gr](http://www.bosch-pt.gr)

## Περαιτέρω διευθύνσεις σέρβις θα βρείτε στην ηλεκτρονική διεύθυνση:

[www.bosch-pt.com/serviceaddresses](http://www.bosch-pt.com/serviceaddresses)

## Μεταφορά

Οι συνιστώμενες μπαταρίες ιόντων λιθίου υπόκεινται στις απαιτήσεις των επικίνδυνων αγαθών. Οι μπαταρίες μπορούν να μεταφερθούν οδικώς από τον χρήστη χωρίς άλλους όρους.

Όταν, όμως, οι μπαταρίες αποστέλλονται από τρίτους (π.χ. αεροπορικές ή με εταιρία μεταφορών) πρέπει να τηρούνται διάφορες ιδιαίτερες απαιτήσεις για τη συσκευασία και τη σήμανση. Εδώ πρέπει, κατά την προετοιμασία του τεμαχίου αποστολής να ζητηθεί οπωσδήποτε και η συμβουλή ενός ειδικού για επικίνδυνα αγαθά.

Αποστέλλετε τις μπαταρίες μόνο όταν το περιβλήμα είναι άθικτο. Κολλάτε τις γυμνές επαφές με κολλητική ταινία και να συσκευάζετε την μπαταρία κατά τέτοιο τρόπο, ώστε αυτή να μην κουνιέται μέσα στη συσκευασία. Παρακαλούμε να λαμβάνετε επίσης υπόψη σας και τυχόν πιο αυστηρές εθνικές διατάξεις.

## Απόσυρση



Τα ηλεκτρικά εργαλεία, οι μπαταρίες, τα εξαρτήματα και οι συσκευασίες πρέπει να ανακυκλώνονται με τρόπο φιλικό προς το περιβάλλον.



Μην ρίχνετε τα ηλεκτρικά εργαλεία και τις μπαταρίες στα απορρίμματα του σπιτιού σας!

## Μόνο για χώρες της ΕΕ:

Σύμφωνα με την Ευρωπαϊκή οδηγία 2012/19/ΕΕ σχετικά με τις παλιές ηλεκτρικές και ηλεκτρονικές συσκευές και τη μεταφορά της οδηγίας αυτής σε εθνικό δίκαιο τα άχρηστα ηλεκτρικά εργαλεία και σύμφωνα με την Ευρωπαϊκή οδηγία 2006/66/ΕΚ οι χαλασμένες ή χρησιμοποιημένες μπαταρίες πρέπει να συλλέγονται ξεχωριστά, για να ανακυκλωθούν με τρόπο φιλικό προς το περιβάλλον.

Σε περίπτωση μη ενδεδειγμένης απόσυρσης οι ηλεκτρικές και ηλεκτρονικές συσκευές λόγω ενδεχομένης παρουσίας επικίνδυνων ουσιών μπορούν να έχουν επιβλαβείς επιπτώσεις στο περιβάλλον και στην ανθρώπινη υγεία.

## Μπαταρίες/Επαναφορτιζόμενες μπαταρίες:

### Li-Ion:

Προσέξτε παρακαλώ τις υποδείξεις στην ενότητα Μεταφορά (βλέπε «Μεταφορά», Σελίδα 57).

## Türkçe

### Güvenlik talimatı



**Bütün güvenlik talimatını ve uyarıları okuyun.** Güvenlik talimatlarına ve uyarılara uyulmadığı takdirde elektrik çarpmasına, yangına ve/veya ciddi yaralanmalara neden

olunabilir.

**Bütün uyarıları ve talimat hükümlerini ilerde kullanmak üzere saklayın.**

- ▶ **Bu giysi çocukların ve fiziksel, duyuşal veya zihinsel yetenekleri sınırlı veya yeterli deneyim ve bilgisi olmayan kişilerin kullanması için tasarlanmamıştır. Bu giysi 8 yaşından itibaren çocuklar ve fiziksel, duyuşal veya zihinsel yetenekleri sınırlı ve yeterli deneyim ve bilgiye sahip olmayan kişiler tarafından ancak denetim altında veya giysinin güvenli kullanımı hakkında aydınlatıldıkları ve bu kullanıma bağlı tehlikeleri kavradıkları takdirde kullanılabilir.** Aksi takdirde hatalı kullanım ve yaralanma tehlikesi vardır.
- ▶ **Çocuklara göz kulak olun.** Bu yolla çocukların giysi ile oynamasını önlersiniz.
- ▶ **Giysinin temizliği ve bakımı çocuklar tarafından sorumlu bir kişinin denetimi olmadan yapılamaz.**
- ▶ **Giysiyi kullanırken aşağıdaki belirtileri hissedecek olursanız giysiyi hemen çıkarın ve bir hekime başvurun.** Aksi takdirde ısı bitkinliği veya sıcaklık çarpması tehlikesi vardır.  
**İlk belirtiler:** Her türlü rahatsızlık; aşırı terleme, boyun ağrısı, mide bulantısı, baş dönmesi veya sersemlik  
**Isı bitkinliği/sıcaklık çarpması belirtileri:** Bulantı ve kusma; zonklamalı baş ağrısı; baş dönmesi ve sersemlik;

terleme olmaması; kırmızı, sıcak ve kuru cilt; kas zayıflığı veya kramplar; çarpıntı; hızlı kesik nefes; kafa karışıklığı, oryantasyon bozukluğu veya sallantılı yürüyüş gibi davranış değişiklikleri; bilinç kaybı.

- ▶ **Sizi aşırı ısıya karşı duyarlı yapan bir rahatsızlığınız varsa veya beden yardımcısı bir araç kullanıyorsanız giysiyi kullanmayın. Hekiminize veya kullandığınız aracın üreticisine başvurarak ısıtılabilir giysi kullanamayacağınızı öğrenin.**
- ▶ **Sıcak bir ortamda hareket ediyorsanız giysinin ısıtma işlevini kapatın.** Sıcaklık çarpma tehlikesi vardır.
- ▶ **Giysiyi küçük çocukları, yardıma muhtaç olanları, uyuyanları, bilincsiz kişileri veya dolaşım bozuklukları olan kişileri sıcak tutmak için kullanmayın.** Aşırı sıcaklıktan kaçınmak için giysiyi taşıyan giysinin sıcaklığını ve kendi durumunu hemen algılayabilecek durumda olmalıdır.
- ▶ **Bu giysi hastanelerde kullanılmak üzere tasarlanmamıştır.**
- ▶ **Giysiye iğne veya başka sivri nesnelere takmayın.** Hasarlı ısıtıcı (rezistans) veya bağlantı fişinin hasarlı kablosu giysinin hatalı işlev görmesine neden olur ve elektrik çarpma veya yangın riskini artırır.
- ▶ **Bağlantı fişinin kablosunu örneğin giysiyi taşıma veya çekme veya aküyü çıkarma gibi yanlış amaçlarla kullanmayın. Kabloyu yağdan, keskin kenarlı nesnelere veya hareketli yapı parçalarından uzak tutun. Kabloyu kırmayın.** Hasarlı ısıtıcı (rezistans) veya bağlantı fişinin hasarlı kablosu giysinin hatalı işlev görmesine neden olur ve elektrik çarpma veya yangın riskini artırır.
- ▶ **Giysi su geçirmez değildir.** Giysi içine sızan su elektrik çarpma tehlikesini artırır. Buna rağmen giysi ıslanacak olursa hemen akünün bağlantısını çıkarın ve aküyü akü adaptöründen alın.
- ▶ **Isıtılmış giysiyi katlamayın ve üzerine başka bir nesne bırakmayın.** Hasarlı ısıtıcı (rezistans) veya bağlantı fişinin hasarlı kablosu giysinin hatalı işlev görmesine neden olur ve elektrik çarpma veya yangın riskini artırır.
- ▶ **Giysiye ait bakım ve temizlik talimatına kesin olarak uyun.** Dikkatsiz bakım elektrik çarpma veya yangın riskini artırır.
- ▶ **Saklamak üzere kaldırmadan önce giysinin tam olarak soğumasını bekleyin.**
- ▶ **Düzenli aralıklarla giyside yıpranma veya hasar belirtileri olup olmadığını kontrol edin.** Böyle belirtiler tespit ederseniz veya giysi usulüne aykırı biçimde kullanılmışsa, giysiyi kullanmayın ve giysiyi yetkili satıcınıza iade edin.
- ▶ **Giysinizi orijinal yedek parça kullanma koşulu ile sadece uzman personele onartın.** Bu yolla giysinizin güvenliğini sağlarsınız.
- ▶ **Isıtılabilir iş kıyafeti üzerinde herhangi bir değişiklik yapmayın.** Isıtma elemanlarının yeri değiştirilmemelidir.
- ▶ **Aküyü açmayın.** Kısa devre tehlikesi vardır.

- ▶ **Akü hasar görürse veya usulüne aykırı kullanılırsa dışarı buhar sızabilir. Akü yanabilir veya patlayabilir.** Çalıştığınız yeri havalandırın ve şikayet olursa hekime başvurun. Akülerden çıkan buharlar nefes yollarını tahriş edebilir.
- ▶ **Yanlış kullanım veya hasarlı akü, yangıcı sıvının aküden dışarı sızmasına neden olabilir. Bu sıvı ile temas etmekten kaçının. Yanlışlıkla temas ederseniz temas eden yeri su ile yıkayın. Sıvı gözlerinize gelecek olursa hekime başvurun.** Dışarı sızan akü sıvısı cilt tahrişlerine ve yanmalara neden olabilir.
- ▶ **Çivi veya tornavida gibi sivri nesnelere veya dışarıdan kuvvet uygulama aküde hasara neden olabilir.** Akü içinde bir kısa devre oluşabilir ve akü yanabilir, duman çıkarabilir, patlayabilir veya aşırı ölçüde ısınabilir.
- ▶ **Kullanım dışındaki aküyü, kontaklar arasında köprüleme yapabilecek büro ataçları, madeni paralar, anahtarlar, çiviler, vidalar veya başka küçük metal nesnelere uzak tutun.** Akü kontakları arasındaki bir kısa devre yanmalara veya yangınlara neden olabilir.
- ▶ **Aküyü sadece üreticinin ürünlerinde kullanın.** Ancak bu yolla akü tehlikeli zorlanmalara karşı korunur.
- ▶ **Aküleri sadece üretici tarafından tavsiye edilen şarj cihazlarında şarj edin.** Bir akünün şarjına uygun olarak üretilmiş şarj cihazı başka bir akünün şarjı için kullanılırsa yangın tehlikesi ortaya çıkar.



**Aküyü sıcaktan, sürekli gelen güneş ışımından, ateşten, kirden, sudan ve nemden koruyun.** Patlama ve kısa devre tehlikesi vardır.



- ▶ **Akü takılı iken giysiyi sıcaklığa, örneğin sürekli güneş ışımına, ateşte suya ve neme karşı koruyun.** Patlama tehlikesi vardır.
- ▶ **DİKKAT! Sadece „Teknik veriler“ bölümünde tavsiye edilen aküleri kullanın. Başka aküler kullanıldığında patlama tehlikesi vardır.**
- ▶ **Boşa alma tuşları kırılmış veya bozuka aküyü akü adaptörüne takmayın.** Akü işletme esnasında dışarı düşebilir.
- ▶ **Akülerin atılmasına ilişkin uyarıları dikkate alın.**

## Ürün ve performans açıklaması

Lütfen kullanma kılavuzunun ön kısmındaki resimlere dikkat edin.

### Usulüne uygun kullanım

Bu giysi vücudu soğuk ortamlarda sıcak tutmak için tasarlanmıştır.

### Şekli gösterilen elemanlar

Şekli gösterilen elemanların numaraları grafik sayfasındaki giysi resmindeki numaralarla aynıdır.

- (1) Açma/kapama şalteri ve ısı regülatörü
- (2) Akü adaptörü

- (3) Isıtıcılar (rezistanslar)
  - (4) Bağlantı fişi
  - (5) Akü adaptörü için iç cep
  - (6) Büyük belgeler için iç cep
  - (7) Akü<sup>a)</sup>
  - (8) Akü boşa alma düğmesi
  - (9) Bağlantı fişi soketi
  - (10) Kemere takma klipsi
  - (11) USB soketi
  - (12) USB bağlantısı etkinleştirme tuşu
- a) **Şekli gösterilen veya tanımlanan aksesuar standart teslimat kapsamında değildir. Aksesuarın tümünü aksesuar programımızda bulabilirsiniz.**

### Teknik veriler

Isıtmalı ceket		GHJ 12+18V XA	
Malzeme numarası		1 600 A01 Z..	
Büyükklükler		S/M/L/XL/2XL/3XL	
Gerilim	V	12	
Nominal güç, maks.	W	9,5	
Isıtmalı yelek		GHV 12+18V XA	
Malzeme numarası		1 600 A01 Z..	
Büyükklükler		S/M/L/XL/2XL/3XL	
Gerilim	V	12	
Nominal güç, maks.	W	9,5	
Isıtmalı kapüşonlu svetşört		GHH 12+18V XA	
Malzeme numarası		1 600 A01 Z..	
Büyükklükler		S/M/L/XL/2XL/3XL	
Gerilim	V	12	
Nominal güç, maks.	W	9,5	
Akü adaptörü		GAA 12V-21	
Malzeme numarası		1 600 A01 433	
USB bağlantısı		USB 2.0	
- Çıkış gerilimi	V	5,0	
- Çıkış akımı	A	2,1 <sup>A)</sup>	
A) Gerçek çıkış akımı bağlı USB cihazına göre farklılık gösterebilir.			
Akü			
Şarj sırasında izin verilen ortam sıcaklığı	°C	0 ... +35	
İşletim sırasında <sup>A)</sup> ve depolamada önerilen ortam sıcaklığı	°C	-20 ... +50	
Tavsiye edilen aküler <sup>B)</sup>		GBA 10,8V... GBA 12V...	

**Akü**

Tavsiye edilen şarj cihazları GAL 12...  
GAX 18...

- A) <0 °C sıcaklıklarda sınırlı performans  
B) Aşağıdaki aküler akü adaptörüyle kullanılamaz:  
– 1 607 A35 06A  
– 1 607 A35 0C5  
– 1 607 A35 0EL  
– 1 607 A35 10E

**Giysinin hazırlanması****Akünün şarjı**

- **Akü adaptörü şarj cihazı olarak işlev görmez. Aküyü şarj etmek için USB bağlantılı oto şarj kablosu kullanmayın.** Oto kablosunun kullanımı aküde veya akü adaptöründe hasara neden olabilir.

**Not:** Lityum İyon aküler, uluslararası nakliye kurallarına uygun olarak kısmi şarjlı olarak teslim edilmektedir. Aküden tam performansı elde edebilmek için ilk kullanımdan önce aküyü tam olarak şarj edin.

- **Isıtıcılar otomatik olarak kapandıktan sonra açma/kapama şalteri üzerine basmaya devam etmeyin.** Akü hasar görebilir.

**Akünün takılması ve çıkarılması (Bakınız: Resimler A1 – A2)**

- **Aküyü takarken zor kullanmayın.** Akü, akü adaptörüne sadece doğru pozisyonda takılabilecek biçimde tasarlanmıştır.

Aküyü **takmak (7)** için aküyü akü adaptörüne **(2)** sonuna kadar itin.

Aküyü **çıkarmak (7)** için boşa alma tuşlarına **(8)** basın ve aküyü akü adaptöründen **(2)** çekerek çıkarın.

**Isıtma elemanlarının bağlanması (bkz. resimler B1–B2)**

Bağlantı fişini **(4)** akü adaptöründeki sokete **(9)** takın. Akü şarj olduğunda açma/kapama şalteri **(1)** kısa süre yanar. Akü adaptörünü **(2)** giyside kendisi için öngörülen cebe **(5)** yerleştirin veya akü adaptörünü kemere takma klipsi **(10)** ile kemerinize takın.

**Giysinin kullanımı****Açma/kapama (bkz. resim C)**

Akünün **(7)** dolu olduğundan, akü adaptörüne **(2)** doğru olarak takıldığından ve ısıtıcıların **(3)** bağlı olduğundan emin olun.

**Isıtmak** için açma/kapama şalterine **(1)** şalterin LED'i kırmızı olarak yanıncaya kadar basın.

**Not:** Açıldıktan sonra daima en yüksek ısıtma kademesi ayarlıdır.

**Kapatmak** için açma/kapama şalterine **(1)** LED sönmüseye kadar basın.

**Isıtma kademesinin ayarlanması**

Isıtma kademesi açma/kapama şalteri **(1)** LED'inin rengi ile gösterilir.

LED	Isıtma gücü
Kırmızı	Yüksek
Yeşil	Orta
Mavi	Düşük

LED istediğiniz ısıtma kademesini gösterinceye kadar açma/kapama şalterine **(1)** basın.

**Harici USB cihazlarının şarjı (bkz. resim D)**

Akü adaptöründeki USB bağlantısı yardımı ile örneğin cep telefonu veya MP3 çalar gibi akü ile çalışan çeşitli USB cihazlarındaki akünün çalışma süresini uzatabilirsiniz. Bu işlem giysi ısıtılırken de yapılabilir.

- **Harici USB cihazınızın akü adaptöründeki USB bağlantısı ile şarj edilebileceğinden emin olun. Bu konuda „Teknik veriler“ bölümünde belirtilenlere uyun.**

USB cihazınızın şarj kablosunu USB soketine **(11)** akü adaptöründe **(2)** bağlayın.

Yaklaşık 3 saniye süre ile etkinleştirme tuşuna **(12)** basın. Takılan USB cihazı şarj olur.

Enerjiden tasarruf etmek üzere yaklaşık 2 saat sonra USB bağlantısı otomatik olarak devreden çıkarılır. Şarj kablosu bağlı değilse, 30 saniye içinde USB bağlantısı otomatik olarak pasif duruma gelir.

**Arızaların giderilmesi**

Sorun	Çözüm
Giysi ısıtılmıyor.	Akünün şarj edilmesi Bağlantı fişini <b>(4)</b> doğru olarak takın. LED kırmızı olarak yanıncaya kadar açma/kapama şalterine <b>(1)</b> basın.
Bir veya birkaç ısıtma elemanı ısınmıyor.	Giysinin yetkili satıcısı ile iletişime geçin.
Giysi otomatik olarak kapanıyor.	Aşırı ısınma emniyeti etkin: Isıtma elemanlarını kapatmak için açma/kapama şalterine <b>(1)</b> basın ve giysiyi yaklaşık 30 dakika soğumaya bırakın. Giysinin yetkili satıcısı ile iletişime geçin.
Harici USB cihazı USB bağlantısı ile şarj edilemiyor.	Aküyü şarj edin. Harici USB cihazının şarj kablosunu akü

Sorun	Çözüm
	adaptöründeki <b>(2)</b> USB soketine <b>(11)</b> takın.
	Etkinleştirme tuşuna <b>(12)</b> yaklaşık 3 saniye süre ile basın.
	Harici USB cihazı akü adaptöründeki USB bağlantısı ile şarj edilemez ("Teknik veriler" bölümünde belirtilenlere uyun <sup>A)</sup> ).
Kıyafet ısıtılmaz ve harici USB cihazı şarj edilemez.	Akü adaptörden çıkarılmalıdır. 10 saniye beklenmelidir Akü tekrar adaptöre takılmalıdır.

A) Bazı harici USB cihazları teknik verilere uygun olmalarına rağmen bu akü adaptörü ile şarj edilemez.

## Bakım ve servis

- **Giyside bir çalışma yaparken (örneğin temizlik vb.) ve taşırken aküyü akü adaptöründen çıkarın.**

### Temizlik

- **Temizlik işlemine başlamadan önce akü adaptörünü giysiden çıkarın.** Islanan bir akü adaptörü giysinin hatalı işlev görmesine neden olabilir.

Giysiyi temizlemek için cep içeriğini, özellikle akü adaptörünü **(2)**, aküyü **(7)** ve eğer bağlı ise USB kablusunu çıkarın. Bağlantı fişi **(4)** ile birlikte yıkanabilir.

Giysideki yıkama talimatlarına uyun:



40 °C'de makinede yıkama



Ağartıcı kullanmayın



Düşük sıcaklıkta tamburlu kurutma



Ütülemeyin



Sıkmayın



Kimyasal maddelerle temizlemeyin



Küçük çocukların kullanımı için (0–3 yaş arası) uygun değildir



İğne ile delmeyin

- **Yıkama sonrasında tekrar akü adaptörüne takmadan önce bağlantı soketinin tamamen kurduğundan emin olunmalıdır.**

### Müşteri servisi ve uygulama danışmanlığı

Müşteri servisleri ürününüzün onarım ve bakımı ile yedek parçalarına ait sorularınızı yanıtladılır. Tehlike işaretlerini ve yedek parçalara ait bilgileri şu sayfada da bulabilirsiniz:

**www.bosch-pt.com**

Bosch uygulama danışma ekibi ürünlerimiz ve aksesuarları hakkındaki sorularınızda sizlere memnuniyetle yardımcı olur. Bütün başvuru ve yedek parça siparişlerinizde ürünün tip etiketi üzerindeki 10 haneli malzeme numarasını mutlaka belirtin.

### Türkiye

Marmara Elektrikli El Aletleri Servis Hizmetleri Sanayi ve Ticaret Ltd. Şti.

Tersane cd. Zencefil Sok.No:6 Karaköy  
Beyoğlu / İstanbul

Tel.: +90 212 2974320

Fax: +90 212 2507200

E-mail: info@marmarabps.com

Bağrıaçıklar Oto Elektrik  
Motorlu Sanayi Çarşısı Doğruer Sk. No:9  
Selçuklu / Konya

Tel.: +90 332 2354576

Tel.: +90 332 2331952

Fax: +90 332 2363492

E-mail: bagriaciklarotoelektrik@gmail.com

Akgül Motor Bobinaj San. Ve Tic. Ltd. Şti  
Alaaddinbey Mahallesi 637. Sokak No:48/C  
Nilüfer / Bursa

Tel: +90 224 443 54 24

Fax: +90 224 271 00 86

E-mail: info@akgulbobinaj.com

Ankaralı Elektrik  
Eski Sanayi Bölgesi 3. Cad. No: 43  
Kocasinan / KAYSERİ

Tel.: +90 352 3364216

Tel.: +90 352 3206241

Fax: +90 352 3206242

E-mail: gunay@ankarali.com.tr

Asal Bobinaj  
Eski Sanayi Sitesi Barbaros Cad. No: 24/C  
Canik / Samsun

Tel.: +90 362 2289090

Fax: +90 362 2289090

E-mail: bpsasalbobinaj@hotmail.com

Aygem Elektrik Makine Sanayi ve Tic. Ltd. Şti.  
10021 Sok. No: 11 AOSB  
Çiğli / İzmir  
Tel.: +90232 3768074  
Fax: +90 232 3768075  
E-mail: boschservis@aygem.com.tr

Bakırcıoğlu Elektrik Makine Hırdavat İnşaat Nakliyat Sanayi ve Ticaret Ltd. Şti.  
Karaağaç Mah. Sümerbank Cad. No:18/4  
Merkez / Erzincan  
Tel.: +90 446 2230959  
Fax: +90 446 2240132  
E-mail: bilgi@korfezelektrik.com.tr

Bosch Sanayi ve Ticaret A.Ş.  
Elektrikli El Aletleri  
Aydınnevler Mah. İnönü Cad. No: 20  
Küçükyalı Ofis Park A Blok  
34854 Maltepe-İstanbul  
Tel.: 444 80 10  
Fax: +90 216 432 00 82  
E-mail: iletisim@bosch.com.tr  
www.bosch.com.tr

Bulsan Elektrik  
İstanbul Cad. Devrez Sok. İstanbul Çarşısı  
No: 48/29 İskitler  
Ulus / Ankara  
Tel.: +90 312 3415142  
Tel.: +90 312 3410302  
Fax: +90 312 3410203  
E-mail: bulsanbobinaj@gmail.com

Çözüm Bobinaj  
Küset San.Sit.A Blok 11Nolu Cd.No:49/A  
Şehitkamil/Gaziantep  
Tel.: +90 342 2351507  
Fax: +90 342 2351508  
E-mail: cozumbobinaj2@hotmail.com

Anarım Bobinaj  
Raif Paşa Caddesi Çay Mahallesi No:67  
İskenderun / HATAY  
Tel.:+90 326 613 75 46  
E-mail: onarim\_bobinaj31@myinet.com

Faz Makine Bobinaj  
Cumhuriyet Mah. Sanayi Sitesi Motor İşleri Bölümü 663 Sk. No:18  
Murat Paşa / Antalya  
Tel.: +90 242 3465876  
Tel.: +90 242 3462885  
Fax: +90 242 3341980  
E-mail: info@fazmakina.com.tr

Günşah Otomotiv Elektrik Endüstriyel Yapı Malzemeleri San ve Tic. Ltd. Şti  
Beylikdüzü Sanayi Sit. No: 210  
Beylikdüzü / İstanbul  
Tel.: +90 212 8720066  
Fax: +90 212 8724111  
E-mail: gunsahaelektrik@ttmail.com

Sezmen Bobinaj Elektrikli El Aletleri İmalatı San ve Tic. Ltd. Şti.

Ege İş Merkezi 1201/4 Sok. No: 4/B  
Yenişehir / İzmir  
Tel.: +90 232 4571465  
Tel.: +90 232 4584480  
Fax: +90 232 4573719  
E-mail: info@sezmenbobinaj.com.tr

Üstündağ Bobinaj ve Soğutma Sanayi  
Nusretiye Mah. Boyacılar Aralığı No: 9  
Çorlu / Tekirdağ  
Tel.: +90 282 6512884  
Fax: +90 282 6521966  
E-mail: info@ustundagsogutma.com

İŞIKLAR ELEKTRİK BOBİNAJ  
Karasoku Mahallesi 28028. Sokak No:20/A  
Merkez / ADANA  
Tel.: +90 322 359 97 10 - 352 13 79  
Fax: +90 322 359 13 23  
E-mail: isiklar@isiklarelektrik.com

#### Diğer servis adreslerini şurada bulabilirsiniz:

www.bosch-pt.com/serviceaddresses

#### Nakliye

Önerilen Lityum İyon aküler tehlikeli madde taşıma yönetmeliği hükümlerine tabidir. Aküler başka bir yükümlülük olmaksızın kullanıcı tarafından caddeler üzerinde taşınabilir.

Üçüncü kişiler eliyle yollanma durumunda (örneğin hava yolu ile veya nakliye şirketleri ile) paketlenme ve etiketlemeye ilişkin özel hükümlere uyulmalıdır. Gönderi paketlenirken bir tehlikeli madde uzmanından yardım alınmalıdır.

Aküler sadece ve ancak gövdelerinde hasar yoksa gönderin. Açık kontakları kapatın ve aküyü ambalaj içinde hareket ettirmeyecek biçimde paketlenin. Lütfen olası ek ulusal yönetmelik hükümlerine de uyun.

#### Tasfiye



Elektrikli el aletleri, aküler, aksesuar ve ambalaj malzemesi çevre dostu tasfiye amacıyla bir geri dönüşüm merkezine yollanmalıdır.



Elektrikli el aletlerini ve aküleri/bataryaları evsel çöplerin içine atmayın!

#### Sadece AB ülkeleri için:

Atık elektrikli ve elektronik cihazlara ilişkin 2012/19/EU sayılı Avrupa yönetmeliği ve ulusal hukuktaki uygulaması uyarınca, kullanım ömrünü tamamlamış elektrikli el aletleri ve 2006/66/EC sayılı Avrupa yönetmeliği uyarınca arızalı veya kullanım ömrünü tamamlamış aküler/piller ayrı ayrı toplanmalı ve çevre kurallarına uygun şekilde imha edilmek üzere bir geri dönüşüm merkezine gönderilmelidir.

Atık elektrikli ve elektronik ekipmanlar uygun şekilde imha edilmezse olası tehlikeli maddelerin varlığı nedeniyle çevre ve insan sağlığı üzerinde zararlı etkileri olabilir.

**Aküler/bataryalar:**

**Lityum iyon:**

Lütfen nakliye bölümündeki talimata uyun (Bakınız „Nakliye“, Sayfa 62).

## Polski

### Wskazówki bezpieczeństwa



Należy przeczytać wszystkie wskazówki dotyczące bezpieczeństwa i zalecenia. Nieprzestrzeganie wskazówek dotyczących bezpieczeństwa i zaleceń może doprowadzić do porażenia prądem elektrycznym, pożaru i/lub poważnych obrażeń ciała.

Należy starannie przechowywać wszystkie wskazówki dotyczące bezpieczeństwa i zalecenia dla dalszego zastosowania.

- **Ubranie nie jest przeznaczone do użytkowania przez dzieci oraz osoby o ograniczonych funkcjach fizycznych, sensorycznych lub umysłowych, ani przez osoby nieposiadające doświadczenia i/lub odpowiedniej wiedzy.**

Ubranie może być użytkowane przez dzieci powyżej 8 lat, osoby o ograniczonych funkcjach fizycznych, sensorycznych lub umysłowych, a także osoby nieposiadające doświadczenia i/lub odpowiedniej wiedzy, jeżeli znajdują się one pod nadzorem osoby odpowiedzialnej za ich bezpieczeństwo, lub osoby te zostały poinstruowane, jak należy bezpiecznie posługiwać się ubraniem i rozumieją związane z tym niebezpieczeństwa. W przeciwnym wypadku istnieje niebezpieczeństwo niewłaściwej obsługi, a także ryzyko doznania urazów.

- **Dzieci powinny znajdować się pod nadzorem.** Tylko w ten sposób można zagwarantować, że nie będą się one bawiły ubraniem.

- **Dzieci mogą czyścić i konserwować niniejsze ubranie jedynie pod nadzorem.**

- **W razie stwierdzenia występowania u siebie następujących objawów podczas użytkowania ubrania, należy natychmiast je z siebie zdjąć i skonsultować się z lekarzem.** W przeciwnym wypadku istnieje zagrożenie wystąpienia porażenia cieplnego bądź udaru cieplnego.

**Pierwsze objawy:** wrażenie dyskomfortu; nadmierne pocenie się; bóle karku; mdłości; zawroty głowy i zaburzenia świadomości.

**Możliwe objawy porażenia cieplnego bądź udaru cieplnego:** mdłości i wymioty; pulsujący ból głowy; zawroty głowy i zaburzenia świadomości; brak pocenia się; zaczerwieniona, gorąca i sucha skóra; osłabienie mięśni lub skurcze; przyspieszone bicie serca; szybki, płytki oddech; zmiany w zachowaniu, takie jak uczucie splątania, dezorientacja lub chwiejny chód; utrata przytomności.

- **Ubrania nie powinny użytkować osoby cierpiące na choroby, które powodują zwiększenie wrażliwości na przegrzanie, oraz osoby, u których zastosowano implanty.** W drugim przypadku pacjent powinien skonsultować się ze swoim lekarzem i/lub producentem implantu, czy istnieje przeciwwskazania do użytkowania ubrania podgrzewanego elektrycznie.
- **W ciepłym otoczeniu należy zawsze wyłączać podgrzewanie ubrania.** Istnieje niebezpieczeństwo doznania udaru cieplnego.
- **Nie wolno używać ubrania do ogrzewania małych dzieci, osób nieporadnych, śpiących lub nieprzytomnych, jak również osób z zaburzeniami krążenia.** Użytkownik ubrania musi być w stanie bezpośrednio odczuć temperaturę ubrania i ocenić własne samopoczucie, aby uniknąć przegrzania.
- **Ubranie nie jest przeznaczone do użytkowania w szpitalach.**
- **Nie wolno wpinać szpilek ani innych ostrych przedmiotów w ubranie.** Uszkodzony element grzejny lub uszkodzony przewód wtyczki powoduje niewłaściwe działanie ubrania i zwiększa ryzyko porażenia prądem elektrycznym lub pożaru.
- **Nie wolno stosować przewodu wtyczki do celów, do których nie został on przewidziany; nie wolno nosić ani ciągnąć ubrania za przewód, nie wolno też wyciągać akumulatora, pociągając za przewód. Przewód należy trzymać z dala od oleju, ostrych krawędzi lub ruchomych części urządzeń. Nie wolno zginać przewodu.** Uszkodzony element grzejny lub uszkodzony przewód

wtyczki powoduje niewłaściwe działanie ubrania i zwiększa ryzyko porażenia prądem elektrycznym lub pożaru.

- ▶ **Ubranie nie jest wodoszczelne.** Wnikająca do ubrania woda zwiększa niebezpieczeństwo porażenia prądem. Jeżeli mimo wzmoczonych środków ostrożności, ubranie uległoby zamoczeniu, należy natychmiast wyłączyć akumulator i wyjąć go z adaptera.
- ▶ **Nagrzanego ubrania nie wolno składać, nie wolno też kłaść niczego na ubraniu.** Uszkodzony element grzejny lub uszkodzony przewód wtyczki powoduje niewłaściwe działanie ubrania i zwiększa ryzyko porażenia prądem elektrycznym lub pożaru.
- ▶ **Należy szczegółowo przestrzegać wskazówek dotyczących pielęgnacji i czyszczenia ubrania.** W przypadku niedostatecznej dbałości o ubranie istnieje ryzyko porażenia prądem lub pożaru.
- ▶ **Przed przystąpieniem do przechowywania ubrania, należy odczekać, aż ubranie całkowicie ostygnie.**
- ▶ **Ubranie należy regularnie kontrolować pod kątem zużycia lub uszkodzeń.** W razie stwierdzenia usterek lub gdy ubranie było nieprawidłowo stosowane, nie wolno go użytkować. Należy zwrócić je w punkcie sprzedaży.
- ▶ **Naprawę uszkodzonego ubrania należy zlecić jedynie wykwalifikowanemu fachowcowi i tylko przy użyciu oryginalnych części zamiennych.** Tylko w ten sposób zagwarantowane zostanie zachowanie bezpieczeństwa użytkownika ubrania.
- ▶ **Nie wolno modyfikować ogrzewanej odzieży roboczej.** Nie wolno przesuwać elementów grzejnych.
- ▶ **Nie otwierać akumulatora.** Istnieje niebezpieczeństwo zwarcia.
- ▶ **W razie uszkodzenia akumulatora lub stosowania go niezgodnie z przeznaczeniem może dojść do wystąpienia oparów.** Akumulator może się zapalić lub wybuchnąć. Należy zadbać o dopływ świeżego powietrza, a w przypadku wystąpienia dolegliwości skontaktować się z lekarzem. Opary mogą podrażnić drogi oddechowe.
- ▶ **W przypadku nieprawidłowej obsługi lub uszkodzenia akumulatora może dojść do wycieku palnego elektrolitu z akumulatora. Należy unikać kontaktu z nim, a w przypadku niezamierzonego zetknięcia się z elektrolitem, należy umyć dane miejsce wodą. Jeżeli ciecz dostała się do oczu, należy dodatkowo skonsultować się z lekarzem.** Elektrolit może doprowadzić do podrażnienia skóry lub oparzeń.
- ▶ **Ostre przedmioty, takie jak gwoździe lub śrubokręt, a także działanie sił zewnętrznych mogą spowodować uszkodzenie akumulatora.** Może wówczas dojść do zwarcia wewnętrznego akumulatora i do jego przepalenia, eksplozji lub przegrzania.
- ▶ **Nieużywany akumulator należy trzymać z dala od spinaczy, monet, kluczy, gwoździ, śrub lub innych małych przedmiotów metalowych, które mogłyby spowodować zmostkowanie styków.** Zwarcie pomiędzy stykami akumulatora może spowodować oparzenia lub pożar.

- ▶ **Akumulator należy stosować wyłącznie w urządzeniach producenta.** Tylko w ten sposób można ochronić akumulator przed niebezpiecznym dla niego przeciążeniem.
- ▶ **Akumulatory należy ładować wyłącznie w ładowarkach zalecanych przez producenta.** Ładowanie akumulatorów innych, niż te, które zostały dla danej ładowarki przewidziane, może spowodować zagrożenie pożarowe.



**Akumulator należy chronić przed wysokimi temperaturami, np. przed stałym nasłonecznieniem, przed ogniem, zanieczyszczeniami, wodą i wilgocią.** Istnieje zagrożenie zwarcia i wybuchu.

- ▶ **Ubranie wraz z umieszczonym w nim akumulatorem należy chronić przed wysokimi temperaturami, np. przed stałym nasłonecznieniem, przed ogniem, wodą i wilgocią.** Istnieje zagrożenie wybuchem.
- ▶ **OSTROŻNIE! Należy stosować wyłącznie akumulatory zalecane w rozdziale „Dane techniczne”.** Zastosowanie akumulatorów innego rodzaju może spowodować ich eksplozję.
- ▶ **Nie należy wkładać akumulatora do adaptera, jeżeli jego przyciski odblokowujące są złamane lub uszkodzone.** Akumulator może wypaść w czasie jego użytkowania.
- ▶ **Należy przestrzegać wskazówek dotyczących utylizacji akumulatorów.**

## Opis urządzenia i jego zastosowania

Proszę zwrócić uwagę na rysunki zamieszczone na początku instrukcji obsługi.

### Użycie zgodne z przeznaczeniem

Ubranie jest przeznaczone do utrzymywania właściwej temperatury ciała w niskich temperaturach otoczenia.

### Przedstawione graficznie komponenty

Numeracja przedstawionych graficznie komponentów odnosi się do schematu ubrania na stronach graficznych.

- (1) Włącznik/wyłącznik i regulator ciepła
- (2) Adapter do akumulatora
- (3) Elementy grzejne
- (4) Wtyczka
- (5) Kieszon wewnętrzna na adapter do akumulatora
- (6) Kieszon wewnętrzna na duże dokumenty
- (7) Akumulator <sup>a)</sup>
- (8) Przycisk odblokowujący akumulator
- (9) Gniazdo do wtyczki
- (10) Klips do paska
- (11) Gniazdo USB



**(12) Przycisk do aktywacji przyłącza USB**

- a) **Osprzęt ukazany na rysunkach lub opisany w instrukcji użytkowania nie wchodzi w standardowy zakres dostawy. Kompletny asortyment wyposażenia dodatkowego można znaleźć w naszym katalogu osprzętu.**

**Dane techniczne**

<b>Kurtka ogrzewana elektrycznie</b>	<b>GHJ 12+18V XA</b>
--------------------------------------	----------------------

Numer katalogowy		1 600 A01 Z..
Rozmiary		S/M/L/XL/2XL/3XL
Napięcie	V	12
Maks. moc nominalna	W	9,5

<b>Kamizelka ogrzewana elektrycznie</b>	<b>GHV 12+18V XA</b>
---	----------------------

Numer katalogowy		1 600 A01 Z..
Rozmiary		S/M/L/XL/2XL/3XL
Napięcie	V	12
Maks. moc nominalna	W	9,5

<b>Bluza z kapturem ogrzewana elektrycznie</b>	<b>GHH 12+18V XA</b>
--	----------------------

Numer katalogowy		1 600 A01 Z..
Rozmiary		S/M/L/XL/2XL/3XL
Napięcie	V	12
Maks. moc nominalna	W	9,5

<b>Adapter do akumulatora</b>	<b>GAA 12V-21</b>
-------------------------------	-------------------

Numer katalogowy		1 600 A01 433
Złącze USB		USB 2.0
– Napięcie wyjściowe	V	5,0
– Prąd wyjściowy	A	2,1 <sup>A)</sup>

A) Rzeczywisty prąd ładowania uzależniony jest od podłączonego urządzenia USB.

<b>Akumulator</b>	
-------------------	--

Dopuszczalna temperatura otoczenia podczas ładowania	°C	0 ... +35
--	----	-----------

Zalecana temperatura otoczenia podczas pracy <sup>A)</sup> i podczas przechowywania	°C	-20 ... +50
---	----	-------------

Zalecane akumulatory <sup>B)</sup>		GBA 10,8V... GBA 12V...
------------------------------------	--	----------------------------

Zalecane ładowarki		GAL 12... GAX 18...
--------------------	--	------------------------

A) Ograniczona wydajność w przypadku temperatur <0 °C.

- B) Następujących akumulatorów nie wolno używać z adapterem do akumulatora:
- 1 607 A35 06A
  - 1 607 A35 0C5
  - 1 607 A35 0EL
  - 1 607 A35 10E

**Przygotowanie ubrania****Ładowanie akumulatora**

- ▶ **Adapter do akumulatora nie służy jako ładowarka. Do ładowania akumulatora nie wolno stosować samocho-dowych kabli ładowania ze złączem USB.** Zastosowanie takich kabli może uszkodzić akumulator i/lub adapter do akumulatora.

**Wskazówka:** Ze względu na międzynarodowe przepisy transportowe w momencie dostawy akumulatory litowo-jo-nowe są częściowo naładowane. Aby zagwarantować wyko-rzystanie najwyższej wydajności akumulatora, należy przed pierwszym użyciem całkowicie naładować akumulator.

- ▶ **Po automatycznym wyłączeniu elementów grzejnych nie należy naciskać ponownie na włącznik/wyłącznik.** Może to doprowadzić do uszkodzenia akumulatora.

**Wkładanie i wyjmowanie akumulatora (zob. rys. A1 – A2)**

- ▶ **Przy wkładaniu akumulatora nie należy używać siły.** Akumulator jest skonstruowany w taki sposób, że możli-we jest jego włożenie do adaptera tylko wówczas, gdy znajduje się on we właściwej pozycji.

Aby **włożyć** akumulator (7), należy wsunąć go do oporu w adapter do akumulatora (2).

Aby **wyjąć** akumulator (7), należy nacisnąć przyciski odblokowujące (8) na akumulatorze i wysunąć go z adaptera do akumulatora (2).

**Podłączanie elementów grzejnych (zob. rys. B1–B2)**

Włóż wtyczkę (4) do gniazda (9) na adapterze do akumu-latora. Jeżeli akumulator jest naładowany, włącznik/wyłącznik (1) na krótko się zaświeci.

Wsunąć adapter do akumulatora (2) do przewidzianej do tego celu kieszeni (5) w ubraniu lub zawiesić go za pomocą zaczepu (10) na pasku.

**Użytkowanie ubrania****Włączanie/wyłączanie (zob. rys. C)**

Upewnij się, że akumulator (7) jest naładowany i prawid-łowo osadzony w adapterze do akumulatora (2) oraz że ele-menty grzejne (3) są podłączone.

Aby rozpocząć **grzanie**, należy nacisnąć włącznik/wyłącznik (1) i przytrzymać tak długo, aż dioda LED włączni-ka/wyłącznika zaświeci się na czerwono.

**Wskazówka:** Po włączeniu ustawiany jest automatycznie najwyższy stopień grzania.

Aby **wyłączyć**, należy nacisnąć włącznik/wyłącznik (1) i przytrzymać tak długo, aż dioda LED zgaśnie.

## Ustawianie stopnia grzania

Stopień grzania oznaczony jest kolorem diody LED włącznika/wyłącznika (1).

Dioda LED	Moc grzania
czerwony	wysoka
zielony	średnia
niebieski	niska

W celu ustawienia żądanej temperatury grzania, należy nacisnąć włącznik/wyłącznik (1) tak długo, aż dioda LED zaświeci się właściwym kolorem.

## Ładowanie zewnętrznych urządzeń USB (zob. rys. D)

Za pomocą gniazda USB znajdującego się w adapterze do akumulatora można przedłużyć czas działania różnych urządzeń USB zasilanych akumulatorami, np. telefonu komórkowego lub odtwarzacza MP3. Jest to możliwe także podczas podgrzewania ubrania.

- **Upewnić się, że zewnętrzne urządzenie USB jest kompatybilne z gniazdem USB w adapterze do akumulatora. Należy przy tym kierować się danymi zawartymi w rozdziale „Dane techniczne”.**

Podłączyć kabel ładowania urządzenia USB do gniazda USB (11) w adapterze do akumulatora (2).

Nacisnąć przez około 3 sekundy przycisk aktywacji (12). Podłączone urządzenie USB jest ładowane.

W celu oszczędzania energii po ok. 2 godzinach złącze USB jest automatycznie dezaktywowane. Jeżeli nie jest podłączony kabel ładowania, złącze USB jest dezaktywowane automatycznie po 30 sekundach.

## Usuwanie usterek

Problem	Rozwiązanie
Ubranie nie nagrzewa się.	<p>Ładowanie akumulatora</p> <p>Prawidłowo podłączyć wtyczkę (4).</p> <p>Nacisnąć włącznik/wyłącznik (1) i przytrzymać tak długo, aż zaświeci się czerwona dioda LED.</p>
Brak nagrzewania jednego lub więcej elementów grzejnych.	Skontaktować się z punktem sprzedaży, w którym zakupiono ubranie.
Ubranie wyłącza się automatycznie.	<p>Nastąpiła aktywacja ochrony przed przegrzaniem: aby wyłączyć elementy grzejne, nacisnąć włącznik/wyłącznik (1) i odczekać ok. 30 minut, aż ubranie powróci do właściwej temperatury.</p> <p>Skontaktować się z punktem sprzedaży, w którym zakupiono ubranie.</p>

### Problem

Nie można naładować zewnętrznego urządzenia USB poprzez gniazdo USB.

### Rozwiązanie

Naładować akumulator.

Podłączyć przewód ładowania zewnętrznego urządzenia USB do gniazda USB (11) na adapterze do akumulatora (2).

Nacisnąć przez ok. 3 s przycisk aktywacji (12).

Nie można naładować zewnętrznego urządzenia USB poprzez gniazdo USB w adapterze do akumulatora (kierować się danymi zawartymi w rozdziale „Dane techniczne”<sup>A)</sup>).

Odzież nie nagrzewa się oraz zewnętrzne urządzenie USB nie jest ładowane.

Wyjąć akumulator z adaptera.

Odczekać 10 sekund.

Ponownie włożyć akumulator do adaptera.

A) Niektórych urządzeń zewnętrznych USB nie da się ładować za pomocą niniejszego adaptera mimo zgodności parametrów technicznych.

## Konserwacja i serwis

- **Przed wszystkimi pracami pielęgnacyjnymi związanymi z niniejszym ubraniem (np. pranie lub czyszczenie), jak również przed jego transportem i przechowywaniem należy wyjąć z akumulator z adaptera.**

### Czyszczenie

- **Przed czyszczeniem lub praniem niniejszego ubrania należy wyjąć z niego adapter do akumulatora.** Zamoczony adapter może spowodować na niewłaściwe funkcjonowanie ubrania.

Przed czyszczeniem lub praniem ubrania należy wyjąć zawartość wszystkich kieszeni, a w szczególności adapter do akumulatora (2), akumulator (7) i ew. podłączony przewód USB. Wtyczkę (4) można prać razem z ubraniem.

Należy stosować się do symboli umieszczonych na metce:



Pranie w pralce w temperaturze 40 °C



Nie wybielać



Suszenie w suszarce w niskiej temperaturze



Nie prasować



Nie wyzymać



Nie czyścić chemicznie



Produkt nieodpowiedni dla małych dzieci (0–3 lata)



Uważać, aby nie uszkodzić igłą lub innym ostrym przedmiotem

- **Po praniu i przed ponownym podłączeniem wtyczki do adaptera do akumulatora należy upewnić się, że wtyczka całkowicie wyschła.**

### Obsługa klienta oraz doradztwo dotyczące użytkowania

Ze wszystkimi pytaniami, dotyczącymi naprawy i konserwacji nabytego produktu oraz dostępu do części zamiennych, prosimy zwracać się do punktów obsługi klienta. Rysunki techniczne oraz informacje o częściach zamiennych można znaleźć pod adresem: [www.bosch-pt.com](http://www.bosch-pt.com)

Nasz zespół doradztwa dotyczącego użytkowania odpowie na wszystkie pytania związane z produktami firmy Bosch oraz ich osprzętem.

Przy wszystkich zgłoszeniach oraz zamówieniach części zamiennych konieczne jest podanie 10-cyfrowego numeru katalogowego, znajdującego się na tabliczce znamionowej produktu.

#### Polska

Robert Bosch Sp. z o.o.  
Serwis Elektronarzędzi  
Ul. Jutrzenki 102/104  
02-230 Warszawa

Na [www.serwisbosch.com](http://www.serwisbosch.com) znajdują Państwo wszystkie szczegóły dotyczące usług serwisowych online.

Tel.: 22 7154450

Faks: 22 7154440

E-Mail: [bsc@pl.bosch.com](mailto:bsc@pl.bosch.com)

[www.bosch-pt.pl](http://www.bosch-pt.pl)

#### Pozostałe adresy serwisów znajdują się na stronie:

[www.bosch-pt.com/serviceaddresses](http://www.bosch-pt.com/serviceaddresses)

#### Transport

Zalecane akumulatory litowo-jonowe podlegają wymaganiom przepisów dotyczących towarów niebezpiecznych. Akumulatory mogą być transportowane drogą lądową przez użytkownika, bez konieczności spełnienia jakichkolwiek dalszych warunków.

W przypadku przesyłki przez osoby trzecie (np. transport drogą powietrzną lub za pośrednictwem firmy spedycyjnej) należy dostosować się do szczególnych wymogów dotyczących opakowania i oznakowania towaru. W takim wypadku podczas przygotowywania towaru do wysyłki należy skonsultować się z ekspertem ds. towarów niebezpiecznych.

Akumulatory można wysłać tylko wówczas, gdy ich obudowa nie jest uszkodzona. Odstłonięte styki należy zakleić, a akumulator zapakować w taki sposób, aby nie mógł on się poruszać (przesuwać) w opakowaniu. Należy wziąć też pod uwagę ewentualne inne przepisy prawa krajowego.

#### Utylizacja odpadów



Elektronarzędzia, akumulatory, osprzęt i opakowanie należy oddać do powtórnego przetworzenia zgodnie z obowiązującymi przepisami w zakresie ochrony środowiska.



Elektronarzędzia i akumulatora/baterii nie wolno wyrzucać do odpadów domowych!

#### Tylko dla krajów UE:

Zgodnie z europejską dyrektywą 2012/19/UE w sprawie zużytego sprzętu elektrycznego i elektronicznego oraz jej transpozycją do prawa krajowego niezdatne do użytku elektronarzędzia, a zgodnie z europejską dyrektywą 2006/66/WE uszkodzone lub zużyte akumulatory/baterie należy zbierać osobno i doprowadzić do ponownego użycia zgodnie z obowiązującymi przepisami ochrony środowiska.

W przypadku nieprawidłowej utylizacji zużyty sprzęt elektryczny i elektroniczny może mieć szkodliwe skutki dla środowiska i zdrowia ludzkiego, wynikające z potencjalnej obecności substancji niebezpiecznych.

#### Akumulatory/baterie:

##### Li-Ion:

Prosimy postępować zgodnie ze wskazówkami umieszczonymi w rozdziale Transport (zob. „Transport“, Strona 67).

## Čeština

### Bezpečnostní upozornění



**Přečtěte si všechna bezpečnostní upozornění a všechny pokyny.** Nedodržování bezpečnostních upozornění a pokynů může mít za následek úraz elektrickým proudem, požár a/nebo těžká poranění.

**Všechna bezpečnostní upozornění a pokyny do budoucna uschovejte.**



- **Tento oděv není určený k tomu, aby ho používaly děti a osoby**

**s omezenými fyzickými, smyslovými či duševními schopnostmi nebo nedostatečnými zkušenostmi a vědomostmi.**

**Tento oděv mohou používat děti od 8 let a osoby s omezenými fyzickými, smyslovými či duševními schopnostmi nebo nedostatečnými zkušenostmi a vědomostmi pouze tehdy, pokud na ně dohlíží osoba zodpovědná za jejich bezpečnost nebo pokud je tato osoba instruovala ohledně bezpečného zacházení s oděvem a chápou nebezpečí, která jsou s tím spojená. V opačném případě hrozí nebezpečí nesprávného zacházení a poranění.**

- ▶ **Děti musí být pod dozorem.** Tak bude zajištěno, že si děti nebudou s oděvem hrát.
- ▶ **Děti nesmí provádět čištění a údržbu oděvu bez dozoru.**
- ▶ **Pokud zjistíte, že se u vás při nošení oděvu vyskytnou níže uvedené symptomy, oděv okamžitě odložte a poraďte se s lékařem.** V opačném případě hrozí nebezpečí vyčerpání z horka nebo úpalu.  
**První příznaky:** jakákoli nevolnost; nadměrné pocení; bolesti šije; nevolnost; závrať nebo malátnost  
**Možné příznaky vyčerpání z horka/úpalu:** nevolnost a zvracení; tepající bolest hlavy; závrať a malátnost; selhání pocení; červená, horká a suchá pokožka; svalová slabost nebo křeče; bušení srdce; rychlé, mělké dýchání; změny chování, např. zmatenost, dezorientace nebo vrávoravá chůze; bezvědomí.
- ▶ **Oděv nepoužívejte, pokud trpíte obtížemi, kvůli kterým jste citliví na přehřátí, nebo pokud máte nějaký zdravotní přístroj. Informujte se u svého lékaře a/nebo výrobce zdravotního přístroje, zda můžete tento vyhřívaný oděv používat.**
- ▶ **Když se pohybujete v teplém prostředí, vyhřívání oděvu vypněte.** Hrozí nebezpečí úpalu.

- ▶ **Oděv nepoužívejte k zahřátí malých dětí, bezmocných osob, spících osob, osob v bezvědomí nebo osob s poruchami prokrvení.** Osoba, která oděv nosí, musí bezprostředně vnímat jeho teplotu a svůj dobrý zdravotní stav, aby se zabránilo přehřátí.
- ▶ **Oděv není určený pro používání v nemocnicích.**
- ▶ **Do oděvu nezapichujte jehly ani jiné ostré předměty.** Poškozený topný prvek nebo kabel s konektorem může způsobit nesprávné fungování oděvu a zvyšuje nebezpečí úrazu elektrickým proudem nebo požáru.
- ▶ **Nepoužívejte kabel s konektorem pro jiné účely, např. přenášení oděvu, tahání za oděv nebo k vytáhnutí akumulátoru. Kabel se nesmí dostat do blízkosti oleje, ostrých předmětů nebo pohyblivých součástí. Kabel nezalamujte.** Poškozený topný prvek nebo kabel s konektorem může způsobit nesprávné fungování oděvu a zvyšuje nebezpečí úrazu elektrickým proudem nebo požáru.
- ▶ **Oděv není voděodolný.** Proniknutím vody se zvyšuje nebezpečí úrazu elektrickým proudem. Pokud se oděv přesto někdy namočí, okamžitě odpojte akumulátor a vyjměte ho z adaptéru.
- ▶ **Zahřátý oděv nikdy neskládejte a nepokládejte na něj žádné předměty.** Poškozený topný prvek nebo kabel s konektorem může způsobit nesprávné fungování oděvu a zvyšuje nebezpečí úrazu elektrickým proudem nebo požáru.
- ▶ **Pečlivě dodržujte pokyny pro údržbu a čištění oděvu.** Při nedostatečné pečlivosti hrozí nebezpečí úrazu elektrickým proudem nebo požáru.
- ▶ **Než oděv uložíte, nechte ho úplně vychladnout.**
- ▶ **V pravidelných intervalech kontrolujte, zda oděv nevykazuje známky opotřebení nebo poškození.** Pokud se objeví takové známky nebo pokud byl oděv používán nesprávným způsobem, již ho nepoužívejte a vraťte ho prodejci.
- ▶ **Oděv nechávejte opravit pouze kvalifikovaným odborným personálem a pouze za použití originálních náhradních dílů.** Tím bude zajištěno, že zůstané zachovaná bezpečnost oděvu.
- ▶ **Neupravujte vyhřívaný pracovní oděv.** Topné prvky se nesmějí posouvat.
- ▶ **Neotvírejte akumulátor.** Hrozí nebezpečí zkratu.
- ▶ **Při poškození a nesprávném použití akumulátoru mohou unikat výpary. Akumulátor může začít hořet nebo může vybuchnout.** Zajistěte přívod čerstvého vzduchu a při potížích vyhledejte lékaře. Výpary mohou dráždit dýchací cesty.
- ▶ **Při nesprávném použití nebo poškození akumulátoru může z akumulátoru vytéct hořlavá kapalina. Zabraňte kontaktu s ní. Při náhodném kontaktu opláchněte místo vodou. Pokud se kapalina dostane do očí, vyhledejte navíc lékaře.** Vytékající akumulátorová kapalina může způsobit podráždění pokožky nebo popáleniny.

- ▶ **Špičatými předměty, jako např. hřebíky nebo šroubováky, nebo působením vnější síly může dojít k poškození akumulátoru.** Uvnitř může dojít ke zkratu a akumulátor může začít hořet, může z něj unikat kouř, může vybuchnout nebo se přehřát.
  - ▶ **Nepoužívaný akumulátor uchovávejte mimo kancelářské sponky, mince, klíče, hřebíky, šrouby nebo jiné drobné kovové předměty, které mohou způsobit přemostění kontaktů.** Zkrat mezi kontakty akumulátoru může mít za následek popáleniny nebo požár.
  - ▶ **Akumulátor používejte pouze v produktech výrobce.** Jen tak bude akumulátor chráněn před nebezpečným přetížením.
  - ▶ **Akumulátory nabíjejte pouze pomocí nabíječek, které jsou doporučené výrobcem.** U nabíječky, která je vhodná pro určitý druh akumulátorů, existuje nebezpečí požáru, pokud se bude používat s jinými akumulátory.
- 

**Chraňte akumulátor před horkem, např. i před trvalým slunečním zářením, ohněm, nečistotami, vodou a vlhkostí.** Hrozí nebezpečí výbuchu a zkratu.
- ▶ **Oděv s vloženým akumulátorem chraňte před horkem, např. také před trvalým slunečním zářením, ohněm, vodou a vlhkostí.** Hrozí nebezpečí výbuchu.
  - ▶ **POZOR! Používejte výhradně akumulátory doporučené v části „Technické údaje“.** Při používání jiných akumulátorů hrozí nebezpečí výbuchu.
  - ▶ **Nevkládejte akumulátor do adaptéru, pokud jsou odjišťovací tlačítka prasklá nebo vadná.** Akumulátor by mohl za provozu vypadnout.
  - ▶ **Řiďte se pokyny pro likvidaci akumulátoru.**

## Popis výrobku a výkonu

Řiďte se obrázky v přední části návodu k obsluze.

### Použití v souladu s určeným účelem

Oděv je určený k udržování těla v teple v chladném prostředí.

### Zobrazené součásti

Číslování zobrazených součástí se vztahuje k vyobrazení oděvu na stránkách s obrázky.

- (1) Vypínač a regulátor teploty
- (2) Adaptér akumulátoru
- (3) Topné prvky
- (4) Konektor
- (5) Vnitřní kapsa pro adaptér akumulátoru
- (6) Vnitřní kapsa na velké dokumenty
- (7) Akumulátor<sup>a)</sup>
- (8) Odjišťovací tlačítko akumulátoru
- (9) Zdířka pro konektor
- (10) Spona na pásek

(11) Rozhraní USB

(12) Aktivační tlačítko rozhraní USB

a) **Zobrazené nebo popsané příslušenství nepatří k standardnímu obsahu dodávky. Kompletní příslušenství naleznete v našem programu příslušenství.**

### Technické údaje

Vyhřívání bunda		GHJ 12+18V XA
Číslo zboží		1 600 A01 Z..
Velikosti		S/M/L/XL/2XL/3XL
Napětí	V	12
Jmenovitý výkon, max.	W	9,5
Vyhřívání vesta		GHV 12+18V XA
Číslo zboží		1 600 A01 Z..
Velikosti		S/M/L/XL/2XL/3XL
Napětí	V	12
Jmenovitý výkon, max.	W	9,5
Vyhřívání svetru s kapucí		GHH 12+18V XA
Číslo zboží		1 600 A01 Z..
Velikosti		S/M/L/XL/2XL/3XL
Napětí	V	12
Jmenovitý výkon, max.	W	9,5
Adaptér akumulátoru		GAA 12V-21
Číslo zboží		1 600 A01 433
USB přípojka		USB 2.0
- Výstupní napětí	V	5,0
- Výstupní proud	A	2,1 <sup>A)</sup>
A) Skutečný výstupní proud závisí na připojeném USB zařízení.		
Akumulátor		
Dovolená teplota prostředí při nabíjení	°C	0 až +35
Doporučená teplota prostředí při provozu <sup>A)</sup> a při skladování	°C	-20 až +50
Doporučené akumulátory <sup>B)</sup>		GBA 10,8V... GBA 12V...
Doporučené nabíječky		GAL 12... GAX 18...

A) Omezený výkon při teplotách <0 °C.

B) S adaptérem akumulátoru se nesmí používat následující akumulátory:

- 1 607 A35 06A
- 1 607 A35 0C5
- 1 607 A35 0EL
- 1 607 A35 10E

## Příprava oděvu

### Nabíjení akumulátoru

- **Adaptér akumulátoru neslouží jako nabíječka. K nabíjení akumulátoru nepoužívejte kabel pro nabíjení v automobilu s USB konektorem.** Používáním kabelů pro nabíjení v automobilu se může akumulátor a/ nebo adaptér akumulátoru poškodit.

**Upozornění:** Lithium-iontové akumulátory se na základě mezinárodních dopravních předpisů dodávají částečně nabitě. Aby byl zaručen plný výkon akumulátoru, před prvním použitím akumulátoru úplně nabijte.

- **Po automatickém vypnutí topných prvků už nestiskávejte vypínač.** Akumulátor se může poškodit.

### Nasazení a vyjmutí akumulátoru (viz obrázky A1–A2)

- **Při nasazování akumulátoru nepoužívejte sílu.** Akumulátor je konstruovaný tak, že ho lze do adaptéru vložit pouze ve správné poloze.

Pro **nasazení** akumulátoru (7) zasuňte akumulátor až nadoraz do adaptéru (2).

Pro **vyjmutí** akumulátoru (7) stiskněte odjišťovací tlačítka (8) na akumulátoru a vytáhněte ho z adaptéru (2).

### Připojení topných prvků (viz obrázky B1–B2)

Zapojte konektor (4) do zdířky (9) v adaptéru akumulátoru. Když je akumulátor nabitý, rozsvítí se krátce vypínač (1). Vložte adaptér akumulátoru (2) do určené kapsy (5) v oděvu nebo si ho zavěste pomocí spony (10) na pásek.

## Používání oděvu

### Zapnutí/vypnutí (viz obrázek C)

Zajistěte, aby byl akumulátor (7) nabitý a správně zasunutý v adaptéru akumulátoru (2) a aby byly topné prvky (3) připojené.

Pro **vyhřívání** držte stisknutý vypínač (1), dokud LED vypínače nebude svítit červeně.

**Upozornění:** Po zapnutí je vždy nastavený nejvyšší stupeň vyhřívání.

Pro **vypnutí** držte stisknutý vypínač (1), dokud LED nezhasne.

### Nastavení stupně vyhřívání

Stupeň vyhřívání je indikován barvou LED vypínače (1).

LED	Výkon vyhřívání
červená	vyšší
zelená	střední
modrá	nízký

Stiskněte vypínač (1) tolikrát, dokud LED neindikuje požadovaný stupeň vyhřívání.

### Nabíjení externích USB zařízení (viz obrázek D)

Pomocí USB rozhraní v adaptéru akumulátoru můžete prodloužit dobu provozu různých akumulátorových USB přístrojů, např. mobilního telefonu nebo MP3 přehrávače. Je to možné i během vyhřívání oděvu.

- **Zkontrolujte, zda lze váš USB externí přístroj nabíjet přes USB rozhraní v adaptéru akumulátoru. Řiďte se údaji v části „Technické údaje“.**

Zapojte nabíjecí kabel USB přístroje do USB rozhraní (11) v adaptéru akumulátoru (2).

Cca 3 sekundy držte stisknuté aktivační tlačítko (12). Připojený USB přístroj se začne nabíjet.

Pro úsporu energie se USB rozhraní po cca 2 hodinách automaticky deaktivuje. Pokud není připojený nabíjecí kabel, USB rozhraní se automaticky deaktivuje po 30 sekundách.

### Odstranění poruchy

Problém	Odstranění
Oděv se nevyhřívá.	Nabíjení akumulátoru Zapojte správně konektor (4). Držte stisknutý vypínač (1), dokud se LED nerozsvítí červeně.
Jeden nebo více topných prvků se nezahřívá.	Kontaktujte prodejce oděvu.
Oděv se automaticky vypne.	Aktivovala se ochrana proti přehřátí: Vypněte topné prvky stisknutím vypínače (1) a nechte oděv cca 30 minut vychladnout. Kontaktujte prodejce oděvu.
Pomocí USB rozhraní nelze nabíjet externí USB zařízení.	Nabíjte akumulátor. Zapojte nabíjecí kabel externího USB zařízení do USB rozhraní (11) v adaptéru akumulátoru (2). Cca 3 sekundy držte stisknuté aktivační tlačítko (12). Externí USB zařízení nelze nabíjet pomocí USB rozhraní v adaptéru akumulátoru. (Řiďte se údaji v části „Technické údaje“.)
Oděv není vyhříváný a externí USB zařízení nelze nabíjet.	Vyjměte akumulátor z adaptéru. Počkejte 10 sekund Akumulátor opět nasadte do adaptéru.

A) Některé USB přístroje nelze tímto adaptérem akumulátoru nabíjet, ačkoli technické údaje souhlasí.

## Údržba a servis

- **Před každou prací na oděvu (např. čištěním) a dále při jeho přepravě a uložení vyjměte akumulátor z adaptéru.**

### Čištění

- **Před čištěním vyjměte z oděvu adaptér akumulátoru.**

Mokrý adaptér akumulátoru může způsobit nesprávné fungování oděvu.

Před čištěním oděvu odstraňte veškerý obsah kapes, zejména adaptér akumulátoru **(2)**, akumulátor **(7)** a případně připojený USB kabel. Oděv lze prát i s konektorem **(4)**.

Řiďte se symboly pro praní na oděvu:



Praní v pračce při 40 °C



Nebělit



Sušení v sušičce při nízké teplotě



Nežehlit



Neždímat



Nečistit chemicky



Není vhodná pro malé děti (0–3 roky)



Nepropichujte špendlíkem

- **Po vyprání zajistěte, aby byl konektor před opětovným zastrčením do adaptéru akumulátoru zcela suchý.**

### Zákaznická služba a poradenství ohledně použití

Zákaznická služba zodpoví vaše dotazy k opravě a údržbě vašeho výrobku a též k náhradním dílům. Rozkladové výkresy a informace o náhradních dílech najdete také na:

**www.bosch-pt.com**

V případě dotazů k našim výrobkům a příslušenství vám ochotně pomůže poradenský tým Bosch.

V případě veškerých otázek a objednávek náhradních dílů bezpodmínečně uveďte 10místné věcné číslo podle typového štítku výrobku.

### Czech Republic

Robert Bosch odbytová s.r.o.

Bosch Service Center PT

K Vápence 1621/16

692 01 Mikulov

Na [www.bosch-pt.cz](http://www.bosch-pt.cz) si můžete objednat opravu Vašeho stroje nebo náhradní díly online.

Tel.: +420 519 305700

Fax: +420 519 305705

E-Mail: [servis.naradi@cz.bosch.com](mailto:servis.naradi@cz.bosch.com)

[www.bosch-pt.cz](http://www.bosch-pt.cz)

### Další adresy servisů najdete na:

[www.bosch-pt.com/serviceaddresses](http://www.bosch-pt.com/serviceaddresses)

### Přeprava

Doporučené lithium-iontové akumulátory podléhají požadavkům zákona o nebezpečných nákladech. Tyto akumulátory mohou být bez dalších podmínek přepravovány uživatelem po silnici.

Při zaslání prostřednictvím třetí osoby (např.: letecká přeprava nebo spedice) je třeba brát zřetel na zvláštní požadavky na balení a označení. Zde musí být při přípravě zásilky nezbytně přizván expert na nebezpečné náklady.

Akumulátory zasílejte pouze tehdy, pokud není poškozený kryt. Otevřené kontakty přelepte lepicí páskou a akumulátor zabalte tak, aby se v obalu nemohl pohybovat. Dodržujte také případné další národní předpisy.

### Likvidace



Elektronářadí, akumulátory, příslušenství a obaly se musí odevzdat k ekologické recyklaci.



Elektronářadí a akumulátory/baterie nevyhazujte do domovního odpadu!

### Pouze pro země EU:

Podle evropské směrnice 2012/19/EU o odpadních elektrických a elektronických zařízeních a jejího provedení ve vnitrostátním právu se musí již nepoužitelné elektrické nářadí a podle evropské směrnice 2006/66/ES vadné nebo opotřebované akumulátory/baterie shromažďovat odděleně a odevzdat k ekologické recyklaci.

Při nesprávné likvidaci mohou odpadní elektrická a elektronická zařízení kvůli případnému obsahu nebezpečných látek poškodit životní prostředí a lidské zdraví.

### Akumulátory/baterie:

#### Lithium-iontové:

Dodržujte pokyny uvedené v části Přeprava (viz „Přeprava“, Stránka 71).

## Slovenčina

### Bezpečnostné upozornenia



Prečítajte si všetky bezpečnostné upozornenia a pokyny. Nedodržovanie bezpečnostných upozornení a pokynov môže zapríčiniť úraz elektrickým prúdom, požiar a/alebo ťažké

poranenia.

Všetky bezpečnostné upozornenia a pokyny starostlivo uschovajte na budúce použitie.

- **Tento odev nie je určený na to, aby ho používali deti a osoby s obmedzenými fyzickými, zmyslovými alebo duševnými schopnosťami alebo nedostatočnými skúsenosťami a znalosťami.**

**Tento odev môžu používať deti od 8 rokov a osoby s obmedzenými fyzickými, zmyslovými alebo duševnými schopnosťami alebo s nedostatočnými skúsenosťami a vedomosťami vtedy, keď sú pod dozorom osoby zodpovednej za ich bezpečnosť alebo ak ich táto osoba poučila o bezpečnom zaobchádzaní s odevom a chápu nebezpečenstvo, ktoré sú s tým spojené.**

V opačnom prípade hrozí riziko chybenej obsluhy a vzniku poranení.

- **Dozerajte na deti.** Zabezpečí sa tým, že sa deti nebudú s odevom hrať.
- **Čistenie a údržbu odevu nesmú vykonávať deti bez dozoru.**
- **Ak zistíte, že počas používania odevu sa u vás vyskytli nižšie uvedené symptómy, odev okamžite odložte a poraďte sa s lekárom.** V opačnom prípade hrozí nebezpečenstvo vyčerpania z tepla alebo úpal.  
**Prvé náznaky:** akékoľvek ťažkosti, nadmerné potenie, bolesť šije, nevoľnosť, závraty alebo malátnosť  
**možné symptómy vyčerpania z tepla/úpalu:** nevoľnosť a vracanie, pulzujúce bolesti hlavy, závraty a malátnosť,

absencia potenia, červená, horúca a suchá koža, svalová slabosť alebo kŕčové záchvaty, zrýchlený pulz, rýchle, plytké dýchanie, poruchy správania ako zmätenosť, dezorientácia alebo ťažká chôdza, bezvedomie.

- **Odev nepoužívajte, keď máte ťažkosti, ktoré by mohli spôsobiť vašu náchylnosť na prehriatie alebo ak máte implantáty.** Informujte sa u svojho lekára a/alebo výrobcu implantátu, či môžete vyhrievané odevy používať.
- **Keď sa pohybujete v teplom prostredí, vyhrievanie odevu vypnite.** Hrozí nebezpečenstvo úpalu.
- **Odev nepoužívajte na udržiavanie tepla malých detí, bezmocných, spiacich osôb alebo osôb v bezvedomí alebo osôb s poruchami prekrvenia.** Osoba, ktorá odev nosí, musí bezprostredne vnímať teplotu odevu a svoju vlastnú pohodu, aby sa predišlo prehriatiu.
- **Odev nie je určený na používanie v nemocniciach.**
- **Do odevu nepichajte ihly alebo iné špicaté predmety.** Poškodený vyhrievací článok alebo poškodený kábel pripájacej zástrčky spôsobuje nesprávne fungovanie odevu, čím sa zvyšuje nebezpečenstvo úrazu elektrickým prúdom alebo požiaru.
- **Nezneužívajte kábel pripájacej zástrčky na iné účely, ako napr. nosenie alebo ťahanie odevu či vyťahovanie akumulátora.** Kábel udržiavajte v dostatočnej vzdialenosti od oleja, ostrých predmetov alebo pohyblivých komponentov. Kábel nezacviknite. Poškodený vyhrievací článok alebo poškodený kábel pripájacej zástrčky spôsobuje nesprávne fungovanie odevu, čím sa zvyšuje nebezpečenstvo úrazu elektrickým prúdom alebo požiaru.
- **Odev nie je vodotesný.** Voda, ktorá do odevu vnikne, zvyšuje nebezpečenstvo úrazu elektrickým prúdom. Ak by odev aj napriek tomu niekedy premokol, okamžite vytiahnite zástrčku akumulátora a akumulátor vyberte z adaptéra.
- **Rozohriaty odev neskladajte a nedávajte naň iné predmety.** Poškodený vyhrievací článok alebo poškodený kábel pripájacej zástrčky spôsobuje nesprávne fungovanie odevu, čím sa zvyšuje nebezpečenstvo úrazu elektrickým prúdom alebo požiaru.
- **Svedomito dodržiavajte upozornenia týkajúce sa ošetrovania a čistenia odevu.** Pri nedostatočnej starostlivosti hrozí nebezpečenstvo úrazu elektrickým prúdom alebo požiaru.
- **Prv než odev odložíte, nechajte ho kompletne vychladnúť.**
- **V pravidelných intervaloch kontrolujte, či odev nevykazuje známky obnosenia alebo poškodenia.** Ak má také náznaky alebo ak bol odev nevhodne používaný, ďalej ho už nepoužívajte a vráťte ho predajcovi.
- **Opravu odevu zverte len kvalifikovanému personálu, ktorý používa originálne náhradné súčiastky.** Tým bude zaručené, že bezpečnosť odevu zostane zachovaná.
- **Vyhrievané pracovné oblečenie neupravujte.** Vyhrievacie články sa nesmú presúvať.



- ▶ **Akumulátor neotvárajte.** Hrozí nebezpečenstvo skratu.
- ▶ **Po poškodení akumulátora alebo v prípade neodborného používania môžu z akumulátora vystupovať škodlivé výpary.** Akumulátor môže horieť alebo vybuchnúť. Zabezpečte prívod čerstvého vzduchu a v prípade ťažkostí vyhľadajte lekára. Tieto výpary môžu podráždiť dýchacie cesty.
- ▶ **Pri nesprávnom používaní alebo poškodení akumulátora môže z neho vytekať kvapalina. Vyhnajte sa kontaktu s touto kvapalinou. Po náhodnom kontakte miesto opláchnite vodou. Ak sa dostane kvapalina z akumulátora do kontaktu s očami, po výplachu očí vyhľadajte lekára.** Unikajúca kvapalina z akumulátora môže mať za následok podráždenie pokožky alebo popáleniny.
- ▶ **Špicatými predmetmi, ako napr. kľince alebo skrutkovače alebo pôsobením vonkajšej sily môže dôjsť k poškodeniu akumulátora.** Vo vnútri môže dôjsť ku skratu a akumulátor môže začať horieť, môže z neho unikať dym, môže vybuchnúť alebo sa prehriať.
- ▶ **Nepoužívaný akumulátor neskladujte tak, aby mohol prísť do styku s kancelárskymi sponkami, mincami, kľúčmi, kľincami, skrutkami alebo s inými drobnými kovovými predmetmi, ktoré by mohli spôsobiť premostenie kontaktov.** Skrat medzi kontaktmi akumulátora môže mať za následok popálenie alebo vznik požiaru.
- ▶ **Akumulátor používajte len v produktoch výrobcu.** Len tak bude akumulátor chránený pred nebezpečným preťažením.
- ▶ **Akumulátory nabíjajte len nabíjačkami odporúčanými výrobcom.** Ak sa používa nabíjačka určená na nabíjanie určitého druhu akumulátorov na nabíjanie iných akumulátorov, hrozí nebezpečenstvo požiaru.



**Chráňte akumulátor pred teplom, napr. aj pred trvalým snečným žiarením, pred ohňom, špinou, vodou a vlhkosťou.** Hrozí nebezpečenstvo výbuchu a skratu.



- ▶ **Chráňte odev so zasunutým akumulátorom pred horúčavou, napr. aj pred trvalým snečným žiarením, pred ohňom, vodou a vlhkosťou.** Hrozí nebezpečenstvo výbuchu.
- ▶ **BUĎTE OPATRNÝ!** Používajte výlučne akumulátory, ktoré sú odporúčané v časti „Technické údaje“. Pri použití iných akumulátorov hrozí nebezpečenstvo výbuchu.
- ▶ **Nevsúvajte akumulátor do adaptéra, keď sú uvoľňovacie tlačidlá zlomené alebo poškodené.** Akumulátor môže počas prevádzky vypadnúť.
- ▶ **Dodržiavajte pokyny týkajúce sa likvidácie akumulátora.**

## Opis výrobku a výkonu

Prosím, všimnite si obrázky v prednej časti návodu na používanie.

## Používanie v súlade s určením

Odev je určený na udržiavanie tela v teple pri nízkych teplotách okolia.

## Vyobrazené komponenty

Číslovanie jednotlivých komponentov sa vzťahuje na vyobrazenie odevu na grafickej strane tohto návodu.

- (1) Vypínač a regulátor teploty
- (2) Akumulátorový adaptér
- (3) Vyhrievacie články
- (4) Pripájacia zástrčka
- (5) Vnútorne vrecko pre akumulátorový adaptér
- (6) Vnútorne vrecko na dokumenty
- (7) Akumulátor <sup>a)</sup>
- (8) Tlačidlo na odistenie akumulátora
- (9) Zásuvka pre pripájajúcu zástrčku
- (10) Spona na opasok
- (11) USB zásuvka
- (12) Aktivovacie tlačidlo USB prípojky

a) **Vyobrazené alebo opísané príslušenstvo nepatrí do štandardného rozsahu dodávky. Kompletné príslušenstvo nájdete v našom sortimente príslušenstva.**

## Technické údaje

Vyhrievaná bunda	GHJ 12+18V XA	
Vecné číslo		1 600 A01 Z..
Veľkosti		S/M/L/XL/2XL/3XL
Napätie	V	12
Menovitý výkon, max.	W	9,5
Vyhrievaná vesta	GHV 12+18V XA	
Vecné číslo		1 600 A01 Z..
Veľkosti		S/M/L/XL/2XL/3XL
Napätie	V	12
Menovitý výkon, max.	W	9,5
Vyhrievaná mikina	GHH 12+18V XA	
Vecné číslo		1 600 A01 Z..
Veľkosti		S/M/L/XL/2XL/3XL
Napätie	V	12
Menovitý výkon, max.	W	9,5
Adaptér akumulátora	GAA 12V-21	
Vecné číslo		1 600 A01 433
USB prípojka		USB 2.0
- Výstupné napätie	V	5,0
- Výstupný prúd	A	2,1 <sup>A)</sup>
A) Skutočný výstupný prúd závisí od pripojeného USB zariadenia.		
Akumulátor		
Povolená teplota prostredia pri nabíjaní	°C	0 ... +35

**Akumulátor**

Odporúčaná teplota okolia pri prevádzke <sup>A)</sup> a pri skladovaní	°C	-20 ... +50
Odporúčané akumulátory <sup>B)</sup>		GBA 10,8V... GBA 12V...
Odporúčané nabíjačky		GAL 12... GAX 18...

A) Obmedzený výkon pri teplotách <0 °C.

B) S týmto adaptérom akumulátora sa nesmú používať nasledujúce akumulátory:

- 1 607 A35 06A
- 1 607 A35 0C5
- 1 607 A35 0EL
- 1 607 A35 10E

**Príprava odevu****Nabíjanie akumulátorov**

► **Akumulátorový adaptér neslúži ako nabíjačka. Na nabíjanie akumulátora nepoužívajte nabíjací kábel do automobilu s USB prípojkou.** Používanie nabíjacie kábla do automobilu môže poškodiť akumulátor a/alebo akumulátorový adaptér.

**Upozornenie:** Litíovo-iónové akumulátory sa na základe medzinárodných dopravných predpisov dodávajú čiastočne nabité. Aby ste zaručili plný výkon akumulátora, pred prvým použitím ho úplne nabite.

► **Po automatickom vypnutí vyhrievacích článkov už vypínač nestláčajte.** Akumulátor sa môže poškodiť.

**Vkladanie a vyberanie akumulátora (pozri obrázky A1–A2)**

► **Pri vkladaní akumulátora nepoužívajte násilie.** Akumulátor je skonštruovaný tak, aby sa dal vsunúť do adaptéra len v správnej polohe.

Na **vloženie** akumulátora (7) zasuňte akumulátor až na doraz do akumulátorového adaptéra (2).

Ak chcete akumulátor (7) **vybrať**, stlačte uvoľňovacie tlačidlo (8) na akumulátore a vytiahnite ho z adaptéra (2).

**Pripojenie vyhrievacích článkov (pozri obrázky B1–B2)**

Vsuňte pripájaciu zástrčku (4) do zásuvky (9) na akumulátorovom adaptéri. Keď je akumulátor nabitý, krátko sa rozsvieti vypínač (1).

Vsuňte akumulátorový adaptér (2) do vrečka (5) odevu, ktoré je na to určené a zaveste adaptér pomocou spony (10) na opasok.

**Používanie odevu****Zapnutie/vypnutie (pozri obrázok C)**

Zabezpečte, aby bol akumulátor (7) nabitý a správne zasunutý v adaptéri (2) a aby boli vyhrievacie články (3) pripojené.

Keď chcete **zapnúť vyhrievanie**, stlačte vypínač (1) a podržte ho, kým sa nerozsvieti LED vypínača načerveno.

**Upozornenie:** Po zapnutí je vždy nastavený najvyšší stupeň vyhrievania.

Keď chcete **vypnúť vyhrievanie**, stlačte vypínač (1) a podržte ho, kým LED nezhasne.

**Nastavenie stupňa vyhrievania**

Stupeň vyhrievania sa zobrazí farbou LED vypínača (1).

LED	Vyhrievací výkon
červená	vysoký
zelená	stredný
modrá	nízky

Stláčajte vypínač (1) dovtedy, kým sa nezobrazí LED požadovaného stupňa vyhrievania.

**Nabíjanie externých USB zariadení (pozri obrázok D)**

Pomocou USB prípojky na akumulátorovom adaptéri môžete predĺžiť dobu chodu rôznych USB zariadení napájaných z akumulátora, ako je napríklad mobilný telefón alebo prehrávač súborov MP3. Môže sa to konať aj počas vyhrievania odevu.

► **Uistite sa, že vaše externé USB zariadenie s USB prípojkou sa môže nabíjať na akumulátorovom adaptéri. Venujte pritom pozornosť údajom uvedeným v časti Technické údaje.**

Spojte nabíjací kábel vášho USB zariadenia s USB zásuvkou (11) na akumulátorovom adaptéri (2).

Asi na 3 sekundy stlačte aktivovacie tlačidlo (12). Pripojené USB zariadenie sa bude nabíjať.

Z dôvodu úspory energie sa asi po 2 hodinách USB prípojka automaticky deaktivuje. Keď nie je pripojený nabíjací kábel, po 30 sekundách sa USB prípojka automaticky deaktivuje.

**Odstránenie porúch**

Problém	Pomoc
Odev sa nevyhrieva.	Nabite akumulátor Pripojte pripájaciu zástrčku (4) správne. Stlačte vypínač (1) a podržte ho, kým sa LED nerozsvieti na červeno.
Jeden alebo viac vyhrievacích článkov sa nezohrieva.	Kontaktujte predajcu odevu.
Odev sa automaticky vypína.	Je aktivovaná ochrana proti prehriatiu: vyhrievacie

Problém	Pomoc
	články vypnite stlačením vypínača <b>(1)</b> a odev nechajte cca 30 minút vychladnúť. Kontaktujte predajcu odevu.
Externé USB zariadenie sa nedá nabíjať na USB prípojke.	Nabíte akumulátor. Pripojte nabíjací kábel externého USB zariadenia do USB zásuvky <b>(11)</b> na akumulátorovom adaptéri <b>(2)</b> . Asi na 3 sekundy stlačte aktivačné tlačidlo <b>(12)</b> . Externé USB zariadenie nemožno nabíjať s využitím USB prípojky na akumulátorovom adaptéri (venujte pozornosť údajom uvedeným v časti Technické údaje <sup>6)</sup> ).
Odev sa nevyhrieva a externé USB zariadenie sa nenabíja.	Vyberte akumulátor z adaptéra. Počkajte 10 sekúnd Akumulátor opäť vložte do adaptéra.

A) Niektoré externé USB zariadenia sa ani napriek zhode technických údajov nedajú nabíjať s použitím tohto akumulátorového adaptéra.

## Údržba a servis

- **Pred každou prácou na odevu (napr. čistenie atď.), ako aj pred jeho prenášaním a odložením vyberte akumulátor z akumulátorového adaptéra.**

### Čistenie

- **Pred čistením vyberte akumulátorový adaptér z odevu.** Mokry akumulátorový adaptér môže spôsobiť nesprávne fungovanie odevu.

Pred čistením vyprázdňte obsah vreciek odevu, zvlášť vyberte akumulátorový adaptér **(2)**, akumulátor **(7)** a prípadne pripojený USB kábel. Pripájacia zástrčka **(4)** sa môže prať s odevom.

Dodržiavajte označenia na odevu týkajúce sa prania a ošetrovania:



Pranie v práčke na 40 °C



Odev nebieľte



Sušenie v sušičke pri nízkej teplote



Nežehlite



Nežmýkajte



Nečistite chemicky



Nie je vhodná pre malé deti (0 – 3 roky)



Neprepichujte špendlíkom

- **Po praní skontrolujte, či je pripájacia zástrčka úplne suchá, ak ju chcete opäť pripojiť do akumulátorového adaptéra.**

## Zákaznícka služba a poradenstvo ohľadom použitia

Servisné stredisko Vám odpovie na otázky týkajúce sa opravy a údržby Vášho produktu ako aj náhradných dielov. Rozkladové výkresy a informácie o náhradných dieloch nájdete tiež na: [www.bosch-pt.com](http://www.bosch-pt.com)

V prípade otázok týkajúcich sa našich výrobkov a príslušenstva Vám ochotne pomôže poradenský tím Bosch.

V prípade akýchkoľvek otázok a objednávok náhradných dielov uvádzajte bezpodmienečne 10-miestne vecné číslo uvedené na typovom štítku výrobku.

### Slovenčina

Na [www.bosch-pt.sk](http://www.bosch-pt.sk) si môžete objednať opravu vášho stroja alebo náhradné diely online.

Tel.: +421 2 48 703 800

Fax: +421 2 48 703 801

E-Mail: [servis.naradia@sk.bosch.com](mailto:servis.naradia@sk.bosch.com)

[www.bosch-pt.sk](http://www.bosch-pt.sk)

### Ďalšie adresy servisov nájdete na:

[www.bosch-pt.com/serviceaddresses](http://www.bosch-pt.com/serviceaddresses)

## Transport

Odporúčané lítiovo-iónové akumulátory podliehajú požiadavkám na transport nebezpečného nákladu. Tieto akumulátory smie používať náradia prepravovať po cestách bez ďalších opatrení.

Pri zasielaní tretími osobami (napr.: leteckou dopravou alebo prostredníctvom špedície) treba rešpektovať osobitné požiadavky na obaly a označenie. V takomto prípade treba pri príprave zásielky bezpodmienečne konzultovať s odborníkom na prepravu nebezpečného tovaru.

Akumulátory zasielajte iba vtedy, ak nemajú poškodený obal. Otvorené kontakty prelepte a akumulátor zabaľte tak, aby sa v obale nemohol posúvať. Rešpektujte aj prípadné doplňujúce národné predpisy.

**Likvidáció**

Ručné elektrické náradie, príslušenstvo a obal treba dať na recykláciu zodpovedajúcu ochrane životného prostredia.



Neodhadzujte ručné elektrické náradie ani akumulátory/batérie do komunálneho odpadu!

**Len pre krajiny EÚ:**

Podľa európskej smernice 2012/19/EÚ o odpade z elektrických a elektronických zariadení a podľa jej transpozície v národnom práve sa musí už nepoužiteľné elektrické náradie a, podľa európskej smernice 2006/66/ES, poškodené alebo vybité akumulátory/batérie zbierať separovane a odovzdať na recykláciu v súlade s ochranou životného prostredia.

Pri nesprávnej likvidácii môžu mať staré elektrické a elektronické zariadenia kvôli novej prítomnosti nebezpečných látok škodlivý vplyv na životné prostredie a ľudské zdravie.

**Akumulátory/batérie:****Li-Ion:**

Dodržujte pokyny uvedené v časti Transport (pozri „Transport“, Stránka 75).

## Magyar

### Biztonsági tájékoztató



**Olvassa el az összes biztonsági figyelmeztést és előírást.** A biztonsági előírások és utasítások betartásának elmulasztása áramütéshez, tűzhöz és/vagy súlyos sérülésekhez vezethet.

Kérjük a későbbi használatra gondosan őrizze meg ezeket az előírásokat.

**► Ez a ruhadarab nincs arra előírnyozva, hogy gyerekek vagy korlátozott fizikai, érzékelési vagy szellemi képességű, illetve kellő tapasztalattal és/vagy tudással nem rendelkező személyek használják. Ezt a ruhadarabot 8 éves kor feletti gyerekek és olyan személyek is használhatják, akiknek a fizikai, érzékelési, vagy értelmi képessé-**

**geik korlátozottak, vagy nincsenek meg a megfelelő tapasztalataik, illetve tudásuk, amennyiben az ilyen személyek biztonságáért más, felelős személy felügyel, vagy a ruhadarab biztonságos kezelésére kioktatta őket és megértették az azzal kapcsolatos veszélyeket.** Ellenkező esetben fennáll a hibás kezelés és a sérülés veszélye.

**► Ne hagyja felügyelet nélkül a gyermekeket.** Ez biztosítja, hogy gyerekek ne játszanak a ruhadarabbal.

**► A ruhadarabot gyerekek felügyelet nélkül nem tisztíthatják és nem tarthatják karban.**

**► Ha azt veszi észre, hogy a ruhadarab használata során fellép Önnél az alábbiakban felsorolt tünetek bármelyike, azonnal vesse le a ruhadarabot és forduljon orvoshoz.** Ellenkező esetben fennáll egy hőkimerülés vagy egy hóguta veszélye.

**Első jelek:** bármilyen nyugtalanság vagy szorongó érzés; nagyon erős izzadás; nyaki fájdalom; hányinger; szédülés vagy zsibbadtság

**a hőkimerülés /a hóguta lehetséges tünetei:** hányinger és hányás; lüktető fejfájás; szédülés és zsibbadtság; az izmizadás megszűnése; piros, forró és száraz bőr; izomgyengeség vagy görcsrohamok; erős szívdobogás; gyors, lapos légzés; viselkedésváltozások, mint például zavartottság, dezorientáltság vagy ingadozó járás; eszméletlenség.

**► Ne használja a ruhadarabot, ha olyan panaszai vannak, amelyek érzékennyé teszik a túlmelegedéssel szemben, vagy ha valamilyen orvosi implantátum van a testében. Kérdezze meg az orvost és/vagy az orvosi implantátum gyártóját, hogy használhatja-e ezt a fűthető ruhadarabot.**

**► Kapcsolja ki a ruhadarab fűtését, ha meleg környezetben mozog.** Másképpen hóguta-veszély áll fenn.

**► Ne használja a ruhadarabot kisgyermek, magatehetetlen, alvó vagy eszméletlen vagy vérkeringési zavarokban szenvedő személyek hőtartására.** A ruhadarabot viselő személynek közvetlenül érzékelnie kell a ruhadarab hőmérsékletét és a saját jó közérzetét, hogy elkerülhesse a túlmelegedést.

**► A ruhadarab nincs kórházakban való használatra előirányozva.**

**► Ne dugjon tűket vagy más hegyes tárgyakat a ruhadarabba.** Egy megrongálódott fűtélem vagy a csatlakozó

dugó megrongálódott kábele a ruhadarab hibás működéséhez vezet és megnöveli egy áramütés veszélyét és a tűzveszélyt.

- ▶ **Ne használja a csatlakozó dugó kábelét idegen célokra, például ne vigye és ne emelje fel a ruhadarabot a kábelnél fogva és ne húzza ki a kábelnél fogva a csatlakozó dugót. Tartsa távol a kábelt olajtól, éles élektől és sarkaktól és mozgó gépalkatrészekről. Ne törje meg a kábelt.** Egy megrongálódott fűtőelem vagy a csatlakozó dugó megrongálódott kábele a ruhadarab hibás működéséhez vezet és megnöveli egy áramütés veszélyét és a tűzveszélyt.
- ▶ **A ruhadarab nem vízhatlan.** A behatoló víz megnöveli az áramütés veszélyét. Ha a ruhadarab ennek ellenére egyszer nedvessé válik, azonnal válassza szét az akkumulátor csatlakozóját és vegye ki az akkumulátort az adapterből.
- ▶ **Ne hajtsa össze a felmelegedett ruhadarabot és ne tároljon rajta más tárgyakat.** Egy megrongálódott fűtőelem vagy a csatlakozó dugó megrongálódott kábele a ruhadarab hibás működéséhez vezet és megnöveli egy áramütés veszélyét és a tűzveszélyt.
- ▶ **Gondosan tartsa be a ruhadarab ápolási és tisztítási tájékoztatójában foglaltakat.** A szükséges gondosság elmulasztása áramütési veszélyhez vagy tűzveszélyhez vezet.
- ▶ **Hagyja teljesen lehűlni a ruhadarabot, mielőtt elrakná.**
- ▶ **Rendszeres időközönként ellenőrizze, nem látszanak-e a ruhadarabon az elhasználódás vagy megrongálódás jelei.** Ha ilyen jeleket észlel, vagy ha a ruhadarabot szakszerűtlenül használták, a ruhadarabot ne használja tovább, hanem adja vissza a kereskedőnek.
- ▶ **A ruhadarabot csak megfelelő képzésű szakmai személyzettel és csak eredeti pótalkatrészek felhasználásával szabad javíttatni.** Ez biztosítja, hogy a ruhadarab biztonságos ruhadarab maradjon.
- ▶ **A fűthető munkaruhanán ne hajtson végre változtatásokat.** A fűtőelemeket nem szabad eltávolítani.
- ▶ **Ne nyissa fel az akkumulátort.** Ekkor fennáll egy rövidzárlat veszélye.
- ▶ **Az akkumulátorok megrongálódása vagy szakszerűtlen kezelése esetén abból gőzök léphetnek ki. Az akkumulátor kigyulladhat vagy felrobbanhat.** Azonnal juttasson friss levegőt a helyiségre, és ha panaszai vannak, keressen fel egy orvost. A gőzök ingerelhetik a légutakat.
- ▶ **Hibás alkalmazás vagy megrongálódott akkumulátor esetén az akkumulátorból gyúlékony folyadék léphet ki. Kerülje el az érintkezést a folyadékkal. Ha véletlenül mégis érintkezésbe került az akkumulátorfolyadékkal, azonnal öblítse le vízzel az érintett felületet. Ha a folyadék a szemébe jutott, keressen fel ezen kívül egy orvost.** A kilépő akkumulátorfolyadék irritációkat vagy égéses bőrsérüléseket okozhat.
- ▶ **Az akkumulátort hegyes tárgyak, például tűk vagy csavarhúzó, vagy külső erőbehatások megrongálhatják.** Belső rövidzárlat léphet fel és az akkumulátor kigyul-

ladhat, füstöt bocsáthat ki, felrobbanhat, vagy túlhevülhet.

- ▶ **Tartsa távol a használaton kívüli akkumulátort bármely fém tárgyától, mint például irodai kapcsoktól, pénzérméktől, kulcsoktól, szögektől, csavaroktól és más kisméretű fém tárgyaktól, amelyek áthidalhatják az érintkezőket.** Az akkumulátor érintkezői közötti rövidzárlat égési sérüléseket vagy tüzet okozhat.
- ▶ **Az akkumulátort csak a gyártó termékeiben használja.** Az akkumulátort csak így lehet megvédeni a veszélyes túlterheléstől.
- ▶ **Az akkumulátort csak a gyártó által ajánlott töltőkészülékekkel töltsen fel.** Ha egy bizonyos akkumulátortípus feltöltésére szolgáló töltőkészülékben egy másik akkumulátort próbál feltölteni, tűz keletkezhet.



**Óvja meg az elektromos kéziszerszámot a forróságtól, például a tartós napsugárzástól, a tüztől, a szennyezésektől, a víztől és a nedvességtől.** Robbanásveszély és rövidzárlat veszélye áll fenn.

- ▶ **Óvja meg az csatlakoztatott akkumulátorral ellátott ruhadarabot a hőhatásoktól, például a tartós napsugárzástól, a tüztől, a víztől és a nedvességtől.** Robbanásveszély áll fenn.
- ▶ **VIGYÁZAT! Kizárólag a „Műszaki Adatok” fejezetben javasolt akkumulátorokat használja.** Más akkumulátorok használata esetén robbanásveszély lép fel.
- ▶ **Ne dugja bele az akkumulátort az akkumulátor adapterbe, ha a reteszelésfeloldó gombok eltörték vagy meghibásodtak.** Az akkumulátor ellenkező esetben üzem közben kieshet.
- ▶ **Vegye figyelembe az akkumulátornak a hulladékba való eltávolításával kapcsolatos előírásait.**

## A termék és a teljesítmény leírása

Kérjük, vegye figyelembe a Használati Utasítás első részében található ábrákat.

### Rendeltetészerű használat

A ruhadarab a test hideg környezeti hőmérséklet melletti melegen tartására szolgál.

### Az ábrázolásra kerülő komponensek

Az ábrázolt alkatrészek sorszámozása megfelel a ruhadarab ábrájának az ábrákat tartalmazó oldalon.

- (1) Be-/kikapcsoló és hőszabályozó
- (2) Akkumulátor-adapter
- (3) Fűtőelemek
- (4) Csatlakozó dugó
- (5) Belső zseb az akkumulátor adapter számára
- (6) Belső zseb nagyobb dokumentumok számára
- (7) Akkumulátor<sup>a)</sup>
- (8) Akkumulátor reteszelés feloldó gomb

(9) Hüvely a csatlakozó dugó számára

(10) Övtartó csat

(11) USB-csatlakozóhüvely

(12) USB-csatlakozó aktiváló gomb

- a) **A képeken látható vagy a szövegben leírt tartozékok részben nem tartoznak a standard szállítmányhoz. Tartozék-programunkban valamennyi tartozék megtalálható.**

### Műszaki adatok

#### Fűthető zakó GHJ 12+18V XA

Rendelési szám		1 600 A01 Z..
Méreték		S/M/L/XL/2XL/3XL
Feszültség	V	12
Névleges teljesítmény, max.	W	9,5

#### Fűthető mellény GHV 12+18V XA

Rendelési szám		1 600 A01 Z..
Méreték		S/M/L/XL/2XL/3XL
Feszültség	V	12
Névleges teljesítmény, max.	W	9,5

#### Fűthető kapucnis pulóver GHH 12+18V XA

Rendelési szám		1 600 A01 Z..
Méreték		S/M/L/XL/2XL/3XL
Feszültség	V	12
Névleges teljesítmény, max.	W	9,5

#### Akkumulátor-adapter GAA 12V-21

Rendelési szám		1 600 A01 433
USB-csatlakozó		USB 2.0
– Kimeneti feszültség	V	5,0
– Kimenő áram	A	2,1 <sup>A)</sup>

A) A tényleges kimenő áram a csatlakoztatott USB-készülektől függ.

#### Akkumulátor

Megengedett környezeti hőmérséklet a töltés során	°C	0 ... +35
javasolt környezeti hőmérséklet az üzem és a tárolás során <sup>A)</sup>	°C	-20 ... +50
Javasolt akkumulátorok <sup>B)</sup>		GBA 10,8V... GBA 12V...

### Akkumulátor

Javasolt töltőkészülékek		GAL 12... GAX 18...
--------------------------	--	------------------------

- A) <0 °C hőmérsékletek esetén korlátozott teljesítmény
- B) A következő akkumulátorokat tilos használni az akkumulátor-adapterrel:
- 1 607 A35 06A
  - 1 607 A35 0C5
  - 1 607 A35 0EL
  - 1 607 A35 10E

## A ruhadarab előkészítése

### Az akkumulátor feltöltése

- **Az akkumulátor adapter töltőkészüléként nem szolgál. Az akkumulátor feltöltésére ne használjon USB-csatlakozóval ellátott gépkocsi-töltőkábelt.** A gépkocsi-töltőkábelek használata megrongálhatja az akkumulátort és/vagy az akkumulátor adaptert.

**Figyelem:** A lítium-ion-akkumulátorok a nemzetközi szállítási előírásoknak megfelelően csak részben feltöltve kerülnek ki-szállításra. Az akkumulátor teljes teljesítményének biztosítására az első alkalmazás előtt tölts fel teljesen az akkumulátort.

- **A fűtőelemek automatikus lekapcsolása után ne nyomja tovább a be-/kikapcsolót.** Az akkumulátor megrongálódhat

### Az akkumulátor behelyezése és kivétele (lásd a A1–A2 ábrát)

- **Az akkumulátor behelyezésekor ne alkalmazzon erőszakot.** Az akkumulátornak olyan a konstrukciója, hogy azt csak a helyes helyzetben lehet az akkumulátor adapterbe bedugni.

A (7) akkumulátor **behelyezéséhez** tolja be ütközésig az akkumulátort a (2) akkumulátor adapterbe.

A (7) akkumulátor **kivételéhez** nyomja meg az akkumulátoron elhelyezett (8) reteszélfeloldó gombokat és húzza ki az akkumulátort a (2) akkumulátor adapterből.

### A fűtőelemek csatlakoztatása (lásd a B1–B2 ábrákat)

Dugja be a (4) csatlakozó dugót az akkumulátor adapter (9) hüvelyébe. Feltöltött akkumulátor esetén a (1) be-/kikapcsoló rövid időre kigyullad.

Tolja be a (2) akkumulátor adaptert a ruhadarabnak az erre a célra előirányzott (5) zsebébe, vagy akassza rá az akkumulátor adaptert a (10) övtartó csattal az övére.

## A ruhadarab használata

### Be-/kikapcsolás (lásd a C ábrát)

Gondoskodjon arról, hogy a (7) akkumulátor fel legyen töltve és helyesen legyen behelyezve a (2) akkumulátor adapterbe,

valamint arról hogy a **(3)** fűtőelemek csatlakoztatva legyenek.

A **fűtéshez** nyomja meg a **(1)** be-/kikapcsolót, amíg a be-/kikapcsoló LED-je piros színben kigyullad.

**Megjegyzés:** A bekapcsolás után mindig a legmagasabb fűtési fokozat van beállítva.

A **kikapcsoláshoz** nyomja be addig a **(1)** be-/kikapcsolót, amíg a LED kialszik.

### A fűtési fokozat beállítása

A fűtési fokozatot a **(1)** be-/kikapcsoló LED-jének a színe jelzi.

LED	Hőteljesítmény
piros	magas
zöld	közepes
kék	alacsony

Nyomja meg annyiszor a **(1)** be-/kikapcsolót, amíg a LED a kívánt fűtési fokozatot jelzi.

### Külső USB-készülékek töltése (lásd a D ábrát)

Az akkumulátor adapteren elhelyezett USB-csatlakozó segítségével az akkumulátorról táplált különböző USB-berendezések, például mobiltelefon, vagy MP3-lejátszó akku-élettartamát meg lehet hosszabbítani. Ezt a ruhadarab fűtése közben is meg lehet valósítani.

- **Gondoskodjon arról, hogy a külső USB-berendezést valóban fel lehessen tölteni az akkumulátor adapter USB-csatlakozóján át. Ehhez ellenőrizze a „Műszaki adatoknál” található adatokat.**

Kapcsolja össze a berendezése töltőkábelét a **(11)** USB-hüvellyel, amely a **(2)** akkumulátor adapteren található.

Nyomja be kb. 3 másodpercre a **(12)** aktiváló gombot. A csatlakoztatott USB-berendezés feltöltésre kerül.

Az USB-csatlakozó energiatakarékosági megfontolásokból kb. 2 óra elteltével automatikusan deaktiválásra kerül. Ha nincs hozzá csatlakoztatva töltőkábel, az USB-csatlakozó 30 másodperc elteltével automatikusan deaktiválásra kerül.

### Az üzemzavarok elhárítása

Probléma	Hibaelhárítás
A ruhadarab nem fűt.	Az akkumulátor feltöltése Csatlakoztassa helyesen a <b>(4)</b> csatlakozó dugót.  Nyomja be a <b>(1)</b> be-/kikapcsolót, amíg a LED piros színben ki nem gyullad.
Egy vagy több fűtőelem nem melegszik fel.	Lépjön kapcsolatba a kereskedővel, akitől a ruhadarabot vásárolta.
A ruhadarab automatikusan kikapcsolódik.	A túlmelegedés elleni védelem aktiválásra került: a fűtőelemek kikapcsolására nyomja be a <b>(1)</b> be-/kikap-

Probléma	Hibaelhárítás
Nem lehet egy külső USB-berendezést az USB-csatlakozón át feltölteni.	csolót és hagyja a ruhadarabot kb. 30 percig lehűlni. Lépjön kapcsolatba a kereskedővel, akitől a ruhadarabot vásárolta. Töltse fel az akkumulátort. Kapcsolja össze a külső USB-berendezés töltőkábelét a <b>(11)</b> USB-hüvellyel, amely a <b>(2)</b> akkumulátor adapteren található. Nyomja be kb. 3 másodpercre a <b>(12)</b> aktiváló gombot. Nem lehet egy külső berendezést az akkumulátor adapter USB-csatlakozóján át feltölteni (Tartsa be a Műszaki Adatoknál található adatokat <sup>A)</sup> ).
A ruhadarabot a berendezés nem fűti és a külső USB-készülék nem kerül feltöltésre.	Vegye ki az akkumulátort az adapterből. Várjon 10 másodpercet Tegye be ismét az akkumulátort az adapterbe.

A) Egyes külső USB-berendezéseket a műszaki adatok megegyezése ellenére sem lehet ezzel az akkumulátor adapterrel feltölteni.

## Karbantartás és szerviz

- **A ruhadarabon végzendő minden munka (például tisztítás stb.) megkezdése előtt, valamint szállításhoz és tároláshoz vegye ki az akkumulátort az akkumulátor adapterből.**

### Tisztítás

- **Tisztítás előtt vegye ki az akkumulátor adaptert a ruhadarabból.** Egy nedves akkumulátor adapter a ruhadarab hibás működéséhez vezethet.

A tisztításhoz távolítsa el a ruhadarabból az összes zseb tartalmát, mindenek előtt a **(2)** akkumulátor adaptert, a **(7)** akkumulátort és egy esetleg csatlakoztatott USB-kábelt. A **(4)** csatlakozó dugót a többivel együtt ki lehet mosni. Tartsa be a ruhadarab mosási címkéjén található előírásokat:



Mosás mosógépben 40 °C hőmérséklet mellett



Ne fehéritse



A dobban szárítsa alacsony hőmérsékleten



Ne vasalja



Ne csavarja ki



Ne alkalmazzon vegytisztítást



Kisgyermek (0–3 éves korig) számára nem alkalmas



Ne szúrja át tüvel

- **A mosás után gondoskodjon arról, hogy a csatlakozó dugó teljesen száraz legyen, mielőtt ismét bedugja azt az akkumulátor-adapterbe.**

### Vevőszolgálat és alkalmazási tanácsadás

A vevőszolgálat a terméke javításával és karbantartásával, valamint a pótalkatrészekkel kapcsolatos kérdésekre szívesen válaszol. A pótalkatrészekkel kapcsolatos robbantott ábrák és egyéb információk a következő címen találhatóak:

**www.bosch-pt.com**

A Bosch Alkalmazási Tanácsadó Team a termékeinkkel és azok tartozékaival kapcsolatos kérdésekben szívesen nyújt segítséget.

Ha kérdései vannak vagy pótalkatrészeket szeretne rendelni, okvetlenül adja meg a termék típusábláján található 10-jegyű cikkszámot.

#### Magyarország

Robert Bosch Kft.  
1103 Budapest  
Gyömrői út. 120.

A [www.bosch-pt.hu](http://www.bosch-pt.hu) oldalon online megrendelheti készülékének javítását.

Tel.: +36 1 879 8502  
Fax: +36 1 879 8505  
[info.bsc@hu.bosch.com](mailto:info.bsc@hu.bosch.com)  
[www.bosch-pt.hu](http://www.bosch-pt.hu)

#### További szerviz-címek itt találhatóak:

[www.bosch-pt.com/serviceaddresses](http://www.bosch-pt.com/serviceaddresses)

### Szállítás

A javasolt lítium-ion akkumulátorokra a veszélyes árukra vonatkozó követelmények érvényesek. A felhasználók az akkumulátorokat a közúti szállításban minden további nélkül szállíthatják.

Ha az akkumulátorok szállításával harmadik személyt (például: légi vagy egyéb szállító vállalatot) bízna meg, akkor figyelembe kell venni a csomagolásra és a megjelölésre vonatkozó különleges követelményeket. Ebben az esetben a küldemény előkészítésébe be kell vonni egy veszélyes áru szakembert.

Csak akkor küldje el az akkumulátort, ha a háza nincs megromlódva. Ragassza le a nyitott érintkezőket és csomagolja be úgy az akkumulátort, hogy az a csomagoláson belül ne mozoghasson. Vegye figyelembe az adott országon belüli, az előbbieknél esetleg szigorúbb helyi előírásokat.

### Eltávolítás



Az elektromos kéziszerszámokat, az akkumulátorokat, a tartozékokat és a csomagolást a környezetvédelmi szempontoknak megfelelően kell újrafelhasználásra előkészíteni.



Ne dobja ki az elektromos kéziszerszámokat és az akkumulátorokat/elemeket a háztartási szemétkébe!

### Csak az EU-tagországok számára:

Az elektromos és elektronikus berendezések hulladékairól szóló 2012/19/EU európai irányelvnek és a nemzeti jogba való átültetésének megfelelően a már nem használható elektromos kéziszerszámokat és a 2006/66/EK európai irányelvnek megfelelően a már nem használható akkumulátorokat/elemeket külön össze kell gyűjteni és a környezetvédelmi szempontoknak megfelelően kell újrafelhasználásra leadni. Szakszerűtlen ártalmatlanítás esetén a már használhatatlan elektromos és elektronikus készülékek a bennük esetleg található veszélyes anyagok következtében káros hatással lehetnek a környezetre és az emberek egészségére.

### Akkumulátorok/elemek:

#### Li-ion:

Kérjük vegye figyelembe a Szállítás fejezetben található tájékoztatást (lásd „Szállítás”, Oldal 80).

## Русский

### Только для стран Евразийского экономического союза (Таможенного союза)

В состав эксплуатационных документов, предусмотренных изготовителем для продукции, могут входить настоящее руководство по эксплуатации, а также приложения. Информация о подтверждении соответствия содержится в приложении.

Информация о стране происхождения указана на корпусе изделия и в приложении.

Дата изготовления указана на корпусе изделия.



Контактная информация относительно импортера содержится на упаковке.

#### Срок службы изделия

Срок службы изделия составляет 7 лет. Не рекомендуется к эксплуатации по истечении 5 лет хранения с даты изготовления без предварительной проверки (дату изготовления см. на этикетке).

#### Перечень критических отказов и ошибочные действия персонала или пользователя

- не использовать с поврежденной рукояткой или поврежденным защитным кожухом
- не использовать при появлении дыма непосредственно из корпуса изделия
- не использовать с перебитым или оголенным электрическим кабелем
- не использовать на открытом пространстве во время дождя (в распыляемой воде)
- не включать при попадании воды в корпус
- не использовать при сильном искрении
- не использовать при появлении сильной вибрации

#### Критерии предельных состояний

- перетёрт или повреждён электрический кабель
- повреждён корпус изделия

#### Тип и периодичность технического обслуживания

Рекомендуется очистить инструмент от пыли после каждого использования.

#### Хранение

- необходимо хранить в сухом месте
- необходимо хранить вдали от источников повышенных температур и воздействия солнечных лучей
- при хранении необходимо избегать резкого перепада температур
- хранение без упаковки не допускается
- подробные требования к условиям хранения смотрите в ГОСТ 15150-69 (Условие 1)

#### Транспортировка

- категорически не допускается падение и любые механические воздействия на упаковку при транспортировке
- при разгрузке/погрузке не допускается использование любого вида техники, работающей по принципу зажима упаковки
- подробные требования к условиям транспортировки смотрите в ГОСТ 15150-69 (Условие 5)

## Указания по технике безопасности



**Прочтите все указания и инструкции по технике безопасности.** Несоблюдение указаний по технике безопасности и инструкций может привести к поражению электрическим током, пожару и/или тяжелым травмам.

**Сохраняйте эти инструкции и указания для будущего использования.**

► **Данный предмет одежды не предназначен для использования детьми и лицами с ограниченными физическими, сенсорными или умственными способностями или недостаточным опытом и знаниями.**

**Пользоваться данным предметом одежды детям в возрасте 8 лет и старше и лицам с ограниченными физическими, сенсорными или умственными способностями или с недостаточным опытом и знаниями разрешается только под присмотром ответственного за их безопасность лица или если они прошли инструктаж на предмет надежного использования данного предмета одежды и понимают, какие опасности исходят от него.** Иначе существует опасность неправильного использования или получения травм.

► **Не оставляйте детей без присмотра.** Дети не должны играть с предметом одежды.

► **Очистку и техническое обслуживание предмета одежды дети могут производить только под присмотром.**

► **Если Вы обнаружите появление у Вас указанных ниже симптомов во время пользования предметом одежды, немедленно снимите предмет одежды и проконсультируйтесь с врачом.** В противном случае существует опасность изнеможения от жары или теплового удара.

**Первые признаки:** дискомфорт; излишнее потоотделение; боли в затылке; тошнота; головокружение или помрачение сознания

**вероятные симптомы изнеможения от жары/теплового удара:** тошнота и рвота; пульсирующие головные боли; головокружение и помрачение сознания; отсутствие потоотделения; красная, разгоряченная и сухая кожа; мышечная слабость или судорожные припадки; усиленное сердцебиение; ускоренное, поверхностное дыхание; изменения в поведении, напр., спутанность сознания, дезориентация или шаткая походка; потеря сознания.

- ▶ **Не используйте предмет одежды, если Вы страдаете жалобами с гиперчувствительностью к перегреву или если Вам имплантировано средство для поддержания жизнедеятельности. Спросите у Вашего врача и/или у производителя средства для поддержания жизнедеятельности, можно ли Вам пользоваться этим подогреваемым предметом одежды.**
- ▶ **Выключайте подогрев предмета одежды, если двигаетесь в теплом окружении.** Существует опасность теплового удара.
- ▶ **Не используйте предмет одежды для согревания маленьких детей, беспомощных, спящих или находящихся без сознания людей или людей с нарушением кровообращения.** Пользоваться должен непосредственно воспринимать температуру предмета одежды и свое самочувствие во избежание перегрева.
- ▶ **Предмет одежды не предназначен для использования в больнице.**
- ▶ **Не втыкайте иглы и другие острые предметы в предмет одежды.** Поврежденный нагревательный элемент или поврежденный кабель от соединительного штекера приводит к нарушениям в работе предмета одежды и повышает опасность поражения током или пожара.
- ▶ **Не используйте кабель от соединительного штекера не по назначению, как напр., для переноса или вытягивания предмета одежды, или отсоединения аккумуляторной батареи. Держите кабель вдали масел, острых предметов и подвижных деталей. Не перегибайте кабель.** Поврежденный нагревательный элемент или поврежденный кабель от соединительного штекера приводит к нарушениям в работе предмета одежды и повышает опасность поражения током или пожара.
- ▶ **Предмет одежды не герметичен.** Попадание воды повышает опасность поражения током. Если предмет одежды тем не менее намочится, немедленно отсоедините аккумуляторную батарею и извлеките ее из адаптера.
- ▶ **Не складывайте нагретый предмет одежды и не кладите на него другие предметы.** Поврежденный нагревательный элемент или поврежденный кабель от соединительного штекера приводит к нарушениям в работе предмета одежды и повышает опасность поражения током или пожара.
- ▶ **Точно соблюдайте указания по уходу и очистке предмета одежды.** При недостаточной заботливости существует опасность поражения током или пожара.

- ▶ **Прежде чем положить предмет одежды на хранение, дайте ему полностью остыть.**
- ▶ **Через регулярные интервалы времени проверяйте предмет одежды на наличие признаков износа или повреждения.** При наличии таковых или если предмет одежды использовался не предусмотренным образом, больше не пользуйтесь им и возвратите его в магазин.
- ▶ **Ремонт Вашего предмета одежды поручайте только квалифицированному персоналу и только с применением оригинальных запасных частей.** Это необходимо для обеспечения безопасности предмета одежды.
- ▶ **Не модифицируйте рабочую одежду с подогревом.** Нагревательные элементы запрещено перемещать.
- ▶ **Не вскрывайте аккумулятор.** При этом возникает опасность короткого замыкания.
- ▶ **При повреждении и ненадлежащем использовании аккумулятора может выделиться газ. Аккумулятор может возгораться или взрываться.** Обеспечьте приток свежего воздуха и при возникновении жалоб обратитесь к врачу. Газы могут вызвать раздражение дыхательных путей.
- ▶ **При неправильном использовании из аккумулятора может потечь жидкость. Избегайте соприкосновения с ней. При случайном контакте промойте соответствующее место водой. Если эта жидкость попадет в глаза, то дополнительно обратитесь за помощью к врачу.** Вытекающая аккумуляторная жидкость может привести к раздражению кожи или к ожогам.
- ▶ **Острыми предметами, как напр., гвоздем или отверткой, а также внешним силовым воздействием можно повредить аккумуляторную батарею.** Это может привести к внутреннему короткому замыканию, возгоранию с задымлением, взрыву или перегреву аккумуляторной батареи.
- ▶ **Защищайте неиспользуемый аккумулятор от контактных скрепок, монет, ключей, гвоздей, винтов и других маленьких металлических предметов, которые могут замкнуть полюса.** Короткое замыкание полюсов аккумулятора может привести к ожогам или пожару.
- ▶ **Используйте аккумуляторную батарею только в изделиях изготовителя.** Только так аккумулятор защищен от опасной перегрузки.
- ▶ **Заряжайте аккумуляторные батареи только с помощью зарядных устройств, рекомендованных изготовителем.** Зарядное устройство, предусмотренное для определенного вида аккумуляторов, может привести к пожарной опасности при использовании его с другими аккумуляторами.



**Защищайте аккумуляторную батарею от высоких температур, напр., от длительного нагревания на солнце, от огня, грязи,**

**воды и влаги.** Существует опасность взрыва и короткого замыкания.

- ▶ **Оберегайте предмет одежды со вставленной аккумуляторной батареей от высокой температуры, напр., от длительного воздействия солнечных лучей, огня, а также от воды и влаги.** Существует опасность взрыва.
- ▶ **ВНИМАНИЕ! Используйте исключительно аккумуляторные батареи, рекомендованные в разделе «Технические данные».** Использование других аккумуляторных батарей чревато опасностью взрыва.
- ▶ **Не вставляйте аккумуляторную батарею в адаптер, если кнопки разблокировки поломались или неисправны.** Аккумуляторная батарея может время работы выпасть.
- ▶ **Учитывайте указания по утилизации аккумуляторной батареи.**

## Описание продукта и услуг

Пожалуйста, соблюдайте иллюстрации в начале руководства по эксплуатации.

### Применение по назначению

Предмет одежды предназначен для согревания тела при холодных температурах окружающей среды.

### Изображенные составные части

Нумерация составных частей выполнена по изображению на странице с иллюстрациями.

- (1) Выключатель и регулятор температуры
- (2) Адаптер для аккумулятора
- (3) Нагревательные элементы
- (4) Соединительный штекер
- (5) Внутренний карман для адаптера аккумуляторной батареи
- (6) Внутренний карман для больших документов
- (7) Аккумулятор <sup>a)</sup>
- (8) Кнопка разблокировки аккумулятора
- (9) Гнездо для соединительного штекера
- (10) Пружинный зажим для пояса
- (11) Гнездо USB
- (12) Кнопка включения разъема USB

a) **Изображенные или описанные принадлежности не входят в стандартный объем поставки.** Полный ассортимент принадлежностей Вы найдете в нашей программе принадлежности.

### Технические данные

Куртка с подогревом	GHJ 12+18V XA
Товарный номер	1 600 A01 Z..
Размеры	S/M/L/XL/2XL/3XL

Куртка с подогревом	GHJ 12+18V XA
Напряжение	B 12
Ном. мощность, макс.	Bт 9,5

Жилет с подогревом	GHV 12+18V XA
Товарный номер	1 600 A01 Z..
Размеры	S/M/L/XL/2XL/3XL

Напряжение	B 12
Ном. мощность, макс.	Bт 9,5

Джемпер с капюшоном с подогревом	GHN 12+18V XA
Товарный номер	1 600 A01 Z..
Размеры	S/M/L/XL/2XL/3XL

Напряжение	B 12
Ном. мощность, макс.	Bт 9,5

Адаптер для аккумулятора	GAA 12V-21
Товарный номер	1 600 A01 433
Разъем USB	USB 2.0

- Выходное напряжение	B 5,0
- Выходной ток	A 2,1 <sup>A)</sup>

A) Фактический выходной ток зависит от подключенного устройства с USB.

Аккумулятор		
Допустимая температура внешней среды во время зарядки	°C	0 ... +35
Рекомендуемая температура внешней среды во время эксплуатации <sup>A)</sup> и во время хранения	°C	-20 ... +50
Рекомендуемые аккумуляторы <sup>B)</sup>		GBA 10,8V... GBA 12V...
Рекомендуемые зарядные устройства		GAL 12... GAX 18...

A) Ограниченная мощность при температуре <0 °C.

B) Следующие аккумуляторы нельзя использовать с адаптером для аккумулятора:

- 1 607 A35 06A
- 1 607 A35 0C5
- 1 607 A35 0E1
- 1 607 A35 10E

## Подготовка предмета одежды

### Зарядка аккумулятора

- ▶ **Адаптер аккумуляторной батареи не служит зарядным устройством. Не используйте для зарядки аккумуляторной батареи автомобильный зарядный кабель с разъемом USB.** Использование автомобильного зарядного кабеля может повредить аккумулятор-

ную батарею и/или адаптер для аккумуляторной батареи.

**Указание:** В соответствии с международными правилами перевозки литий-ионные аккумуляторы поставляются частично заряженными. Для обеспечения максимальной мощности аккумулятора зарядите его полностью перед первым применением.

► **После автоматического выключения нагревательных элементов не нажимайте больше на выключатель.** Аккумулятор может быть поврежден.

### Установка и снятие аккумулятора (см. рис. A1–A2)

► **При установке аккумуляторной батареи не применяйте силу.** Аккумуляторная батарея устроена таким образом, что она становится в адаптер только в правильном положении.

Чтобы **вставить** аккумуляторную батарею (7), установите ее до упора в адаптер для аккумулятора (2).

Чтобы **извлечь** аккумуляторную батарею (7), нажмите на кнопки разблокировки (8) на аккумуляторе и извлеките ее из адаптера для аккумулятора (2).

### Подключение нагревательных элементов (см. рис. B1–B2)

Вставьте соединительный штекер (4) в гнездо (9) на адаптере для аккумуляторной батареи. При заряженной аккумуляторной батарее выключатель (1) коротко загорается.

Вставьте адаптер для аккумуляторной батареи (2) в предусмотренный для этого карман (5) в предмете одежды или закрепите адаптер для аккумуляторной батареи с помощью пружинного зажима (10) на поясе.

## Использование предмета одежды

### Включение/выключение (см. рис. C)

Удостоверьтесь, что аккумуляторная батарея (7) заряжена и правильно установлена в адаптер (2), а также что нагревательные элементы (3) подключены.

Для **нагрева** нажмите на выключатель (1), чтобы светодиод выключателя загорелся красным цветом.

**Указание:** После включения нагрев всегда установлен на максимум.

Для **выключения** нажимайте на выключатель (1), пока светодиод не погаснет.

### Настройка степени нагрева

Степень нагрева отображается цветом светодиода в выключателе (1).

Светодиод	Тепловая мощность
красный	высокая
зеленый	средняя
синего цвета	низкая

Нажимайте на выключатель (1), пока светодиод не покажет соответствующую степень нагрева.

### Зарядка внешних устройств с разъемом USB (см. рис. D)

Через разъем USB на адаптере для аккумулятора можно продлевать время работы аккумуляторной батареи различных устройств, работающих от аккумулятора, напр., мобильных телефонов или MP3-плееров. Это возможно также и при нагреве предмета одежды.

► **Удостоверьтесь, что внешнее устройство с USB можно заряжать через разъем USB на адаптере для аккумуляторной батареи. Примите во внимание информацию, представленную в «Технических данных».**

Подключите зарядный кабель устройства USB к разъему USB (11) на адаптере для аккумуляторной батареи (2). Нажимайте ок. 3 с на кнопку включения (12). Подключенное устройство с USB заряжается.

В целях экономии электроэнергии прикл. через 2 часов разъем USB автоматически отключается. Если зарядный кабель не подключен, разъем USB автоматически отключается прикл. через 30 секунд.

### Устранение неисправностей

Проблема	Устранение
Предмет одежды не нагревается.	Зарядка аккумулятора Правильно подключите соединительный штекер (4). Нажимайте на выключатель (1), пока светодиод не загорится красным цветом.
Один или несколько нагревательных элементов не нагреваются.	Свяжитесь с магазином, где был приобретен предмет одежды.
Предмет одежды автоматически отключается.	Активирована защита от перегрева: чтобы выключить нагревательные элементы, нажмите на выключатель (1) и дайте предмету одежды остыть на протяжении ок. 30 минут. Свяжитесь с магазином, где был приобретен предмет одежды.
Внешнее устройство с USB не может заряжаться через разъем USB.	Зарядите аккумуляторную батарею. Подключите зарядный кабель внешнего устройства к разъему USB (11) на адаптере для аккумуляторной батареи (2).

Проблема	Устранение
	<p>Нажимайте на кнопку включения <b>(12)</b> на протяжении ок. 3 секунд.</p> <p>Внешнее устройство с USB не может заряжаться через разъем USB на адаптере для аккумулятора (примите во внимание информацию, содержащуюся в разделе «Технические данные»<sup>A)</sup>).</p>
Одежда не нагревается и внешнее устройство с USB не заряжается.	<p>Извлеките аккумулятор из адаптера.</p> <p>Подождите 10 секунд</p> <p>Снова вставьте аккумулятор в адаптер.</p>

A) Некоторые внешние устройства с USB не заряжаются от этого адаптера для аккумуляторных батарей несмотря на соответствие технических данных.

## Техобслуживание и сервис

- ▶ **До начала любых работ на предмете одежды (напр., очистки и т.п.), а также при транспортировке и хранении вынимайте аккумулятор из адаптера.**

### Очистка

- ▶ **Перед очисткой вынимайте адаптер для аккумуляторной батареи из предмета одежды.** Попадание влаги на адаптер для аккумуляторной батареи чревато нарушением функции предмета одежды.

Перед стиркой предмета одежды вынимайте все из карманов, в частности, адаптер для аккумуляторной батареи **(2)**, аккумуляторную батарею **(7)** и, возможно, подключенный кабель USB. Соединительный штекер **(4)** можно стирать.

Придерживайтесь указаний, содержащихся на ярлыках по стирке на предмете одежды:



Стирка в стиральной машине при 40 °C



не отбеливать



Сушка в сушильном барабане при низкой температуре



не гладить



не отжимать вручную



не отдавать в химическую чистку



не для маленьких детей (0–3 лет)



не прокалывать иглами

- ▶ **Перед повторным подключением к адаптеру для аккумуляторной батареи после стирки убедитесь, что соединительный штекер полностью просох.**

### Сервис и консультирование по вопросам применения

Сервисный отдел ответит на все Ваши вопросы по ремонту и обслуживанию Вашего продукта, а также по запчастям. Изображения с пространственным разделением делателей и информации по запчастям можно посмотреть также по адресу: [www.bosch-pt.com](http://www.bosch-pt.com)

Коллектив сотрудников Bosch, предоставляющий консультации на предмет использования продукции, с удовольствием ответит на все Ваши вопросы относительно нашей продукции и ее принадлежности.

Пожалуйста, во всех запросах и заказах запчастей обязательно указывайте 10-значный товарный номер по заводской табличке изделия.

#### Для региона: Россия, Беларусь, Казахстан, Украина

Гарантийное обслуживание и ремонт электроинструмента, с соблюдением требований и норм изготовителя производятся на территории всех стран только в фирменных или авторизованных сервисных центрах «Роберт Бош». ПРЕДУПРЕЖДЕНИЕ! Использование контрафактной продукции опасно в эксплуатации, может привести к ущербу для Вашего здоровья. Изготовление и распространение контрафактной продукции преследуется по Закону в административном и уголовном порядке.

#### Россия

Уполномоченная изготовителем организация:  
 ООО «Роберт Бош» Ваутинское шоссе, вл. 24  
 141400, г. Химки, Московская обл.  
 Тел.: +7 800 100 8007  
 E-Mail: [info.powertools@ru.bosch.com](mailto:info.powertools@ru.bosch.com)  
[www.bosch-pt.ru](http://www.bosch-pt.ru)

#### Дополнительные адреса сервисных центров вы найдете по ссылке:

[www.bosch-pt.com/serviceaddresses](http://www.bosch-pt.com/serviceaddresses)

### Транспортировка

На рекомендуемые литий-ионные аккумуляторные батареи распространяются требования в отношении транспортировки опасных грузов. Аккумуляторные батареи могут перевозиться самим пользователем автомобильным транспортом без необходимости соблюдения дополнительных норм.

При перевозке с привлечением третьих лиц (напр.: самолетом или транспортным экспедитором) необходимо соблюдать особые требования к упаковке и маркировке. В этом случае при подготовке груза к отправке необходимо участие эксперта по опасным грузам.

Отправляйте аккумуляторную батарею только с неповрежденным корпусом. Заклейте открытые контакты и упакуйте аккумуляторную батарею так, чтобы она не перемещалась внутри упаковки. Пожалуйста, соблюдайте также возможные дополнительные национальные предписания.

### Утилизация



Электроинструменты, аккумуляторные батареи, принадлежности и упаковку нужно сдавать на экологически чистую рекуперацию.



Не выбрасывайте электроинструменты и аккумуляторные батареи/батареи в бытовой мусор!

### Только для стран-членов ЕС:

В соответствии с европейской директивой 2012/19/EU об отработанных электрических и электронных приборах и ее преобразованием в национальное законодательство вышедшие из употребления электроинструменты и в соответствии с европейской директивой 2006/66/EC дефектные или отслужившие свой срок аккумуляторные батареи/батареи должны собираться отдельно и сдаваться на экологически чистую рекуперацию.

При неправильной утилизации отработанные электрические и электронные приборы могут оказать вредное воздействие на окружающую среду и здоровье человека из-за возможного присутствия в них опасных веществ.

### Аккумуляторы/батареи:

#### Литий-ионные:

Пожалуйста, учитывайте указание в разделе Транспортировка (см. „Транспортировка“, Страница 85).

## Українська

### Вказівки з техніки безпеки



#### Прочитайте всі застереження і вказівки.

Невиконання вказівок з техніки безпеки та інструкцій може призвести до ураження електричним струмом, пожежі та/або важких серйозних травм.



**Добре зберігайте на майбутнє ці попередження і вказівки.**

**► Цей предмет одягу не передбачений для використання**

**дітьми і особами з обмеженими фізичними, сенсорними та розумовими здібностями, або недостатнім досвідом та знаннями.**

**Дітям віком від 8 років та особам з обмеженими фізичними, сенсорними та розумовими можливостями або недостатнім досвідом та знаннями дозволяється користуватися цим предметом одягу лише під наглядом або якщо вони отримали відповідні вказівки щодо безпечного використання цього предмету одягу і розуміють, яку небезпеку він несе. Інакше можливе неправильне використання та небезпека одержання травм.**

- **Дивіться за дітьми.** Діти не повинні гратися з предметом одягу.
- **Дітям дозволяється очищати предмет одягу та виконувати його технічне обслуговування лише під наглядом дорослих.**
- **У разі виявлення наступних симптомів під час використання предмета одягу негайно зніміть предмет одягу і зверніться до лікаря.** Інакше існує небезпека перегріву або теплового удару.  
**Перші ознаки:** загальне нездужання; підвищене потовиділення; біль у потилиці; нудота; запаморочення або затьмарення свідомості  
**можливі симптоми перегріву/теплового удару:** нудота і блювота; пульсуючі головні болі; запаморочення і затьмарення свідомості; відсутність потовиділення; червона, гаряча і суха шкіра; біль у м'язах або судоми; прискорене серцебиття; прискорене, поверхнєве дихання; змінена поведінка, напр., сплутана свідомість, дезорієнтація або хитка хода; втрата свідомості.

- ▶ **Не використовуйте предмет одягу, якщо страждаєте від недуг, які роблять Вас вразливими до перегріву, або якщо Вам вживлені імпланти. Спитайте у лікаря і/або у виробника імплантату, чи можна Вам вдягати цей предмет одягу з підігрівом.**
  - ▶ **Вимикайте обігрів предмета одягу, якщо рухаетесь у теплу середовищі.** Існує небезпека теплового удару.
  - ▶ **Не використовуйте предмет одягу для зігрівання маленьких дітей, безпомічних, сплячих або непритомних осіб або осіб з порушенням кровообігу.** Щоб запобігти перегріву, вдягнена людина повинна особисто відчувати температуру предмета одягу і слідувати за власним самопочуттям.
  - ▶ **Предмет одягу не призначений для використання у лікарнях.**
  - ▶ **Не встромляйте голки або інші гострі предмети у предмет одягу.** Пошкоджений нагрівальний елемент або пошкоджений кабель від з'єднувального штекера може спричинити збій в роботі предмету одягу і підвищує ризик ураження електричним струмом або пожежі.
  - ▶ **Не використовуйте кабель з'єднувального штекера не за призначенням, напр., для перенесення або витягання предмету одягу або для від'єднання акумуляторної батареї. Бережіть кабель від оливи, гострих предметів або рухомих деталей. Не перегинайте кабель.** Пошкоджений нагрівальний елемент або пошкоджений кабель від з'єднувального штекера може спричинити збій в роботі предмету одягу і підвищує ризик ураження електричним струмом або пожежі.
  - ▶ **Предмет одягу не є водонепроникним.** Вода, що просочується всередину, збільшує ризик ураження електричним струмом. Якщо предмет одягу таки намокне, негайно витягніть акумулятор і витягніть його з адаптера.
  - ▶ **Не складайте нагрітий предмет одягу і не кладіть на нього будь-які предмети.** Пошкоджений нагрівальний елемент або пошкоджений кабель від з'єднувального штекера може спричинити збій в роботі предмету одягу і підвищує ризик ураження електричним струмом або пожежі.
  - ▶ **Уважно дотримуйтесь інструкцій з догляду і чищення предмету одягу.** При недостатньому догляді існує небезпека ураження електричним струмом або пожежі.
  - ▶ **Перед зберіганням предмету одягу дайте йому повністю охолонути.**
  - ▶ **Через регулярні проміжки часу перевіряйте предмет одягу на наявність ознак зношення або пошкодження.** За наявності таких ознак або після неналежного використання, припиніть використання предмета одягу і поверніть його до крамниці.
  - ▶ **Віддавайте предмет одягу на ремонт лише кваліфікованим фахівцем та лише з використанням оригінальних запчастин.** Лише за
- таких умов предмет одягу і надалі буде залишатися безпечним.
  - ▶ **Не модифікуйте робочий одяг з підігрівом.** Нагрівальні елементи не можна переміщувати.
  - ▶ **Не відкривайте акумуляторну батарею.** Існує небезпека короткого замикання.
  - ▶ **При пошкодженні або неправильній експлуатації акумуляторної батареї може виходити пар. Акумуляторна батарея може займатись або вибухати.** Впустіть свіже повітря і – у разі скарг – зверніться до лікаря. Пар може подразнювати дихальні шляхи.
  - ▶ **При неправильному використанні з акумуляторної батареї може потекти рідина. Уникайте контакту з нею. При випадковому контакті промийте відповідне місце водою. Якщо рідина потрапила в очі, додатково зверніться до лікаря.** Акумуляторна рідина може спричинити подразнення шкіри або опіки.
  - ▶ **Гострими предметами, напр., гвіздками або викрутками, або прикладанням зовнішньої сили можна пошкодити акумуляторну батарею.** Можливе внутрішнє коротке замикання, загоряння, утворення диму, вибух або перегрів акумуляторної батареї.
  - ▶ **Не зберігайте акумуляторну батарею, якою Ви саме не користуєтесь, поряд із канцелярськими скріпками, ключами, гвіздками, гвинтами та іншими невеликими металевими предметами, які можуть спричинити перемикання контактів.** Коротке замикання між контактами акумуляторної батареї може спричинити опіки або пожежу.
  - ▶ **Використовуйте акумуляторну батарею лише у виробач виробника.** Лише за таких умов акумулятор буде захищений від небезпечного перевантаження.
  - ▶ **Заряджайте акумуляторні батареї лише в зарядних пристроях, рекомендованих виробником.** Використання заряджувального пристрою для акумуляторних батарей, для яких він не передбачений, може призводити до пожежі.
- 

**Захищайте акумуляторну батарею від тепла, зокрема, напр., від сонячних променів, вогню, бруду, води та вологи.** Існує небезпека вибуху і короткого замикання.
- ▶ **Захищайте предмет одягу зі встромленою акумуляторною батареєю від тепла, зокрема, напр., від сонячних променів, вогню, води та вологи.** Існує небезпека вибуху.
  - ▶ **ОБЕРЕЖНО! Використовуйте лише акумуляторні батареї, рекомендовані у розділі «Технічні дані».** При використанні інших акумуляторних батарей існує небезпека вибуху.
  - ▶ **Не встромляйте акумулятор у адаптер, якщо кнопки розблокування є пошкодженими або дефектними.** Акумулятор може випасти під час використання.

- **Зважайте на вказівки щодо утилізації акумуляторної батареї.**

## Опис продукту і послуг

Будь ласка, дотримуйтеся ілюстрацій на початку інструкції з експлуатації.

### Призначення приладу

Предмет одягу призначений для зігрівання тіла за умов низької температури навколишнього середовища.

### Зображені компоненти

Нумерація зображених компонентів посилається на зображення предмета одягу на сторінках з малюнками.

- (1) Вимикач і регулятор температури
- (2) Адаптер для акумуляторної батареї
- (3) Нагрівальні елементи
- (4) З'єднувальний штекер
- (5) Внутрішня кишеня для адаптера акумулятора
- (6) Внутрішня кишеня для великих документів
- (7) Акумуляторна батарея<sup>a)</sup>
- (8) Кнопка розблокування акумуляторної батареї
- (9) Гніздо для з'єднувального штекера
- (10) Кріплення для пояса
- (11) Гніздо USB
- (12) Кнопка ввімкнення USB-роз'єму

a) **Зображене або описане приладдя не входить в стандартний обсяг поставки. Повний асортимент приладдя Ви знайдете в нашій програмі приладдя.**

### Технічні дані

Куртка з підігрівом		GHJ 12+18V XA
Товарний номер		1 600 A01 Z..
Розмір		S/M/L/XL/2XL/3XL
Напруга	B	12
Ном. потужність, макс.	Вт	9,5
Жилет з підігрівом		GHV 12+18V XA
Товарний номер		1 600 A01 Z..
Розмір		S/M/L/XL/2XL/3XL
Напруга	B	12
Ном. потужність, макс.	Вт	9,5
Толстовка з підігрівом		GHN 12+18V XA
Товарний номер		1 600 A01 Z..
Розмір		S/M/L/XL/2XL/3XL
Напруга	B	12
Ном. потужність, макс.	Вт	9,5
Адаптер для акумуляторної батареї		GAA 12V-21
Товарний номер		1 600 A01 433

### Адаптер для акумуляторної батареї

		GAA 12V-21
USB-роз'єм		USB 2.0
– Вихідна напруга	B	5,0
– Вихідний струм	A	2,1 <sup>A)</sup>

A) Фактичний вихідний струм залежить від підключеного USB-пристрою.

### Акумуляторна батарея

Допустима температура навколишнього середовища при заряджанні	°C	0 ... +35
Рекомендована температура навколишнього середовища при експлуатації <sup>A)</sup> і при зберіганні	°C	-20 ... +50
Рекомендовані акумуляторні батареї <sup>B)</sup>		GBA 10,8V... GBA 12V...
Рекомендовані зарядні пристрої		GAL 12... GAX 18...

A) Обмежена потужність при температурі < 0 °C.

B) Наступні акумулятори заборонено використовувати з адаптером акумуляторів:

- 1 607 A35 06A
- 1 607 A35 0C5
- 1 607 A35 0EL
- 1 607 A35 10E

## Підготовка предмета одягу

### Зарядження акумуляторної батареї

- **Адаптер акумулятора не призначений для використання в якості зарядного пристрою. Не використовуйте для зарядження акумулятора автомобільний зарядний кабель з USB-роз'ємом.**

Використання автомобільного зарядного кабелю може пошкодити акумулятор і/або адаптер акумулятора.

**Вказівка:** літій-іонні акумулятори постачаються частково зарядженими відповідно до міжнародних правил транспортування. Щоб акумулятор міг реалізувати свою повну ємність, перед тим, як перший раз працювати з приладом, акумулятор треба повністю зарядити.

- **Після автоматичного вимкнення нагрівальних елементів більше не натискайте на вимикач.** Це може пошкодити акумуляторну батарею.

### Вставляння і виймання акумуляторної батареї (див. мал. A1–A2)

- **Не застосовуйте силу при встромлянні акумулятора.** Конструкція акумулятора не дозволяє встромити його в адаптер неправильно.

Щоб **встромити** акумуляторну батарею (7) посуňte її до упору в адаптер для акумуляторної батареї (2).



Щоб **витягнути** акумуляторну батарею **(7)** натисніть на кнопки розблокування **(8)** на акумуляторі і витягніть акумулятор з адаптера **(2)**.

### Підключення нагрівальних елементів (див. мал. В1–В2)

Встроміть з'єднувальний штекер **(4)** у гніздо **(9)** на адаптері акумулятора. Якщо акумулятор заряджений, вимикач **(1)** ненадовго засвічується.

Встроміть адаптер акумулятора **(2)** у передбачену для цього кишеню **(5)** у предметі одягу або почепіть адаптер акумулятора за допомогою кріплення для поясу **(10)** собі на ремінь.

## Використання предмета одягу

### Увімкнення/вимкнення (див. мал. С)

Переконайтеся в тому, що акумуляторна батарея **(7)** заряджена і вірно встромлена у адаптер акумулятора **(2)**, а також що нагрівальні елементи **(3)** підключені.

Для **обігріву** натискайте на вимикач **(1)**, поки світлодіод вимикача не засвітиться червоним кольором.

**Вказівка:** Після увімкнення завжди встановлений найвищий ступінь обігріву.

Для **вимкнення** натискайте на вимикач **(1)**, поки світлодіод не згасне.

### Налаштування ступеню обігріву

Ступінь обігріву відображається кольором світлодіода вимикача **(1)**.

Світлодіод	Потужність обігріву
червоний	висока
зелений	середня
синій	низька

Натискайте на вимикач **(1)**, поки світлодіод не вкаже необхідний ступінь обігріву.

### Заряджання зовнішніх USB-пристроїв (див. мал. D)

За допомогою USB-роз'єму на адаптері для акумуляторної батареї можна подовжувати час роботи акумулятора різноманітних приладів з USB, що живляться від акумуляторів, напр., мобільного телефону або MP3-плеєра. Це можна робити також під час обігріву предмету одягу.

► **Переконайтеся в тому, що зовнішній пристрій з USB можна заряджати через USB-роз'єм на адаптері для акумуляторної батареї. Візьміть до уваги дані, що містяться у розділі «Технічні дані».**

Під'єднайте зарядний кабель пристрою до USB-роз'єму **(11)** на адаптері акумулятора **(2)**.

Протягом прибл. 3 секунд натискайте на кнопку увімкнення **(12)**. Під'єднаний прилад з USB заряджатиметься.

Для збереження енергії через прибл. 2 годин USB-роз'єм автоматично вимикається. Якщо не під'єднаний жодний зарядний кабель, за 30 секунд USB-роз'єм автоматично вимикається.

### Усунення несправностей

Проблема	Усунення
Предмет одягу не обігрівається.	Заряджання акумуляторної батареї  Правильно під'єднайте з'єднувальний штекер <b>(4)</b> . Натискайте на вимикач <b>(1)</b> , поки світлодіод не засвітиться червоним кольором.
Один або декілька нагрівальних елементів не нагріваються.	Зверніться до крамниці, де був придбаний предмет одягу.
Предмет одягу автоматично вимикається.	Увімкнений захист від перегріву: для вимикання нагрівальних елементів натисніть на вимикач <b>(1)</b> і дайте предмету одягу охолонути протягом прибл. 30 хвилин.  Зверніться до крамниці, де був придбаний предмет одягу.
Зовнішній USB-пристрій не заряджається від USB-роз'єма.	Зарядіть акумуляторну батарею.  Під'єднайте зарядний кабель зовнішнього USB-пристрою до USB-роз'єма <b>(11)</b> на адаптері акумулятора <b>(2)</b> .  Протягом прибл. 3 секунд натискайте на кнопку увімкнення <b>(12)</b> .  Зовнішній USB-пристрій не заряджається від USB-роз'єма на адаптері акумулятора (зважайте на дані, що містяться у розділі «Технічні дані» <sup>A)</sup> ).
Предмет одягу не обігрівається та зовнішній USB-пристрій не заряджається.	Вийміть акумулятор з адаптера. Зачекайте 10 секунд Знову вставте акумулятор у адаптер.

A) Деякі зовнішні пристрої з USB, хоча і мають відповідні технічні дані, все одно не заряджаються від цього адаптера для акумуляторної батареї.

## Технічне обслуговування і сервіс

- ▶ **Перед усіма маніпуляціями з предметом одягу (напр., чищенням тощо), а також при його транспортуванні і зберіганні виймайте акумуляторну батарею з адаптера.**

### Очищення

- ▶ **Перед чищенням виймайте адаптер акумулятора з предмета одягу.** Вологий адаптер акумулятора може призвести до збою в роботі предмета одягу.

Для чищення предмета одягу вийміть усе з кишень, особливо адаптер акумулятора (2), акумулятор (7) і USB-кабель, якщо від під'єднаний. З'єднувальний штекер (4) можна прати.

Дотримуйтесь вказівок щодо прання, позначених емблемами на предметі одягу:



Прання у пральній машині за температури 40 °C



не відбілювати



Сушіння у сушильному барабані за низької температури



не прасувати



не викручувати



не піддавати хімічній чистці



не для маленьких дітей (0–3 років)



не проколювати голкою

- ▶ **Після прання переконайтеся, що з'єднувальний штекер повністю висох, перш ніж знову підключати його до адаптера акумулятора.**

### Сервіс і консультації з питань застосування

В сервісній майстерні Ви отримаєте відповідь на Ваші запитання стосовно ремонту і технічного обслуговування Вашого продукту. Малюнки в деталях і інформацію щодо запчастин можна знайти за адресою: [www.bosch-pt.com](http://www.bosch-pt.com) Команда співробітників Bosch з надання консультацій щодо використання продукції із задоволенням відповість

на Ваші запитання стосовно нашої продукції та приладдя до неї.

При всіх додаткових запитаннях та замовленні запчастин, будь ласка, зазначайте 10-значний номер для замовлення, що стоїть на паспортній таблиці продукту. Гарантійне обслуговування і ремонт електроінструменту здійснюються відповідно до вимог і норм виготовлювача на території всіх країн лише у фірмових або авторизованих сервісних центрах фірми «Роберт Бош». **ПОПЕРЕДЖЕННЯ!** Використання контрафактної продукції небезпечно в експлуатації і може мати негативні наслідки для здоров'я. Виготовлення і розповсюдження контрафактної продукції переслідується за Законом в адміністративному і кримінальному порядку.

### Україна

Бош Сервісний Центр електроінструментів  
вул. Крайня 1  
02660 Київ 60  
Тел.: +380 44 490 2407  
Факс: +380 44 512 0591  
E-Mail: [pt-service@ua.bosch.com](mailto:pt-service@ua.bosch.com)  
[www.bosch-professional.com/ua/uk](http://www.bosch-professional.com/ua/uk)

Адреса Регіональних гарантійних сервісних майстерень за-значена в Національному гарантійному талоні.

**Адреси інших сервісних центрів наведено нижче:**  
[www.bosch-pt.com/serviceaddresses](http://www.bosch-pt.com/serviceaddresses)

### Транспортування

На рекомендовані літєво-іонні акумуляторні батареї розповсюджуються вимоги щодо транспортування небезпечних вантажів. Акумуляторні батареї можуть перевозитися користувачем автомобільним транспортом без потреби дотримання додаткових норм.

При пересилці третіми особами (напр.: повітряним транспортом або транспортним експедитором) потрібно додержуватися особливих вимог щодо упаковки та маркування. У цьому випадку у підготовці посилки повинен брати участь експерт з небезпечних вантажів.

Відсилайте акумуляторну батарею лише з непошкодженим корпусом. Заклейте відкриті контакти та запакуйте акумуляторну батарею так, щоб вона не совалася в упаковці. Дотримуйтеся, будь ласка, також можливих додаткових національних приписів.

### Утилізація



Електроприлади, акумуляторні батареї, приладдя і упаковку треба здавати на екологічно чисту повторну переробку.



Не викидайте електроприлади та акумуляторні батареї/батарейки в побутове сміття!

### Лише для країн ЄС:

Відповідно до Європейської Директиви 2012/19/EU щодо відходів електричного та електронного обладнання

та її перетворення в національне законодавство електроінструменти, які більше не придатні до використання, а також відповідно до Європейської Директиви 2006/66/ЕС несправні або відпрацьовані акумуляторні батареї/батареї повинні здаватися окремо і утилізуватися екологічно чистим способом.

При неправильній утилізації відпрацьовані електричні та електронні прилади можуть мати шкідливий вплив на навколишнє середовище та здоров'я людини через можливу наявність небезпечних речовин.

#### **Акумулятори/батареїки:**

##### **Літнєво-юнні:**

Будь ласка, зважайте на вказівки в розділі Транспортування (див. „Транспортування“, Сторінка 90).

## Қазақ

### Еуразия экономикалық одағына (Кеден одағына) мүше мемлекеттер аумағында қолданылады

Өндірушінің өнім үшін қарастырған пайдалану құжаттарының құрамында пайдалану жөніндегі осы нұсқаулық, сонымен бірге қосымшалар да болуы мүмкін. Сәйкестікті растау жайлы ақпарат қосымшада бар.

Өнімді өндірген мемлекет туралы ақпарат өнімнің корпусында және қосымшада көрсетілген.

Өндірілген мерзімі бұйым корпусында көрсетілген.

Импортерге қатысты байланыс ақпарат өнім қаптамасында көрсетілген.

#### **Өнімді пайдалану мерзімі**

Өнімнің қызмет ету мерзімі 7 жыл. Өндірілген мерзімнен бастап (өндіру күні зауыт тақтайшасында жазылған) істетпей 5 жыл сақтағаннан соң, өнімді тексерусіз (сервистік тексеру) пайдалану ұсынылмайды.

#### **Қызметкер немесе пайдаланушының қателіктері мен істен шығу себептерінің тізімі**

- тұтқасы мен корпусы бұзылған болса, өнімді пайдаланбаңыз
- өнім корпусынан тікелей түтін шықса, пайдаланбаңыз
- тоқ сымы бұзылған немесе оқшаулаусыз болса, пайдаланбаңыз
- жауын – шашын кезінде сыртта (далада) пайдаланбаңыз
- корпус ішіне су кірсе құрылғыны қосушы болмаңыз
- көп ұшқын шықса, пайдаланбаңыз
- қатты діріл кезінде пайдаланбаңыз

#### **Шекті күй белгілері**

- тоқ сымының тозуы немесе зақымдануы

- өнім корпусының зақымдалуы

#### **Қызмет көрсету түрі мен жиілігі**

Әр пайдаланудан соң өнімді тазалау ұсынылады.

#### **Сақтау**

- құрғақ жерде сақтау керек
- жоғары температура кезінде және күн сәулелерінің әсерінен алыс сақтау керек
- сақтау кезінде температураның кенет ауытқуынан қорғау керек
- орамасыз сақтау мүмкін емес
- сақтау шарттары туралы қосымша ақпарат алу үшін MEMCT 15150-69 (шарт 1) құжатын қараңыз

#### **Тасымалдау**

- тасымалдау кезінде өнімді қулатуға және кез келген механикалық ықпал етуге қатаң тыйым салынады
- босату/жүктеу кезінде пакетті қысатын машиналарды пайдалануға рұқсат берілмейді.
- тасымалдау шарттары талаптарын MEMCT 15150-69 (5 шарт) құжатын оқыңыз.

### Қауіпсіздік нұсқаулары



**Барлық қауіпсіздік нұсқаулықтарын және ескертпелерді оқыңыз.** Техникалық қауіпсіздік нұсқаулықтарын және ескертпелерді сақтамау тоқтың соғуына, өрт және/немесе ауыр жарақаттануларға алып келуі мүмкін.

**Болашақ жұмыстар үшін қауіпсіздік нұсқаулықтары мен ескертпелерді сақтап қойыңыз.**

**► Бұл киім балалардың, дене немесе ой қабілеттері шектелген, тәжірибесі және білімі аз адамдардың пайдалануына арналмаған. Осы киім бар бұрауышпен 8 жастан асқан балалардың және дене, сезім немесе ойлау қабілеттері шектелген немесе тәжірибесі мен білімі аз адамдардың жүйені тек қауіпсіздігі үшін жауапкер адамның бақылауымен және ол арқылы осы киім қауіпсіз пайдалану туралы нұсқауын алған жағдайда ғана мүмкін болады. Кері жағдайда дұрыс**

пайдаланбау және жарақаттанулар қауіпі пайда болады.

### ► Балаларға абай болыңыз.

Балалардың киім затымен ойнамауына көз жеткізіңіз.

### ► Балалардың киім затын тазалауына немесе жөндеуіне жол бермеңіз.

► Егер киім затын пайдаланған кезде, сізде төменде көрсетілген белгілер байқалса, киім затын бірден шешіп, дәрігерге хабарласыңыз. Кері жағдайда ыстықтан әлсіреу немесе ыстық өту қаупі туындайды.

**Алғашқы белгілер:** кез келген жайсыздық; қатты терлеу; мойын ауруы; жүрек айну; бас айналу немесе ұйқышылдық

**Ыстықтан әлсіреу/ыстық өтудің ықтимал белгілері:** жүрек айну мен құсу; соғып тұрған бас ауруы; бас айналу және ұйқышылдық; тер шықпауы; қызыл, ыстық және құрғақ тері; бұлшықет әлсіздігі немесе қалш-қалш еткізген ұстамалы ауру; тахикардия; жиі және үстірт тыныс алу; абыржу, бағытсыздану немесе былқылдаған жүріс сияқты жүріс өзгерістері; есеңгіреу.

► Егер ыстыққа сезімді қылатын әлсізденуларыңыз болса немесе сізде медициналық импланттар орнатылған болса осы киім затын пайдаланбаңыз. Дәрігер немесе медициналық имплант өндірушісінен осы қызатын киім затын пайдалану мүмкіндігін сұраңыз.

► Жылы қоршауда әрекет жасасаңыз киім өнімінің қыздыруын өшіріңіз. Ыстық өту қаупі бар.

► Балаларды, нашар, ұйықтап жатқан немесе естен танған адамдарлы немесе қан айналысы бузылуы бар адамдарды ысыту үшін пайдаланбаңыз. Қызып кетудің алдын алу үшін киген адам киім затының температурасымен өз көңіл-күйін байқауы керек.

► Киім заты емханаларда пайдалануға арналмаған.

► Киім затына ешқандай ине немесе басқа басқа өткір заттарды тигізбеңіз. Зақымдалған қыздырғыш немесе зақымдалған айыр кабелі киім затының қате жұмыс істеуіне алып келіп тоқ соғу немесе өтр қаупін жоғарылатады.

► Айыр кабелін басқа мақсатта пайдаланбаңыз, мысалы киім затын тасымалдау немесе тарту үшін немесе аккумуляторды салу үшін. Кабельді майдан, өткір заттардан немесе жылжитын құрамдаслардан алыс ұстаңыз. Кабельді бүкпеңіз. Зақымдалған қыздырғыш немесе зақымдалған айыр кабелі киім затының қате жұмыс істеуіне алып келіп тоқ соғу немесе өтр қаупін жоғарылатады.

► Киім заты су өтпейтін емес. Өткен су тоқ соғу қаупін жоғарылатады. Егер киім затына су тисе

аккумуляторды бірден ажыратып аккумулятор адаптерінен шығарыңыз.

► Қызған киім затын бүктемелемеңіз және үстіне зат қоймаңыз. Зақымдалған қыздырғыш немесе зақымдалған айыр кабелі киім затының қате жұмыс істеуіне алып келіп тоқ соғу немесе өтр қаупін жоғарылатады.

► Киім затының күту және тазалау нұсқауларын ескеріңіз. Мұқияттық сақталмаса тоқ соғу немесе өтр қаупі пайда болады.

► Киім затын сақтауға қоюдан алдын толық суытыңыз.

► Киім затында тозу немесе зақымдану белгілері пайда болуын жүйелі түрде тексеріңіз. Егер осындай белгілер бар болса немесе киім заты тиісті ретте пайдаланбаған болса киім затын басқа пайдаланбай сатушыға қайтарыңыз.

► Киім затын тек білікті маманға және арнаулы бөлшектермен жөндетіңіз. Сол арқылы киім затының қауіпсіздігін сақтайсыз.

► Жылытылатын жұмыс киімі модификацияламаңыз. Жылытқыш элементтерді жылжытуға болмайды.

► Аккумуляторды ашпаңыз. Қысқа тұйықталу қаупі бар.

► Аккумулятор зақымдалған немесе дұрыс пайдаланылмаған жағдайда, одан бу шығуы мүмкін. Аккумулятор жанып немесе жарылып қалуы мүмкін. Таза ауа ішке тартыңыз және шағымдар болса, дәрігердің көмегіне жүгініңіз. Бу тыныс алу жолдарын тітіркендіруі мүмкін.

► Аккумулятор дұрыс пайдаланылмаған немесе зақымдалған жағдайда, аккумулятордан сұйықтық ағуы мүмкін. Оған тимеңіз. Кездейсоқ теріге тигенде, сол жерді сумен шайыңыз. Сұйықтық көзге тисе, медициналық көмек алыңыз. Аккумулятордағы сұйықтық теріні тітіркендіруі немесе күйдіруі мүмкін.

► Шеге немесе бұраушы сияқты ұшты заттар немесе сыртқы әсер арқылы аккумулятор зақымдануы мүмкін. Бұл қысқа тұйықталуға алып келіп, аккумулятор жануы, түтін шығаруы, жарылуы немесе қызып кетуі мүмкін.

► Пайдаланылмайтын аккумуляторды түйіспелерді тұйықтауы мүмкін қыстырғыштардан, тиындардан, кілттерден, шегелерден, винттерден және басқа ұсақ темір заттардан сақтаңыз. Аккумулятор түйіспелерінің арасындағы қысқа тұйықталу күйіктерге немесе өртке әкелуі мүмкін.

► Бұл аккумуляторды тек қана осы өндіруші өнімдерінде пайдаланыңыз. Сол арқылы аккумуляторды қауіпті, артық жүктеуден сақтайсыз.

► Аккумуляторлық батареяны тек өндіруші көрсеткен зарядтау құрылғысымен зарядтаңыз. Зарядтау құрылғысы белгілі бір аккумуляторлар түріне

арналған, оны басқа аккумуляторларды зарядтау үшін пайдалану өрт қаупін тудырады.



**Аккумуляторды, жылудан, сондай-ақ, мысалы, үздіксіз күн жарығынан, оттан, кірден, судан және ылғалдан қорғаңыз.**



Жарылыс және қысқа тұйықталу қаупі туындайды.

- ▶ **Киім затын салынған аккумулятормен қызудан, мысалы, үздіксіз күн жарығынан, оттан, судан және ылғалдан қорғаңыз.** Жарылу қаупі бар.
- ▶ **АБАЙ БОЛЫҢЫЗ!** "Техникалық мәліметтер" пунктінде ұсынылған аккумуляторларды пайдаланыңыз. Басқа аккумуляторларды пайдалансаңыз жарылыс қаупі пайда болады.
- ▶ **Ашу пернелері бұзылған немесе ақаулығы бар болса аккумуляторды аккумулятор адаптеріне салмаңыз.** Аккумулятор жұмыс кезінде шығап түсуі мүмкін.
- ▶ **Аккумуляторды кәдеге жарату туралы нұсқауларды ескеріңіз.**

## Өнім және қуат сипаттамасы

Пайдалану нұсқаулығының алғы бөлігінің суреттерін ескеріңіз.

### Тағайындалу бойынша қолдану

Киім заты суық қоршау температурасында денені ыстық ұстауға арналған.

### Бейнеленген құрамды бөлшектер

Көрсетілген құрамдастар нөмірлері суреттері бар беттегі киім затының сипаттамасына негізделген.

- (1) Қосқыш/өшіргіш пен жылы реттегіші
  - (2) Аккумулятор адаптері
  - (3) Қыздырғыштар
  - (4) Айыр
  - (5) Аккумулятор адаптерінің ішкі қалта
  - (6) Үлкен құжаттар үшін ішкі қалта
  - (7) Аккумулятор<sup>a)</sup>
  - (8) Аккумуляторды босату түймесі
  - (9) Айыр үшін ұя
  - (10) Қайыс ұстағышы
  - (11) USB ұясы
  - (12) USB қосқышы үшін белсендіру пернесі
- a) Бейнеленген немесе сипатталған жабдықтар стандартты жеткізу көлемімен қамтылмайды. Толық жабдықтарды біздің жабдықтар бағдарламамыздан табасыз.

### Техникалық мәліметтер

Жылытылатын күртке	GHJ 12+18V XA
Өнім нөмірі	1 600 A01 Z..
Өлшемдер	S/M/L/XL/2XL/3XL

Жылытылатын күртке	GHJ 12+18V XA	
Кернеу	B	12
Номиналды қуаты, макс.	Bт	9,5

Жылытылатын жилет	GHV 12+18V XA	
Өнім нөмірі	1 600 A01 Z..	
Өлшемдер	S/M/L/XL/2XL/3XL	
Кернеу	B	12
Номиналды қуаты, макс.	Bт	9,5

Күләпарасы бар жылытылатын пуловер	GHN 12+18V XA	
Өнім нөмірі	1 600 A01 Z..	
Өлшемдер	S/M/L/XL/2XL/3XL	
Кернеу	B	12
Номиналды қуаты, макс.	Bт	9,5

Аккумулятор адаптері	GAA 12V-21	
Өнім нөмірі	1 600 A01 433	
USB жалғағышы	USB 2.0	
- Шығыс кернеу	B	5,0
- Шығыс ток	A	2,1 <sup>A)</sup>

A) Шынайы шығыс ток жалғанған USB құрылғысына байланысты болады.

Аккумулятор		
Зарядтау кезіндегі рұқсат етілген қоршаған орта температурасы	°C	0 ... +35
Жұмыс кезіндегі <sup>A)</sup> және сақтау кезіндегі рұқсат етілген қоршаған орта температурасы	°C	-20 ... +50
Ұсынылатын аккумуляторлар <sup>B)</sup>		GBA 10,8V... GBA 12V...
Ұсынылатын зарядтағыш құрылғылар		GAL 12... GAX 18...

A) <0 °C температураларында қуаты шектелген

B) Төмендегі аккумуляторларды аккумулятор адаптерімен бірге пайдалануға болмайды:

- 1 607 A35 06A
- 1 607 A35 0C5
- 1 607 A35 0EL
- 1 607 A35 10E

## Киім затын дайындау

### Аккумуляторды зарядтау

- ▶ **Аккумулятор адаптері зарядтау құралы ретінде істемейді. Аккумуляторды зарядтау үшін жүк автокөлігінің USB қосқышы бар зарядтау кабелін пайдаланбаңыз.** Жүк автокөлігінің зарядтау кабелін пайдалану аккумулятор немесе аккумулятор адаптерін зақымдауы мүмкін.

**Ескертпе:** Литий-ионды батареялар халықаралық тасымалдау ережелеріне сәйкес ішінара зарядталған күйде жеткізіледі. Аккумулятордың толық қуатын пайдалану үшін оны алғаш рет пайдаланудан бұрын толық зарядтаңыз.

- ▶ **Қыздырғыштар автоматты өшкеннен соң қосқыш/өшіргішті енді басушы болмаңыз.** Әйтпесе аккумулятор зақымдануы мүмкін.

### Аккумуляторды орнату және шығару (A1–A2 суреттерін қараңыз)

- ▶ **Аккумуляторды салуда күш салмаңыз.** Аккумулятор адаптеріне тек дұрыс күйде салынатын етіп құрылған. Аккумуляторды **(7) салу** үшін оны тірелгенше аккумулятор адаптеріне **(2)** жылжытыңыз. Аккумуляторды **(7) алу** үшін аккумулятордағы ашу пернесін **(8)** басып аккумулятор адаптерінен **(2)** тартып шығарыңыз.

### Жылытқыш элементтерді жалғау (B1–B2 суреттерін қараңыз)

Жалғағыш ашаны **(4)** аккумулятор адаптеріндегі ұяға **(9)** салыңыз. Аккумулятор зарядталғаннан кейін, ажыратқыш **(1)** қысқа уақытқа жанады. Аккумулятор адаптерін **(2)** киімдегі арнайы қалтаға **(5)** салыңыз немесе аккумулятор адаптерін қайыс ұстағышымен **(10)** белдігіңізге бекітіңіз.

### Киім затын пайдалану

#### Қосу/өшіру (C суретін қараңыз)

Аккумулятор **(7)** зарядталған болып аккумулятор адаптерінде **(2)** дұрыс жатқанына және қыздырғыштар **(3)** қосулы болуына көз жеткізіңіз.

**Қыздыру** үшін қосқыш/өшіргішті **(1)** жарық диоды қызыл түсте жанғанша басыңыз.

**Нұсқау:** Қосудан соң әрдайым ең жоғары қыздыру басқышы реттеледі.

**Өшіру** үшін қосқыш/өшіргіш **(1)** жарық диоды өшкенше басыңыз.

#### Қыздыру басқышын реттеу

Қыздыру басқышы қосқыш/өшіргіштің **(1)** жарық диодының реңі арқылы көрсетіледі.

Жарық диоды	Жылыту қуаты
қызыл	жоғары
жасыл	орташа
көк	төмен

Қосқыш/өшіргішті **(1)** жарық диоды керекті қыздыру басқышын көрсеткенше басыңыз.

### Сыртқы USB құрылғыларын зарядтау (D суретін қараңыз)

Аккумулятор адаптерінің USB қосқышы көмегімен ұялы телефон немесе MP3-плеер сияқты аккумуляторлық USB аспаптарында аккумулятор жұмыс істеу уақытын ұзарту мүмкін. Бұл киім затын қыздыру кезінде да болуы мүмкін.

- ▶ **Сыртқы USB аспабыңыз USB қосқышы арқылы аккумулятор адаптерінде зарядталуы мүмкіндігіне көз жеткізіңіз. "Техникалық мәліметтер" тарауындағы деректерді ескеріңіз.**

USB аспабыңыз зарядтау кабелін USB ұясына **(11)** аккумулятор адаптерінде **(2)** қосыңыз.

Белсендіру пернесін **(12)** шам. 3 секунд басыңыз. Қосылған USB аспап зарядталады.

Энергияны үнемдеу үшін шам. 2 сағаттан соң USB қосқышы автоматты сөндіріледі. Зарядтау кабелі қосулы болмаса 30 секундтан соң USB қосқышы автоматты сөндіріледі.

### Ақаулықтарды жою

Мәселе	Шешімі
Киім заты жылытылмайды.	Аккумуляторды зарядтау Штекерлік жалғағышты <b>(4)</b> тиісінше жалғаңыз. Ажыратқышты <b>(1)</b> , жарық диоды қызыл түспен жанғанша, басыңыз.
Бір немесе бірнеше жылытқыш элемент жылымай жатыр.	Киім затының сатушысына хабарласыңыз.
Киім заты автоматты түрде өшіп қалады.	Қызып кетуден қорғаныс іске қосылған: жылытқыш элементтерді өшіру үшін ажыратқышты <b>(1)</b> басып, киім затын шамамен 30 минут суытыңыз. Киім затының сатушысына хабарласыңыз.
Сыртқы USB құрылғысын USB жалғағышы арқылы зарядтау мүмкін емес.	Аккумуляторды зарядтаңыз. Сыртқы USB құрылғысының зарядтағыш кабелін аккумулятор адаптеріндегі <b>(2)</b> USB ұясына <b>(11)</b> жалғаңыз. Іске қосу түймесін <b>(12)</b> шамамен 3 секунд басыңыз. Сыртқы USB құрылғысын аккумулятор адаптеріндегі USB жалғағышы арқылы зарядтау мүмкін емес ("Техникалық мәліметтер")

Мәселе	Шешімі
	бөліміндегі деректерді қараңыз <sup>9)</sup> ).
Киім заты жылытылмайды және сыртқы USB құрылғысы зарядталмайды.	Аккумуляторды адаптерден шығарыңыз. 10 секунд күтіңіз
	Аккумуляторды адаптерге қайтадан салыңыз.

A) Кейбір сыртқы USB аспаптарын техникалық деректер сай болса да осы аккумулятор адаптерімен зарядтау мүмкін емес.

## Техникалық күтім және қызмет

► **Аккумуляторды киім затымен кез келген жұмыстарды (мысалы, тазалау т.б.) бастау алдында, сондай-ақ, оны тасымалдау және сақтау кезінде аккумулятор адаптерінен шығарыңыз.**

### Тазалау

► **Тазалаудан алдын аккумулятор адаптерін киім затынан шығарыңыз.** Сулы болған аккумулятор адаптері киім затының қате жұмыс істеуіне себеп болуы мүмкін.

Киім заттарын тазалау үшін барлық қалта ішіндегісін, әсіресе аккумулятор адаптерін (2), аккумуляторды (7) және қосылған болуы мүмкін USB кабелін алып тастаңыз. Штекерлік жалғағышты (4) да жууға болады.

Киім затындағы жуу белгісінің нұсқауларын орындаңыз:



40°C температурасында кір жуғыш машинада жуу



борлатпау



Барабанда төмен температурада кептіру



үтіктемеу



сықпау



химиялық затпен тазаламау



кішкентай балаларға (0–3 жастағы) арналмаған



инемен тесуге болмайды

► **Жуғаннан кейін штекерлік жалғағышты қайтадан аккумулятор адаптеріне салмас бұрын оның толықтай кепкеніне көз жеткізіңіз.**

## Тұтынушыға қызмет көрсету және пайдалану кеңестері

Қызмет көрсету орталығы өнімді жөндеу және оған техникалық қызмет көрсету, сондай-ақ қосалқы бөлшектер туралы сұрақтарға жауап береді. Құрамдас бөлшектер бойынша кескін мен қосалқы бөлшектер туралы мәліметтер төмендегі мекенжай бойынша қолжетімді: [www.bosch-pt.com](http://www.bosch-pt.com)  
Bosch қызметтік кеңес беру тобы біздің өнімдер және олардың керек-жарақтары туралы сұрақтарыңызға жауап береді.

Сұрақтар қою және қосалқы бөлшектерге тапсырыс беру кезінде міндетті түрде өнімнің фирмалық тақтайшасындағы 10 таңбалы өнім нөмірін беріңіз. Өндіруші талаптары мен нормаларының сақталуымен электр құралын жөндеу және кепілді қызмет көрсету барлық мемлекеттер аумағында тек “Роберт Бош” фирмалық немесе авторизацияланған қызмет көрсету орталықтарында орындалады. ЕСКЕРТУ! Заңсыз жолмен әкелінген өнімдерді пайдалану қауіпті, денсаулығыңызға зиян келтіруі мүмкін. Өнімдерді заңсыз жасау және тарату әкімшілік және қылмыстық тәртіп бойынша Заңмен қудаланады.

### Қазақстан

Тұтынушыларға кеңес беру және шағымдарды қабылдау орталығы:

“Роберт Бош” (Robert Bosch) ЖШС

Алматы қ.,

Қазақстан Республикасы

050012

Муратбаев к., 180 үй

“Гермес” БО, 7 қабат

Тел.: +7 (727) 331 31 00

Факс: +7 (727) 233 07 87

E-Mail: [ptka@bosch.com](mailto:ptka@bosch.com)

Сервистік қызмет көрсету орталықтары мен қабылдау пунктерінің мекен-жайы туралы толық және өзекті ақпаратты Сіз: [www.bosch-professional.kz](http://www.bosch-professional.kz) ресми сайттан ала аласыз

**Қызмет көрсету орталықтарының басқа да мекенжайларын мына жерден қараңыз:**

[www.bosch-pt.com/serviceaddresses](http://www.bosch-pt.com/serviceaddresses)

### Тасымалдау

Ұсынылған литий-иондық аккумуляторлар қауіпті тауарларға қойылатын талаптарға бағынады. Пайдаланушы аккумуляторларды көшеде қосымша құжаттарсыз тасымалдай алады.

Ушінші тұлғалар (мысалы, әуе көлігі немесе жіберу) орамаға және маркаларға қойылатын арнайы талаптарды сақтау керек. Жіберуге дайындау кезінде қауіпті жүктерді тасымалдау маманымен хабарласу керек.

Аккумуляторды корпусы зақымдалған болса ғана жіберіңіз. Ашық түйіспелерді желімдеңіз және аккумуляторды орамада қозғалмайтындай ораңыз. Қажет болса, қосымша ұлттық ережелерді сақтаңыз.

### Кәдеге жарату



Электр құралдарды, аккумуляторларды, керек-жарақтарды және орау материалдарын экологиялық тұрғыдан дұрыс утилизациялауға тапсыру керек.



Электр құралдарды және аккумуляторларды/батареяларды үй қоқысына тастамаңыз!

### Тек қана ЕО елдері үшін:

Ескі электрлік және электрондық құрылғылар туралы 2012/19/EU еуропалық директивасы және оның ұлттық заңнамада қолданылуы бойынша пайдалануға бұдан былай жарамсыз электрлік құралдарды және 2006/66/ЕС еуропалық директивасы бойынша зақымдалған немесе ескірген аккумуляторларды/батареяларды бөлек жинап, қоршаған орта үшін қауіпсіз жолмен қайта өңдеуге жіберу қажет.

Қате жолмен кәдеге жаратылған ескі электрлік және электрондық құрылғылар қауіпті заттардың болу мүмкіндігіне байланысты қоршаған ортаға және адам денсаулығына зиянды әсер тигізуі мүмкін.

### Аккумуляторлар/батареялар:

#### Литий-иондық:

Тасымалдау бөліміндегі нұсқауларды орындаңыз (қараңыз „Тасымалдау“, Бет 95).

## Română

### Instrucțiunile de siguranță



**Citiți toate indicațiile și instrucțiunile de siguranță.** Nerespectarea instrucțiunilor și indicațiilor de siguranță poate provoca electrocutare, incendiu și/sau răniri grave.

**Păstrați toate instrucțiunile și indicațiile de siguranță în vederea utilizărilor viitoare.**

► **Acest articol de îmbrăcăminte nu este destinat utilizării de către copii și de către persoane cu capacități fizice, senzoriale sau**

**intelectuale limitate sau lipsite de experiență și cunoștințe.**

**Acest articol de îmbrăcăminte poate fi folosită de către copiii mari de 8 ani și de către persoane cu capacități fizice, senzoriale sau intelectuale limitate sau lipsite de experiență și cunoștințe, numai dacă acestea sunt supravegheate sau sunt instruite privitor la folosirea sigură a încărcătorului și înțeleg pericolele pe care acestea le implică. În caz contrar există pericol de manevrare greșită și răniri.**

► **Supravegheați copiii.** Astfel, veți avea siguranța că copiii nu se joacă cu articolul de îmbrăcăminte.

► **Copiii trebuie să curețe și să întrețină articolul de îmbrăcăminte numai dacă sunt supravegheați.**

► **În cazul în care, în timpul folosirii articolului de îmbrăcăminte, observi apariția următoarelor simptome, dă-l jos imediat și consultă un medic.** În caz contrar, există pericolul de epuizare sau accident cerebral vascular cauzat de căldură.

**Primul semn:** orice stare de disconfort; transpirație excesivă; dureri de gât; greață; amețeli sau stări de confuzie

**simptome posibile ale epuizării cauzate de căldură/accidentului cerebral vascular cauzat de căldură:** greață și vomă; dureri de cap pulsatile; amețeli și stări de confuzie; lipsa transpirației; piele înroșită, fierbinte și uscată; slăbiciune musculară sau cărcei; tahicardie; respirație rapidă, superficială; modificări de comportament precum stare de confuzie, dezorientare sau dezechilibru; pierderea cunoștinței.

► **Nu folosiți acest articol de îmbrăcăminte dacă suferiți de afecțiuni care vă fac sensibili la încălzire excesivă sau dacă aveți un implant. Informați-vă la medicul dumneavoastră și/sau la producătorul implantului dumneavoastră dacă puteți folosi acest articol de îmbrăcăminte cu sistem de încălzire.**



- ▶ **Deconectați încălzirea articolului de îmbrăcăminte dacă vă deplasați într-un mediu cald.** Există pericolul de accident cerebral vascular cauzat de căldură.
  - ▶ **Nu folosiți articolul de îmbrăcăminte pentru a încălzi copiii mici, persoanele cu handicap, care dorm sau care și-au pierdut cunoștința sau persoanele cu tulburări de circulație.** Purtătorul trebuie să perceapă nemijlocit temperatura articolului de îmbrăcăminte și propria sa stare bună de sănătate, pentru a evita supraîncălzirea.
  - ▶ **Articolul de îmbrăcăminte nu este destinat utilizării în spitale.**
  - ▶ **Nu înfițeți ace sau alte obiecte ascuțite în articolul de îmbrăcăminte.** Un termoelement defect sau un cablu deteriorat al ștecherului provoacă o defecțiune la articolul de îmbrăcăminte și crește pericolul de electrocutare sau incendiu.
  - ▶ **Nu folosiți cablul ștecherului în alte scopuri, de exemplu, pentru a transporta sau a trage articolul de îmbrăcăminte sau pentru a extrage acumulatorul. Evitați contactul cablului cu uleiul, obiectele ascuțite sau obiectele aflate în mișcare. Nu îndoiți cablul.** Un termoelement defect sau un cablu deteriorat al ștecherului provoacă o defecțiune la articolul de îmbrăcăminte și crește pericolul de electrocutare sau incendiu.
  - ▶ **Articolul de îmbrăcăminte nu este impermeabil la apă.** Pătrunderea apei sporește riscul de electrocutare. Dacă totuși articolul de îmbrăcăminte se udă, extrageți imediat acumulatorul din acesta și scoateți-l din adaptor.
  - ▶ **Nu împăturiți articolul de îmbrăcăminte dacă acesta este încălzit și nu depozitați obiecte pe acesta.** Un termoelement defect sau un cablu deteriorat al ștecherului provoacă o defecțiune la articolul de îmbrăcăminte și crește pericolul de electrocutare sau incendiu.
  - ▶ **Respectați cu atenție instrucțiunile de întreținere și curățare ale articolului de îmbrăcăminte.** Dacă nu aveți grijă, există pericolul de electrocutare sau incendiu.
  - ▶ **Lăsați articolul de îmbrăcăminte să se răcească complet înainte de a-l depozita.**
  - ▶ **Verificați la intervale regulate de timp dacă articolul de îmbrăcăminte prezintă semne de uzură sau deteriorare.** Dacă există astfel de semne sau dacă articolul de îmbrăcăminte a fost folosit neconform scopului de utilizare, nu mai continuați să-l folosiți și returnați-l distribuitorului.
  - ▶ **Încredințați articolul de îmbrăcăminte în vederea reparării numai personalului de specialitate, calificat în acest scop, repararea realizându-se numai cu piese de schimb originale.** În acest fel va putea fi garantată menținerea siguranței articolului de îmbrăcăminte.
  - ▶ **Nu modifica îmbrăcăminte de lucru cu sistem de încălzire.** Elementele de încălzire nu trebuie să fie deplasate.
  - ▶ **Nu deschideți acumulatorul.** Există pericol de scurtcircuit.
  - ▶ **În cazul deteriorării sau utilizării necorespunzătoare a acumulatorului, se pot degaja vapori. Acumulatorul poate arde sau exploda.** Aerisiți bine încăperea și solicitați asistență medicală dacă starea dumneavoastră de sănătate se înrăutățește. Vaporii pot irita căile respiratorii.
  - ▶ **În cazul utilizării necorespunzătoare sau al unui acumulator deteriorat, din acumulator se poate scurge lichid inflamabil. Evitați contactul cu acesta. În cazul contactului accidental, clătiți bine cu apă. Dacă lichidul vă intră în ochi, consultați de asemenea un medic.** Lichidul scurs din acumulator poate cauza iritații ale pielii sau arsuri.
  - ▶ **În urma contactului cu obiecte ascuțite ca de exemplu cuie sau șurubelnițe sau prin acțiunea unor forțe exterioare asupra sa, acumulatorul se poate deteriora.** Se poate produce un scurtcircuit intern în urma căruia acumulatorul să se aprindă, să scoată fum, să explodeze sau să se supraîncălzească.
  - ▶ **Ferțiți acumulatorii nefolosiți de agrafele de birou, monede, chei, cuie, șuruburi sau alte obiecte metalice mici, care ar putea provoca șuntarea contactelor.** Un scurtcircuit între contactele acumulatorului poate duce la arsuri sau incendiu.
  - ▶ **Utilizați acumulatorul numai pentru produsele oferite de același producător.** Numai astfel acumulatorul va fi protejat împotriva unei suprasolicitări periculoase.
  - ▶ **Încărcați acumulatorii numai cu încărcătoare recomandate de către producător.** Un încărcător recomandat pentru acumulatori de un anumit tip poate lua foc atunci când este folosit pentru încărcarea altor acumulatori decât cei prevăzuți pentru acesta.
- 

**Ferțiți acumulatorul de căldură, de asemenea, de exemplu, de radiații solare continue, foc, murdărie, apă și umezeală.** În caz contrar, există pericolul de explozie și scurtcircuit.
- ▶ **Protejați articolul de îmbrăcăminte cu acumulatorul introdus în acesta împotriva căldurii, precum și împotriva radiațiilor solare continue, focului, apei și umezelii.** Există pericolul de explozie.
  - ▶ **ATENȚIE! Folosiți numai acumulatorii recomandați în secțiunea „Date tehnice”. În cazul utilizării altor acumulatori, există pericolul de explozie.**
  - ▶ **Nu introduceți acumulatorul în adaptor dacă tastele de deblocare sunt rupte sau defecte.** Acumulatorul poate cădea afară în timpul funcționării.
  - ▶ **Respectați instrucțiunile privind eliminarea acumulatorului.**

## Descrierea produsului și a performanțelor sale

Țineți cont de ilustrațiile din secțiunea anterioară a instrucțiunilor de utilizare.

### Utilizarea conform destinației

Articolul de îmbrăcăminte este destinat menținerii căldurii corporale în cazul temperaturilor ambiante scăzute.

### Componentele ilustrate

Numerotarea componentelor ilustrate se referă la schițele articolului de îmbrăcăminte de la paginile grafice.

- (1) Comutator de pornire/oprire și regulator de căldură
- (2) Adaptor pentru acumulator
- (3) Termoelemente
- (4) Ștecher
- (5) Buzunar interior pentru adaptorul pentru acumulator
- (6) Buzunar interior pentru documente voluminoase
- (7) Acumulator <sup>a)</sup>
- (8) Tastă de deblocare acumulator
- (9) Priză pentru ștecher
- (10) Clemă de prindere la centură
- (11) Port USB
- (12) Tastă de activare port USB

a) **Accesoriiile ilustrate sau descrise nu sunt cuprinse în setul de livrare standard. Puteți găsi accesoriiile complete în programul nostru de accesorii.**

### Date tehnice

Jachetă cu sistem de încălzire		GHJ 12+18V XA
Număr de identificare		1 600 A01 Z..
Mărimi		S/M/L/XL/2XL/3XL
Tensiune	V	12
Putere nominală, maximă	W	9,5
Vestă cu sistem de încălzire		GHV 12+18V XA
Număr de identificare		1 600 A01 Z..
Mărimi		S/M/L/XL/2XL/3XL
Tensiune	V	12
Putere nominală, maximă	W	9,5
Hanorac cu glugă cu sistem de încălzire		GHH 12+18V XA
Număr de identificare		1 600 A01 Z..
Mărimi		S/M/L/XL/2XL/3XL
Tensiune	V	12
Putere nominală, maximă	W	9,5

### Adaptor pentru acumulator

GAA 12V-21

Număr de identificare		1 600 A01 433
Portul USB		USB 2.0
- Tensiune de ieșire	V	5,0
- Curent de ieșire	A	2,1 <sup>A)</sup>

A) Curentul de ieșire real depinde de dispozitivul USB conectat.

### Acumulator

Temperatură ambientă admisă în timpul încărcării	°C	0 ... +35
Temperatură ambientă recomandată în timpul funcționării <sup>A)</sup> și în timpul depozitării	°C	-20 ... +50
Acumulatori recomandați <sup>B)</sup>		GBA 10,8V... GBA 12V...
Încărcătoare recomandate		GAL 12... GAX 18...

A) Putere mai redusă la temperaturi <0 °C.

B) Următorii acumulatori nu trebuie utilizați cu adaptorul pentru acumulator:

- 1 607 A35 06A
- 1 607 A35 0C5
- 1 607 A35 0EL
- 1 607 A35 10E

## Pregătirea articolului de îmbrăcăminte

### Încărcarea acumulatorului

► **Adaptorul pentru acumulator nu servește drept încărcător. Pentru încărcarea acumulatorului nu folosiți cabluri de încărcare auto cu mufă USB.**

Utilizarea cablurilor de încărcare auto poate deteriora acumulatorul și/sau adaptorul pentru acumulator.

**Observație:** Acumulatorii litiu-ion sunt livrați în stare parțial încărcată, conform reglementărilor internaționale privind transportul. Pentru a asigura funcționarea la capacitate maximă a acumulatorului, încarcă complet acumulatorul înainte de prima utilizare.

► **După deconectarea automată a termoelementelor nu mai apăsați comutatorul de pornire/oprire.**

Acumulatorul s-ar putea deteriora.

### Montarea și demontarea acumulatorului (consultă imaginile A1–A2)

► **Nu introduceți forțat acumulatorul.** Acumulatorul este proiectat astfel încât să poată fi introdus în adaptor numai în poziția corectă.

Pentru **montarea** acumulatorului (7) împingeți acumulatorul până la opritor în adaptorul pentru acumulator (2).

Pentru **extragerea** acumulatorului (7), apăsați tastele de deblocare (8) la acumulator și scoateți-l din adaptorul pentru acumulator (2).

## Racordarea elementelor de încălzire (consultă imaginile B1–B2)

Introdu fișa (4) în priza (9) de la adaptorul pentru acumulator. Dacă acumulatorul este încărcat comutator de pornire/oprire (1) luminează scurt.

Introdu adaptorul pentru acumulator (2) în buzunarul prevăzut în acest scop (5) al articolului de îmbrăcăminte sau atârnă adaptorul pentru acumulator cu ajutorul clemei de prindere (10) la centura ta.

## Folosirea articolului de îmbrăcăminte

### Pornire/Oprire (consultă imaginea C)

Asigurați-vă că acumulatorul (7) este încărcat și introdus corect în adaptorul pentru acumulator (2) și termoelementele (3) sunt racordate.

Pentru încălzire, apăsați comutatorul de pornire/oprire (1) până când LED-ul comutatorului de pornire/oprire se aprinde în roșu.

**Observație:** După conectare, întotdeauna este reglată treapta de încălzire maximă.

Pentru **deconectare**, apăsați comutatorul de pornire/oprire (1) până când LED-ul se stinge.

### Reglarea treptei de încălzire

Treapta de încălzire este indicată de culoarea LED-ului comutatorului de pornire/oprire (1).

LED	Putere de încălzire
roșu	ridicată
verde	medie
albastru	joasă

Apăsați în mod repetat comutator de pornire/oprire (1) până când LED-ul indică treapta de încălzire dorită.

### Încărcarea dispozitivelor USB externe (consultă imaginea D)

Prin intermediul portului USB al adaptorului pentru acumulator puteți prelungi durata de funcționare a acumulatorilor aferenți diferitelor dispozitive USB, de exemplu, telefon mobil sau MP3 player. Aceasta se poate realiza și în timpul încălzirii articolului de îmbrăcăminte.

- ▶ **Asigurați-vă că dispozitivul dumneavoastră USB extern poate fi încărcat prin portul USB al adaptorului pentru acumulator. Pentru aceasta, țineți cont de specificațiile din secțiunea „date tehnice”.**

Introduceți cablul de încărcare al aparatului dumneavoastră USB în portul USB (11) al adaptorului pentru acumulator (2).

Apăsați timp de aproximativ 3 secunde tasta de activare (12). Dispozitivul USB racordat se încarcă.

Pentru a economisi energie, portul USB se dezactivează automat după aproximativ 2 ore. Dacă nu este racordat

niciun cablu de încărcare, portul USB se dezactivează automat după 30 secunde.

## Remedierea defecțiunilor

Problemă	Remediere
Articolul de îmbrăcăminte nu se încălzește.	<p>Încarcă acumulatorul</p> <p>Introdu corect ștecherul (4).</p> <p>Apasă comutatorul de pornire/oprire (1) până când LED-ul se aprinde în roșu.</p>
Unul sau mai multe elemente de încălzire nu se încălzește/încălzesc.	<p>Contactează distribuitorul articolului de îmbrăcăminte.</p>
Articolul de îmbrăcăminte se deconectează automat.	<p>S-a activat protecția la supraîncălzire: pentru a deconecta elementele de încălzire, apăsa pe comutatorul de pornire/oprire (1) și lasă articolul de îmbrăcăminte să se răcească timp de aproximativ 30 de minute.</p> <p>Contactează distribuitorul articolului de îmbrăcăminte.</p>
Dispozitivul USB extern nu poate fi încărcat prin intermediul portului USB.	<p>Încarcă acumulatorul.</p> <p>Racordează cablul de încărcare al dispozitivului USB extern la portul USB (11) al adaptorului pentru acumulator (2).</p> <p>Apasă tasta de activare (12) și menține-o apăsată timp de aproximativ 3 secunde.</p> <p>Dispozitivul USB extern nu poate fi încărcat prin intermediul portului USB al adaptorului pentru acumulator (ține cont de specificațiile de la paragraful „Date tehnice”<sup>A)</sup>).</p>
Articolul de îmbrăcăminte nu se încălzește iar dispozitivul USB extern nu se încarcă.	<p>Scoate acumulatorul din adaptor.</p> <p>Așteaptă 10 secunde</p> <p>Reintrodu acumulatorul în adaptor.</p>

A) În ciuda concordanței datelor tehnice, unele dispozitive USB externe nu pot fi încărcate cu acest adaptor pentru acumulator.

## Întreținere și service

- ▶ **Înainte oricăror intervenții asupra articolului de îmbrăcăminte (de exemplu, curățare etc.), cât și în timpul transportului și depozitării acestuia, extrageți acumulatorul din adaptorul pentru acumulator.**

## Curățare

- **Înainte de curățare, scoateți adaptorul pentru acumulator din articolul de îmbrăcăminte.** Un adaptor pentru acumulator ud poate cauza o defecțiune la articolul de îmbrăcăminte.

În vederea curățării, golește toate buzunarele articolului de îmbrăcăminte, scoțând în special adaptorul pentru acumulator (2), acumulatorul (7) și cablul USB, dacă acesta a fost racordat. Ștecherul (4) poate fi lăsat nedemontat la spălare.

Respectă indicațiile simbolului de spălare de pe eticheta articolului de îmbrăcăminte:



Spălare în mașina de spălat rufe la 40 °C



a nu se înălbi



Uscarea într-un uscător de rufe la o temperatură scăzută



a nu se călca



a nu se stoarce



a nu se curăța chimic



a nu se lăsa la îndemâna copiilor mici (0-3 ani)



a nu se perfora cu ace

- **După spălare, asigură-te că ștecherul este complet uscat înainte de a fi reintrodus în adaptorul pentru acumulator.**

## Serviciu de asistență tehnică post-vânzări și consultanță clienți

Serviciul nostru de asistență tehnică răspunde întrebărilor tale atât în ceea ce privește întreținerea și repararea produsului tău, cât și referitor la piesele de schimb. Pentru desenele descompuse și informații privind piesele de schimb, poți de asemenea să accesezi:

[www.bosch-pt.com](http://www.bosch-pt.com)

Echipa de consultanță Bosch îți stă cu plăcere la dispoziție pentru a te ajuta în chestiuni legate de produsele noastre și accesoriile acestora.

În caz de reclamații și comenzi de piese de schimb, te rugăm să specifice neapărat numărul de identificare compus din 10 cifre, indicat pe plăcuța cu date tehnice a produsului.

### România

Robert Bosch SRL  
PT/MKV1-EA  
Service scule electrice  
Strada Horia Măcelariu Nr. 30-34, sector 1  
013937 București  
Tel.: +40 21 405 7541  
Fax: +40 21 233 1313  
E-Mail: [BoschServiceCenter@ro.bosch.com](mailto:BoschServiceCenter@ro.bosch.com)  
[www.bosch-pt.ro](http://www.bosch-pt.ro)

**Mai multe adrese ale unităților de service sunt disponibile la:**

[www.bosch-pt.com/serviceaddresses](http://www.bosch-pt.com/serviceaddresses)

### Transport

Acumulatorii litiu-ion recomandați respectă cerințele legislației privind transportul mărfurilor periculoase. Acumulatorii pot fi transportați rutier fără restricții de către utilizator.

În cazul transportului de către terți (de exemplu: transport aerian sau prin firmă de expediții) trebuie respectate cerințe speciale privind ambalarea și marcarea. În această situație, la pregătirea expediției trebuie consultat un expert în transportul mărfurilor periculoase.

Expediați acumulatorii numai în cazul în care carcasa acestora este intactă. Acoperiți cu bandă de lipit contactele deschise și ambalați astfel acumulatorul încât să nu se poată deplasa în interiorul ambalajului. Vă rugăm să respectați eventualele norme naționale suplimentare.

### Eliminare



Sculele electrice, acumulatorii, accesoriile și ambalajele trebuie direcționate către o stație de revalorificare ecologică.



Nu aruncați sculele electrice și acumulatorii/bateriile în gunoii menajeri!

### Numai pentru țările UE:

Conform Directivei Europene 2012/19/UE privind deșeurile de echipamente electrice și electronice și transpunerea acesteia în legislația națională, sculele electrice scoase din uz și, conform Directivei Europene 2006/66/CE, acumulatorii/bateriile defecte/defecte sau uzate/uzate trebuie colectați/colectate separat și predați/predate la un centru de reciclare ecologică.

În cazul eliminării necorespunzătoare, aparatele electrice și electronice pot avea un efect nociv asupra mediului și sănătății din cauza posibilei prezențe a substanțelor periculoase.

**Acumulatori/baterii:****Li-Ion:**

Vă rugăm să respectați indicațiile de la paragraful Transport (vezi „Transport“, Pagina 100).

## Български

### Указания за сигурност



Прочетете внимателно всички указания и инструкции за безопасност. Пропуски при спазването на инструкциите за безопасност и указанията за работа могат да имат за последствие токов удар, пожар и/или тежки травми.

Съхранявайте тези указания на сигурно място.

- ▶ **Тази дреха не е предназначена за ползване от деца и лица с ограничени физически, сензорни или душевни възможности или без достатъчно опит.** Тази дреха може да се използва от деца от 8-годишна възраст и лица с ограничени физически, сензорни или душевни възможности или без достатъчно опит, ако са под непосредствен надзор от лица, отговорни за безопасността им, или ако са били обучени за сигурна работа с дрехата и разбират свързаните с това опасности. В противен случай съществува опасност от неправилно ползване и трудови злополуки.
- ▶ **Контролирайте децата.** Така се избягва опасността децата да играят с дрехата.
- ▶ **Почистването и поддържането на дрехата не трябва да се извършва от деца, освен ако са под непосредствен контрол.**

- ▶ **Ако установите, че по време на ползване на дрехата при Вас се прояви някой от изброените по-долу симптоми, незабавно съблечете дрехата и се консултирайте с лекар.** В противен случай съществува опасност от претопляне или от топлинен удар.  
**Първи признаци:** всякакво неразположение; прекомерно потене; болки в тила; гадене; световъртеж или замаяване  
**възможни симптоми за топлинно изтощение/топлинен удар:** гадене и повръщане; пулсиращи болки в главата; световъртеж и замаяване; липса на потене; зачервена, гореща и суха кожа; слабост на мускулите и мускулни спазми; сърцебиене; учестено дишане; промени в настроението, напр. лесна раздразнителност; загуба на ориентация или залитане; загуба на съзнание.
- ▶ **Не ползвайте дрехата, ако страдате от заболявания, които причиняват повишена чувствителност към прегряване или ако имате импланти.** Консултирайте се с Вашия лекар и/или производителя на импланта дали можете да ползвате тази отопляема дреха.
- ▶ **Когато се намирате в топла среда, изключвайте отоплението на дрехата.** Съществува опасност от топлинен удар.
- ▶ **Не използвайте дрехата за затопляне на малки деца, лица в безпомощно състояние, спящи или лица в безсъзнание или на лица с проблеми в кръвоснабдяването.** За да се избегне прегряване, лицето, облякано дрехата, трябва да може да възприема съзнателно физическото и душевното си състояние.
- ▶ **Дрехата не е предназначена за ползване в болнични заведения.**
- ▶ **Не забождайте в дрехата игли или други остри предмети.** Повреден отоплителен елемент или повреден проводник причиняват нарушения във функционирането на дрехата и увеличават опасността от токов удар или пожар.
- ▶ **Не ползвайте кабела на щекера за цели, за които той не е предназначен, напр. не пренасяйте и не дърпайте дрехата, като я държите за кабела, не ползвайте кабела за изваждане на акумулаторната батерия. Предпазвайте кабела от омасляване, допир до остри или движещи се елементи. Не прегъвайте кабела.** Повреден отоплителен елемент или повреден проводник причиняват нарушения във функционирането на дрехата и увеличават опасността от токов удар или пожар.
- ▶ **Дрехата не е водонепромокаема.** Проникването на вода в нея увеличава опасността от токов удар. Ако дрехата се намокри, незабавно изключете акумулаторната батерия и я извадете от адаптора.
- ▶ **Не съгъвайте нагрята дреха и не оставяйте върху нея други предмети.** Повреден отоплителен елемент или повреден проводник причиняват нарушения във функционирането на дрехата и увеличават опасността от токов удар или пожар.

- ▶ **Запознайте се внимателно с указанията за поддържане и почистване на дрехата.** При неправилно третиране съществува опасност от токов удар или пожар.
- ▶ **Преди да приберете дрехата за съхраняване, я изчакайте да се охлади напълно.**
- ▶ **Периодично проверявайте дрехата за забележими признаци на износване или повреждане.** Ако забележите такива признаци или ако дрехата е била ползвана неправилно, не продължавайте да я ползвате и я върнете на Вашия търговец.
- ▶ **Допускайте ремонт на дрехата да бъде извършван само от квалифицирани специалисти и само с използване на оригинални резервни части.** Така се осигурява запазване на безопасността на дрехата.
- ▶ **Не модифицирайте нагреваемото работно облекло.** Нагревателните елементи не бива да се преместват.
- ▶ **Не отваряйте акумулаторната батерия.** Съществува опасност от възникване на късо съединение.
- ▶ **При повреждане и неправилна експлоатация от акумулаторната батерия могат да се отделят пари.** Акумулаторната батерия може да се запали или да експлодира. Погрижете се за добро проветряване и при оплаквания се обърнете към лекар. Парите могат да раздразнят дихателните пътища.
- ▶ **При неправилно използване или повредена акумулаторна батерия от нея може да изтече електролит.** Избягвайте контакта с него. Ако въпреки това на кожата Ви попадне електролит, изплакнете мястото обилно с вода. Ако електролит попадне в очите Ви, незабавно се обърнете за помощ към очен лекар. Електролитът може да предизвика изгаряния на кожата.
- ▶ **Акумулаторната батерия може да бъде повредена от остри предмети, напр. пирони или отвертки, или от силни удари.** Може да бъде предизвикано вътрешно късо съединение и акумулаторната батерия може да се запали, да запуши, да експлодира или да се прегрее.
- ▶ **Предпазвайте неизползваните акумулаторни батерии от контакт с големи или малки метални предмети, напр. кламери, монети, ключове, пирони, винтове и др.п., тъй като те могат да предизвикат късо съединение.** Последствията от късото съединение могат да бъдат изгаряния или пожар.
- ▶ **Използвайте акумулаторната батерия само в продукти на производителя.** Само така тя е предпазена от опасно за нея претоварване.
- ▶ **Зареждайте акумулаторните батерии само със зарядните устройства, които се препоръчват от производителя.** Когато използвате зарядни устройства за зареждане на неподходящи акумулаторни батерии, съществува опасност от възникване на пожар.



Предпазвайте акумулаторната батерия от високи температури, напр. вследствие на продължително излагане на директна слънчева светлина, огън, мръсотия, вода и



овлажняване. Има опасност от експлозия и късо съединение.

- ▶ **Когато е поставена акумулаторната батерия, предпазвайте дрехата от нагорещяване, напр. също и от продължително попадане върху нея на преки слънчеви лъчи, от огън, от вода и от овлажняване.** Съществува опасност от експлозия.
- ▶ **Внимание! Използвайте само препоръчаните в „Технически данни“ акумулаторни батерии.** При използване на други акумулаторни батерии съществува опасност от експлозия.
- ▶ **Не вкарвайте акумулаторната батерия в адаптора, ако освобождаващите бутони са счупени или повредени.** Възможно е акумулаторната батерия да изпадне по време на работа.
- ▶ **Спазвайте указанията за изхвърляне на акумулаторните батерии.**

## Описание на продукта и дейността

Моля, имайте предвид изображенията в предната част на ръководството за работа.

### Предназначение на електроинструмента

Дрехата е предназначена за отопляване на тялото при ниски околни температури.

### Изобразени елементи

Номерирането елементите се отнася до изображението на дрехата на графичната страница.

- (1) Пусков прекъсвач и топлинен регулатор
- (2) Адаптер за акумулаторна батерия
- (3) Отоплителни елементи
- (4) Щекер
- (5) Вътрешен джоб за адаптора на акумулаторната батерия
- (6) Вътрешен джоб за големи документи
- (7) Акумулаторна батерия<sup>a)</sup>
- (8) Освобождаващи бутони за акумулаторната батерия
- (9) Куплунг за щекера
- (10) Скоба за окачване на колан
- (11) USB интерфейс
- (12) Бутон за активиране на USB-интерфейса

a) Изобразените на фигурите и описаните допълнителни приспособления не са включени в стандартната комплектация на уреда. Изчерпателен списък на допълнителните приспособления можете да намерите съответно в каталога ни за допълнителни приспособления.

### Технически данни

Отопляемо яке	GHJ 12+18V XA
Каталожен номер	1 600 A01 Z..
Размери	S/M/L/XL/2XL/3XL

**Отопляемо яке** **GNH 12+18V XA**

Напрежение	V	12
Номинална мощност макс.	W	9,5

**Отопляема жилетка** **GHV 12+18V XA**

Каталожен номер		1 600 A01 Z..
Размери		S/M/L/XL/2XL/3XL
Напрежение	V	12
Номинална мощност макс.	W	9,5

**Отопляем суичер** **GNH 12+18V XA**

Каталожен номер		1 600 A01 Z..
Размери		S/M/L/XL/2XL/3XL
Напрежение	V	12
Номинална мощност макс.	W	9,5

**Адаптер за акумулаторна батерия** **GAA 12V-21**

Каталожен номер		1 600 A01 433
USB порт		USB 2.0
– Изходящо напрежение	V	5,0
– Изходящ ток	A	2,1 <sup>A)</sup>

A) Действителният изходен ток зависи от включеното USB устройство.

**Акумулаторна батерия**

Разрешена температура на околната среда при зареждане	°C	0 ... +35
препоръчителна температура на околната среда при работа <sup>A)</sup> и при складиране	°C	-20 ... +50
Препоръчителни акумулаторни батерии <sup>B)</sup>		GBA 10,8V... GBA 12V...
Препоръчителни зарядни устройства		GAL 12... GAX 18...

A) Ограничена мощност при температури <0 °C.

B) Следните акумулаторни батерии не бива да се използват с акумулаторния адаптер:

- 1 607 A35 06A
- 1 607 A35 0C5
- 1 607 A35 0EL
- 1 607 A35 10E

## Подготовка на дрехата

### Зареждане на акумулаторната батерия

- ▶ Адапторът на акумулаторната батерия не може да се използва за зарядно устройство. За зареждане на акумулаторната батерия не използвайте автомобилни кабели с USB-интерфейс. Използването на ав-

томобилни кабели може да повреди акумулаторната батерия или адаптора.

**Указание:** Литиево-йонните акумулаторни батерии се доставят частично заредени поради международните предписания за транспорт. За да се гарантира пълната мощност на акумулаторната батерия, заредете я напълно преди първата употреба.

- ▶ След автоматичното изключване на отоплителните елементи не продължавайте да натискате пусковия прекъсвач. Акумулаторната батерия може да бъде повредена.

### Поставяне и изваждане на акумулаторната батерия (вж. фиг. A1–A2)

- ▶ При поставяне на акумулаторната батерия не прилагайте сила. Акумулаторната батерия е конструирана така, че може да бъде вкарана в адаптора само в една позиция.

За да **поставите** акумулаторната батерия (**7**) я вкарайте до упор в адаптера (**2**).

За **изваждане** на акумулаторната батерия (**7**) натиснете освобождаващия бутон (**8**) на акумулаторната батерия и я издърпайте от адаптора (**2**).

### Свързване на нагревателни елементи (вж. фиг. B1–B2)

Вкарайте съединителния щекер (**4**) в куплунга (**9**) на адаптера на акумулаторната батерия. При заредена акумулаторна батерия пусковият прекъсвач (**1**) светва за кратко.

Вкарайте адаптера (**2**) в предвидения за целта джоб (**5**) или го окачете на колана си с халката (**10**).

## Ползване на дрехата

### Включване/изключване (вж. фиг. C)

Уверете се, че акумулаторната батерия (**7**) е заредена и е поставена правилно в адаптора (**2**), както и че отоплителните елементи (**3**) са включени.

За **нагриване** натиснете пусковия прекъсвач (**1**), докато светодиодът на пусковия прекъсвач започне да свети червено.

**Указание:** След включване винаги е настроена най-високата степен на нагриване.

За **изключване** натиснете и задръжте пусковия прекъсвач (**1**), докато светодиодът угасне.

### Настройване на степента на нагриване

Степента на нагриване се обозначава чрез цвета на светодиода на пусковия прекъсвач (**1**).

Светодиод	Нагриване
червено	голямо
зелено	средно
сини	малко

Натиснете пусковия прекъсвач (1) неколkokратно, докато светодио̀дът укаже желаната степен на нагриване.

### Зареждане на външни USB устройства (вж. фиг. D)

С помощта на USB-интерфейса на адаптера за акумулаторни батерии можете да удължите автономната работа на акумулаторни устройства, зареждани през USB-интерфейс, напр. мобилни телефони или MP3-плейъри. Това може да става и докато дрехата е в режим на нагриване.

► **Уверете се, че Вашето устройство може да бъде зареждано от USB-интерфейса на адаптера за акумулаторна батерия. За целта вижте данните в раздела Технически данни.**

Включете захранващия кабел на Вашето USB устройство в USB-интерфейса (11) на акумулаторния адаптор (2). Натиснете и задръжте бутона за активиране (12) припл. 3 секунди. Включеното USB-устройство се зарежда.

За да се пести енергия, след припл. 2 часа USB-интерфейсът се изключва автоматично. Ако не е включен захранващ кабел, USB-интерфейсът се изключва автоматично след припл. 30 секунди.

### Отстраняване на повреди

Проблем	Помощ
Дрехата не се нагрива.	Зареждане на акумулаторната батерия Включете щекера (4) правилно. Натиснете пусковия прекъсвач (1), докато светодио̀дът започне да свети с червена светлина.
Един или няколко отоплителни елемента не се нагриват.	Свържете се с Вашия търговец.
Дрехата се изключва автоматично.	Задействала се е защитата срещу прегриване: за изключване на отоплителните елементи натиснете пусковия прекъсвач (1) и оставете дрехата да се охлади в продължение на припл. 30 минути. Свържете се с Вашия търговец.
Външното USB-устройство не се зарежда от USB-кулунга.	Зареждане на акумулаторната батерия. Включете захранващия кабел на външното USB устройство в USB-интерфейса (11) на акумулаторния адаптор (2).

### Проблем

### Помощ

Натиснете и задръжте припл. 3 секунди бутона за активиране (12).

Външното USB устройство не може да бъде зареждано от USB кулунга на акумулаторния адаптер (спазвайте данните в раздела "Технически данни"<sup>A)</sup>).

Дрехата не се загрива и външното USB устройство не се зарежда.

Извадете акумулаторната батерия от адаптера.

Изчакайте 10 секунди

Отново поставете акумулаторната батерия в адаптера.

A) Въпреки съответствието на техническите параметри, някои външни USB-устройства не могат да бъдат зареждани от този адаптер за акумулаторни батерии.

## Поддържане и сервис

► **Преди извършване на каквито и да е дейности по дрехата (напр. почистване и др.п.), както и при пренасяне и съхраняване изваждайте акумулаторната батерия от адаптора.**

### Почистване

► **Преди почистване изваждайте акумулаторния адаптор от дрехата.** Овлажнен акумулаторен адаптор може да причини неправилно функциониране на дрехата.

При почистване на дрехата изваждайте всички намиращи се в джобовете предмети, особено акумулаторния адаптор (2), акумулаторната батерия (7) и евентуално включен USB-кабел. Щекерът (4) може да бъде пран заедно с дрехата.

Спазвайте указанията на символите за пране на дрехата:



Да се пере в пералня при 40 °C



Да не се избелва



Сушене с центрофугиране при ниска температура



Да не се глади



Да не се извива





Да не се почиства на химическо



Не е подходящо за малки деца (0–3 години)



Да не се пробива с игли

- ▶ След пране се уверявайте, че свързващият щекер е напълно изсушен, преди отново да го вкарате в акумулаторния адаптер.

### Клиентска служба и консултация относно употребата

Сервизът ще отговори на въпросите Ви относно ремонти и поддръжка на закупения от Вас продукт, както и относно резервни части. Покомпонентни чертежи и информация за резервните части ще откриете и на:

[www.bosch-pt.com](http://www.bosch-pt.com)

Екипът по консултация относно употребата на Bosch ще Ви помогне с удоволствие при въпроси за нашите продукти и техните аксесоари.

Моля, при въпроси и при поръчване на резервни части винаги посочвайте 10-цифрения каталожен номер, изписан на табелката на уреда.

#### България

Robert Bosch SRL  
Service scule electrice  
Strada Horia Măcelariu Nr. 30–34, sector 1  
013937 București, România  
Тел.: +359(0)700 13 667 (Български)  
Факс: +40 212 331 313  
Email: [BoschServiceCenterBG@ro.bosch.com](mailto:BoschServiceCenterBG@ro.bosch.com)  
[www.bosch-pt.com/bg/bg/](http://www.bosch-pt.com/bg/bg/)

#### Други сервизни адреси ще откриете на:

[www.bosch-pt.com/serviceaddresses](http://www.bosch-pt.com/serviceaddresses)

### Транспортиране

Препоръчителните литиево-йонни акумулаторни батерии трябва да изпълняват изисквания за транспортиране на опасни товари. Акумулаторните батерии могат да бъдат транспортирани от потребителя на публични места без допълнителни разрешителни.

При транспортиране от трети страни (напр. при въздушен транспорт или ползване на куриерски услуги) има специални изисквания към опаковането и обозначаването им. За целта при подготовката на пакетиранието се консултирайте с експерт в съответната област.

Изпращайте акумулаторни батерии само ако корпусът им не е повреден. Изолирайте открити контактни клеми с лепящи ленти и опаковайте акумулаторните батерии така, че да не могат да се изместват в опаковката си. Моля,

спазвайте също и допълнителни национални предписания.

### Бракуване



Електроинструментите, акумулаторните батерии и допълнителните приспособления трябва да бъдат предавани за оползотворяване на съдържащите се в тях суровини.



Не изхвърляйте електроинструменти и акумулаторни или обикновени батерии при битовите отпадъци!

### Само за страни от ЕС:

Съгласно европейска директива 2012/19/EC за старите електрически и електронни уреди и нейното транспортиране в националното право електроинструменти, които не могат да се ползват повече, а съгласно европейска директива 2006/66/EO повредени или изхабени обикновени или акумулаторни батерии, трябва да се събират и предават за оползотворяване на съдържащите се в тях суровини.

При неправилно изхвърляне старите електрически и електронни уреди поради възможното наличие на опасни вещества могат да окажат вредни влияния върху околната среда и човешкото здраве.

### Акумулаторни или обикновени батерии:

#### Литиево-йонни:

Моля, спазвайте указанията в раздела Транспортиране (вж. „Транспортиране“, Страница 105).

## Македонски

### Безбедносни напомени



**Прочитајте ги сите безбедносни напомени и упатства.** Грешките настанати како резултат од непридржување до безбедносните напомени и упатства може да предизвикаат електричен удар, пожар и/или тешки повреди.

Чувајте ги безбедносните напомени и упатства за користење и за во иднина.

▶ Оваа облека не е предвидена за употреба од деца и лица со ограничени физички, сензорни или ментални способности или со недоволно искуство и знаење. Оваа облека може да ја користат деца над 8 години како и лица со

**ограничени физички, сензорни и ментални способности или со недоволно искуство и знаење, доколку се под надзор од лица одговорни за нивната безбедност или се подучени за безбедно ракување со облеката и ги разбираат опасностите кои може да произлезат од тоа.**

Инаку постои опасност од погрешна употреба и повреди.

- ▶ **Не ги оставајте децата без надзор.** Така ќе се осигурате дека децата нема да си играат со облеката.
- ▶ **Не ги оставајте децата без надзор за време на чистењето или одржувањето на облеката.**
- ▶ Доколку забележите некои од подолу наведените симптоми додека ја носите облеката, веднаш соблечете ја и консултирајте се со лекар. Инаку постои опасност од топлотно исцрпување или топлотен удар.  
**Првични знаци:** каква било непријатност; прекумерно потење; болка во вратот; гадење; вртоглавица или зашеметеност  
**можни симптоми за топлотно исцрпување/топлотен удар:** мачнина и повраќање; пулсирачки главоболки; вртоглавица и зашеметеност; недостаток на потење; црвена, топла и сува кожа; слабост во мускулите или напади; забрзано чукање на срцето; забрзано, површно дишење, промена во однесувањето како збунетост, дезориентација или некоординирани движења; несвесност.
- ▶ **Не ја носете облеката доколку патите од осетливост при препотување, или ви е вградено медицинско помагало. Информирајте се кај Вашиот лекар/и или кај производителот на медицинско помагало, дали смеете да ја употребувате оваа облека за одржување на топлината.**
- ▶ **Исклучете го греењето на облеката, доколку се движите во топла околина.** Постои опасност од топлотен удар.
- ▶ **Не ја користете облеката за одржување на топлината кај мали деца, беспомошни, лица што спијат или кај несвесни лица, или пак, кај лица со проблеми со циркулација.** Носителот мора самостојно да ја почувствува температурата на облеката и сопствената удобност, за да избегне претоплување.
- ▶ **Облеката не е наменета за користење во болнички установи.**
- ▶ **Не забодувајте игли или други остри предмети во облеката.** Оштетениот зелен елемент или кабел на приклучокот предизвикува погрешна функција на облеката и ја зголемува опасноста од електричен удар или пожар.
- ▶ **Не го употребувајте кабелот на приклучокот за друга намена освен предвидената како на пр. за носење или влечење на облеката или за вадење на батеријата. Држете го кабелот подалеку од масло, остри предмети или подвижни компоненти. Не го виткајте кабелот.** Оштетениот зелен елемент или кабел на приклучокот предизвикува дефектно функционирање на облеката и ја зголемува опасноста од електричен удар или пожар.
- ▶ **Облеката не е отпорна на вода.** Доколку навлезе вода, се зголемува опасноста од електричен удар. Доколку сепак се намокри облеката, веднаш исклучете ја батеријата и извадете ја од батерискиот адаптер.
- ▶ **Не ја превиткувајте загреаната облека и не ставајте предмети на неа.** Оштетениот зелен елемент или кабел на приклучокот предизвикува погрешна функција на облеката и ја зголемува опасноста од електричен удар или пожар.
- ▶ **Внимавајте на упатствата за нега и чистење на облеката.** При недоволна грижа постои опасност од електричен удар или пожар.
- ▶ **Оставете ја облеката целосно да се излади, пред да ја складирате.**
- ▶ **Редовно проверувајте дали облеката има знаци на абеење или оштетување.** Доколку постојат такви знаци или облеката неправилно се користи, не продолжувајте со нејзино користење и вратете ја кај дистрибутерот.
- ▶ **Поправката на Вашата облека смее да биде извршена само од страна на квалификуван стручен персонал и само со користење на оригинални резервни делови.** Само на тој начин ќе се осигура безбедноста на облеката.
- ▶ **Не ја модифицирајте работната облека што може да се загрева.** Грејните елементи не смеат да се поместуваат.
- ▶ **Не ја отворајте батеријата.** Постои опасност од краток спој.
- ▶ **При оштетување и непрописна употреба на батеријата може да излезе пареа. Батеријата може да се запали или да експлодира.** Внесете свеж воздух и доколку има повредени однесете ги на лекар. Пареата може да ги надразни дишните патишта.
- ▶ **При погрешно користење или при оштетена батерија може да истече запалива течност од батеријата. Избегнувајте контакт со неа. Доколку**

случајно дојдете во контакт со течноста, исплакнете со вода. Доколку течноста дојде во контакт со очите, побарајте лекарска помош.

Истечената течност од батеријата може да предизвика кожни иритации или изгореници.

- ▶ **Батеријата може да се оштети од остри предмети како на пр. клинци или одвртувач или со надворешно влијание.** Може да дојде до внатрешен краток спој и батеријата може да се запали, да пушти чад, да експлодира или да се прегрее.
- ▶ **Неупотребената батерија држете ја подалеку од канцелариски спојувалки, клучеви, железни пари, клинци, завртки или други мали метални предмети, што може да предизвикаат премостување на контактите.** Краток спој меѓу контактите на батеријата може да предизвика изгореници или пожар.
- ▶ **Користете ја батеријата само во производи од производителот.** Само на тој начин батеријата ќе се заштити од опасно преоптоварување.
- ▶ **Батериите полнете ги со полначи што се препорачани исклучиво од производителот.** Доколку полначот за кој се наменети одреден вид на батерији, се користи со други батерији, постои опасност од пожар.



**Заштитете ја батеријата од топлина, на пр. од долготрајно изложување на сончеви зраци, оган, нечистотии, вода и влага.**

Инаку, постои опасност од експлозија и краток спој.

- ▶ **Заштитете ја облеката од топлина, на пр. од долготрајно изложување на сончеви зраци, оган, вода и влага.** Инаку, постои опасност од експлозија.
- ▶ **ВНИМАНИЕ! Користете ги исклучиво батериите препорачани во „Технички податоци“.** При користење на други батерији постои опасност од експлозија.
- ▶ **Не ја ставајте батеријата во батерискиот адаптер, доколку копчињата за отклучување се скршени или дефектни.** Батеријата би можела да испадне за време на употребата.
- ▶ **Внимавајте на напомените за отстранување на батериите.**

## Опис на производот и перформансите

Внимавајте на сликите во предниот дел на упатството за користење.

### Наменета употреба

Облеката е наменета за одржување на топлината на ниски температури во околината.

### Илустрација на компоненти

Нумерирањето на сликите со компоненти се однесува на приказот на облеката на графичката страница.

- (1) Прекинувач за вклучување/исклучување на регулаторот на топлина
  - (2) Батериски адаптер
  - (3) Грејни елементи
  - (4) Приклучок
  - (5) Внатрешен џеб за батерискиот адаптер
  - (6) Внатрешен џеб за големи документи
  - (7) Батерија<sup>a)</sup>
  - (8) Копче за отворање на батеријата
  - (9) Конектор за приклучокот
  - (10) Држач за појас
  - (11) USB-конектор
  - (12) Копче за активирање на USB-приклучокот
- a) Илустрираната или опишана опрема не е дел од стандардниот обем на испорака. Целосната опрема може да ја најдете во нашата Програма за опрема.

### Технички податоци

Јакна што се загрева	GHJ 12+18V XA	
Број на дел/артикул		1 600 A01 Z..
Големини		S/M/L/XL/2XL/3XL

Напон	V	12
Номинална јачина, макс.	W	9,5

Елек што се загрева	GHV 12+18V XA	
Број на дел/артикул		1 600 A01 Z..
Големини		S/M/L/XL/2XL/3XL

Напон	V	12
Номинална јачина, макс.	W	9,5

Дуксер со качулка што се загрева	GHN 12+18V XA	
Број на дел/артикул		1 600 A01 Z..
Големини		S/M/L/XL/2XL/3XL

Напон	V	12
Номинална јачина, макс.	W	9,5

Батериски адаптер	GAA 12V-21	
Број на дел/артикул		1 600 A01 433
USB-приклучок		USB 2.0

– Излезен напон	V	5,0
– Излезна струја	A	2,1 <sup>A)</sup>

A) Реалната излезна струја зависи од приклучениот USB-уред.

Батерија		
дозволена околна температура при полнење	°C	0 ... +35
препорачана околна температура при полнење <sup>A)</sup> и при складирање	°C	-20 ... +50

**Батерија**

Препорачани акумулаторски батерии <sup>B)</sup>	GBA 10,8V... GBA 12V...
Препорачани полначи	GAL 12... GAX 18...

- A) Ограничена јачина при температури <0 °C.
- B) Следниве акумулаторски батерии не смеат да се користат со батерискиот адаптер:
- 1 607 A35 06A
  - 1 607 A35 0C5
  - 1 607 A35 0EL
  - 1 607 A35 10E

**Подготовка на облеката****Полнење на батеријата**

- Батерискиот адаптер не служи како полнач. За полнење на батеријата не користете автомобилски кабел за полнење со USB- приклучок. Примената на автомобилски кабел за полнење може да ја оштети батеријата или батерискиот адаптер.

**Напомена:** Литиум-јонските батерии се испорачуваат делумно наполнети порани меѓународните прописи за транспорт. За да се загарантира целосната јачина на батеријата, пред првата употреба целосно наполнете ја.

- По автоматското исклучување на грејните елементи, не притискајте на прекинувачот за вклучување/исклучување. Батеријата може да се оштети.

**Ставање и вадење на батеријата (види слики A1 – A2)**

- Не употребувајте сила при ставање на батеријата. Батеријата е конструирана на тој начин што може да се вметне само во правилна позиција во батерискиот адаптер.

За ставање на батеријата (7) вметнете ја до крај во батерискиот адаптер (2).

За вадење на батеријата (7) притиснете ги копчињата за отклучување (8) на батеријата и извлекете ја од батерискиот адаптер (2).

**Приклучување на грејни елементи (види слики B1–B2)**

Ставете го приклучокот (4) во конекторот (9) на батерискиот адаптер. Доколку батеријата е наполнета, прекинувачот за вклучување/исклучување (1) кратко светнува.

Ставете го батерискиот адаптер (2) во џебот предвиден за тоа (5) во облеката или закачете го батерискиот адаптер со држачот (10) на Вашиот ремен.

**Користење на облеката****Вклучување/Исклучување (види слика C)**

Проверете дали батеријата (7) е наполнета и правилно вметната во батерискиот адаптер (2) и дали се приклучени грејните елементи (3).

За **загревање** притиснете го прекинувачот за вклучување/исклучување (1), додека LED-светилката на прекинувачот за вклучување/исклучување не светне црвено.

**Напомена:** По вклучувањето секогаш се пушта највисокиот степен на загревање.

За **исклучување** притискајте на прекинувачот за вклучување/исклучување (1), додека не се изгиси LED-светилката.

**Поставување на степените за загревање**

Степенот на загревање се прикажува преку бојата на LED-светилката на прекинувачот за вклучување/исклучување (1).

LED-светилки	Капацитет на топлина
црвено	високо
зелено	средно
сино	ниско

Притискајте на прекинувачот за вклучување/исклучување (1), додека не се прикаже LED-светилката на саканиот степен на загревање.

**Полнење на USB-надворешни уреди (види слика D)**

Со помош на USB-приклучокот на батерискиот адаптер може да го продолжите времетраењето на батеријата на различните USB-уреди што користат батерии на пр. мобилни телефони или MP3-плеер. Ова исто така функционира и за време на загревањето на облеката.

- Проверете дали може да се полни Вашиот надворешен USB-уред со USB-приклучок на батерискиот адаптер. Притоа внимавајте на информациите дадени во „Технички податоци“.

Поврзете го кабелот за полнење на Вашиот уред со USB-конекторот (11) на батерискиот адаптер (2).

Притискајте околу 3 секунди на копчето за активирање (12). Приклучениот USB-уред ќе се наполни.

За да се заштеди енергија, по 2 часа USB-приклучокот автоматски се деактивира. Доколку не е приклучен кабел за полнење, по 30 секунди USB-приклучокот автоматски се деактивира.

**Отстранување на пречки**

Проблем	Помош
Облеката не се загрева.	Полнење на батеријата Правилно приклучете го приклучокот (4).

Проблем	Помош
	Притиснете го прекинувачот за вклучување/исклучување <b>(1)</b> , додека LED-светилката не светне црвено.
Еден или повеќе грејни елементи не се загреваат.	Контактирајте го дистрибутерот на облеката.
Облеката автоматски се исклучува.	Активирана е заштитата од прегревање: за исклучување на грејните елементи, притиснете на прекинувачот за вклучување/исклучување <b>(1)</b> и оставете ја облеката да се излади околу 30 минути. Контактирајте го дистрибутерот на облеката.
На USB-приклучокот не може да се полни надворешен USB-уред.	Полнење на батеријата. Поврзете го кабелот за полнење со USB-конекторот <b>(11)</b> на батерискиот адаптер <b>(2)</b> . Притискајте го копчето за активирање <b>(12)</b> околу 3 секунди. Надворешниот USB-уред не може да се наполни со USB-приклучокот на батерискиот адаптер (внимавајте на информациите во „Технички податоци“ <sup>A)</sup> ).
Облеката не се загрева и надворешниот USB-уред не се полни.	Извадете ја батеријата од адаптерот. Почекајте 10 секунди Повторно вметнете ја батеријата во адаптерот.

A) Некои надворешни USB-уреди, и покрај сообразноста на техничките податоци, не може да се наполнат со овој батериски адаптер.

## Одржување и сервис

- **Пред било каква интервенција на облеката (на пр. чистење итн.) како и при нејзин транспорт и складирање, извадете ја батеријата од батерискиот адаптер.**

### Чистење

- **Пред чистењето, извадете го батерискиот адаптер од облеката.** Влажен батериски адаптер може да предизвика погрешно функционирање на облеката.

При чистењето, извадете се од џебовите на облеката, особено батерискиот адаптер **(2)**, батеријата **(7)** и евентуално приклучениот USB-кабел. Приклучокот **(4)** може да се пере.

Придржувајте се на упатствата дадени на ознаката за перење на облеката:



Перење во машина на 40 °C



да не се користи избелувач



Машинско сушење при ниска температура



да не се пегла



да не се центрифугира



да не се чисти на хемиско



не е наменето за мали деца (0–3 години)



не прободувајте со игли

- **По перењето бидете сигурни дека приклучокот е целосно исушен, пред повторно да го ставите во батерискиот адаптер.**

### Сервисна служба и совети при користење

Сервисната служба ќе одговори на Вашите прашања во врска со поправката и одржувањето на Вашиот производ како и резервните делови. Ознаки за експлозија и информации за резервните делови исто така ќе најдете на: [www.bosch-pt.com](http://www.bosch-pt.com)

Тимот за советување при користење на Bosch ќе ви помогне доколку имате прашања за нашите производи и опрема.

За сите прашања и нарачки на резервни делови, Ве молиме наведете го 10-цифрениот број од спецификационата плочка на производот.

#### Северна Македонија

Д.Д.Електрис  
Сава Ковачевиќ 47Њ, број 3  
1000 Скопје  
Е-пошта: [dimce.dimcev@servis-bosch.mk](mailto:dimce.dimcev@servis-bosch.mk)  
Интернет: [www.servis-bosch.mk](http://www.servis-bosch.mk)

Тел./факс: 02/ 246 76 10  
 Моб.: 070 595 888  
 Д.П.Т.У "РОЈКА"  
 Јани Лукровски бб; Т.Ц Автокоманда локал 69  
 1000 Скопје  
 Е-пошта: servisrojka@yahoo.com  
 Тел: +389 2 3174-303  
 Моб: +389 70 388-520, -530

#### Дополнителни адреси на сервиси може да најдете под:

[www.bosch-pt.com/serviceaddresses](http://www.bosch-pt.com/serviceaddresses)

#### Транспорт

Препорачаните литиум-јонски батерии подлежат на барањата на Законот за опасни материјали. Батериите може да се транспортираат само од страна на корисникот, без потреба од дополнителни квалификации.

При пренос на истите од страна на трети лица (на пр. воздушен транспорт или шпедиција) неопходно е да се внимава на специјалните напомени на амбалажата и ознаките. Во таков случај, при подготовката на пратката мора да се повика експерт за опасни супстанции.

Транспортирајте ги батериите само доколку куќиштето е неоштетено. Залепете ги отворените контакти и спакувајте ја батеријата на тој начин што нема да се движи во амбалажата. Ве молиме внимавајте на евентуалните дополнителни национални прописи.

#### Отстранување



Електричните апарати, батериите, опремата и амбалажите треба да се отстранат на еколошки прифатлив начин.



Не ги фрлајте електричните апарати и батериите во домашната канта за ѓубре!

#### Само за земјите од ЕУ:

Според европската директива 2012/19/EU за стари електрични и електронски уреди и нивната употреба во националното законодавство, електричните алати што се вон употреба и дефектните или искористените батерии според директивата 2006/66/ЕС мора одделно да се соберат и да се рециклираат за повторна употреба.

Доколку се отстрануваат неправилно, електричната и електронската опрема може да имаат штетни влијанија врз животната средина и здравјето на луѓето поради можното присуство на опасни материји.

#### Батерии:

##### Литиум-јонски:

Ве молиме внимавајте на напомените во делот Транспорт (види „Транспорт“, Страница 110).

## Srpski

### Bezbednosne napomene



#### Pročitajte sva upozorenja i uputstva.

Propusti u poštovanju napomena za sigurnost i uputstava mogu da prouzrokuju električni udar, požar i/ili teške povrede.

Čuvajte sva upozorenja i uputstva za budućnost.

- ▶ **Nije predviđeno da ovaj komad odeće koriste deca ili lica sa ograničenim fizičkim, čulnim i mentalnim sposobnostima ili nedovoljnim iskustvom i znanjem. Ovaj komad odeće mogu da koriste deca od 8 godina i lica sa ograničenim psihičkim, senzornim ili duševnim sposobnostima ili lica sa nedostatkom iskustva i znanja, ukoliko ih nadzire lice koje je odgovorno za njihovu bezbednost ili ako ih ono uputi u bezbedan rad sa ovim komadom odeće i ako razumeju s time povezane opasnosti.** U suprotnom postoji opasnost od pogrešnog rukovanja i povreda.
- ▶ **Nadzirite decu.** Na taj način ste sigurni da se deca ne igraju sa komadom odeće.
- ▶ **Čišćenje i održavanje komada odeće ne smeju da vrše deca bez nadzora.**
- ▶ **Ukoliko utvrdite da tokom korišćenja ovog komada odeće nastupaju sledeći navedeni simptomi, odmah odložite komad odeće i konsultujte lekara.** U suprotnom postoji opasnost od toplotnog iscrpljenja ili toplotnog udara.
 

**Prve naznake:** bilo kakav neprijatan osećaj; prekomerno znojenje; bolovi u vratu; mučnina; vrtoglavica ili oduzetost

**Mogući simptomi toplotnog iscrpljenja/toplotnog udara:** mučnina i povraćanje; bubnjajući bol u glavi; vrtoglavica i oduzetost; izostanak izlučivanja znoja;

crvena, vrela i suva koža; mišićna slabost ili napadi grčeva; lupanje srca; brzo, ravno disanje; promene u ponašanju kao zbunjenost, dezorijentacija ili zanošenje pri hodu; gubitak svesti.

- ▶ **Nemojte da koristite komad odeće, ako patite od tegoba, koje Vas čine osjetljivim na pregrevanje, ili ukoliko Vam je ugrađeno neko veštačko pomagalo. Raspitajte se kod Vašeg lekara i/ili kod proizvođača telesnih pomagala, da li možete da upotrebljavate ovaj zagrevajući komad odeće.**
- ▶ **Isključite zagrevanje na komadu odeće, ako se krećete u toplom okruženju.** Postoji opasnost od toplotnog udara.
- ▶ **Komad odeće nemojte da upotrebljavate za održavanje toplote kod male dece, bespomoćnih, sanjivih ili osoba bez svesti ili osoba sa smetnjama u cirkulaciji krvi.** Osoba koja nosi komad odeće mora neposredno da spozna temperaturu komada odeće i svoj sopstveni osećaj udobnosti, kako bi izbegla pregrevanje.
- ▶ **Komad odeće nije predviđen za upotrebu u bolnicama.**
- ▶ **Ne zabadajte igle ili druge predmete sa oštrim vrhom u komad odeće.** Oštećeni grejni element ili oštećeni kabl priključnog utikača prouzrokuje pogrešnu funkciju komada odeće i povećava opasnost od električnog udara ili požara.
- ▶ **Ne koristite u nedozvoljene svrhe kabl priključnog utikača, kao što su npr. nošenje ili svlačenje komada odeće ili za izbacivanje akumulatora. Kabl držite daleko od ulja, oštrih predmeta ili pokretnih komponenti. Ne savijajte kabl.** Oštećeni grejni element ili oštećeni kabl priključnog utikača prouzrokuje pogrešnu funkciju komada odeće i povećava opasnost od električnog udara ili požara.
- ▶ **Komad odeće nije vodootporan.** Voda koja prodire povećava opasnost od električnog udara. Ukoliko komad odeće ipak jednom pokvasite, odmah isključite akumulator i izvadite ga iz adaptera za akumulator.
- ▶ **Ne savijajte zagrejani komad odeće i ne odlažite preko njega nikakve predmete.** Oštećeni grejni element ili oštećeni kabl priključnog utikača prouzrokuje pogrešnu funkciju komada odeće i povećava opasnost od električnog udara ili požara.
- ▶ **Brižljivo obratite pažnju na napomene za negu i čišćenje komada odeće.** Ukoliko ste nedovoljno pažljivi postoji opasnost od električnog udara ili požara.
- ▶ **Komad odeće ostavite da se sasvim ohladi, pre nego što ga odložite.**
- ▶ **U redovnim vremenskim razmacima proveravajte da li komad odeće pokazuje znake habanja ili oštećenja.** Ukoliko su takvi znaci prisutni ili ukoliko je komad odeće korišćen u nedozvoljene svrhe, komad odeće nemojte dalje da upotrebljavate i vratite ga nazad trgovcu.
- ▶ **Neka vaš komad odeće popravlja samo kvalifikovano osoblje i samo sa originalnim rezervnim delovima.** Tako je sigurno da je očuvana bezbednost komada odeće.

- ▶ **Zagrevajuću radnu odeću nemojte prepravljati.** Grejni elementi se ne smeju pomerati.
- ▶ **Ne otvarajte bateriju.** Postoji opasnost od kratkog spoja.
- ▶ **Kod oštećenja i nestručne upotrebe akumulatora može doći do isparavanja. Akumulator može da izgori ili da eksplodira.** Uzmite svež vazduh i potražite lekara ako dođe do tegoba. Para može nadražiti disajne puteve.
- ▶ **Kod pogrešne primene ili oštećenja akumulatora može doći do curenja zapaljive tečnosti iz akumulatora. Izbegavajte kontakt sa njom. Kod slučajnog kontakta isperite vodom. Ako tečnost dospe u oči, dodatno potražite i lekarsku pomoć.** Tečnost koja curi iz akumulatora može da izazove nadražaje kože ili opekotine.
- ▶ **Baterija može da se ošteti oštrim predmetima, kao npr. ekserima ili odvijačima zavrtnjeva ili usled dejstva neke spoljne sile.** Može da dođe do internog kratkog spoja i akumulatorska baterija može da izgori, dimi, eksplodira ili da se pregreje.
- ▶ **Držite nekorišćeni bateriju dalje od kancelarijskih spajalica, novčića, ključeva, eksera, zavrtnja ili drugih malih metalnih predmeta, koji mogu prouzrokovati premošćavanje kontakata.** Kratak spoj između kontakata baterije može imati za posledicu opekotine ili vatru.
- ▶ **Koristite akumulator samo sa proizvodima ovog proizvođača.** Samo tako se akumulator štiti od opasnog preopterećenja.
- ▶ **Punite akumulatore samo punjačima koje preporučuje proizvođač.** Ukoliko punjač koji je prikladan za jedan tip akumulatora, koristite sa akumulatorima drugog tipa, postoji opasnost od požara.



**Zaštitite akumulator od izvora toplote, npr. i od trajnog sunčevog zračenja, vatre, prljavštine, vode i vlage.** Postoji opasnost od eksplozije i kratkog spoja.



- ▶ **Komad odeće sa utaknutim akumulatorom zaštitite od vreline, npr. takođe od dugotrajnog sunčevog zračenja, vatre, vode i vlage.** Postoji opasnost od eksplozije.
- ▶ **OPREZ! Upotrebljavajte isključivo akumulatore koji su preporučeni u odeljku „Tehnički podaci“.** Prilikom upotrebe drugih akumulatora postoji opasnost od eksplozije.
- ▶ **Akumulator nemojte da stavljate u adapter za akumulator, ako su tasteri za deblokiranje polomljeni ili pokvareni.** Tokom režima rada akumulator može da ispadne.
- ▶ **Obratite pažnju na napomene za zbrinjavanje akumulatora.**

## Opis proizvoda i primene

Vodite računa o slikama u prednjem delu uputstva za rad.

## Predviđena upotreba

Komad odeće je namenjen za to da održava temperaturu tela u uslovima niskih temperatura u okruženju.

## Komponente sa slike

Numerisanje komponenti sa slika odnosi se na prikaz komada odeće na grafičkim stranama.

- (1) Prekidač za uključivanje/isključivanje regulatora toplote
- (2) Adapter akumulatora
- (3) Grejni elementi
- (4) Priključni utikač
- (5) Unutrašnji džep za adapter akumulatora
- (6) Unutrašnji džep za velika dokumenta
- (7) Akumulator<sup>a)</sup>
- (8) Taster za deblokadu akumulatora
- (9) Buksna za priključni utikač
- (10) Stezaljka za držanje pojasa
- (11) USB utičnica
- (12) Taster za aktiviranje USB priključka

a) **Prikazani ili opisani pribor ne spada u standardno pakovanje. Kompletni pribor možete da nadete u našem programu pribora.**

## Tehnički podaci

Zagrevajuća jakna		GHJ 12+18V XA	
Broj artikla		1 600 A01 Z..	
Veličine		S/M/L/XL/2XL/3XL	
Napon	V	12	
Nominalna snaga, maks.	W	9,5	
Zagrevajući prsluk		GHV 12+18V XA	
Broj artikla		1 600 A01 Z..	
Veličine		S/M/L/XL/2XL/3XL	
Napon	V	12	
Nominalna snaga, maks.	W	9,5	
Zagrevajuća dukserica sa kapuljačom		GHH 12+18V XA	
Broj artikla		1 600 A01 Z..	
Veličine		S/M/L/XL/2XL/3XL	
Napon	V	12	
Nominalna snaga, maks.	W	9,5	
Akumulatorski adapter		GAA 12V-21	
Broj artikla		1 600 A01 433	
USB priključak		USB 2.0	
- Izlazni napon	V	5,0	
- Izlazna struja	A	2,1 <sup>A)</sup>	

A) Realna izlazna struja zavisi od priključenog USB uređaja.

## Akumulator

Dozvoljena temperatura okruženja prilikom punjenja	°C	0 ... +35
Preporučena temperatura okruženja tokom rada <sup>A)</sup> i prilikom skladištenja	°C	-20 ... +50
Preporučeni akumulatori <sup>B)</sup>		GBA 10,8V... GBA 12V...
Preporučeni punjači		GAL 12... GAX 18...

A) Ograničena snaga pri temperaturama <0 °C.

B) Sledeći akumulatori ne smeju da se koriste sa akumulatorskim adapterom:

- 1 607 A35 06A
- 1 607 A35 0C5
- 1 607 A35 0EL
- 1 607 A35 10E

## Pripremanje komada odeće

### Punjenje akumulatora

► **Adapter akumulatora ne služi kao punjač. Za punjenje akumulatora nemojte da upotrebljavate kabl za punjenje u motornom vozilu sa USB priključkom.**

Upotreba kablova za punjenje u motornom vozilu može da ošteti akumulator i/ili akumulatorski adapter.

**Napomena:** Litijum-jonski akumulatori se zbog međunarodnih transportnih propisa isporučuju delimično napunjeni. Da biste osigurali punu snagu akumulatora, pre prve upotrebe ga potpuno napunite.

► **Nakon automatskog isključenja grejnih elemenata ne pritisakajte dalje prekidač za uključivanje/isključivanje.** Akumulator se može oštetiti.

### Ubacivanje i vađenje akumulatora (videti slike A1 – A2)

► **Prilikom ubacivanja akumulatora nemojte da primenjujete silu.** Akumulator je konstruisan tako da u akumulatorski adapter možete da ga ubacite samo u pravilnoj poziciji.

Za **ubacivanje** akumulatora (7) gurajte akumulator do graničnika u akumulatorski adapter (2).

Za **vađenje** akumulatora (7) pritisnite taster za deblokiranje (8) na akumulatoru i izvucite ga iz akumulatorskog adaptera (2).

### Priključivanje grejnih elemenata (videti slike B1 – B2)

Priključni utikač (4) utaknite u buksnu (9) na akumulatorskom adapteru. Kada je akumulator napunjen kratko zasvetli prekidač za uključivanje/isključivanje (1).

Akumulatorski adapter (2) gurajte u za to predviđeni džep (5) na komadu odeće ili ga zakačite za vaš pojas pomoću stezaljke za držanje na pojasa (10).



## Korišćenje komada odeće

### Uključivanje/isključivanje (videti sliku C)

Uverite se da je akumulator (7) napunjen i da je akumulatorski adapter (2) pravilno utaknut kao i da su priključeni grejni elementi (3).

Za **zagrevanje** pritisnite prekidač za uključivanje/isključivanje (1), dok ne zasvetli crveno LED lampica prekidača za uključivanje/isključivanje.

**Napomena:** Posle uključivanja uvek je podešen najviši stepen zagrevanja.

Za **isključivanje** pritisnite sve dok se na prekidaču za uključivanje/isključivanje (1), ne ugasi LED lampica.

### Podešavanje stepena zagrevanja

Stepen zagrevanja se prikazuje u boji LED lampice prekidača za uključivanje/isključivanje (1).

LED	Snaga zagrevanja
crveno	visoka
zeleno	srednja
plavo	niska

Prekidač za uključivanje/isključivanje (1) pritisnite toliko često sve dok LED lampica ne prikaže željeni stepen zagrevanja.

### Punjenje eksternih USB uređaja (videti sliku D)

Pomoću USB priključka na akumulatorskom adapteru možete da produžite vreme rada akumulatora različitih USB uređaja koji se puštaju u rad preko akumulatora kao što su npr. mobilni telefon ili MP3 plejer. To takođe može da se odigrava tokom zagrevanja komada odeće.

- **Uverite se da eksterni USB uređaj možete da napunite pomoću USB priključka na akumulatorskom adapteru. Za to obratite pažnju na podatke u odeljku „Tehnički podaci“.**

Kabl za punjenje vašeg USB uređaja povežite sa USB buksnom (11) na akumulatorskom adapteru (2).

Pritisnite i zadržite otprilike 3 sekunde taster za aktiviranje (12). Priključeni USB uređaj se puni.

Radi uštede energije, nakon otprilike 2 sata USB priključak se automatski deaktivira. Ako kabl za punjenje nije priključen, USB priključak se automatski deaktivira posle 30 sekundi.

### Otklanjanje smetnji

Problem	Rešenje
Komad odeće se ne zagreva.	<p>Punjenje akumulatora</p> <p>Pravilno priključite priključni utikač (4).</p> <p>Pritisnite prekidač za uključivanje/isključivanje (1) dok LED lampica ne zasvetli crveno.</p>

Problem	Rešenje
Jedan ili više grejnih elementa se ne zagreva.	Kontaktirajte prodavca komada odeće.
Komad odeće se automatski isključuje.	<p>Zaštita od pregrevanja je aktivirana: za isključivanje grejnih elemenata pritisnite prekidač za uključivanje/isključivanje (1) i komad odeće ostavite da se ohladi otprilike 30 minuta.</p> <p>Kontaktirajte prodavca komada odeće.</p>
Eksterni USB uređaj ne možete da puniti na USB priključku.	<p>Punjenje akumulatora.</p> <p>Kabl za punjenje eksternog USB uređaja povežite sa USB buksnom (11) na akumulatorskom adapteru (2).</p> <p>Taster za aktiviranje (12) pritisnite i zadržite otprilike 3 sekunde.</p> <p>Eksterni USB uređaj ne može da se puni pomoću USB priključka na akumulatorskom adapteru (obratite pažnju na podatke u odeljku „Tehnički podaci“<sup>A)</sup>).</p>
Komad odeće se ne zagreva i eksterni USB uređaj se ne puni.	<p>Izvadite akumulator iz adaptera.</p> <p>Sačekajte 10 sekundi.</p> <p>Ponovo umetnite akumulator u adapter.</p>

A) Neke eksterne USB uređaje uprkos saglasnosti sa tehničkim podacima ne možete da puniti pomoću akumulatorskog adaptera.

## Održavanje i servis

- **Izvadite akumulator iz akumulatorskog adaptera pre svih radova na komadu odeće (npr. čišćenje itd.) kao i kod njegovog transporta i čuvanja.**

### Čišćenje

- **Pre čišćenja izvadite akumulatorski adapter iz komada odeće.** Pokvašeni akumulatorski adapter može da prouzrokuje pogrešno funkcionisanje komada odeće.

Za čišćenje komada odeće uklonite sav sadržaj iz džepova naročito akumulatorski adapter (2), akumulator (7) i eventualno priključeni USB kabl. Priključni utikač (4) možete da perete zajedno sa komadom odeće.

Pridržavajte se uputstava za pranje sa etikete na komadu odeće:

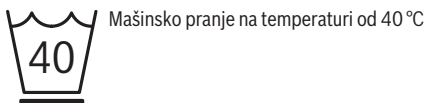

Mašinsko pranje na temperaturi od 40 °C



Ne izbeljajte



Mašinsko sušenje na niskoj temperaturi



Ne peglajte



Ne cedite



Ne čistite hemijski



Nije predviđeno za malu decu (0-3 godine)



Ne probadajte iglama

- **Nakon pranja, pre nego što ponovo utaknete priključni utikač u akumulatorski adapter, uverite se da se utikač potpuno osušio.**

### Servis i saveti za upotrebu

Servis odgovara na vaša pitanja u vezi sa popravkom i održavanjem vašeg proizvoda kao i u vezi sa rezervnim delovima. Šematske prikaze i informacije u vezi rezervnih delova naći ćete i pod: [www.bosch-pt.com](http://www.bosch-pt.com)

Bosch tim za konsultacije vam rado pomaže tokom primene, ukoliko imate pitanja o našim proizvodima i njihovom priboru.

Molimo da kod svih pitanja i naručivanja rezervnih delova neizostavno navedete broj artikla sa 10 brojčanih mesta prema tipskoj pločici proizvoda.

#### Srpski

Bosch Elektroservis  
Dimitrija Tucovića 59  
11000 Beograd  
Tel.: +381 11 644 8546  
Tel.: +381 11 744 3122  
Tel.: +381 11 641 6291  
Fax: +381 11 641 6293  
E-Mail: [office@servis-bosch.rs](mailto:office@servis-bosch.rs)  
[www.bosch-pt.rs](http://www.bosch-pt.rs)

#### Dodatne adrese servisa pogledajte na:

[www.bosch-pt.com/serviceaddresses](http://www.bosch-pt.com/serviceaddresses)

### Transport

Preporučeni litijum-jonski akumulatori podležu zahtevima propisa o opasnim materijama. Korisnik može bez dodatnih uslova transportovati akumulatore na drumu.

Kod slanja preko trećih lica (na primer vazdušnih transportom ili špedicijom) mora se obratiti pažnja na posebne zahteve u pogledu pakovanja i označavanja. Tada se kod pripreme paketa za slanje mora pozvati stručnjak za opasne materije.

Akumulatorske baterije šaljite samo ako kućište nije oštećeno. Odlepite otvorene kontakte i upakujte akumulatorsku bateriju tako, da se ne pokreće u paketu. Molimo da obratite pažnju na eventualne dalje nacionalne propise.

### Uklanjanje đubreta



Električne alate, akumulacione baterije, pribor i pakovanja treba predati na reciklažu koja je u skladu sa zaštitom životne sredine.



Ne bacajte električne alate i akumulatore/baterije u kućno đubre!

### Samo za EU-zemlje:

Prema evropskoj direktivi 2012/19/EU o starim električnim i elektronskim uređajima i njenoj primeni u nacionalnom pravu, električni alati koji se više ne mogu koristiti, a prema evropskoj direktivi 2006/66/EC akumulatori/baterije koje su u kvaru ili istrošene moraju se odvojeno sakupljati i uključiti u reciklažu koja ispunjava ekološke uslove.

Ukoliko se elektronski i električni uređaji otklone u otpad na neispravan način, moguće opasne materije mogu da imaju štetno dejstvo na životnu sredinu i zdravlje ljudi.

### Akumulatorske baterije/baterije:

#### Li-jonska:

Molimo da obratite pažnju na napomene u odeljku Transport (videti „Transport“, Strana 114).

## Slovenščina

### Varnostna opozorila



**Preberite vsa varnostna opozorila in navodila.** Neupoštevanje varnostnih napotkov in navodil lahko povzroči električni udar, požar in/ali hude poškodbe.

**Vsa opozorila in napotke shranite za prihodnjo uporabo.**

- **Tega oblačila ne smejo uporabljati otroci in osebe z omejenimi telesnimi, čutnimi ali duševnimi**

**spodobnostmi ali pomanjkljivimi izkušnjami in pomanjkljivim znanjem.**

**Otroci, stari 8 let ali več, in osebe z omejenimi telesnimi, čutnimi ali duševnimi sposobnostmi ter osebe s pomanjkljivimi izkušnjami in pomanjkljivim znanjem lahko oblačilo uporabljajo le pod nadzorom odgovorne osebe, ki je tudi zadolžena za njihovo varnost, ali če so seznanjeni z varno uporabo oblačila ter se zavedajo s tem povezanih nevarnosti. V nasprotnem primeru obstaja nevarnost napačne uporabe in poškodb.**

- ▶ **Nadzirajte otroke.** Poskrbite, da se otroci ne bodo igrali z oblačilom.
- ▶ **Otroci oblačila ne smejo čistiti ali vzdrževati brez nadzora.**
- ▶ **Če med uporabo oblačila pri sebi odkrijete naslednje simptome, oblačilo nemudoma slecite in se posvetujte z zdravnikom.** Sicer obstaja nevarnost izčrpanosti zaradi vročine ali vročinske kapi.  
**Prvi simptomi:** vsako nelagodje, čezmerno znojenje, bolečine v vratu, slabost, omotica ali zaspanost  
**možni simptomi izčrpanosti zaradi vročine/vročinske kapi:** slabost in bljuvanje, kljuvajoč glavobol, omotica in zaspanost, izostanek znojenja, rdeča, vroča in suha koža, mišična oslabeledost ali krči, hitro bitje srca, hitro in plitvo dihanje, spremembe v vedenju, kot so zmedenost, dezorientacija ali opotekanje pri hoji, nezavest.
- ▶ **Oblačila ne uporabljajte, če trpite za tegobami, zaradi katerih ste občutljivi na pregrevanje, ali če imate medicinski vsadek. Pri svojem zdravniku in/ali pri proizvajalcu medicinskega vsadka se pozanimajte, ali smete uporabljati to ogrevano oblačilo.**
- ▶ **Ogrevanje oblačila izklopite, ko se gibljete v toplem okolju.** Obstaja nevarnost vročinske kapi.
- ▶ **Oblačila ne uporabljajte za gretje pri malih otrocih, neboljjenih, spečih ali nezavestnih osebah ali pri osebah z motnjami prekrvavitve.** Uporabnik mora jasno zaznavati temperaturo oblačila in lastno počutje, da se lahko izogne pregrevanju.

- ▶ **Oblačilo ni primerno za uporabo v bolnišnicah.**
- ▶ **V oblačilo ne zabadajte igel ali drugih ostrih predmetov.** Poškodovan grelni element ali kabel priključnega vtiča povzroči nedelovanje oblačila ter poveča tveganje električnega udara ali požara.
- ▶ **Ne zlorablajte kabla priključnega vtiča v druge namene, npr. za prenašanje ali vleko oblačila oz. za izklapljanje akumulatorske baterije. Kabel ne sme priti v stik z olji, ostrimi predmeti ali premikajočimi se deli. Kabla ne prepogibajte.** Poškodovan grelni element ali kabel priključnega vtiča povzroči nedelovanje oblačila ter poveča tveganje električnega udara ali požara.
- ▶ **Oblačilo ni vodotesno.** Vdor vode poveča nevarnost električnega udara. Če se oblačilo kljub temu zmoči, takoj odklopite akumulatorsko baterijo in jo vzemite iz njenega adapterja.
- ▶ **Segretega oblačila ne zlagajte in nanj ne odlagajte nobenih predmetov.** Poškodovan grelni element ali kabel priključnega vtiča povzroči nedelovanje oblačila ter poveča tveganje električnega udara ali požara.
- ▶ **Skrbno upoštevajte navodila za nego in čiščenje oblačila.** V primeru malomarnega ravnanja obstaja tveganje električnega udara in požara.
- ▶ **Preden oblačilo spravite, počakajte, da se popolnoma ohladi.**
- ▶ **Redno preverjajte, ali ima oblačilo znake obrabe ali poškodb.** Če se pokažejo takšni znaki ali je bilo oblačilo uporabljeno drugače kot za predvideni namen, prenehajte z uporabo oblačila in ga vrnite trgovcu.
- ▶ **Vaše oblačilo naj popravljajo samo kvalificirani strokovnjaki ob obvezni uporabi originalnih rezervnih delov.** S tem je zagotovljena stalna varnost oblačila.
- ▶ **Ogrevalnih delovnih oblačil ne spreminjajte.** Grelnih elementov ne smete prestavljati.
- ▶ **Akumulatorske baterije ne odpirajte.** Nevarnost kratkega stika.
- ▶ **Če je akumulatorska baterija poškodovana ali če jo nepravilno uporabljate, lahko iz nje uhajajo pare. Akumulatorska baterija se lahko vname ali eksplodira.** Poskrbite za dovod svežega zraka in se v primeru težav obrnite na zdravnika. Pare lahko povzročijo draženje dihalnih poti.
- ▶ **V primeru napačne uporabe ali poškodovane akumulatorske baterije lahko iz akumulatorske baterije izteče tekočina. Izogibajte se stiku z njo. Pri naključnem stiku prizadeto mesto izperite z vodo. Če pride tekočina v oko, poleg tega poiščite tudi zdravniško pomoč.** Iztekajoča akumulatorska tekočina lahko povzroči draženje kože ali opekline.
- ▶ **Koničasti predmeti, kot so na primer žebliji ali izvijači, in zunanji vplivi lahko poškodujejo akumulatorsko baterijo.** Pojavi se lahko kratak stik, zaradi katerega lahko akumulatorska baterija zgori, se osmudi, pregreje ali eksplodira.
- ▶ **Akumulatorska baterija, ki je ne uporabljate, ne sme priti v stik s pisarniškiimi sponkami, kovanci, ključi,**

žebliji, vijaki in drugimi manjšimi kovinskimi predmeti, ki bi lahko povzročili premostitev kontaktov. Kratak stik med akumulatorskimi kontakti lahko povzroči opekline ali požar.

- ▶ **Akumulatorsko baterijo uporabljajte samo z izdelki proizvajalca.** Le tako je akumulatorska baterija zaščiten pred nevarno preobremenitvijo.
- ▶ **Akumulatorske baterije polnite samo s polnilniki, ki jih priporoča proizvajalec.** Polnilnik, ki je namenjen določeni vrsti akumulatorskih baterij, se lahko vname, če ga uporabljate za polnjenje drugačnih akumulatorskih baterij.



**Akumulatorsko baterijo zaščitite pred vročino, npr. tudi pred neposredno sončno svetlobo, ognjem, umazanijo, vodo in vlago.** Obstaja nevarnost eksplozije in kratkega stika.

- ▶ **Oblačilo z vstavljeno akumulatorsko baterijo zaščitite pred vročino, npr. tudi pred stalnim sončnim obsevanjem, ognjem, vodo in vlago.** Obstaja nevarnost eksplozije.
- ▶ **POZOR! Uporabljajte izključno akumulatorske baterije, priporočene v poglavju „Tehnični podatki“.** Pri uporabi drugih akumulatorskih baterij obstaja nevarnost eksplozije.
- ▶ **Akumulatorske baterije ne vstavljajte v adapter, če so sprostitvene tipke polomljene ali pokvarjene.** Akumulatorska baterija lahko med uporabo izpade.
- ▶ **Upošteвайте navodila za odstranjevanje akumulatorskih baterij.**

## Opis izdelka in storitev

Upošteвайте slike na začetku navodil za uporabo.

### Namenska uporaba

Oblačilo je namenjeno ohranjanju telesne toplote pri nizkih zunanjih temperaturah.

### Komponente na sliki

Oštevilčenje komponent na sliki se nanaša na predstavitev oblačila na straneh z grafičnimi prikazi.

- (1) Stikalo za vklop/izklop in regulator toplote
- (2) Adapter akumulatorske baterije
- (3) Grelni elementi
- (4) Priključni vtič
- (5) Notranji žep za adapter akumulatorske baterije
- (6) Notranji žep za velike dokumente
- (7) Akumulatorska baterija <sup>a)</sup>
- (8) Tipka za sprostitve akumulatorske baterije
- (9) Vtičnica za priključni vtič
- (10) Zanka za obešanje
- (11) USB-priključek

(12) Tipka za aktiviranje USB-priključka

- a) **Prikazan ali opisan pribor ni del standardnega obsega dobave. Celoten pribor je del našega programa pribora.**

### Tehnični podatki

Ogrevan jopič		GHJ 12+18V XA
Številka izdelka		1 600 A01 Z..
Velikost		S/M/L/XL/2XL/3XL
Napetost	V	12
Nazivna moč, najv.	W	9,5
Ogrevan telovnik		GHV 12+18V XA
Številka izdelka		1 600 A01 Z..
Velikost		S/M/L/XL/2XL/3XL
Napetost	V	12
Nazivna moč, najv.	W	9,5
Ogrevan puli s kapuco		GHH 12+18V XA
Številka izdelka		1 600 A01 Z..
Velikost		S/M/L/XL/2XL/3XL
Napetost	V	12
Nazivna moč, najv.	W	9,5
Adapter akumulatorske baterije		GAA 12V-21
Številka izdelka		1 600 A01 433
Priključek USB		USB 2.0
- Izhodna napetost	V	5,0
- Izhodni tok	A	2,1 <sup>A)</sup>
A) Dejanski izhodni tok je odvisen od priključene naprave USB.		
Akumulatorska baterija		
Dovoljena temperatura okolice med polnjenjem	°C	0 ... +35
Priporočena temperatura okolice med delovanjem <sup>A)</sup> in med skladiščenjem	°C	-20 ... +50
Priporočene akumulatorske baterije <sup>B)</sup>		GBA 10,8V... GBA 12V...
Priporočeni polnilniki		GAL 12... GAX 18...

A) Omejena zmogljivost pri temperaturah pod 0 °C.

- B) Naslednjih akumulatorskih baterij ni dovoljeno uporabljati z adapterjem za akumulatorsko baterijo:
- 1 607 A35 06A
  - 1 607 A35 0C5
  - 1 607 A35 0EL
  - 1 607 A35 10E

## Priprava oblačila

### Polnjenje akumulatorske baterije

- ▶ **Adapterja akumulatorske baterije ni mogoče uporabljati kot polnilnik. Za polnjenje akumulatorske**

**baterije ne uporabljajte avtomobilskega polnilnega kabla z USB-priključkom.** Uporaba avtomobilskih polnilnih kablov lahko poškoduje akumulatorsko baterijo in/ali adapter akumulatorske baterije.

**Opomba:** litij-ionske akumulatorske baterije se zaradi mednarodnih transportnih predpisov dobavljajo delno napolnjene. Da zagotovite polno zmogljivost akumulatorske baterije, jo pred prvo uporabo popolnoma napolnite.

► **Po samodejnim izklopu grelnih elementov ne pritisčajte stikala za vklop/izklop.** Akumulatorska baterija se lahko poškoduje.

## Vstavljanje in odstranjevanje akumulatorske baterije (glejte slike A1–A2)

► **Akumulatorske baterije ne vstavljajte na silo.** Akumulatorska baterija je oblikovana tako, da jo je mogoče vtakniti v adapter samo v pravilnem položaju.

Za **vstavev** akumulatorske baterije (7) morate akumulatorsko baterijo v adapter za akumulatorsko baterijo (2) vstaviti do prislona.

Za **odstranitev** akumulatorske baterije (7) pritisnite sprostitveno tipko (8) na akumulatorski bateriji in jo potegnite iz adapterja (2).

## Priključitev grelnih elementov (glejte slike B1–B2)

Priključni vtič (4) vstavite v priključek (9) na adapterju akumulatorske baterije. Če je akumulatorska baterija polna, stikalo za vklop/izklop (1) na kratko zasveti.

Adapter akumulatorske baterije (2) spravite v zanj predvideni žep (5) na oblačilu ali pa ga s pasno zaponko (10) obesite za pas.

## Uporaba oblačila

### Vklop/izklop (glejte sliko C)

Poskrbite, da bo akumulatorska baterija (7) napolnjena in pravilno vstavljena v adapter akumulatorske baterije (2). Poskrbite tudi, da bodo grelni elementi (3) priključeni.

Za **ogrevanje** stikalo za vklop/izklop (1) držite, dokler LED-dioda stikala za vklop/izklop ne zasveti rdeče.

**Opomba:** po vklopu se vedno nastavi najvišja grelna stopnja.

Za **izklop** stikalo za vklop/izklop (1) držite, dokler LED-dioda ne ugasne.

### Nastavitev grelne stopnje

Grelno stopnjo prikazuje barva LED-diode stikala za vklop/izklop (1).

LED-dioda	Toplotna moč
rdeča	visoka
zelená	srednja
modra	nizka

Stikalo za vklop/izklop (1) pritisčajte, dokler LED-dioda ne kaže zelene grelne stopnje.

## Polnjenje zunanjih naprav USB (glejte sliko D)

Z USB-priključkom na adapterju akumulatorske baterije lahko podaljšate čas delovanja različnih naprav USB na akumulatorske baterije, kot so npr. mobilni telefoni ali MP3-predvajalniki. To je možno tudi med ogrevanjem oblačila.

► **Prepričajte se, da je vaša zunanjo napravo USB mogoče polniti prek USB-priključka na adapterju akumulatorske baterije. V zvezi s tem upoštevajte tudi poglavje „Tehnični podatki“.**

Polnilni kabel vaše naprave USB priključite v USB-priključek (11) na adapterju akumulatorske baterije (2).

Za pribl. 3 sekunde pritisnite tipko za vklop (12). Priključena naprava USB se polni.

USB-priključek se zaradi varčevanja z energijo samodejno izklopi po pribl. 2 urah. Če polnilni kabel ni priključen, se USB-priključek samodejno izklopi po pribl. 30 sekundah.

## Odpravljanje motenj

Težava	Ukrepi
Oblačilo se ne ogreva.	Polnjenje akumulatorske baterije Priključni vtič (4) pravilno priključite. Pritisnite stikalo za vklop/izklop (1), da zasveti rdeča LED-dioda.
Eden ali več grelnih elementov ne greje.	Obrnite se na trgovca z oblačili.
Oblačilo se samodejno izklopi.	Vklopila se je zaščita pred pregrevanjem: za izklop grelnih elementov pritisnite stikalo za vklop/izklop (1) in pustite oblačilo, naj se hladi približno 30 minut. Obrnite se na trgovca z oblačili.
Zunanje naprave USB ni mogoče polniti prek priključka USB.	Napolnite akumulatorsko baterijo. Polnilni kabel zunanje naprave USB priključite na vhod USB (11) na adapterju akumulatorske baterije (2). Za pribl. 3 sekunde pritisnite tipko za vklop (12). Zunanje naprave USB ni mogoče polniti prek priključka USB na adapterju akumulatorske baterije (upoštevajte tehnične podatke <sup>A</sup> ).
Oblačilo se ne ogreva in zunanja naprava USB se ne polni.	Odstranite akumulatorsko baterijo iz adapterja. Počakajte 10 sekund

Težava	Ukrepi
	Znova vstavite akumulatorsko baterijo v adapter.

A) Nekaterih zunanjih naprav USB s tem adapterjem za akumulatorsko baterijo ni mogoče polniti, čeprav ustrezajo tehničnim podatkom.

## Vzdrževanje in servisiranje

- **Pred začetkom kakršnih koli del na oblačilu (na primer čiščenje in podobno) in med transportom ter shranjevanjem je treba iz adapterja odstraniti akumulatorsko baterijo.**

### Čiščenje

- **Pred čiščenjem adapter akumulatorske baterije odstranite iz oblačila.** Moker adapter akumulatorske baterije lahko povzroči nedelovanje oblačila.

Pred pranjem oblačila izpraznite vsebino žepov, torej odstranite adapter akumulatorske baterije **(2)**, akumulatorsko baterijo **(7)** in kabel USB, če je priključen. Priključni vtič **(4)** se lahko pere z oblačilom.

Upoštevajte navodila za vzdrževanje na listku oblačila:



Strojno pranje pri 40 °C



Brez beljenja



Sušenje v bobnu pri nizki temperaturi



Brez likanja



Brez ožemanja



Brez kemičnega čiščenja



Ni primerno za majhne otroke (0–3 leta)



Ne luknjajte z iglami

- **Po pranju se prepričate, da je priključni vtič popolnoma suh, preden ga spet vstavite v adapter akumulatorske baterije.**

## Servisna služba in svetovanje uporabnikom

Servis vam bo dal odgovore na vaša vprašanja glede popravila in vzdrževanja izdelka ter nadomestnih delov. Tehnične skice in informacije glede nadomestnih delov najdete na: **www.bosch-pt.com**

Boscheva skupina za svetovanje pri uporabi vam bo z veseljem odgovorila na vprašanja o naših izdelkih in pripadajočem priboru.

Ob vseh vprašanjih in naročilih rezervnih delov nujno sporočite 10-mestno številko na tipski ploščici izdelka.

### Slovensko

Robert Bosch d.o.o.  
Verovškova 55a  
1000 Ljubljana  
Tel.: +00 803931  
Fax: +00 803931  
Mail: servis.pt@si.bosch.com  
www.bosch.si

### Naslove drugih servisnih mest najdete na povezavi:

[www.bosch-pt.com/serviceaddresses](http://www.bosch-pt.com/serviceaddresses)

## Transport

Za priporočene litij-ionske akumulatorske baterije veljajo zahteve zakona o nevarnih snoveh. Uporabnik lahko akumulatorske baterije brez omejitev prevaža po cesti.

Pri pošiljkah, ki jih opravijo tretje osebe (npr. zračni transport ali špedicija), je treba upoštevati posebne zahteve glede embalaže in oznak. Pri pripravi odpreme mora obvezno sodelovati strokovnjak za nevarne snovi.

Akumulatorske baterije pošiljajte samo, če je njihovo ohišje nepoškodovano. Prelepite odprte kontakte in akumulatorsko baterijo zapakirajte tako, da se v embalaži ne premika. Upoštevajte tudi morebitne druge nacionalne predpise.

## Odlaganje



Poskrbite za okolju prijazno recikliranje električnih orodij, akumulatorskih baterij, pribora in embalaž.



Električnih orodij in akumulatorskih/običajnih baterij ne smete odvreči med gospodinjske odpadke!

## Zgolj za države Evropske unije:

V skladu z Direktivo 2012/19/EU o odpadni električni in elektronski opremi in njenim prenosom v nacionalno zakonodajo se morajo odslužena električna orodja zbirati ločeno in odstraniti na okolju prijazen način. Prav tako se morajo v skladu z Direktivo 2006/66/ES pokvarjene ali odslužene akumulatorske baterije in baterije za enkratno uporabo zbirati ločeno in odstraniti na okolju prijazen način. Odpadna električna in elektronska oprema, ki ni zavržena strokovno, lahko negativno vpliva na okolje in zdravje ljudi, saj morda vsebuje nevarne snovi.

**Akumulatorske/običajne baterije:****Litijevi ioni:**

Upoštujte navodila v poglavju „Transport“ (glejte „Transport“, Stran 118).

## Hrvatski

### Sigurnosne napomene



**Treba pročitati sve sigurnosne napomene i upute.** Propusti do kojih može doći uslijed nepridržavanja sigurnosnih napomena i uputa mogu uzrokovati električni udar, požar i/ili

teške ozljede.

**Sačuvajte sve sigurnosne napomene i upute za buduću primjenu.**

- ▶ **Ovaj odjevni predmet ne smiju koristiti djeca i osobe s ograničenim fizičkim, osjetilnim i mentalnim sposobnostima ili nedostatnim iskustvom i znanjem. Ovaj odjevni predmet smiju koristiti djeca starija od 8 godina i osobe s ograničenim fizičkim, osjetilnim ili mentalnim sposobnostima ili osobe s nedostatnim iskustvom i znanjem ako ih nadzire osoba odgovorna za njihovu sigurnost i ako ih uputi u sigurno rukovanje i opasnosti povezane s rukovanjem odjevnim predmetom.** U suprotnom postoji opasnost od pogrešnog rukovanja i ozljeda.
- ▶ **Djeca moraju biti pod nadzorom.** Na taj način ćete osigurati da se djeca ne igraju s odjevnim predmetom.

### ▶ Čišćenje i održavanje odjavnog predmeta ne smiju obavljati djeca bez nadzora.

- ▶ **Ako utvrdite da su se pri uporabi odjavnog predmeta kod vas pojavili niže navedeni simptomi, smjestite odjevni predmet i posavjetujte se s liječnikom.** U suprotnom postoji opasnost od iscrpljenosti zbog vrućine ili toplinskog udara.

**Prvi znakovi:** svaka nelagoda; prekomjerno znojenje; bolovi u području zatiljka; vrtoglavica ili omaglica  
**moćni simptomi iscrpljenosti zbog vrućine/toplinski udar:** mučnina i povraćanje; glavobolja; vrtoglavica i omaglica; prestanak znojenja; crvena, vruća i suha koža; slabost u mišićima ili grčevi; lupanje srca; brzo, plitko disanje; promjene u ponašanju kao što je zbunjenost, dezorijentacija ili teturajući hod; nesvjestica.

- ▶ **Odjevni predmet ne nosite ako ste osjetljivi na preveliku vrućinu ili ako imate u tijelu ugrađenu pomoćnu napravu. Posavjetujte se sa svojim liječnikom i/ili proizvođačem pomoćne naprave za tijelo o tome možete li nositi ovaj grijani odjevni predmet.**
- ▶ **Isključite grijanje odjavnog predmeta kada se krećete u toploj okolini.** Postoji opasnost od toplinskog udara.
- ▶ **Ne koristite odjevni predmet za utopljanje male djece, bespomoćnih osoba koje spavaju ili su u besvjesnom stanju ili osoba sa smetnjama u prokrvljenosti.** Osoba koja nosi ovaj odjevni predmet mora osjetiti njegovu temperaturu i vlastiti osjećaj ugodne kako bi izbjegla pregrijavanje.
- ▶ **Odjevni predmet nije namijenjen za uporabu u bolnicama.**
- ▶ **U odjevni predmet ne umećite igle niti druge šiljaste predmete.** Oštećeni grijaći element ili oštećeni kabel priključnog utikača prouzročit će neispravan rad odjavnog predmeta i povećati opasnost od električnog udara ili požara.
- ▶ **Ne koristite kabel priključnog utikača u druge svrhe kao npr. nošenje ili potezanje odjavnog predmeta ili vadenje aku-baterije. Kabel držite dalje od ulja, oštih predmeta ili pokretnih elemenata. Ne savijajte kabel.** Oštećeni grijaći element ili oštećeni kabel priključnog utikača prouzročit će neispravan rad odjavnog predmeta i povećati opasnost od električnog udara ili požara.
- ▶ **Odjevni predmet nije nepomoćiv.** Voda koja prodre u odjevni predmet povećava opasnost od električnog udara. Ako se odjevni predmet unatoč tome smoči, odmah izvucite aku-bateriju i izvadite je iz adaptera aku-baterije.
- ▶ **Ne presavijajte zagrijani odjevni predmet i ne stavljajte na njega nikakve predmete.** Oštećeni grijaći element ili oštećeni kabel priključnog utikača prouzročit će neispravan rad odjavnog predmeta i povećati opasnost od električnog udara ili požara.

- ▶ **Pažljivo se pridržavajte uputa za njegu i čišćenje odjevnog predmeta.** Kod nedostatne brige postoji opasnost električnog udara ili požara.
- ▶ **Ostavite odjevni predmet da se potpuno ohladi prije nego što ga pospremite.**
- ▶ **U redovitim razmacima provjerite ima li na odjevnom predmetu znakova istrošenosti ili oštećenja.** Ako takvi znakovi postoje ili ako se odjevni predmet nestručno koristio, nemojte ga dalje nositi i vratite ga trgovcu.
- ▶ **Popravak odjevnog predmeta prepustite samo kvalificiranom stručnom osoblju i samo s originalnim rezervnim dijelovima.** Time će se osigurati da ostane zadržana sigurnost odjevnog predmeta.
- ▶ **Nemojte modificirati grijanu radnu odjeću.** Grijaći elementi ne smiju se pomicati.
- ▶ **Ne otvarajte aku-bateriju.** Postoji opasnost od kratkog spoja.
- ▶ **U slučaju oštećenja i nestručne uporabe aku-baterije mogu se pojaviti pare. Aku-baterija može izgorjeti ili eksplodirati.** Dovedite svježi zrak i u slučaju potrebe zatražite liječničku pomoć. Pare mogu nadražiti dišne puteve.
- ▶ **Kod pogrešne primjene ili oštećene aku-baterije iz aku-baterije može isticati tekućina. Izbjegavajte kontakt s ovom tekućinom. Kod slučajnog kontakta ugroženo mjesto treba isprati vodom. Ako bi ova tekućina dospjela u oči, zatražite pomoć liječnika.** Istekla tekućina iz aku-baterije može dovesti do nadražaja kože ili opekline.
- ▶ **Oštrim predmetima kao što su npr. čavli, odvijači ili djelovanjem vanjske sile aku-baterija se može oštetiti.** Može doći do unutrašnjeg kratkog spoja i aku-baterija može izgorjeti, razviti dim, eksplodirati ili se pregrijati.
- ▶ **Nekoristene aku-baterije držite dalje od uredskih spajalica, kovanica, ključeva, čavala, vijaka ili drugih sitnih metalnih predmeta koji bi mogli uzrokovati premošćenje kontakata.** Kratki spoj između kontakata aku-baterije može imati za posljedicu opekline ili požar.
- ▶ **Aku-bateriju koristite samo u proizvodima proizvođača.** Samo na ovaj način je aku-baterija zaštićena od opasnog preopterećenja.
- ▶ **Aku-baterije punite samo u punjačima koje preporučuje proizvođač.** Za punjač prikladan za određenu vrstu aku-baterije postoji opasnost od požara ako se koristi s nekom drugom aku-baterijom.



**Zaštite aku-bateriju od vrućine, npr. također od stalnog sunčevog zračenja, vatre, prljavštine, vode i vlage.** Postoji opasnost od eksplozije i kratkog spoja.



- ▶ **Odjevni predmet s umetnutom aku-baterijom zaštitite od vrućine, npr. također od stalnog sunčevog zračenja, vatre, vode i vlage.** Inače postoji opasnost od eksplozije.
- ▶ **OPREZ! Koristite isključivo aku-baterije preporučene u odlomku „Tehnički podaci“.** Pri uporabi drugih aku-baterija postoji opasnost od eksplozije.

- ▶ **Nikada ne stavljajte aku-bateriju u adapter ako je tipka za deblokadu pukla ili je neispravna.** Tijekom rada aku-baterija može ispasti.
- ▶ **Pridržavajte se uputa za zbrinjavanje aku-baterija.**

## Opis proizvoda i radova

Pridržavajte se slika na početku uputa za uporabu.

### Namjenska uporaba

Odjevni predmet je namijenjen za održavanje topline tijela pri niskim temperaturama.

### Prikazani dijelovi

Numeriranje prikazanih dijelova odnosi se na prikaz odjevnog predmeta na stranicama sa slikama.

- (1) Prekidač za uključivanje/isključivanje i regulator topline
- (2) Adapter aku-baterije
- (3) Grijaći elementi
- (4) Priključni utikač
- (5) Unutarnji džep za adapter aku-baterije
- (6) Unutarnji džep za velike dokumente
- (7) Aku-baterija <sup>a)</sup>
- (8) Tipka za deblokadu aku-baterije
- (9) Utičnica za priključni utikač
- (10) Kopča remena za nošenje
- (11) USB utičnica
- (12) Tipka za aktiviranje USB priključka

a) **Prikazan ili opisan pribor ne pripada standardnom opsegu isporuke. Potpuni pribor možete naći u našem programu pribora.**

### Tehnički podaci

Grijana jakna		GHJ 12+18V XA
Kataloški broj		1 600 A01 Z..
Veličine		S/M/L/XL/2XL/3XL
Napon	V	12
Nazivna snaga, maks.	W	9,5
Grijani prsluk		GHV 12+18V XA
Kataloški broj		1 600 A01 Z..
Veličine		S/M/L/XL/2XL/3XL
Napon	V	12
Nazivna snaga, maks.	W	9,5
Grijana majica s kapuljačom		GHH 12+18V XA
Kataloški broj		1 600 A01 Z..
Veličine		S/M/L/XL/2XL/3XL
Napon	V	12
Nazivna snaga, maks.	W	9,5



Adapter aku-baterije		GAA 12V-21
Kataloški broj		1 600 A01 433
USB priključak		USB 2.0
– Izlazni napon	V	5,0
– Izlazna struja	A	2,1 <sup>A)</sup>
A) Stvarna izlazna struja ovisi o priključenom USB uređaju.		
Aku-baterija		
Dopuštena temperatura okoline kod punjenja	°C	0 ... +35
Preporučena temperatura okoline pri radu <sup>A)</sup> i kod skladištenja	°C	–20 ... +50
Preporučene aku-baterije <sup>B)</sup>		GBA 10,8V... GBA 12V...
Preporučeni punjači		GAL 12... GAX 18...

A) Ograničeni učinak kod temperatura <0 °C.

B) Sljedeće aku-baterije ne smiju se koristiti s adapterom aku-baterije:

- 1 607 A35 06A
- 1 607 A35 0C5
- 1 607 A35 0EL
- 1 607 A35 10E

## Priprema odjevnog predmeta

### Punjenje aku-baterije

► **Adapter aku-baterije ne služi kao punjač. Za punjenje aku-baterije ne koristite kabel za punjenje za motorna vozila s USB priključkom.** Uporaba kabela za punjenje za motorna vozila može oštetiti aku-bateriju i/ili adapter aku-baterije.

**Napomena:** Litij-ionske aku-baterije isporučuju se djelomično napunjene zbog međunarodnih propisa o prijevozu. Kako bi se zajamčio puni učinak aku-baterije, prije prve uporabe aku-bateriju napunite do kraja.

► **Nakon automatskog isključivanja grijaćih elemenata ne pritišćite dalje prekidač za uključivanje/isključivanje.** Aku-baterija bi se mogla oštetiti.

### Stavljanje i vađenje aku-baterije (vidjeti slike A1–A2)

► **Prilikom stavljanja aku-baterije ne primjenjujte silu.**

Aku-baterija je tako konstruirana da se u adapter aku-baterije može staviti samo u ispravan položaj.

Za **stavljanje** aku-baterije (7) umetnite je do graničnika u adapter aku-baterije (2).

Za **vađenje** aku-baterije (7) pritisnite tipku za deblokadu (8) na aku-bateriji i izvucite je iz adaptera aku-baterije (2).

### Priključivanje grijaćih elemenata (vidjeti slike B1–B2)

Utaknite priključni utikač (4) u utičnicu (9) na adapteru aku-baterije. Kod napunjene aku-baterije prekidač za uključivanje/isključivanje (1) će kratko zasvijetliti.

Umetnite adapter aku-baterije (2) u za to predviđeni džep (5) u odjevnom predmetu ili objesite adapter aku-baterije uz pomoć kopče remena za nošenje (10) na svoj remen.

## Uporaba odjevnog predmeta

### Uključivanje/isključivanje (vidjeti sliku C)

Provjerite je li aku-baterija (7) napunjena i ispravno umetnuta u adapter aku-baterije (2) te jesu li grijaći elementi (3) priključeni.

Za **grijanje** pritisnite prekidač za uključivanje/isključivanje (1) sve dok LED lampica prekidača za uključivanje/isključivanje ne zasvijetli crveno.

**Napomena:** Nakon uključivanja uvijek je namješten najveći stupanj grijanja.

Za **isključivanje** držite pritisnut prekidač za uključivanje/isključivanje (1) sve dok se LED lampica na ugasi.

### Namještanje stupnja grijanja

Stupanj grijanja se prikazuje bojom LED lampice prekidača za uključivanje/isključivanje (1).

LED lampica	Toplinska snaga
crvena	visoka
zelena	srednja
plava	niska

Pritišćite prekidač za uključivanje/isključivanje (1) sve dok LED lampica ne pokaže željeni stupanj grijanja.

### Punjenje eksternih USB uređaja (vidjeti sliku D)

Uz pomoć USB priključka na adapteru aku-baterije možete produžiti vrijeme rada aku-baterije različitih USB uređaja na pogon aku-baterije kao npr. mobilnih telefona ili MP3 playera. To se može učiniti i tijekom zagrijavanja odjevnog predmeta.

► **Provjerite može li se puniti vaš eksterni USB uređaj s USB priključkom na adapteru aku-baterije. Pritom se pridržavajte podataka u odlomku „Tehnički podaci“.**

Spojite kabel za punjenje svog USB uređaja s USB utičnicom (11) na adapter aku-baterije (2).

Držite pritisnutu tipku za aktiviranje (12) oko 3 sekunde.

Priključeni USB uređaj se puni.

Radi uštede energije USB priključak se nakon otprilike 2 sata automatski deaktivira. Ako nije priključen kabel za punjenje, USB priključak se automatski deaktivira nakon 30 sekundi.

## Uklanjanje smetnji

Smetnja	Pomoć
Odjevni predmet se ne grije.	Napunite aku-bateriju Ispravno priključite priključni utikač (4). Pritisnite prekidač za uključivanje/isključivanje (1) sve dok LED lampica ne zasvijetli crveno.
Jedan ili više grijaćih elemenata se ne zagrijavaju.	Kontaktirajte trgovca odjevnog predmeta.
Odjevni predmet se automatski isključuje.	Zaštita od pregrijavanja je aktivirana: za isključivanje grijaćih elemenata pritisnite prekidač za uključivanje/isključivanje (1) i ostavite odjevni predmet da se hladi oko 30 minuta. Kontaktirajte trgovca odjevnog predmeta.
Eksterni USB uređaj se ne može puniti na USB priključku.	Napunite aku-bateriju. Spojite kabel za punjenje eksternog USB uređaja s USB utičnicom (11) na adapter aku-baterije (2). Tipku za aktiviranje (12) držite pritisnutu oko 3 sekunde. Eksterni USB uređaj se ne može puniti s USB priključkom na adapteru aku-baterije (pridržavajte se podataka u odlomku „Tehnički podaci“ <sup>A)</sup> ).
Odjevni predmet se ne grije i eksterni USB uređaj se ne puni.	Izvadite aku-bateriju iz adaptera. Pričekajte 10 sekundi Ponovno umetnite aku-bateriju u adapter.

A) Neki eksterni USB uređaji se unatoč sukladnosti tehničkih podataka ne mogu puniti ovim adapterom aku-baterije.

## Održavanje i servisiranje

- **Prije svih radova na odjevnom predmetu (npr. čišćenje itd.), kao i kod njegovog transporta i spremanja, aku-bateriju izvadite iz adaptera aku-baterije.**

### Čišćenje

- **Prije čišćenja adapter aku-baterije izvadite iz odjevnog predmeta.** Smočeni adapter aku-baterije može prouzročiti neispravan rad odjevnog predmeta.

Kod čišćenja odjevnog predmeta ispraznite sav sadržaj iz džepa, prije svega izvadite adapter aku-baterije (2), aku-bateriju (7) i eventualno priključeni USB kabel. Priključni utikač (4) može se prati zajedno s odjevnim predmetom.

Pridržavajte se uputa na etiketi na odjevnom predmetu:



Strojno pranje na 40 °C



Bijeljenje nije dopušteno



Strojno sušenje na niskoj temperaturi



Glačanje nije dopušteno



Cijedenje nije dopušteno



Kemijsko čišćenje nije dopušteno



Nije prikladno za malu djecu (0–3 godine)



Bušenje iglom nije dopušteno

- **Nakon pranja provjerite je li priključni utikač potpuno suh prije nego što ga ponovno utaknete u adapter aku-baterije.**

### Servisna služba i savjeti o uporabi

Naša servisna služba će odgovoriti na vaša pitanja o popravku i održavanju vašeg proizvoda, kao i o rezervnim dijelovima. Crteže u rastavljenom obliku i informacije o rezervnim dijelovima možete naći i na našoj adresi:

**www.bosch-pt.com**

Tim Bosch savjetnika o uporabi rado će odgovoriti na vaša pitanja o našim proizvodima i njihovom priboru.

U slučaju upita ili naručivanja rezervnih dijelova, molimo vas obavezno navedite 10-znamenasti kataloški broj s tipske pločice proizvoda.

### Hrvatski

Robert Bosch d.o.o PT/SHR-BSC  
Kneza Branimira 22  
10040 Zagreb  
Tel.: +385 12 958 051  
Fax: +385 12 958 050  
E-Mail: RBKN-bsc@hr.bosch.com  
www.bosch.hr

**Ostale adrese servisa võtete pronaci na:**

www.bosch-pt.com/serviceaddresses

**Transport**

Preporučene litij-ionske aku-baterije podliježu zakonu o transportu opasnih stvari. Korisnik bez ikakvih preduvjeta može transportirati aku-baterije cestovnim transportom.

Ako transport obavlja treća strana (npr. transport zrakoplovom ili špedicija), treba se pridržavati posebnih zahtjeva za ambalažu i označavanje. Kod pripreme ovakvih pošiljki za transport prethodno se treba savjetovati sa stručnjakom za transport opasnih stvari.

Aku-bateriju šaljite nekim transportnim sredstvom samo ako je njezino kućište neoštećeno. Obljepite otvorene kontakte i zapakirajte aku-bateriju tako da se ne može pomicati u ambalaži. Pridržavajte se i eventualnih dodatnih nacionalnih propisa.

**Zbrinjavanje**

Električne alate, aku-baterije, pribor i ambalažu treba dovesti na ekološki prihvatljivo recikliranje.



Električni alat i aku-baterije/baterije ne bacajte u kućni otpad!

**Samo za zemlje EU:**

U skladu s europskom Direktivom 2012/19/EU o električnim i elektroničkim starim uređajima i njihovom provedbom u nacionalno pravo neupotrebljivi električni alati i u skladu s europskom Direktivom 2006/66/EZ neispravne ili istrošene aku-baterije/baterije moraju se odvojeno sakupljati i dovesti na ekološki prihvatljivo recikliranje.

U slučaju nepravilnog zbrinjavanja električni i elektronički stari uređaji mogu imati štetne učinke na okoliš i ljudsko zdravlje zbog moguće prisutnosti opasnih stvari.

**Aku-baterije/baterije:****Litij-ionske:**

Pridržavajte se uputa u poglavlju Transport (vidi „Transport“, Stranica 123).

## Eesti

### Ohutusnõuded

**Lugege läbi kõik ohutusnõuded ja juhised.**

Ohutusnõuete ja juhiste eiramine võib kaasa tuua elektrilöögi, tulekahju ja/või raskeid vigastusi.

**Hoidke kõik ohutusnõuded ja juhised edasiseks kasutamiseks hoolikalt alles.**

- ▶ **Seda riietuseset ei tohi kasutada lapsed ja isikud, kelle füüsilised, sensoorsed ja vaimsed võimed on piiratud või kellel puuduvad selleks vajalikud teadmised ja kogemused.**  
**Üle 8 aasta vanused lapsed ja isikud, kelle füüsilised, sensoorsed või vaimsed võimed on piiratud või kellel puuduvad vajalikud teadmised ja kogemused, tohivad seda riietuseset kasutada vaid nende turvalisuse eest vastutava isiku järelevalve all ja kui nad mõistavad sellega kaasnevaid ohte.** Vastasel korral on väärkasutus- ja vigastumisoht.
- ▶ **Ärge jätke lapsi järelevalveta.** Nii tagate, et lapsed ei hakka riietusesemega mängima.
- ▶ **Lapsed tohivad riietuseset puhastada ja hooldada vaid järelevalve all.**
- ▶ **Kui tuvastate, et riietuseseme kasutamisel esinevad teil järgmised sümptomid, võtke riietuseset kohe seljast ja pöörduge arsti poole.** Vastasel korral on ülekuumenemise ja kuumarabanduse oht.  
**Esimesed märgid:** igasugune ebamugavustunne; liigne higistamine; kuklavalu; iiveldus; peapööritus või uimasus  
**Ülekuumenemise/kuumarabanduse võimalikud sümptomid:** iiveldus ja oksendamine; tuikavad peavalud; peapööritus ja uimasus; higierituse puudumine; punane, kuum ja kuiv nahk; lihaskrambid või krambid; südamepekslemine; kiire, pealiskaudne hingamine; käitumishälbed, nagu segasusseisund, orienteerumispuudulikkus või taaruv kõnnak; teadvusetus.
- ▶ **Ärge kasutage riietuseset, kui teil on kaebusi, mis muudavad teid ülekuumenemise suhtes tundlikuks või kui teie organismi on siirdatud abivahendeid. Küsige arstilt või abivahendi tootjalt, kas teil on lubatud soojendatavat riietuseset kasutada.**

- ▶ **Lülitage riietuseseme soojendus välja, kui viibite soojas keskkonnas.** Esineb kuumarabanduse oht.
- ▶ **Ärge kasutage riietuseset väikelaste, abitude, magavate või teadvuseta isikute või verevarustushäiretega isikute soojendamiseks.** Üleküümenemise vältimiseks peab riietuseseme kandja riietuseseme temperatuuri ja omaenda enesetunnet vahetult tajuma.
- ▶ **Riietuseseme ei ole ette nähtud kasutamiseks haiglates.**
- ▶ **Ärge torgake riietusesemesse nõelu ega muid teravaid esemeid.** Kahjustatud kütteelement või ühenduspistiku kahjustatud kaabel põhjustab riietuseseme töös häireid ja suurendab elektrilöögi või tulekahju ohtu.
- ▶ **Ärge kasutage ühenduspistiku kaablit valel otstarbel, nt riietuseseme teisaldamiseks või tõmbamiseks või aku lahtiühendamiseks.** Hoidke kaablit eemal õlist, teravatest esemetest ja liikuvatest detailidest. Ärge murdke kaablit kokku. Kahjustatud kütteelement või ühenduspistiku kahjustatud kaabel põhjustab riietuseseme töös häireid ja suurendab elektrilöögi või tulekahju ohtu.
- ▶ **Riietuseseme ei ole veekindel.** Sissetungiv vesi suurendab elektrilöögi ohtu. Kui riietuseseme peaks sellegipoolest vahel märjaks saama, lahutage kohe aku ja võtke see aku adapterist välja.
- ▶ **Ärge voltige soojendatud riietuseset kokku ja ärge asetage selle peale teisi esemeid.** Kahjustatud kütteelement või ühenduspistiku kahjustatud kaabel põhjustab riietuseseme töös häireid ja suurendab elektrilöögi või tulekahju ohtu.
- ▶ **Järgige hoolikalt riietuseseme hooldus- ja puhastamisjuhiseid.** Vastasel korral tekib elektrilöögi või tulekahju oht.
- ▶ **Enne hoiulepanekut laske riietusesemel täielikult jahtuda.**
- ▶ **Kontrollige regulaarselt, kas riietusesemel on märke kulumisest või kahjustustest.** Selliste märkide esinemise korral või juhul, kui riietuseset on kasutatud nõuetevastaselt, lõpetage riietuseseme kasutamine ja tagastage see müüjale.
- ▶ **Laske oma riietuseset parandada ainult kvalifitseeritud spetsialistidel, kes kasutavad originaalvaruosi.** Nii tagate riietuseseme pikaajalise ohutu kasutamise.
- ▶ **Soojendatava tööriietuse juures ei tohi teha muudatusi.** Kütteelemente ei tohi kohalt nihutada.
- ▶ **Ärge avage akut.** Esineb lühise oht.
- ▶ **Aku vigastamise ja ebaõige käsitlemise korral võib akust eralduda auru. Aku võib põlema süttida või plahvatada.** Ohutage ruumi, halva enesetunde korral pöörduge arsti poole. Aurud võivad ärritada hingamisteid.
- ▶ **Väärkasutuse või kahjustatud aku korral võib süttiv vedelik välja voolata. Vältige sellega kokkupuudet. Juhusliku kokkupuute korral loputage veega. Kui vedelik satub silma, pöörduge ka arsti poole.**

Väljavoolav akuvedelik võib põhjustada nahaärritusi või põletusi.

- ▶ **Teravad esemed, näiteks naelad või kruvikeerajad, samuti löögid, põrutused jmt võivad akut kahjustada.** Akukontaktide vahel võib tekkida lühis ja aku võib süttida, suitsema hakata, plahvatada või üle kuumeneda.
- ▶ **Kasutusvälisel ajal hoidke akud eemal kirjaklambritest, müntidest, võtmetest, naeltest, kruvidest või teistest väikestest metallesemetest, mis võivad kontaktid omavahel ühendada.** Akukontaktide vahel tekkiva lühise tagajärjeks võivad olla põletused või tulekahju.
- ▶ **Kasutage akut ainult valmistaja toodetes.** Ainult sellisel juhul on aku kaitstud ohtliku ülekoormuse eest.
- ▶ **Laadige akusid ainult tootja soovitatud laadimisseadmetega.** Laadimisseade, mis sobib teatud tüüpi akudele, muutub tuleohtlikuks, kui seda kasutatakse teiste akudega.



**Kaitske akut kuumuse, sealhulgas pideva päikesekiirguse eest, samuti tule, mustuse, vee ja niiskuse eest.** Plahvatus- ja lühiseoht.

- ▶ **Kaitske paigaldatud akuga riietuseset kuumuse, nt ka kestva päikesekiirguse, vee, tule ja niiskuse eest.** Esineb plahvatusoht.
- ▶ **ETTEVAATUST! Kasutage ainult punktis „Tehnilised andmed“ soovitatud akusid.** Muude akude kasutamisel on plahvatusoht.
- ▶ **Ärge asetage akut adapterisse, kui lukustuse vabastusnupud on murdunud või katki.** Aku võib kasutamise ajal välja kukkuda.
- ▶ **Järgige akude jäätmekäitluse kohta toodud juhiseid.**

## Toote kirjeldus ja kasutusjuhend

Pange tähele kasutusjuhendi esiosas olevaid jooniseid.

### Nõuetekohane kasutamine

Riietuseseme on ette nähtud selleks, et hoida keha väliskeskonna madala temperatuuri korral soojana.

### Kujutatud komponendid

Kujutatud komponentide numeratsiooni aluseks on jooniselehekülgedel toodud riietuseseme kujutis.

- (1) Sisse-/väljalüliti ja soojusregulaator
- (2) Aku adapter
- (3) Kütteelemendid
- (4) Ühenduspistik
- (5) Sisetasku aku adapteri jaoks
- (6) Sisetasku suurte dokumentide jaoks
- (7) Aku <sup>a)</sup>
- (8) Aku lukustuse vabastusnupp
- (9) Ühenduspistiku pesa

(10) Vööklamber

(11) USB-pesa

(12) USB-ühenduse aktiveerimise nupp

- a) **Tarnekomplekt ei sisalda kõiki kasutusjuhendis olevatel joonistel kujutatud või kasutusjuhendis nimetatud lisatarvikuid. Lisatarvikute täieliku loetelu leiate meie lisatarvikute kataloogist.**

### Tehnilised andmed

#### Soojendatav jakk GHJ 12+18V XA

Tootenumber		1 600 A01 Z..
Suurused		S/M/L/XL/2XL/3XL
Pinge	V	12
Nimivõimsus, max	W	9,5

#### Soojendatav vest GHV 12+18V XA

Tootenumber		1 600 A01 Z..
Suurused		S/M/L/XL/2XL/3XL
Pinge	V	12
Nimivõimsus, max	W	9,5

#### Soojendatav kapuutsiga pullover GHH 12+18V XA

Tootenumber		1 600 A01 Z..
Suurused		S/M/L/XL/2XL/3XL
Pinge	V	12
Nimivõimsus, max	W	9,5

#### Akuadapter GAA 12V-21

Tootenumber		1 600 A01 433
USB-ühendus		USB 2.0
- Väljundpinge	V	5,0
- Väljundvool	A	2,1 <sup>A)</sup>

A) Tegelik väljundvool on leitud ühendatud USB-seadmest.

#### Aku

Lubatud keskkonnamtemperatuur laadimisel	°C	0 ... +35
Soovitav keskkonnamtemperatuur töötamisel <sup>A)</sup> ja hoiustamisel	°C	-20 ... +50
Soovitavad akud <sup>B)</sup>		GBA 10,8V... GBA 12V...
Soovitavad akulaadidajad		GAL 12... GAX 18...

A) Piiratud võimsus temperatuuril <0 °C.

- B) Järgnevat akusid ei tohi kasutada akuadapteriga:
- 1 607 A35 06A
  - 1 607 A35 0C5
  - 1 607 A35 0EL
  - 1 607 A35 10E

## Riietuseseme ettevalmistamine

### Aku laadimine

- ▶ **Aku adapter ei ole ette nähtud kasutamiseks laadimisseadmena. Aku laadimiseks ärge kasutage sõidukite USB-ühendusega laadimiskaableid.**

Sõidukite laadimiskaablite kasutamine võib akut ja/või aku adapterit kahjustada.

**Juhis:** liitiumioonakud tarnitakse tehastest rahvusvaheliste transpordieeskirjade põhjal osaliselt laetutena. Selleks et aku täielikku võimsust tagada, laadige aku enne esimest kasutamist täielikult täis.

- ▶ **Kütteelementide automaatse väljalülitumise järel ärge vajutage rohkem sisse-/väljalülitit.** Akut võidakse kahjustada

### Aku paigaldamine ja eemaldamine (vaata jooniseid A1–A2)

- ▶ **Aku paigaldamisel ärge rakendage jõudu.** Aku on konstrueeritud nii, et seda saab aku adapterisse sisestada vaid õiges asendis.

**Paigaldamiseks** lükake aku (7) adapterisse (2) kuni toeni.

**Eemaldamiseks** vajutage akul (7) olevaid lukustuse vabastamisnuppe (8) ja tõmmake aku adapterist välja (2).

### Kütteelementide ühendamine (vt jn B1–B2)

Lükake ühenduspistik (4) akuadapteril olevasse pesa (9). Laetud aku korral süttib korras LED sisse-/väljalülitil (1).

Pange akuadapter (2) riietuseseme selleks ette nähtud taskusse (5) või riputage akuadapter vööklambri (10) abil oma vöole.

## Riietuseseme kasutamine

### Sisse-/väljalülitamine (vt jn C)

Veenduge, et aku (7) on laetud ja õigesti aku adapterisse (2) asetatud ning et kütteelemendid (3) on ühendatud.

**Soojendamiseks** vajutage sisse-/väljalülitit (1), kuni LED sisse-/väljalülitil süttib punaselt.

**Suunis:** sisselülitamise järel on alati seatud kõrgeim soojendusaste.

**Väljalülitamiseks** vajutage seni sisse-/väljalülitit (1), kuni LED kustub.

### Soojendusastme seadmine

Soojendusastet näidatakse LED-i värviga sisse-/väljalülitil (1).

LED	Soojusjõudlus
punane	kõrge
roheline	keskmine
sinine	madal

Vajutage sisse-/väljalülitit **(1)** korduvalt, kuni LED näitab soovitud soojendusastet.

### Välise USB-seadmete laadimine (vt jn D)

Aku adapteril oleva USB-ühendusega saate mitmesuguste akuga töötavate USB-seadmete, nagu nt mobiiltelefon või MP3-pleier aku tööaega pikendada. Seda saab teha ka riietuseseme soojendamise ajal.

- **Veenduge, et välist USB-seadet on võimalik aku adapteri USB-ühenduse kaudu laadida. Pöörake seejuures tähelepanu punktis „Tehnilised andmed“ toodud teabele.**

Ühendage oma USB-seadme laadimiskaabel USB-puksiga **(11)** aku adapteril **(2)**.

Vajutage u 3 sekundit aktiveerimisnuppu **(12)**. Ühendatud USB-seadet laetakse.

Energia säästmiseks inaktiveeritakse USB-ühendus u 2 tunni pärast automaatselt. Kui laadimiskaablit ei ole ühendatud, inaktiveeritakse USB-ühendus 30 sekundi pärast automaatselt.

### Tõrgete kõrvaldamine

Probleem	Kõrvaldamine
Riietuseseme ei soojene.	Laadige aku. Ühendage ühenduspistik <b>(4)</b> õigesti. Vajutage sisse-/väljalülitile <b>(1)</b> , kuni LED süttib punaselt.
Üks või mitu kütteelementi ei soojene.	Pöörduge riietuseseme münud kaupluse poole.
Riietuseseme lülitub automaatselt välja.	Aktiveerus ülekuumenemiskaitse: vajutage kütteelementide väljalülitamiseks sisse-/väljalülitit <b>(1)</b> ja laske riietusesemel u 30 minutit jahtuda. Pöörduge riietuseseme münud kaupluse poole.
Välist USB-seadet ei ole võimalik USB-ühenduse kaudu laadida.	Laadige aku. Ühendage välise USB-seadme laadimiskaabel USB-pesaga <b>(11)</b> akuadapteril <b>(2)</b> . Vajutage u 3 sekundit aktiveerimisnuppu <b>(12)</b> . Välist USB-seadet ei saa laadida USB-ühenduse kaudu akuadapteril (pöörake tähelepanu punktis „Tehnilised andmed“ olevale teabele <sup>A)</sup> ).

Probleem	Kõrvaldamine
Riietuseseme ei soojene ja välist USB-seadet ei laeta.	Võtke aku adapterist välja. Oodake 10 sekundit. Pange aku adapterisse tagasi.

A) Mõnda välist USB-seadet ei saa vaatamata tehnilistele andmetele vastavusele sellele aku adapteriga laadida.

### Hooldus ja korrashoid

- **Võtke enne kõigi riietusesemega tehtavate tööde (nt puhastamine jms) alustamist ning riietuseseme transpordil ja hoiustamisel aku adapterist välja.**

#### Puhastamine

- **Eemaldage aku adapter riietusesemest enne selle puhastamist.** Märjaks saanud aku adapter võib põhjustada häireid riietuseseme töös.

Enne riietuseseme puhastamist tühjendage selle taskud, kindlasti eemaldage akuadapter **(2)**, aku **(7)** ja USB-kaabel, mis võib olla sellega ühendatud. Ühenduspistikut **(4)** võib koos riietusesemega pesta.

Järgige riietuseseme hooldusmargisel olevaid juhiseid:

 Masinpesu 40 °C juures



 mitte valgendada



 Trummelkuivatus madalal temperatuuril



 mitte triikida



 mitte väänata



 mitte puhastada keemiliselt



 ei sobi väikelastele (0–3 aastat)



 nõeltega mitte läbi torgata



- **Pärast pesemist kontrollige, et ühenduspistik oleks enne akuadapteriga ühendamist täiesti kuiv.**

## Klientiteenindus ja kasutusosalane nõustamine

Klientiteeninduse töötajad vastavad teie küsimustele teie toote remondi ja hoolduse ning varuosade kohta. Joonised ja info varuosade kohta leiate ka veebisaidilt:

**www.bosch-pt.com**

Boschi nõustajad on meeleldi abiks, kui teil on küsimusi toodete ja lisatarvikute kasutamise kohta.

Päringute esitamisel ja varuosade tellimisel teatage meile kindlasti toote tüübisildil olev 10-kohaline tootenumber.

### Eesti Vabariik

Teeninduskeskus

Tel.: (+372) 6549 575

Faks: (+372) 6549 576

E-posti: service-pt@lv.bosch.com

### Muud teeninduse aadressid leiate jaotisest:

www.bosch-pt.com/serviceaddresses

## Transport

Soovitatud liitumioonakude suhtes kohaldatakse ohtlike veoste eeskirjade nõudeid. Akude puhul on lubatud kasutajapoolne piiranguteta maanteevedu.

Kolmandate isikute teostatava veo korral (nt õhuvedu või ekspedeerimine) tuleb järgida pakendi ja tähistuse osas kehtivaid erinõudeid. Sellisel juhul peab veose ettevalmistamisel alati osalema ohtlike ainete veo ekspert.

Aku vedu on lubatud vaid siis, kui aku korpus on vigastusteta. Katke lahtised kontaktid teibiga ja pakkige aku nii, et see pakendis ei liiguks. Järgige ka võimalikke täiendavaid siseriiklike nõudeid.

## Kasutuskõlbmatuks muutunud seadmete kaitlus



Elektrilised tööriistad, akud, lisatarvikud ja pakendid tuleb keskkonnasäästlikult ringlusse võtta.



Ärge käidelize elektrilisi tööriistu ja akusid/patareid koos olmejäätmetega!

### Üksnes EL liikmesriikidele:

Vastavalt direktiivile 2012/19/EL elektri- ja elektroonikaseadmete jäätmete kohta ning nende kohaldamisele riigi õigusaktides tuleb kasutusressursi ammendanud elektritööriistad ja vastavalt direktiivile 2006/66/EÜ defektsed või kasutusressursi ammendanud akud/patareid eraldi kokku koguda ja suunata keskkonnasäästlikku taaskasutusse.

Vale jäätmekäitluse korral võivad vanad elektri- ja elektroonikaseadmed, milles sisaldub kahjulikke aineid, kahjustada keskkonda ja inimeste tervist.

### Akud/patareid:

#### Li-ion:

Järgige punktis Transport toodud juhiseid (vaadake „Transport“, Lehekülj 127).

## Latviešu

### Drošības noteikumi



Izlasiet drošības noteikumus un norādījumus lietošanai. Drošības noteikumu un norādījumu neievērošana var izraisīt aizdegšanos un būt par cēloni elektriskajam triecienam vai nopietnam savainojumam.

Pēc izlasīšanas uzglabājiet šos noteikumus turpmākai izmantošanai.

► Šis apgērba gabals nav paredzēts, lai to lietotu bērni un personas ar ierobežotām fiziskajām, sensorajām vai garīgajām spējām vai ar nepietiekošu pieredzi un zināšanām.

Šo apgērba gabalu var lietot bērni no 8 gadu vecuma un personas ar ierobežotām psihiskajām, sensorajām vai garīgajām spējām un nepietiekošu pieredzi vai zināšanām pie nosacījuma, ka darbs notiek par viņu drošību atbildīgas personas uzraudzībā vai arī šī persona sniedz norādījumus par drošu apiešanos apgērba gabalu un informē par briesmām, kas saistītas ar tā lietošanu.

Pretējā gadījumā pastāv savainošanās briesmas izstrādājuma nepareizas lietošanas dēļ.

► **Uzraugiet bērnus.** Tas ļaus nodrošināt, lai bērni nerotaļātos ar apgērba gabalu.

► **Bērni nedrīkst veikt apgērba gabala tīrīšanu un apkalpošanu bez pieaugušo uzraudzības.**

► Ja konstatējat, ka apgērba lietošanas laikā jums parādās tālāk aprakstītie simptomi, nekavējoties novelciet apgērbu un konsultējieties ar ārstu. Citādi

pastāv pārkaršanas vai karstuma dūriena risks.

**Pirmie simptomi:** jebkāda diskomforta sajūta; pastiprināta svišana; sāpes sprandā; nelabums; reibonis vai miegainība

**Iespējamie pārkaršanas/karstuma dūriena simptomi:** nelabums un vemšana; pulsējošas galvassāpes; reibonis un miegainība; svišanas trūkums; sasārtusi karsta un sausa āda; muskuļu vājums vai krampji; paātrināta sirdsdarbība; ātra, sekla elpošana; izmaiņas uzvedībā, piemēram, apjukums, dezorientācija vai streipuļojoša gaita; samaņas zudums.

- ▶ **Nelietojiet apgērba gabalu, ja ciešat no kaites, kas padara Jūs jutīgu pret pārkaršanu, kā arī tad, ja Jūsu ķermenī ir implantētas palīgierīces. Sazinieties ar savu ārstu un/vai implantēto palīgierīču ražotāju, lai noskaidrotu, vai Jūs varat izmantot šo apsildāmo apgērba gabalu.**
- ▶ **Pārvietojoties uz siltāku vietu, izslēdziet apgērba gabala apsildīšanu.** Pretējā gadījumā pastāv karstuma dūriena briesmas.
- ▶ **Neizmantojiet apgērba gabalu, lai saglabātu siltumu maziem bērniem, bezpalīdzīgām personām, miega vai bezsamaņas stāvoklī esošām personām, kā arī personām ar asinsrites traucējumiem.** Lai izvairītos no pārkaršanas, apgērba gabala nēsātājam ir jābūt spējīgam kontrolēt tā temperatūru un savu pašsajūtu.
- ▶ **Apgērba gabals nav paredzēts izmantošanai slimnīcās.**
- ▶ **Neieduriet apgērba gabalā adatas vai citus asus priekšmetus.** Bojājums sildelementā vai savienojošajā kabelī var izraisīt apgērba gabala nepareizu funkcionēšanu un paaugstināt elektriskā trieciena saņemšanas vai aizdegšanās risku.
- ▶ **Neizmantojiet savienojošo kabeli nepareiziem mērķiem, piemēram, apgērba gabala pārvešanai vai akumulatora atvienošanai. Sargājiet savienojošo kabeli no eļļas, asiem priekšmetiem un kustīgām mašīnu daļām. Nesalieciet un nelauziet savienojošo kabeli.** Bojājums sildelementā vai savienojošajā kabelī var izraisīt apgērba gabala nepareizu funkcionēšanu un paaugstināt elektriskā trieciena saņemšanas vai aizdegšanās risku.
- ▶ **Apgērba gabals nav ūdens necaurlaidīgs.** Apgērba gabalā iekļuvušais ūdens paaugstina elektriskā trieciena saņemšanas risku. Ja apgērba gabals tomēr ir kļuvis mitrs, nekavējoties atvienojiet akumulatoru un izņemiet to no akumulatora adaptera.
- ▶ **Nesalokiet uzsilušo apgērba gabalu un nenovietojiet uz tā citus priekšmetus.** Bojājums sildelementā vai savienojošajā kabelī var izraisīt apgērba gabala nepareizu funkcionēšanu un paaugstināt elektriskā trieciena saņemšanas vai aizdegšanās risku.
- ▶ **Stingri ievērojiet apgērba gabala kopšanas un tīrīšanas noteikumus.** Nepietiekama aprūpe var izraisīt elektriskā trieciena saņemšanu vai izstrādājuma aizdegšanos.

- ▶ **Pirms apgērba gabala novietošanas uzglabāšanai nogaidiet, līdz tas ir pilnīgi atdzisis.**
- ▶ **Regulāri pārbaudiet, vai apgērba gabalā nav vērojamas nolietošanās pazīmes vai bojājumi.** Ja ir redzamas šādas pazīmes vai apgērba gabals ir ticis nepareizi lietots, pārtrauciet tā izmantošanu un nogādājiet apgērba gabalu atpakaļ tirdzniecības vietā.
- ▶ **Nodrošiniet, lai apgērba gabalu remontētu vienīgi kvalificēti speciālisti, nomaīnai izmantojot tikai oriģinālās rezerves daļas.** Tas ļaus panākt apgērba gabala lietošanas drošības līmeņa saglabāšanos.
- ▶ **Nepārveidojiet apsildāmo darba apgērbu.** Sildelementus nedrīkst pārvietot.
- ▶ **Neatveriet akumulatoru.** Tas var radīt išslēgumu.
- ▶ **Bojājuma vai nepareizas lietošanas rezultātā akumulators var izdalīt kaitīgus izgarojumus. Akumulators var aizdegties vai sprāgt.** Ielaidiet telpā svaigu gaisu un smagākos gadījumos meklējiet ārsta palīdzību. Izgarojumi var izraisīt elpošanas ceļu kairinājumu.
- ▶ **Ja akumulators ir bojāts vai tiek nepareizi lietots, no tā var izplūst šķidrās elektrolīts. Nepieļaujiet elektrolīta nonākšanu saskarē ar ādu. Ja tas tomēr ir nejauši noticis, noskalojiet elektrolītu ar ūdeni. Ja elektrolīts nonāk acīs, nekavējoties griezieties pēc palīdzības pie ārsta.** No akumulatora izplūdušais elektrolīts var izraisīt ādas iekaisumu vai pat apdegumu.
- ▶ **Iedarbojoties uz akumulatoru ar smailu priekšmetu, piemēram, ar naglu vai skrūvngriezi, kā arī āreja spēka iedarbības rezultātā akumulators var tikt bojāts.** Tas var radīt iekšēju išslēgumu, kā rezultātā akumulators var aizdegties, dūmot, eksplodēt vai pārkarst.
- ▶ **Laikā, kad akumulators netiek lietots, nepieļaujiet tā kontaktu saskaršanos ar saspraudēm, monētām, atslēgām, naglām, skrūvēm vai citiem nelieliem metāla priekšmetiem, kas varētu izraisīt išslēgumu.** Išslēgums starp akumulatora kontaktiem var radīt apdegumus un būt par cēloni ugunsgrēkam.
- ▶ **Lietojiet akumulatoru vienīgi ražotāja izstrādājumos.** Tikai tā akumulators tiek pasargāts no bīstamām pārslodzēm.
- ▶ **Uzlādējiet akumulatorus vienīgi ar uzlādes ierīcēm, ko šim nolūkam ir ieteicis ražotājs.** Katra uzlādes ierīce ir paredzēta tikai noteikta tipa akumulatoram, un mēģinājums to lietot cita tipa akumulatoru uzlādei var novest pie aizdegšanās.



**Sargājiet akumulatoru no karstuma, piemēram, no ilgstošas atrašanās saules staros, kā arī no uguns, netīrumiem, ūdens un mitruma.** Tas var radīt sprādziena un išslēguma briesmas.

- ▶ **Sargājiet apgērba gabalu un tam pievienoto akumulatoru no karstuma, piemēram, no ilgstošas saules staru iedarbības vai uguns, kā arī no ūdens un mitruma.** Pretējā gadījumā var notikt sprādziens.



- **IEVĒRĪBAI!** Lietojiet vienīgi sadaļā „Tehniskie dati“ ieteiktos akumulatorus. Lietojot cita tipa akumulatorus, var notikt sprādziens.
- **Neievietojiet akumulatoru akumulatora adapteri, ja tā fiksatoru taustiņi ir salauzti vai citādi bojāti.** Pretējā gadījumā akumulators lietošanas laikā var izkrist.
- **Ievērojiet norādījumus par akumulatora utilizēšanu.**

## Izstrādājuma un tā funkciju apraksts

Nemiet vērā attēlu lietošanas pamācības sākuma daļa.

### Pielietojums

Apģērba gabals ir paredzēts, lai aukstā laikā uzturētu siltumā tā nēsātāja ķermeni.

### Attēlotās sastāvdaļas

Attēloto sastāvdaļu numerācija atbilst apģērba gabala attēliem, kas sniegti lietošanas pamācības grafiskajās lappusēs.

- (1) Ieslēdzējs un siltuma regulators
- (2) Akumulatora adapteris
- (3) Sildelements
- (4) Savienotājs
- (5) Iekškabata akumulatora adapterim
- (6) Iekškabata liela izmēra dokumentiem
- (7) Akumulators <sup>a)</sup>
- (8) Akumulatora fiksatora taustiņš
- (9) Savienotāja ligzda
- (10) Turētājs stiprināšanai pie jostas
- (11) USB interfeisa pieslēgvietā
- (12) Taustiņš USB interfeisa aktivizēšanai

- a) Šeit attēlotie vai aprakstītie piederumi neietilpst standarta piegādes komplektā. Pilns pārskats par izstrādājuma piederumiem ir sniegts mūsu piederumu katalogā.

### Tehniskie dati

Apsildāmā jaka	GHJ 12+18V XA	
Izstrādājuma numurs		1 600 A01 Z..
Izmērs		S/M/L/XL/2XL/3XL
Spriegums	V	12
Maks. nominālā jauda	W	9,5
Apsildāmā veste	GHV 12+18V XA	
Izstrādājuma numurs		1 600 A01 Z..
Izmērs		S/M/L/XL/2XL/3XL
Spriegums	V	12
Maks. nominālā jauda	W	9,5
Apsildāmais džemperis ar kapuci	GHH 12+18V XA	
Izstrādājuma numurs		1 600 A01 Z..
Izmērs		S/M/L/XL/2XL/3XL

### Apsildāmais džemperis ar kapuci

GHH 12+18V XA	
Spriegums	V 12
Maks. nominālā jauda	W 9,5

### Akumulatora adapteris

GAA 12V-21	
Izstrādājuma numurs	1 600 A01 433
USB pieslēgvietā	USB 2.0
- Izejas spriegums	V 5,0
- Izejas strāva	A 2,1 <sup>A)</sup>

A) Faktiskā izejas strāva ir atkarīga no pievienotās USB ierīces.

### Akumulators

Pieļaujamā apkārtējās vides temperatūra uzlādes laikā	°C	0 ... +35
Ieteicamā apkārtējās vides temperatūra darbības laikā <sup>A)</sup> un glabāšanas laikā	°C	-20 ... +50
Ieteicamie akumulatori <sup>B)</sup>		GBA 10,8V... GBA 12V..
Ieteicamās uzlādes ierīces		GAL 12... GAX 18...

A) Samazināta jauda pie temperatūras <0 °C.

B) Šādus akumulatorus nedrīkst izmantot ar akumulatora adapteri:

- 1 607 A35 06A
- 1 607 A35 0C5
- 1 607 A35 0EL
- 1 607 A35 10E

## Apģērba gabala sagatavošana

### Akumulatora uzlāde

- **Akumulatora adapteris nevar kalpot kā uzlādes ierīce. Nelietojiet akumulatora uzlādei automašīnā izmantojamu uzlādes kabeli ar USB savienotāju.** Automašīnas uzlādes kabeļa izmantošana var sabojāt akumulatoru un/vai akumulatora adapteri.

**Norāde:** atbilstoši starptautiskajiem kravu pārvadāšanas noteikumiem litija jonu akumulatori tiek piegādāti daļēji uzlādētā stāvoklī. Lai nodrošinātu pilnu akumulatora jaudu, pirms pirmās lietošanas reizes pilnībā uzlādējiet akumulatoru.

- **Pēc sildelementu automātiskas izslēgšanās nemēģiniet tos no jauna ieslēgt, nospiežot ieslēdzēju.** Šādas rīcības dēļ var tikt bojāts akumulators.

### Akumulatora ievietošana un izņemšana (skat. attēli A1–A2)

- **Ievietojot akumulatoru, nelietojiet pārāk lielu spēku.** Akumulators ir konstruēts tā, ka to var ievietot akumulatora adapterī tikai pareizā stāvoklī. Lai **ievietotu** akumulatoru (7), līdz galam iebīdiet to akumulatora adapterī (2).

Lai **izņemtu** akumulatoru **(7)**, nospiediet fiksatoru taustiņus **(8)** uz akumulatora un izvelciet to no akumulatora adaptera **(2)**.

### Sildelementu pievienošana (skat. attēlu B1–B2)

Pievienojiet savienotāju **(4)** savienotāja ligzdai **(9)** uz akumulatora adaptera. Ja akumulators ir uzlādēts, izlaicīgi iedegas ieslēdzējs **(1)**.

Iebīdīet akumulatora adapteri **(2)** šim nolūkam paredzētajā apgērba gabala kabatā **(5)** vai ar turētāja **(10)** palīdzību piekariniet to pie jostas.

## Apgērba gabala lietošana

### Ieslēgšana/izslēgšana (skat. attēlu C)

Pārliedziniet, ka akumulators **(7)** ir uzlādēts un pareizi ievietots akumulatora adapterī **(2)** un ka ir pievienoti sildelementi **(3)**.

Lai **ieslēgtu apsildīšanu**, nospiediet ieslēdzēju **(1)** un turiet to nospiestu, līdz ieslēdzējā iebūvētās LED diodes iedegas sarkanā krāsā.

**Piezīme.** Pēc ieslēgšanas vienmēr ir aktīva augstākā (stiprākā) apsildīšanas pakāpe.

Lai **izslēgtu apsildīšanu**, nospiediet ieslēdzēju **(1)** un turiet to nospiestu, līdz ieslēdzējā iebūvētās LED diodes izdziest.

### Apsildīšanas pakāpes izvēle

Izvēlētā apsildīšanas pakāpe tiek parādīta ar ieslēdzējā **(1)** iebūvēto LED diozu krāsu.

LED diozu krāsa	Siltumjauka
sarkana	augsta
zaļa	vidēja
zila	zema

Atkārtoti nospiediet ieslēdzēju **(1)**, līdz tajā iebūvētās LED diodes parāda vēlamu apsildīšanas pakāpi.

### Uzlāde no ārējās USB ierīces (skat. attēlu D)

Izmantojot USB interfeisa savienotāju, kas atrodas uz akumulatora adaptera, var palielināt akumulatora darbības laiku dažādām ārējām ierīcēm, kas darbojas no akumulatora, piemēram, mobilajiem tālruniem vai MP3 atskaņotājiem. Tas ir iespējams arī apgērba gabala apsildīšanas laikā.

► **Pārliedziniet, ka ārējās ierīces akumulatoru ir iespējams uzlādēt no USB interfeisa savienotāja, kas atrodas uz akumulatora adaptera. Ņemiet vērā sadaļā „Tehniskie dati” norādītās parametru vērtības.**

Savienojiet ārējās USB ierīces uzlādes kabeli ar USB interfeisa ligzdu **(11)** uz akumulatora adaptera **(2)**.

Nospiediet aktivizēšanas taustiņu **(12)** un turiet to nospiestu aptuveni 3 sekundes ilgi. Līdz ar to sākas USB interfeisa ligzdai pievienotās ārējās USB ierīces akumulatora uzlāde.

Lai taupītu enerģiju, adaptera USB savienotājs pēc aptuveni 2 stundu ilgas uzlādes tiek automātiski deaktivizēts. Ja USB

interfeisa ligzdai nav pievienots uzlādes kabelis, pēc 30 sekundēm USB interfeiss tiek automātiski deaktivizēts.

### Kļūmju novēršana

Kļūme	Novēršana
Apgērbs netiek apsildīts.	Uzlādējiet akumulatoru. Pareizi iespraudiet savienotājspraudni <b>(4)</b> . Spiediet ieslēdzēju/izslēdzēju <b>(1)</b> , līdz LED iedegas sarkanā krāsā.
Nesīkst viens sildelements vai vairāki sildelementi.	Sazinieties ar apgērba izplatītāju.
Apgērba apsilde automātiski izslēdzas.	Ir aktivizēta aizsardzība pret pārkaršanu: lai izslēgtu sildelementus, nospiediet ieslēdzēju/izslēdzēju <b>(1)</b> un ļaujiet apgērbam atdzist aptuveni 30 minūtes. Sazinieties ar apgērba izplatītāju.
Ārējās USB ierīces akumulatoru nevar uzlādēt no USB pieslēgvietas.	Uzlādējiet akumulatoru. Savienojiet ārējās USB ierīces uzlādes kabeli ar akumulatora adaptera <b>(2)</b> USB ligzdu <b>(11)</b> . Aktivizēšanas pogu <b>(12)</b> nospiediet un turiet nospiestu aptuveni 3 sekundes. Ārējās USB ierīces akumulatoru nevar uzlādēt no akumulatora adaptera USB pieslēgvietas (ievērojiet datus sadaļā „Tehniskie dati” <sup>A)</sup> ).
Apgērbs netiek apsildīts, un ārējās USB ierīces akumulators netiek lādēts.	Izņemiet akumulatoru no adaptera. Pagaidiet 10 sekundes. Ielieciet akumulatoru adapterī.

A) Neraugoties uz tehnisko parametru atbilstību, dažu ārējo USB ierīču akumulatorus nevar uzlādēt no šā akumulatora adaptera.

## Apkalpošana un apkope

► **Pirms jebkura darba ar apgērba gabalu (piemēram, pirms tā tīrīšanas u.c.), kā arī pirms transportēšanas vai uzglabāšanas izņemiet akumulatoru no akumulatora adaptera.**

## Tīrīšana

- **Pirms apgēriba gabala tīrīšanas izņemiet no tā kabatas akumulatora adapteri.** Mītrs akumulatora adapteris var izraisīt apgēriba gabala nepareizu funkcionēšanu.

Pirms mazgājat apgērbu, iztukšojiet visas kabatas un obligāti izņemiet akumulatora adapteri **(2)** un akumulatoru **(7)**, kā arī atvienojiet USB kabeli, ja tas ir pievienots. Savienotājspraudni **(4)** var mazgāt kopā ar apgērbu. Ievērojiet apgēriba etiķetes mazgāšanas norādījumus.



Drīkst mazgāt veļasmašīnā 40 °C temperatūrā



nebalināt



Drīkst žāvēt centrifūgā zemā temperatūrā



Negludināt



Neizgriez



Netīrīt ķīmiski



Nav piemērots maziem bērniem (0–3 gadi)



Necaurdurt ar adatām

- **Pēc mazgāšanas pārbaudiet, ka savienotājspraudnis ir pilnībā izzuvis, pirms to iespraužat akumulatora adapteri.**

## Klientu apkalpošanas dienests un konsultācijas par lietošanu

Klientu apkalpošanas dienests atbildēs uz Jūsu jautājumiem par izstrādājumu remontu un apkalpošanu, kā arī par to rezerves daļām. Kopsalikuma attēlus un informāciju par rezerves daļām Jūs varat atrast interneta vietnē:

**www.bosch-pt.com**

Bosch konsultantu grupa palīdzēs Jums vislabākajā veidā rast atbildes uz jautājumiem par mūsu izstrādājumiem un to piederumiem.

Pieprasot konsultācijas un pasūtīt rezerves daļas, noteikti paziņojiet 10 zīmju izstrādājuma numuru, kas norādīts uz izstrādājuma marķējuma plāksnītes.

## Latvijas Republika

Robert Bosch SIA  
Bosch elektroinstrumentu servisa centrs  
Mūkusalas ielā 97  
LV-1004 Rīga  
Tālr.: 67146262  
Telefakss: 67146263  
E-pasts: service-pt@lv.bosch.com

## Papildu klientu apkalpošanas dienesta adreses skatiet šeit:

[www.bosch-pt.com/serviceaddresses](http://www.bosch-pt.com/serviceaddresses)

## Transportēšana

Ieteicamajiem litija jonu akumulatoriem ir piemērojami Bistamo kravu aprītes likuma noteikumi. Lietotājs var transportēt akumulatorus ielu transporta plūsmā bez papildu nosacījumiem.

Pārsūtīt tos ar trešo personu starpniecību (piemēram, ar gaisa transporta vai citu transporta aģentūru starpniecību), jāievēro īpaši sūtījuma iesaiņošanas un marķēšanas noteikumi. Tāpēc sūtījumu sagatavošanas laikā jāpieaicina bistamo kravu pārvadāšanas speciālists.

Pārsūtiet akumulatoru tikai tad, ja tā korpuss nav bojāts. Aizīmējiet vaļējos akumulatora kontaktus un iesaiņojiet akumulatoru tā, lai tas iesaiņojumā nepārvietotos. Lūdzam ievērot arī ar akumulatoru pārsūtīšanu saistītos nacionālos noteikumus, ja tādi pastāv.

## Atbrīvošanās no nolietotajiem izstrādājumiem



Nolietotie elektroinstrumenti, akumulatori, piederumi un iesaiņojuma materiāli jāpakļauj atbilstošai pārstrādei apkārtnē vai veidā nekaitīgā veidā.



Neizmetiet nolietotos elektroinstrumentus, akumulatorus un baterijas sadzīves atkritumu tvertnē!

## Tikai EK valstīm.

Saskaņā ar Eiropas Savienības direktīvu 2012/19/ES par nolietotajām elektriskajām un elektroniskajām ierīcēm un šīs direktīvas atspoguļojumiem nacionālajā likumdošanā, lietošanai nederīgi elektroinstrumenti un saskaņā ar Eiropas Savienības direktīvu 2006/66/EK, bojāti vai izlietoti akumulatori/baterijas ir jāsavāc atsevišķi un jānogādā atbilstošai pārstrādei apkārtnē vai veidā nekaitīgā veidā. Ja elektriskās un elektroniskās ierīces netiek atbilstoši izmantotas, tās var kaitēt videi un cilvēku veselībai iespējamās bistamo vielu klātbūtnes dēļ.

## Akumulatori/baterijas:

### Litija-jonu:

Lūdzam ievērot sadaļā "Transportēšana" sniegtos norādījumus (skatīt „Transportēšana”, Lappuse 131).

## Lietuvių k.

### Saugos nuorodos



**Perskaitykite visas šias saugos nuorodas ir reikalavimus.** Nesilaikant saugos nuorodų ir reikalavimų gali trenkti elektros smūgis, kilti gaisras, galima smarkiai susižaloti ir sužaloti kitus asmenis.

**Išsaugokite šias saugos nuorodas ir reikalavimus, kad ir ateityje galėtumėte jais pasinaudoti.**

- ▶ **Šis drabužis nėra skirtas, kad jį dėvėtų vaikai ar asmenys su fizinėmis, jutiminėmis ir dvasinėmis negaliomis arba asmenys, kuriems trūksta patirties arba žinių. Šį drabužį gali dėvėti 8 metų ir vyresni vaikai bei asmenys su fizinėmis, jutiminėmis ir dvasinėmis negaliomis arba asmenys, kuriems trūksta patirties ar žinių, jei juos prižiūri ir už jų saugumą atsako atsakingas asmuo arba jei jie buvo instruktuoti, kaip saugiai dėvėti drabužį ir žino apie gresiančius pavojus.** Priešingu atveju įrankis gali būti valdomas netinkamai ir kyla sužeidimų pavojus.
- ▶ **Prižiūrėkite vaikus.** Taip bus užtikrinama, kad vaikai su drabužiu nežaistų.
- ▶ **Vaikams drabužį valyti ir prižiūrėti leidžiama tik prižiūrint kitam asmeniui.**
- ▶ **Jei dėvint drabužį pasireiškia žemiau nurodyti simptomai, drabužį nedelsdami nusirenkite ir pasikonsultuokite su gydytoju.** Priešingu atveju gali pajusti nuovargį dėl karščio arba gali iškilti šilumos smūgio pavojus.  
**Pirmieji požymiai:** bet koks negalavimas; perdėtas prakaitavimas; sprando skausmas; silpnumas; pykinimas arba svaigulys  
**galimi nuovargio dėl karščio arba šilumos smūgio simptomai:** silpnumas ir vėmimas; tvinkčiojimas galvoje;

pykinimas ir svaigulys; hidrožė; raudona, karšta ir sausa oda; raumenų silpnumas arba traukuliai; širdies susitraukimų dažnio padidėjimas (tachikardija); greitas, paviršutiniškas kvėpavimas; elgesio pakitimai, pvz., painiojimas, dezorientacija ar svirduliuavimas; sąmonės netekimas.

- ▶ **Nedėvėkite drabužio, jei turite nusiskundimų, būdingų perkaitimui, arba jei jums implantuotas medicininis implantas. Pasikonsultuokite su gydytoju ir (arba) medicininio implanto gamintoju, ar galite dėvėti šį šildomąjį drabužį.**
- ▶ **Kai esate šiltoje aplinkoje, drabužio šildymą išjunkite.** Galimas šilumos smūgio pavojus.
- ▶ **Nenaudokite šio drabužio kaip šilumos palaikymo priemonės mažiems vaikams, bejėgiams, miegantiems ar sąmonės netekusiems asmenims arba asmenims su sutrikusia kraujotaka.** Šį drabužį dėvintis asmuo, kad išvengtų perkaitimo, turi gebėti tiesiogiai jausti drabužio temperatūrą ir tinkamai įvertinti savijautą.
- ▶ **Šis drabužis nėra skirtas ligininėms.**
- ▶ **Į drabužį nedėkite vinių ar kitokių aštrių daiktų.** Pažeidus kaitinamąjį elementą arba kištuko laidą, drabužis netinkamai veiks ir iškils elektros smūgio arba gaisro pavojus.
- ▶ **Nenaudokite kištuko laido ne pagal paskirtį, t. y. laikydami už jo neneškite ir netraukite drabužio ir netempkite, norėdami išimti akumuliatorių. Saugokite laidą nuo alyvos, aštrių daiktų ir slankių dalių. Laido nesulenkite.** Pažeidus kaitinamąjį elementą arba kištuko laidą, drabužis netinkamai veiks ir iškils elektros smūgio arba gaisro pavojus.
- ▶ **Drabužis nėra nepralaidus vandeniui.** Išgėręs vanduo padidina elektros smūgio pavojų. Jei drabužis vis tik sušlapty, nedelsdami išimkite akumuliatorių ir atskirkite jį nuo adapterio.
- ▶ **Išilusio drabužio nesulankstykite ir nedėkite ant jo kitų daiktų.** Pažeidus kaitinamąjį elementą arba kištuko laidą, drabužis netinkamai veiks ir iškils elektros smūgio arba gaisro pavojus.
- ▶ **Tiksliai laikykitės drabužio priežiūros ir skalbimo nuorodų.** Netinkamai prižiūrint, iškyla elektros smūgio ir gaisro pavojus.
- ▶ **Prieš padėdami drabužį, būtinai palaukite, kol jis visiškai atvės.**
- ▶ **Reguliariai tikrinkite, ar nėra drabužio susidėvėjimo požymių ir pastebimų pažeidimų.** Jei tokių požymių yra, arba jei drabužis buvo naudojamas ne pagal paskirtį, drabužio nebenaudokite ir grąžinkite jį prekybos atstovui.
- ▶ **Drabužį remontuoti turi tik kvalifikuoti specialistai ir naudoti tik originalias atsargines dalis.** Taip bus užtikrinama, jog drabužis išliks saugus.
- ▶ **Šildomųjų darbo drabužių nemodifikuokite.** Kaitinamuosius elementus paslinkti draudžiama.
- ▶ **Neardykite akumulatoriaus.** Galimas trumpojo sujungimo pavojus.

- ▶ **Pažeidus akumuliatorių ar netinkamai jį naudojant, gali išsiveržti garų. Akumulatorius gali užsidegti arba sprogti.** Išsėdinkite patalpą ir, jei nukentėjote, kreipkitės į gydytoją. Šie garai gali sudirginti kvėpavimo takus.
  - ▶ **Netinkamai naudojant akumuliatorių arba jei akumulatorius pažeistas, iš jo gali ištekėti degaus skysčio. Venkite kontakto su šiuo skysčiu. Jei skysčio pateko ant odos, nuplaukite jį vandeniu. Jei skysčio pateko į akis kreipkitės į gydytoją.** Akumulatoriaus skystis gali sudirginti ar nudeginti odą.
  - ▶ **Aštrūs daiktai, pvz., viny ar atsuktuvai, arba išorinė jėga gali pažeisti akumuliatorių.** Dėl to gali įvykti vidinis trumpasis jungimas ir akumulatorius gali sudegti, pradėti rūkti, sprogti ar perkaisti.
  - ▶ **Nelaikykite sąvaržėlių, monetų, raktų, vinių, varžtų ar kitokių metalinių daiktų arti iš prietaiso ištraukto akumulatoriaus kontaktų.** Užtrumpinus akumulatoriaus kontaktus galima nusidiegti ar sukelti gaisrą.
  - ▶ **Akumuliatorių naudokite tik su gamintojo gaminiais.** Tik taip apsaugosite akumuliatorių nuo pavojingos per didelės apkrovos.
  - ▶ **Akumuliatoriui įkrauti naudokite tik gamintojo nurodytą kroviklį.** Naudojant kitokio tipo akumuliatoriams skirtą įkroviklį, iškyla gaisro pavojus.
- 

**Saugokite akumuliatorių nuo karščio, pvz., taip pat ir nuo ilgalaikio saulės spindulių poveikio, ugnies, nešvarumų, vandens ir drėgmės.** Iškyla sprogo ir trumpojo jungimo pavojus.
- ▶ **Saugokite drabužį su įstatytu akumulatoriumi nuo karščio, pvz., taip pat ir nuo ilgo saulės spindulių poveikio, ugnies, vandens ir drėgmės.** Iškyla sprogo pavojus.
  - ▶ **ATSARGIAI! Naudokite tik „Techninių duomenų“ skyriuje rekomenduojamus akumulatorius. Naudojant kitokius akumulatorius, iškyla sprogo pavojus.**
  - ▶ **Nestatykite akumulatoriaus į akumulatoriaus adapterį, jei nulūžę arba pažeisti atblokovimo mygtukai.** Akumulatorius veikimo metu gali iškristi.
  - ▶ **Laikykites akumulatoriaus šalinimo nuorodų.**

- (3) Kaitinamieji elementai
  - (4) Kištukas
  - (5) Vidinė kišenė akumulatoriaus adapteriui
  - (6) Vidinė kišenė dideliems dokumentams
  - (7) Akumulatorius<sup>a)</sup>
  - (8) Akumulatoriaus atblokovimo klavišas
  - (9) Įvorė kištukui
  - (10) Laikiklis tvirtinti prie diržo
  - (11) USB įvorė
  - (12) USB jungties suaktyvinimo mygtukas
- a) **Pavaizduoti ar aprašyti priedai į tiekiamą standartinę komplektą neįeina. Visą papildomą įrangą rasite mūsų papildomos įrangos programoje.**

## Techniniai duomenys

Šildomoji striukė		GHJ 12+18V XA
Gaminio numeris		1 600 A01 Z..
Dydžiai		S/M/L/XL/2XL/3XL
Įtampa	V	12
Maks. vardinė galia	W	9,5

Šildomoji liemenė		GHV 12+18V XA
Gaminio numeris		1 600 A01 Z..
Dydžiai		S/M/L/XL/2XL/3XL
Įtampa	V	12
Maks. vardinė galia	W	9,5

Šildomasis bliuzonas su kapišonu		GHH 12+18V XA
Gaminio numeris		1 600 A01 Z..
Dydžiai		S/M/L/XL/2XL/3XL
Įtampa	V	12
Maks. vardinė galia	W	9,5

Akumulatoriaus adapteris		GAA 12V-21
Gaminio numeris		1 600 A01 433
USB jungtis		USB 2.0
– Išeinamoji įtampa	V	5,0
– Išeinamoji srovė	A	2,1 <sup>A)</sup>

A) Faktinė išeinamoji srovė priklauso nuo prijungto USB prietaiso.

Akumulatorius		
Leidžiamoji aplinkos temperatūra įkraunant	°C	0 ... +35
Rekomenduojama aplinkos temperatūra veikiant <sup>A)</sup> ir sandėliuojant	°C	-20 ... +50
Rekomenduojami akumulatoriai <sup>B)</sup>		GBA 10,8V... GBA 12V...

## Gaminio ir savybių aprašas

Prašome atkreipti dėmesį į paveikslėlius priekinėje naudojimo instrukcijos dalyje.

### Naudojimas pagal paskirtį

Drabužis yra skirtas kūno šilumai palaikyti, esant žemai aplinkos temperatūrai.

### Pavaizduoti prietaiso elementai

Pavaizduotų sudedamųjų dalių numeriai atitinka drabužio schemose nurodytus numerius.

- (1) Įjungimo-išjungimo jungiklis ir šilumos regulatorius
- (2) Akumulatoriaus adapteris

**Akumulatorius**

Rekomenduojami krovikliai GAL 12...  
GAX 18...

- A) Ribota galia, esant temperatūrai <0 °C  
 B) Žemiau nurodytus akumulatorius su akumulatoriaus adapteriu naudoti draudžiama:
- 1 607 A35 06A
  - 1 607 A35 0C5
  - 1 607 A35 0EL
  - 1 607 A35 10E

**Drabužio paruošimas****Akumulatoriaus įkrovimas**

- **Akumulatoriaus adapteris nėra kroviklis. Akumulatoriui įkrauti nenaudokite transporto priemonių įkrovimo laidų su USB jungtimi.** Naudojant transporto priemonių įkrovimo laidus, gali būti pažeistas akumulatorius ir/ arba akumulatoriaus adapteris.

**Nuoroda:** laikantis tarptautinių transportavimo teisės aktų, ličio jonų akumulatoriai tiekiami dalinai įkrauti. Kad akumulatorius veiktų visa galia, prieš pirmąjį naudojimą akumulatorių visiškai įkraukite.

- **Jeigu kaitinamieji elementai išsijungė automatiškai, nebandykite vėl spausti įjungimo-išjungimo jungiklio.** Taip galite sugadinti akumulatorių.

**Akumulatoriaus įdėjimas ir išėmimas (žr. A1–A2 pav.)**

- **Įdėdami akumulatorių nenaudokite jėgos.** Akumulatorius sukonstruotas taip, kad į akumulatoriaus adapterį jį būtų galima įstatyti tik tinkama padėtimi.

Norėdami **įdėti** akumulatorių (7), stumkite jį iki atramos į akumulatoriaus adapterį (2).

Norėdami akumulatorių (7) **išimti**, paspauskite ant akumulatoriaus esančius atblokovimo mygtukus (8) ir ištraukite jį akumulatoriaus adapterio (2).

**Kaitinamųjų elementų prijungimas (žr. B1–B2 pav.)**

Į akumulatoriaus adapterio įvorę (9) įstatykite kištuką (4). Jei akumulatorius įkrautas, trumpam užsidega įjungimo-išjungimo jungiklis (1).

Įdėkite akumulatoriaus adapterį (2) į jam skirtą drabužio kišenę (5) arba naudodamiesi laikikliu, skirtu tvirtinti prie diržo, (10) prikabininkite prie savo diržo.

**Drabužio naudojimas****Įjungimas/išjungimas (žr. C pav.)**

Įsitikinkite, kad akumulatorius (7) įkrautas ir tinkamai įstatytas į akumulatoriaus adapterį (2) ir kad prijungti kaitinamieji elementai (3).

Norėdami **šildyti** spauskite įjungimo-išjungimo jungiklį (1), kol įjungimo-išjungimo jungiklio šviesos diodas pradės šviesti raudonai.

**Nuoroda:** įjungus visada būna nustatyta aukščiausia šildymo pakopa.

Norėdami **išjungti**, spauskite įjungimo-išjungimo jungiklį (1), kol šviesos diodas užges.

**Šildymo pakopos nustatymas**

Šildymo pakopą rodo įjungimo-išjungimo jungiklio (1) šviesos diodo spalva.

LED	Šildymo galia
raudona	didelė
žalia	vidutinė
mėlyna	maža

Pakartotinai spauskite įjungimo-išjungimo jungiklį (1), kol šviesos diodas parodys pageidaujamą šildymo pakopą.

**Išorinių USB prietaisų įkrovimas (žr. D pav.)**

Naudodamiesi ant akumulatoriaus adapterio esančia USB jungtimi, galite pailginti įvairių akumulatorinių USB prietaisų, pvz., mobiliojo telefono arba MP3 grotuvo, akumulatorių veikimo laiką. Prijungti galima net ir drabužiui veikiant.

- **Įsitinkite, kad jūsų išorinį USB prietaisą galima įkrauti, naudojant akumulatoriaus adapterio USB jungtį. Laikykitės skyriuje „Techniniai duomenys“ pateiktų duomenų.**

Savo prietaiso įkrovimo laidą sujunkite su akumulatoriaus adapterio (2) USB įvore (11).

Maždaug tris sekundes spauskite suaktyvinimo mygtuką (12). Įkraunamas prijungtas USB prietaisas.

Kad būtų tausojama energija, maždaug po 2 val. USB jungtis automatiškai deaktyvinama. Jei nėra prijungtas įkrovimo kabelis, po 30 sekundžių USB jungtis automatiškai deaktyvinama.

**Trikčių šalinimas**

Gedimas	Šalinimas
Drabužis nešildomas.	Akumulatoriaus įkrovimas Tinkamai įjunkite kištuką (4). Spauskite įjungimo-išjungimo jungiklį (1), kol šviesos diodas pradės šviesti raudonai.
Nešyla vienas ar keli kaitinamieji elementai.	Susisiekite su drabužio par davėju.
Drabužis automatiškai išsijungia.	Suaktyvinta apsauga nuo perkaitimo: norėdami išjungti kaitinamuosius elementus, paspauskite įjungimo-išjungimo jungiklį (1) ir apie 30 minučių palaukite, kol drabužis atvės.

Gedimas	Šalinimas
	Susisiekite su drabužio par-davėju.
Neįkraunamas prie USB jung-ties prijungtas išorinis USB prietaisas.	Įkraukite akumuliatorių. Išorinio prietaiso įkrovimo laidą sujunkite su akumulia-toriaus adapterio (11) USB įvove (2).
	Maždaug 3 sekundes spaus-ките suaktyvinimo mygtuką (12).
	Išorinio USB prietaiso negali-ma įkrauti, naudojant akumu-liatoriaus adapterio USB jungtį (vadovaukitės skyriuje „Techniniai duomenys“ pa-teiktais duomenimis <sup>A)</sup> ).
Drabužis nešildomas ir išori-nis USB prietaisas neįkrauna-mas.	Išimkite akumuliatorių iš adapterio. 10 sekundžių palaukite Akumuliatorių vėl įdėkite į adapterį.

A) Kai kurių išorinių USB prietaisų, nors techniniai duomenys ir su-tampa, su šiuo akumuliatoriaus adapteriu įkrauti negalima.

## Priežiūra ir servisas

- **Prieš pradėdami bet kokius drabužio priežiūros dar-bus (pvz., skalbimo), o taip pat prieš transportuodami ir padėdami sandėliuoti, iš akumuliatoriaus adapterio išimkite akumuliatorių.**

### Valymas

- **Prieš valymą iš drabužio išimkite akumuliatoriaus adapterį.** Sušlapus akumuliatoriaus adapteriui gali pradė-ti netinkamai veikti drabužis.

Norėdami drabužį valyti, iš kišenės išimkite visus daiktus, ypač adapterį (2), akumuliatorių (7) ir, jei buvo prijungtas, USB laidą. Kištuką (4) galima skalbti.

Laikykitės ant drabužio esančių skalbimo ženklų:



Skalbti skalbyklėje 40 °C temperatūroje



Nebalinti



Džiovinti džioviklėje žemoje temperatūroje



Nelyginti



Negrežti



Nevalyti cheminiu būdu



Nepritaikyta mažiems vaikams (0–3 metų)



Nepradurti adatomis

- **Po skalbimo prieš vėl įstatydami akumuliatoriaus adapterį įsitikinkite, kad visiškai išdžiuvo kištukas.**

## Klientų aptarnavimo skyrius ir konsultavimo tarnyba

Klientų aptarnavimo skyriuje gausite atsakymus į klausimus, susijusius su jūsų gaminio remontu, technine priežiūra bei at-sarginėmis dalimis. Detalūs brėžiniai ir informacijos apie at-sargines dalis rasite interneto puslapyje:

**www.bosch-pt.com**

Bosch konsultavimo tarnybos specialistai mielai pakonsul-tuos Jus apie gaminius ir jų papildomą įrangą.

leškant informacijos ir užsakant atsargines dalis prašome bū-tinai nurodyti dešimtženklį gaminio numerį, esantį firminėje lentelėje.

### Lietuva

Bosch įrankių servisas

Informacijos tarnyba: (037) 713350

Įrankių remontas: (037) 713352

Faksas: (037) 713354

El. paštas: service-pt@lv.bosch.com

**Kitus techninės priežiūros skyriaus adresus rasite čia:**

[www.bosch-pt.com/serviceaddresses](http://www.bosch-pt.com/serviceaddresses)

## Transportavimas

Rekomenduojamų ličio jonų akumuliatorių gabenimui taiko-mos pavojingų krovinių gabenimą reglamentuojančių įstaty-mų nuostatos. Naudotojui akumuliatorius gabenti keliais lei-džiama be jokių apribojimų.

Jei siunčiant pasitelkiami tretieji asmenys (pvz., oro transpo-rtas, ekspedijavimo įmonė), būtina atsižvelgti į pakuotei ir ženkliniui taikomus ypatingus reikalavimus. Būtina, kad rengiant siuntą dalyvautų pavojingų krovinių gabenimo spe-cialistas.

Siųskite tik tokius akumuliatorius, kurių nepažeistas kor-pusas. Apklijuokite kontaktus ir supakuokite akumuliatorių taip, kad jis pakuotėje nejudėtų. Taip pat laikykitės ir esamų papildomų nacionalinių taisyklių.

### Šalinimas



Elektriniai įrankiai, akumulatoriai, papildoma įranga ir pakuotės turi būti ekologiškai utilizuojami.



Elektrinių įrankių, akumuliatorių bei baterijų nemeskite į buitinių atliekų konteinerius!

#### Tik ES šalims:

Pagal Europos direktyvą 2012/19/ES dėl elektros ir elektroninės įrangos atliekų ir šios direktyvos perkėlimo į nacionalinę teisę aktus nebetinkami naudoti elektriniai įrankiai ir pagal 2006/66/EB pažeisti ir susidėvėję akumulatoriai/baterijos turi būti surenkami atskirai ir perdirbami aplinkai nekenksmingu būdu.

Netinkamai pašalintos elektros ir elektroninės įrangos atliekos dėl galimų pavojingų medžiagų gali turėti žalingą poveikį aplinkai ir žmonių sveikatai.

#### Akumulatoriai ir baterijos:

##### Ličio jonų:

prašome laikytis transportavimo skyriuje pateiktų nuorodų (žr. „Transportavimas“, Puslapis 135).



## عربي

## إرشادات الأمان



اقرأ جميع إرشادات الأمان والتعليمات. إن ارتكاب الأخطاء عند تطبيق إرشادات الأمان والتعليمات قد يؤدي إلى حدوث صدمات كهربائية، و إلى نشوب الحرائق و/أو الإصابة بجروح خطيرة. احتفظ بجميع الملاحظات التحذيرية والتعليمات للمستقبل.

◀ قطعة الملابس هذه غير مخصصة لاستعمال الأطفال والأشخاص الذين يعانون من نقص في القدرات البدنية أو الحسية أو العقلية أو الذين ليست لديهم الدراية والمعرفة.

لا يمكن استخدام قطعة الملابس هذه من قبل الأطفال من 8 سنوات فأكثر، بالإضافة للأشخاص الذين يعانون من نقص في القدرات البدنية أو الحسية أو العقلية أو الذين ليست لديهم الدراية والمعرفة، إلا في حالة الإشراف عليهم من قبل شخص مسؤول عن سلامتهم أو إذا تم إرشادهم إلى كيفية التعامل الآمن مع قطعة الملابس، وإلى الأخطار المرتبطة بها. وإلا فقد ينشأ خطر من الاستخدام الخاطئ أو وقوع إصابات.

◀ قم بمراقبة الأطفال. لضمان عدم عبث الأطفال بقطعة الملابس هذه.

◀ لا يجوز أن يقوم الأطفال بتنظيف وصيانة قطعة الملابس هذه دون إشراف عليهم.

◀ في حالة اكتشاف ظهور الأعراض الواردة فيما يلي أثناء ارتداء قطعة الملابس فقم بخلعها على الفور واستشر طبيبا. وإلا فستكون عرضة للإعياء الحراري أو الضربة الحرارية.

العلامات الأولى: أي شعور بعدم الارتياح، تعرق زائد، آلام الرقبة، غثيان، دوام أو خدر الأعراض المحتملة للإعياء الحراري/الضربة الحرارية: الغثيان والقيء، صداع في شكل نبضات، دوام وخدر، توقف إفراز العرق، احمرار الجلد وارتفاع درجة حرارته وجفافه، ضعف في العضلات أو تقلصات، زيادة في نبضات القلب، تنفس ضحل وسريع، تغيرات في السلوك مثل الارتباك، التوهان أو تزعج في المشي، فقدان الوعي.

◀ لا تستخدم قطعة الملابس إذا كنت تشكو من حساسية للحرارة الزائدة أو إذا كنت تركب أجهزة طبية. استعلم لدى الطبيب أو لدى الجهة الصانعة للجهاز الطبي المركب، ما إذا كان بإمكانك ارتداء قطعة الملابس هذه.

◀ أوقف تدفئة قطعة الملابس في حالة تواجدك في مكان دافئ. فهناك خطر من إصابتك بضربة حرارية.

◀ لا تستخدم قطعة الملابس لتدفئة الأطفال الصغار أو أشخاص في حالة عجز أو نوم أو فقدان للوعي أو لديهم اضطرابات في الدورة الدموية. يجب على من يرتدي هذه القطعة أن يشعر بشكل كامل بدرجة حرارتها لتقييم مدى شعوره بالراحة وذلك لتجنب إصابته بضربة حرارية.

◀ قطعة الملابس هذه ليست مخصصة للاستخدام داخل المستشفيات.

◀ لا تدخل إبرا أو أية أشياء ذات حواف مدببة في قطعة الملابس هذه. فعنصر التسخين أو كابل قابس التوصيل المتضرر يتسبب في عدم قيام قطعة الملابس بوظيفتها ويزيد من خطر التعرض لصدمة كهربائية أو حدوث حريق.

◀ احرص على عدم إساءة استخدام الكابل في أغراض أخرى مثل حمل قطعة الملابس أو جذبها أو نزع القابس من المركب. أبعد الكابل عن الزيت والأشياء الحادة والأجزاء التركيبية المتحركة. لا تقم بثني الكابل. فعنصر التسخين أو كابل قابس التوصيل المتضرر يتسبب في عدم قيام قطعة الملابس بوظيفتها ويزيد من خطر التعرض لصدمة كهربائية أو حدوث حريق.

◀ قطعة الملابس غير محكمة ضد تسرب الماء. حيث يتسبب دخول الماء في زيادة خطر التعرض لصدمة كهربائية. إذا تعرضت قطعة الملابس للبلل بالرغم من ذلك، اخلع المركب على الفور وأخرجها من المهابئ.

◀ لا تقم بطي قطعة الملابس ولا تضع أية أشياء فوقها. فعنصر التسخين أو كابل قابس التوصيل المتضرر يتسبب في عدم قيام قطعة الملابس بوظيفتها ويزيد من خطر التعرض لصدمة كهربائية أو حدوث حريق.

◀ احرص على اتباع إرشادات العناية والتنظيف الخاصة بقطعة الملابس. إذا لم يتم ذلك بالحرص الواجب فهناك خطر حدوث صدمة كهربائية أو حريق.

◀ اترك قطعة الملابس حتى تبرد تماما، قبل حفظها.

- ◀ احتسب! اقتصر على استخدام المراكم الموصى بها في «المواصفات الفنية». في حالة استخدام مراكم أخرى يكون هناك خطر انفجار.
- ◀ لا تدخل المرمك في مهائى المرمك في حالة انكسار أزرار فك الإقفال أو حدوث عطل بها. حيث يمكن أن يتعرض المرمك للسقوط أثناء التشغيل.
- ◀ تراعى الملاحظات بصدد التخلص من المرمك.

## وصف المنتج والأداء

يرجى الرجوع إلى الصور الموجودة في الجزء الأول من دليل التشغيل.

### الاستعمال المخصص

قطعة الملابس هذه مخصصة لتدفئة الجسم في درجات الحرارة المحيطة الباردة.

### الأجزاء المصورة

تستند أرقام الأجزاء المصورة إلى صور قطعة الملابس على صفحات الرسوم التخطيطية.

- (1) مفتاح التشغيل والإيقاف ومنظم التدفئة
  - (2) مهائى المرمك
  - (3) عناصر التسخين
  - (4) قابس التوصيل
  - (5) جيب داخلي لمهائى المرمك
  - (6) جيب داخلي للمستندات الكبيرة
  - (7) مرمك<sup>a)</sup>
  - (8) زر فك إقفال المرمك
  - (9) مقبس التوصيل
  - (10) مشبك حزام
  - (11) مقبس USB
  - (12) زر تفعيل وصلة USB
- a) لا يتضمن إطار التوريد الاعتيادي التوابع المصورة أو المشروحة. تجد التوابع الكاملة في برنامجنا للتوابع.

### البيانات الفنية

السترة المدفئة		السترة المدفئة	
GHJ 12+18V XA	رقم الصنف	GHV 12+18V XA	رقم الصنف
1 600 A01 Z..		1 600 A01 Z..	
S/M/L/XL/2XL/3XL	المقاسات	S/M/L/XL/2XL/3XL	المقاسات
12	الجدد	12	الجدد
فلط		فلط	
9,5	القدرة الإسمية، الحد الأقصى	9,5	القدرة الإسمية، الحد الأقصى
واط		واط	

- ◀ افحص قطعة الملابس بصفة دورية من حيث وجود علامات تدل على استهلاكها أو حدوث أضرار بها. في حالة وجود مثل هذه العلامات أو في حالة استخدام قطعة الملابس بطريقة تخالف التعليمات فلا تواصل استخدامها وقم بإرجاعها إلى التاجر.

- ◀ احرص على تصليح قطعة الملابس من قبل العمال المتخصصين فقط وباستعمال قطع الغيار الأصلية فقط. يؤمن ذلك المحافظة على أمان قطعة الملابس.
- ◀ لا تقم بتعديل ملابس العمل المدفئة. لا يجوز تحريك عناصر التدفئة.
- ◀ لا تفتح المرمك. يتشكل خطر تقصير الدائرة الكهربائية.

- ◀ قد تنطلق أبخرة عند تلف المرمك واستخدامه بطريقة غير ملائمة. يمكن أن يحترق المرمك أو يتعرض للانفجار. أمن توفر الهواء النقي وراجع الطبيب إن شعرت بشكوى. قد تهيج هذه الأبخرة المجاري التنفسية.

- ◀ في حالة سوء الاستعمال أو تلف المرمك فقد يتسرب السائل القابل للاشتعال من المرمك. تجنب ملامسته. اشطفه بالماء في حال ملامسته بشكل غير مقصود. في حالة وصول السائل إلى العينين، فراجع الطبيب إضافة إلى ذلك. قد يؤدي سائل المرمك المتسرب إلى تهيج البشرة أو إلى الاحتراق.

- ◀ يمكن أن يتعرض المرمك لأضرار من خلال الأشياء المدببة مثل المسامير والمفكات أو من خلال تأثير القوى الخارجية. وقد يؤدي هذا إلى تقصير الدائرة الكهربائية الداخلية واحتراق المرمك أو خروج الأبخرة منه أو انفجاره وتعرضه لسخونة مفرطة.

- ◀ حافظ على إبعاد المرمك الذي لا يتم استعماله عن مشابك الورق وقطع النقود المعدنية والمفاتيح والمسامير واللواكب وغيرها من الأغراض المعدنية الصغيرة التي قد تقوم بتوصيل الملامسين ببعضهما البعض. قد يؤدي تقصير الدارة الكهربائية بين ملامسي المرمك إلى الاحتراق أو إلى اندلاع النار.

- ◀ اقتصر على استخدام المرمك في منتجات الجهة الصانعة. يتم حماية المرمك من فرط التميل الخطير بهذه الطريقة فقط دون غيرها.

- ◀ اشحن المراكم فقط عبر أجهزة الشحن التي يُنصح باستخدامها من طرف المنتج. ينشأ خطر اندلاع حريق عند استخدام الشواحن المخصصة لنوع معين من المراكم مع نوع آخر من المراكم.

- ◀ احرص على حماية المرمك من الحرارة، بما ذلك التعرض لأشعة الشمس باستمرار ومن النار والانساخ والماء والرطوبة. حيث ينشأ خطر الانفجار وخطر حدوث دائرة قصر.

- ◀ احم قطعة الملابس والمركم المرمك فيها من الحرارة، بما في ذلك التعرض لأشعة الشمس باستمرار ومن النار والماء والرطوبة. قد ينشأ خطر الانفجار.



لغرض تركيب المرمك (7) أدخل المرمك حتى النهاية في مهائئ المرمك (2).  
لغرض إخراج المرمك (7) اضغط على أزرار فك الإقفال (8) الموجودة بالمرمك واجذبه من مهائئ المرمك (2).

### توصيل عناصر التسخين (انظر الصور B1-B2)

أدخل قابس التوصيل (4) في المقبس (9) الموجود بمهائئ المرمك. عندما يكون المرمك مشحوناً يضيء مفتاح التشغيل والإيقاف (1) لوهلة قصيرة.  
أدخل مهائئ المرمك (2) في الجيب المخصص له (5) بقطعة الملابس أو علقه باستخدام مشبك التثبيت (10) في حزامك.

## استخدام قطعة الملابس

### التشغيل والإطفاء (انظر الصورة C)

تأكد من شمن المرمك (7) وتركيبه بشكل صحيح في مهائئ المرمك (2) ومن توصيل عناصر التسخين (3).  
لغرض التسخين اضغط على مفتاح التشغيل والإيقاف (1) إلى أن تضيء لمبة الدايمود الخاصة بمفتاح التشغيل والإيقاف باللون الأحمر.  
**إرشاد:** بعد التشغيل تكون درجة التسخين القصوى مضبوطة دائماً.

لغرض الإيقاف استمر في الضغط على مفتاح التشغيل والإيقاف (1) إلى أن تنطفئ لمبة الدايمود.

### ضبط درجة التسخين

تتم الإشارة إلى درجة التسخين من خلال لون لمبة الدايمود الخاصة بمفتاح التشغيل والإيقاف (1).

لمبة LED	قدرة التدفئة
أحمر	مرتفعة
أخضر	متوسطة
زرقة	منخفضة

كرر الضغط على مفتاح التشغيل والإيقاف (1) إلى أن تشير لمبة الدايمود إلى درجة التسخين المرغوبة.

### شحن أجهزة USB الخارجية (انظر الصورة D)

يمكن باستخدام وصلة USB الموجودة بمهائئ المرمك زيادة فترة تشغيل مراكم أجهزة USB متنوعة عاملة بالمرمك، مثل الهاتف الجوال أو مشغل MP3. يمكن أن يتم ذلك أثناء تسخين قطعة الملابس.

◀ تأكد أن جهازك الخارجي USB يمكن شحنه عن طريق وصلة USB المركبة في مهائئ المرمك. تراعى البيانات الموجودة في «المواصفات الفنية».

قم بتوصيل كابل الشحن الخاص بجهازك في مقبس USB (11) بمهائئ المرمك (2).

اضغط لحوالي 3 ثوان على زر التشغيل (12). يتم شحن جهاز USB الموصول.

لتوفير استهلاك الطاقة يتم إيقاف فعالية وصلة USB أوتوماتيكياً بعد 2 ساعات. في حالة عدم توصيل

### سترة بقبعة مدفأة

رقم الصنف	المقاسات	الجهد	القدرة الإسمية، الحد الأقصى
GHH 12+18V XA	1 600 A01 Z..	فلط	12
	S/M/L/XL/2XL/3XL	واط	9,5

### مهائئ المرمك

رقم الصنف	وصلة USB	جهد الخرج	تيار الخرج
GAA 12V-21	1 600 A01 433	فلط	5,0
	USB 2.0	أمبير	2,1 <sup>A)</sup>

(A) يرتبط تيار الخرج الفعلي بجهاز USB الموصول.

### المرمك

درجة الحرارة المحيطة المسموح بها عند الشحن	درجة الحرارة المحيطة المسموح به عند التشغيل <sup>A)</sup> وعند التخزين	المراكم الموصى بها <sup>B)</sup>
35+ ... 0 °م	50+ ... 20- °م	GBA 10,8V... GBA 12V...
		GAL 12... GAX 18...

(A) قدرة محدودة في درجات الحرارة > 0 °م

(B) لا يجوز استخدام المراكم الآتية مع مهائئ المرمك:

- 1 607 A35 06A
- 1 607 A35 0C5
- 1 607 A35 0EL
- 1 607 A35 10E

## تحضير قطعة الملابس

### شحن المرمك

◀ لا يجوز استخدام مهائئ المرمك كجهاز شحن. لا تستخدم كابلات الشحن المستخدمة في السيارات مع وصلة USB لشحن المرمك.

استخدام كابلات الشحن المستخدمة في السيارات يمكن أن يعرض المرمك و/أو مهائئ المرمك لأضرار.

**ملحوظة:** يتم تسليم مراكم أيونات الليثيوم مشحونة جزئياً وفقاً للوائح النقل الدولية. لضمان قدرة أداء المرمك الكاملة، يتوجب شحن المرمك بشكل كامل قبل الاستعمال لأول مرة.

◀ لا تتابع الضغط على مفتاح التشغيل والإيقاف بعد فصل عناصر التسخين أوتوماتيكياً. قد يتعرض المرمك لأضرار

### تركيب المرمك وخلعه (انظر الصور A1-A2)

◀ لا تستخدم القوة عند تركيب المرمك. المرمك مصمم بحيث لا يمكن إدخاله في مهائئ المرمك إلا وهو في الوضع الصحيح.

## التنظيف

◀ **أخرج مهايئ المركم من قطعة الملابس قبل تنظيفها.** فقد يتسبب ابتلال مهايئ المركم في تعطل وظيفة قطعة الملابس.

لتنظيف قطعة الملابس أخرج كافة محتويات الجيوب وخاصة مهايئ المركم (2)، والمركم (7) وكابل USB في حالة توصيله. يمكن غسل قابس التوصيل (4) مع قطعة الملابس.

تراجع التعليمات الموجودة على شارة الغسل بقطعة الملابس:

الغسيل بالغسالة الأوتوماتيكية حتى 40 °م



يحظر استخدام المبيضات



تجفيف أسطواني في درجة حرارة منخفضة



لا يسمع بالكي



لا يسمع بالعصر



لا يسمع بالتنظيف الكيميائي



غير مناسب للأطفال الصغار (0-3 سنوات)



لا يجوز إدخال الإبر في المنتج



◀ **تأكد بعد الغسيل من جفاف قابس التوصيل تمامًا قبل توصيله مرة أخرى في مهايئ المركم.**

## خدمة العملاء واستشارات الاستخدام

يجيب مركز خدمة العملاء على الأسئلة المتعلقة بإصلاح المنتج وصيانته، بالإضافة لقطع الغيار. تجد الرسوم التفصيلية والمعلومات الخاصة بقطع الغيار في الموقع: [www.bosch-pt.com](http://www.bosch-pt.com)

يسر فريق Bosch لاستشارات الاستخدام مساعدتك إذا كان لديك أي استفسارات بخصوص منتجاتنا وملحقاتها.

يلزم ذكر رقم الصنف ذو الخانات العشر وفقاً للوحة صنع المنتج عند إرسال أية استفسارات أو طلبيات قطع غيار.

## المغرب

Robert Bosch Morocco SARL  
53، شارع الملازم محمد محروود

كابل شحن يتم إيقاف فعالية وصلة USB أوتوماتيكياً بعد 30 ثانية.

## إزالة الاختلالات

المشكلة	العلاج
لا يتم تسخين قطعة الملابس.	شحن المركم قم بتوصيل قابس التوصيل (4) بطريقة صحيحة.
أحد عناصر التسخين أو بعضها لا يقوم بالتسخين.	اضغط على مفتاح التشغيل والإيقاف (1) إلى أن تضيء لمبة الدايمود باللون الأحمر.
يتم فصل قطعة الملابس أوتوماتيكياً.	اتصل بالتاجر الذي اشترت منه قطعة الملابس.
لا يمكن شحن جهاز USB الخارجي عن طريقة وصلة USB.	تم تفعيل خاصية الحماية من السخونة المفرطة: لإيقاف عناصر التسخين اضغط على مفتاح التشغيل والإيقاف (1) واترك قطعة الملابس تبرد لمدة 30 دقيقة.
لا يمكن شحن جهاز USB الخارجي عن طريقة وصلة USB.	اتصل بالتاجر الذي اشترت منه قطعة الملابس.
لا يتم تدفئة السترة و لا يتم شحن جهاز USB الخارجي.	شحن المركم. قم بتوصيل كابل شحن الجهاز الخارجي USB بمقبس USB (11) بمهايئ المركم (2). اضغط لحوالي 3 ثوان على زر التفعيل (12).
لا يمكن شحن بعض أجهزة USB الخارجية عن طريق مهايئ المركم هذا، بالرغم من مطابقتها للمواصفات الفنية.	لا يمكن شحن جهاز USB الخارجي عن طريق وصلة USB بمهايئ المركم (تراجع البيانات في «المواصفات الفنية» <sup>(A)</sup> ).
لا يتم تدفئة السترة و لا يتم شحن جهاز USB الخارجي.	أخرج المركم من المهايئ. انتظر 10 ثوان أعد تركيب المركم في المهايئ.

(A) لا يمكن شحن بعض أجهزة USB الخارجية عن طريق مهايئ المركم هذا، بالرغم من مطابقتها للمواصفات الفنية.

## الصيانة والخدمة

◀ **انزع المركم من مهايئ المركم قبل إجراء أي أعمال على قطعة الملابس (مثل: التنظيف) وأيضاً عند نقلها أو تخزينها.**

20300 الدار البيضاء  
الهاتف: +212 5 29 31 43 27  
البريد الإلكتروني: sav.outillage@ma.bosch.com

**تجد المزيد من عناوين الخدمة تحت:**  
[www.bosch-pt.com/serviceaddresses](http://www.bosch-pt.com/serviceaddresses)

## النقل

تخضع مراكم أيونات الليثيوم الموصى بها لاشتراطات قانون المواد الخطرة. يسمح للمستخدم أن يقوم بنقل المراكم على الطرقات دون التقيد بأية شروط إضافية.

عندما يتم إرسالها عن طريق طرف آخر (مثلاً: الشحن الجوي أو شركة شحن)، يتوجب التقيد بشروط خاصة بصدد التغليف ووضع العلامات. ينبغي استشارة خبير متخصص بنقل المواد الخطيرة عندما يرغب بتخصير المركم المراد شحنه في هذه الحالة.

لا تقوم بشحن المراكم إلا إذا كان هيكلها الخارجي سليم. قم بتغطية الملامسات المكشوفة ن بلاصقات، و قم بتغليف المركم بحيث لا يتحرك في الطرد. يرجى أيضا مراعاة التشريعات المحلية المتعلقة إن وجدت.

## التخلص من العدة الكهربائية

يجب التخلص من العدة الكهربائية والمركم والتوايح والتغليف بطريقة صديقة للبيئة عن طريق النفايات القابلة لإعادة التصنيع.

لا تلق العدة الكهربائية والمراكم/البطاريات ضمن النفايات المنزلية!



## المراكم/البطاريات:

### مراكم أيونات الليثيوم:

يرجى مراعاة الإرشادات الواردة في جزء النقل (انظر „النقل“، الصفحة 141).

مانند گیجی، سردرگمی یا عدم تعادل در راه رفتن؛  
بیهوش شدن.

◀ چنانچه ناراحتی هایی دارید که شما را نسبت  
به حرارت حساس می کنند یا در صورت وجود  
وسيله ی کمکی در بدن شما از ژاکت  
استفاده نکنید. جهت استفاده از این ژاکت  
گرم کننده با پزشک یا تولید کننده ی وسیله  
ی کمکی در بدن مشورت کنید.

◀ چنانچه در محیط گرم هستید، گرم کننده ی  
ژاکت را خاموش کنید. خطر گرما زدگی وجود  
دارد.

◀ از ژاکت برای گرم کردن کودکان، افراد بی  
سر پناه، بی هوش یا در حال خواب یا کسانی  
که دارای اختلالات شریانی دارند استفاده  
نکنید. کاربرد بایستی دمای ژاکت و حالت مناسب  
خود با آن را فوراً بفهمد تا از افزایش دما  
جلوگیری گردد.

◀ ژاکت برای استفاده در بیمارستان ها مناسب  
نیست.

◀ از فرو کردن سوزن و اشیاء تیز در ژاکت  
خودداری کنید. المنت یا کابل آسیب دیده ی  
دوشاخه ی اتصال کارکرد ژاکت را مختل می کند و  
خطر بروز شوک الکتریکی یا آتش سوزی را افزایش  
می دهد.

◀ از کابل برق برای کارهای دیگر مانند حمل یا  
کشیدن ژاکت یا بیرون کشیدن باتری استفاده  
نکنید. کابل را از روغن، اشیاء تیز یا قسمتهای  
متحرک دور نگه دارید. کابل را خم نکنید.

المنت یا کابل آسیب دیده ی دوشاخه ی اتصال  
کارکرد ژاکت را مختل می کند و خطر بروز شوک  
الکتریکی یا آتش سوزی را افزایش می دهد.

◀ ژاکت ضد آب نیست. نفوذ آب خطر برق گرفتگی  
را افزایش می دهد. چنانچه با این وجود ژاکت  
خیس شد، باتری را فوراً درآورید و آن را از آداپتور  
باتری جدا کنید.

◀ ژاکت گرم شده را تا نکنید و هیچ چیزی را روی  
آن نگهداری نکنید. المنت یا کابل آسیب دیده ی  
دوشاخه ی اتصال کارکرد ژاکت را مختل می کند و  
خطر بروز شوک الکتریکی یا آتش سوزی را افزایش  
می دهد.

◀ به توصیه های مربوط به مراقبت و تمیز کردن  
ژاکت توجه نمایید. در صورت عدم توجه خطر  
برق گرفتگی یا آتش سوزی وجود دارد.

◀ قبل از نگهداری، بگذارید ژاکت کاملاً سرد  
شود.

◀ در فواصل منظم، ژاکت را از نظر فرسودگی یا  
آسیب دیدگی کنترل کنید. در صورت مشاهده  
ی این نشانه ها یا استفاده ی غیر معمول از  
ژاکت، ژاکت را دیگر بکار نبرید و آن را به فروشنده  
برگردانید.

◀ برای تعمیر ژاکت فقط به متخصصین حرفه ای  
رجوع کرده و از وسائل بدکی اصل جهت تعمیر  
استفاده کنید. این باعث خواهد شد که ایمنی  
ژاکت شما تضمین گردد.

◀ لباس کاری که قابلیت گرم شدن دارد، تغییر  
ندehید. المنت ها نباید جا به جا شوند.

◀ باتری را باز نکنید. خطر اتصال کوتاه وجود دارد.

## فارسی

### دستورات ایمنی



همه دستورات ایمنی و راهنماییها را  
بخوانید. اشتباهات ناشی از عدم رعایت  
این دستورات ایمنی ممکن است باعث  
برقگرفتگی، سوختگی و یا سایر جراحات  
های شدید شود.

همه هشدارهای ایمنی و راهنماییها را برای  
آینده خوب نگهداری کنید.

◀ این ژاکت برای کودکان و  
سایر افراد دارای کاستیهای  
روحي و جسمی یا بدون تجربه  
یا آشنایی در نظر گرفته  
نشده است.

◀ کودکان بالای 8 سال و سایر  
افراد دارای کاستیهای روحي  
و جسمی یا بدون تجربه یا  
آشنایی که نمی توانند این  
ژاکت را با اطمینان بکار برند،  
می توانند از ژاکت با نظارت  
یا توجیه روش کاربری و  
خطرات ممکن بوسیله یک  
فرد مسؤول استفاده کنند.

در غیر اینصورت خطر کاربرد  
اشتباه و جراحت وجود دارد.

◀ مواظب کودکان باشید.  
اینگونه اطمینان حاصل می کنید  
که کودکان با ژاکت بازی نمی  
کنند.

◀ تمیز و سرویس کردن ژاکت  
توسط کودکان نباید بدون  
نظارت انجام شود.

◀ چنانچه هنگام استفاده از لباس متوجه بروز  
نشانه های زیر شدید، آن را فوراً درآورید و  
به پزشک مراجعه نمایید. در غیر اینصورت خطر  
گرمزدگی و کوفتگی ناشی از گرما وجود دارد.

اولین نشانه ها: هرگونه درد و ناراحتی؛ تعریق  
مفرط؛ گردن درد؛ تهوع؛ سرگیجه یا خواب آلودگی  
علامه احتمالی گرمزدگی و کوفتگی ناشی از  
گرما: حالت تهوع و استفراغ؛ سردردهای ضربان

دار؛ سرگیجه و خواب آلودگی؛ عدم تعریق؛ پوست  
قرمز، گرم و خشک؛ ضعف عضلانی یا حالت گرفتگی؛  
تپش قلب، تنفس سریع و کم عمق؛ تغییرات رفتاری

## موارد استفاده از دستگاه

ژاکت جهت گرم نگهداشتن بدن در دماهای سرد در نظر گرفته شده است.

## اجزاء دستگاه

شماره اجزاء ژاکت که در تصویر مشاهده می شود، مربوط به شرح ژاکت می باشد که تصویر آن در این دفترچه راهنما آمده است.

- (1) کلید قطع و وصل و تنظیم کننده ی گرما
  - (2) آداپتور باتری
  - (3) المنت ها
  - (4) دوشاخه ی اتصال
  - (5) محفظه ی داخلی برای آداپتور باتری
  - (6) محفظه ی داخلی برای مدارک بزرگ
  - (7) باتری<sup>a</sup>
  - (8) دکمه فشاری آزاد کننده باتری
  - (9) جافیش برای دوشاخه ی اتصال
  - (10) گیره رکابی نگهدارنده/گیره اتصال به کمر بند
  - (11) جای یو-اس-بی
  - (12) دکمه ی فعال کننده ی اتصال یو-اس-بی
- (a) کلیه متعلقاتی که در تصویر و یا در متن آمده است، بطور معمول همراه دستگاه ارائه نمی شود. لطفا لیست کامل متعلقات را از فهرست برنامه متعلقات اقتباس نمایند.

## مشخصات فنی

ژاکت گرم شونده	
<b>GHJ 12+18V XA</b>	
شماره فنی	1 600 A01 Z..
سایز	S/M/L/XL/2XL/3XL
ولتاژ	12 V
حداکثر توان نامی	9,5 W
<b>چلیقه گرم شونده</b>	
<b>GHV 12+18V XA</b>	
شماره فنی	1 600 A01 Z..
سایز	S/M/L/XL/2XL/3XL
ولتاژ	12 V
حداکثر توان نامی	9,5 W
<b>هودی گرم شونده</b>	
<b>GHH 12+18V XA</b>	
شماره فنی	1 600 A01 Z..
سایز	S/M/L/XL/2XL/3XL
ولتاژ	12 V
حداکثر توان نامی	9,5 W
<b>آداپتور باتری قابل شارژ</b>	
<b>GAA 12V-21</b>	
شماره فنی	1 600 A01 433
اتصال USB	USB 2.0
ولتاژ خروجی	5,0 V
جریان خروجی	2,1 A <sup>a</sup>

(A) جریان خروجی واقعی به دستگاه USB متصل شده بستگی دارد.

در صورتیکه باتری آسیب دیده باشد و یا از آن بطور بی رویه استفاده شود، ممکن است از باتری بخارهایی بلند شود. باتری ممکن است آتش بگیرد یا منفجر شود. در این حالت هوای محیط را تازه کنید؛ اگر احساس ناراحتی کردید، به پزشک مراجعه نمایید. استنشاق این بخارها ممکن است به مجاری تنفسی شما آسیب برساند.

کابری اشتباه باتری میتواند باعث خروج مایعات از آن شود. از هرگونه تماس با این مایعات خودداری کنید. در صورت تماس اتفاقی با آن، دست خود و یا محل تماس را با آب بشوئید. در صورت آلوده شدن چشم با این مایع، باید به پزشک مراجعه کنید. مایع خارج شده از باتری میتواند باعث التهاب پوست و سوختگی شود.

بوسيله ی اشیاء تیز مانند میخ یا پیچگوشتی یا تأثیر نیروی خارجی ممکن است باتری آسیب ببیند. ممکن است اتصالی داخلی رخ دهد و باتری آتش گیرد، دود کند، منفجر شود یا بیش از حد داغ گردد.

در صورت عدم استفاده از باتری باید آنرا از گیره های فلزی، سکه، کلید، میخ، پیچ و دیگر وسائل کوچک فلزی دور نگه دارید، زیرا این وسائل ممکن است باعث ایجاد اتصالی شوند. ایجاد اتصالی بین دو قطب باتری (ترمینالهای باتری) میتواند باعث سوختگی و ایجاد حریق شود.

تنها از باتری برای محصولات تولیدی شرکت استفاده کنید. فقط در اینصورت باتری در برابر خطر اعمال فشار بیش از حد محافظت میشود.

باتری را تنها توسط دستگاههای شارژ توصیه شده از طرف تولید کننده استفاده کنید. چنانچه از شارژی که برای نوع خاصی از باتری ها در نظر گرفته شده است، جهت شارژ باتریهای دیگر استفاده شود، خطر آتشسوزی وجود دارد.

باتری را در برابر حرارت، از جمله در برابر تابش مداوم خورشید و همچنین در برابر آتش، آلودگی، آب و رطوبت محفوظ بدارید. خطر اتصالی و انفجار وجود دارد.

ژاکت را در برابر حرارت، از جمله در برابر تابش مداوم خورشید و همچنین در برابر آتش، آب و رطوبت محفوظ بدارید. خطر انفجار وجود دارد. احتیاط! منحصرا از باتریهای توصیه شده در „مشخصات فنی“ استفاده کنید. در صورت استفاده از سایر باتریها خطر انفجار وجود دارد.

در صورت شکسته یا خراب بودن دکمه های آزاد کننده ی قفل، باتری را در آداپتور باتری قرار ندهید. ممکن است باتری هنگام کار بیرون بیفتد.

به نکات مربوط به نحوه از رده خارج کردن باتری توجه کنید.

## توضیحات محصول و کارکرد

به تصویرهای واقع در بخشهای اول دفترچه راهنما توجه کنید.

## استفاده از ژاکت

### نحوه روشن/خاموش کردن (رجوع کنید به تصویر C)

مطمئن شوید که باتری (7) شارژ شده و درست در آداپتور باتری (2) قرار گیرد و المنتها (3) متصل باشند.

برای گرم کردن را فشار دهید تا ال ای دی (1) کلید قطع و وصل به رنگ قرمز روشن شود.

**نکته:** پس از روشن کردن همیشه بیشترین درجه ی حرارت تنظیم شده است..

برای خاموش کردن کلید قطع و وصل (1) را فشار دهید تا ال ای دی خاموش شود.

### تنظیم درجه ی حرارت

درجه ی حرارت توسط رنگ ال ای دی کلید قطع و وصل (1) نمایش داده می شود.

توان حرارتی	ال ای دی
زیاد	قرمز
متوسط	سبز
کم	آبی

آنقدر کلید قطع و وصل (1) را بفشارید تا ال ای دی درجه حرارت دلخواه را نشان دهد.

### نحوه شارژ کردن دستگاه های USB خارجی (رجوع کنید به تصویر D)

به کمک اتصال یو-اس-بی می توانید زمان شارژ باتری دستگاههای شارژی مختلف مانند گوشی همراه یا پخش کننده ی MP3 را افزایش دهید. این فرایند را می توان هنگام گرم شدن ژاکت هم انجام داد.

مطمئن شوید که یو اس بی خارجی شما توسط اتصال یو-اس-بی با آداپتور باتری شارژ می شود. بدین منظور به مندرجات در بخش "مشخصات فنی" توجه کنید.

کابل شارژ دستگاه خود را به جافیش یو-اس-بی (11) واقع روی آداپتور باتری (2) متصل کنید. حدود 3 ثانیه دکمه ی فعال کننده (12) را بفشارید. یو اس بی متصل شده در حال شارژ است.

جهت صرفه جوی در مصرف انرژی، اتصال یو-اس-بی پس از 2 ساعت به طور اتوماتیک غیر فعال می شود. چنانچه کابل شارژی متصل نباشد، اتصال یو-اس-بی پس از 30 ثانیه به طور اتوماتیک قطع می شود.

### رفع ایرادها

ایراد	راه حل
لباس گرم نمی شود.	شارژ کردن باتری قابل شارژ
	دوشاخه اتصال (4) را بطور صحیح وصل کنید.
	کلید روشن/خاموش (1) را آنقدر فشار دهید تا LED به رنگ قرمز روشن شود.

### باتری قابل شارژ

0 ... +35 °C	دمای مجاز محیط هنگام شارژ
-20 ... +50 °C	دمای توصیه شده محیط هنگام کار <sup>(A)</sup> و هنگام انبار کردن
GBA 10,8V... GBA 12V...	باتری های قابل شارژ توصیه شده <sup>(B)</sup>
GAL 12... GAX 18...	شارژرهای توصیه شده

(A) توان محدود برای دمای 0 °C <

(B) باتری های قابل شارژ زیر را نمی توان با آداپتور باتری استفاده کرد:

- 1 607 A35 06A -
- 1 607 A35 0C5 -
- 1 607 A35 0EL -
- 1 607 A35 10E -

## آماده سازی ژاکت

### نحوه شارژ کردن باتری

آداپتور باتری به منزله ی دستگاه شارژ نمی باشد. جهت شارژ باتری از کابل شارژ باتری ماشین دارای اتصال یو-اس-بی استفاده نکنید. استفاده از کابل شارژ باتری ماشین می تواند به باتری یا آداپتور باتری آسیب بزند.

**نکته:** باتری های قابل شارژ لیتیوم یونی به دلیل قوانین حمل و نقل بین المللی به صورت نیمه شارژ تحویل داده می شوند. برای دست یافتن به توان کامل باتری قابل شارژ، قبل از به کارگیری آن برای اولین بار، باتری را به طور کامل شارژ کنید.

پس از خاموش شدن اتوماتیک المنتها از فشار دادن مجدد کلید قطع و وصل خودداری کنید. این میتواند باعث آسیب دیدن باتری شود.

### نحوه قرار دادن و برداشتن باتری قابل شارژ (رجوع کنید به تصاویر A1-A2)

برای جا زدن باتری از فشار استفاده نکنید. باتری طوری طراحی شده است که بتوان آن را تنها در حالت درست در آداپتور باتری قرار داد.

جهت قرار دادن باتری ها (7) باتری را تا انتها در آداپتور (2) قرار دهید.

برای جداکردن باتریها (7) دکمههای آزادکننده قفل (8) را روی باتریفشار دهید و آن را از آداپتور باتری (2) بیرون بکشید.

### نحوه وصل کردن المنت ها (رجوع کنید به تصاویر B1-B2)

فیش اتصال (4) را در سوکت (9) واقع در آداپتور باتری وارد کنید. در صورت شارژ بودن باتری، کلید روشن/خاموش (1) کوتاه روشن می شود.

آداپتور باتری (2) را داخل کیف مخصوص آن (5) در لباس هدایت کنید یا آداپتور باتری را توسط یک گیره نگه دارنده (10) به کمربند خود وصل کنید.



شستشو با ماشین لباسشویی در دمای 40 °C



از مواد سفید کننده استفاده نکنید



استفاده از خشک کن در دمای پایین



اتو نکنید



نچلانید



با مواد شیمیایی تمیز نکنید



برای کودکان (3-0 ساله) مناسب نیست



با سوزن، سوراخ نکنید



◀ پس از شستشو اطمینان حاصل کنید که دوشاخه اتصال قبل از وارد شدن مجدد به آداپتور باتری کاملاً خشک شده باشد.

### خدمات و مشاوره با مشتریان

خدمات مشتری، به سؤالات شما درباره تعمیرات، سرویس و همچنین قطعات یدکی پاسخ خواهد داد. نقشه‌های سه بعدی و اطلاعات مربوط به قطعات یدکی را در تارنمای زیر میابید:

[www.bosch-pt.com](http://www.bosch-pt.com)

گروه مشاوره به مشتریان Bosch با کمال میل به سؤالات شما درباره محصولات و متعلقات پاسخ می دهند.

برای هرگونه سؤال و یا سفارش قطعات یدکی، حتماً شماره فنی 10 رقمی کالا را مطابق برچسب روی ابزار برقی اطلاع دهید.

### ایران

روبرت بوش ایران - شرکت بوش تجارت پارس میدان ونک، خیابان شهید خدای، خیابان آفتاب ساختمان مادیران، شماره 3، طبقه سوم.

تهران 1994834571  
تلفن: 9821+ 42039000

آدرس سایر دفاتر خدماتی را در ادامه بیابید:  
[www.bosch-pt.com/serviceaddresses](http://www.bosch-pt.com/serviceaddresses)

### حمل دستگاه

باتری های لیتیوم یونی توصیه شده، مشمول الزامات قانون کالاهای خطرناک هستند. کاربر می تواند

### راه حل

### ایراد

یک یا چند المنت گرم نمی با نمایندگی فروش لباس شونند. تماس بگیرید.

لباس بطور اتوماتیک خاموش می شود. محافظ گرمای بیش از حد، فعال است: جهت خاموش کردن المنت ها، کلید روشن/خاموش (1) را فشار دهید و بگذارید لباس حدود 30 دقیقه خنک شود.

با نمایندگی فروش لباس تماس بگیرید.

باتری را شارژ کنید.

دستگاه USB خارجی را نمی توان با اتصال USB شارژ کرد.

کابل شارژ دستگاه USB خارجی را به سوکت (11) USB واقع در آداپتور باتری قابل شارژ (2) متصل کنید.

دکمه فعال سازی (12) را به مدت تقریباً 3 ثانیه فشار دهید.

دستگاه USB خارجی را نمی توان با اتصال USB روی آداپتور باتری، شارژ کرد (به اطلاعات موجود در بخش "مشخصات فنی" مراجعه کنید<sup>(A)</sup>).

لباس گرم نمی شود و آداپتور باتری شارژ را از دستگاه USB خارجی شارژ آداپتور جدا کنید. 10 ثانیه صبر کنید.

باتری قابل شارژ را دوباره درون آداپتور قرار دهید.

(A) بعضی از یو اس بی های خارجی را نمی توان با وجود مطابقت با اطلاعات فنی بوسیله این آداپتور باتری شارژ کرد.

### مراقبت و سرویس

◀ قبل از انجام هر گونه کاری با ژاکت (از جمله سرویس و غیره) و همچنین به هنگام حمل و نقل و یا انبار کردن، باتری را از داخل آداپتور باتری خارج کنید.

### نحوه تمیز کردن

◀ قبل از تمیز کردن، آداپتور باتری را از ژاکت درآورید. آداپتور باتری خیس شده ممکن است منجر به بروز اختلال در ژاکت شود.

جهت تمیزکاری لباس، تمام محتویات جیب آن، به خصوص آداپتور باتری قابل شارژ (2)، باتری قابل شارژ (7) و در صورت وجود کابل USB متصل شده را خارج کنید. دوشاخه اتصال (4) را می توان همراه با آن شست.

دستورالعمل های علامت شستشو روی لباس را رعایت کنید:

باتری ها را بدون استفاده از روکش در خیابان حمل کند.

در صورت ارسال توسط شخص ثالث (مانند: حمل و نقل هوایی یا زمینی) باید تمهیدات مربوط به بسته بندی و علامتگذاری مورد توجه قرار گیرد. در اینصورت باید حتما جهت آماده سازی قطعه ارسالی به کارشناس حمل کالاهای پر خطر مراجعه کرد. باتریها را فقط در صورتی ارسال کنید که بدنه آنها آسیب ندیده باشد. اتصالات (کنتاکتهای) باز را بپوشانید و باتری را طوری بسته بندی کنید که در بسته بندی تکان نخورد. در این باره لطفاً به مقررات و آیین نامه های ملی توجه کنید.

### از رده خارج کردن دستگاه

ابزارهای برقی، باتری ها، متعلقات و بسته بندی ها، باید طبق مقررات حفظ محیط زیست از رده خارج و بازیافت شوند.



ابزار برقی و باتری ها/ باتری های قابل شارژ را داخل زباله دان خانگی نیندازید!



### باتریهای شارژی/قلمی:

#### لیتیوم-یونی:

لطفاً به تذکرات بخش (رجوع کنید به «حمل دستگاه»، صفحه 145) توجه کنید.